

Oster®

For product questions contact:
Sunbeam Consumer Service

USA : 1.800.334.0759
Canada : 1.800.667.8623
www.oster.com

©2004 Sunbeam Products, Inc. All rights reserved.

OSTER® and BURST OF POWER® are registered trademarks of Sunbeam Products, Inc.
In the U.S., distributed by Sunbeam Products, Inc., Boca Raton, FL 33431
In Canada, imported and distributed by Sunbeam Corporation, Limited.

Pour les questions de produit:
Sunbeam Consumer Service

États-Unis : 1.800.334.0759
Canada : 1.800.667.8623
www.oster.com

©2004 Sunbeam Products, Inc. Tous droits réservés.

OSTER® et BURST OF POWER® sont marques déposées de Sunbeam Products, Inc.
Aux États-Unis, distribué par Sunbeam Products, Inc., Boca Raton, Florida 33431
Au Canada, importé et distribué par Sunbeam Corporation, Limited.

Para preguntas sobre los productos llama:
Sunbeam Consumer Service

EE.UU. : 1.800.334.0759
Canadá : 1.800.667.8623
www.oster.com

©2004 Sunbeam Products, Inc. Todos los derechos reservados.

OSTER® y BURST OF POWER® son marcas registradas de Sunbeam Products, Inc.
En los EE. UU., distribuido por Sunbeam Products, Inc., Boca Raton, FL 33431
En Canadá, importado y distribuido por Sunbeam Corporation, Limited.

Oster®

User Manual

Hand Mixer and Storage Case

Manual de Instrucciones

Batidora Manual y Caja de Almacenamiento

Manuel d'Instructions

Malaxeur à Main et Trousse de Rangement

MODELS/MODELOS
MODÈLES

2498 & 2529



Visit us at www.oster.com

IMPORTANT SAFEGUARDS

When using electrical appliances, basic safety precautions should always be followed, including the following:

READ ALL INSTRUCTIONS BEFORE USE

- To protect against risk of electrical shock, do not put hand mixer in water or other liquid. This may cause personal injury and/or damage to the product.
- Close supervision is necessary when hand mixer is used by or near children, or incapacitated persons.
- Unplug from outlet while not in use, before putting on or taking off parts and before cleaning.
- Avoid contact with moving parts. Keep hands, hair, clothing, as well as spatulas and other utensils away from beaters during operation to reduce the risk of injury to persons and/or damage to the hand mixer.
- Do not operate hand mixer with a damaged cord or plug, after the appliance malfunctions, or if it is dropped or damaged in any manner. Return appliance to the nearest Authorized Sunbeam Service Center for examination, repair or electrical or mechanical adjustment.
- Do not use with an extension cord.
- The use of attachments not recommended or sold by Sunbeam Products may cause fire, electrical shock or injury.
- Do not let cord hang over edge of table or countertop.
- Do not let cord touch hot surfaces, including a stove.
- Do not use outdoors or for commercial purposes.
- Remove beaters from hand mixer before washing them.
- Do not place hand mixer on or near a hot burner or in a heated oven.
- Do not use hand mixer for other than intended use.
- Do not leave hand mixer unattended while it is operating.

THIS UNIT FOR HOUSEHOLD USE ONLY

FOR PRODUCTS PURCHASED IN THE U.S. AND CANADA ONLY

To reduce the risk of electrical shock, this appliance has a polarized plug (*one blade is wider than the other*). This plug fits a polarized outlet only one way; if the plug does not fit fully into the outlet, reverse the plug. If it still does not fit, contact a qualified electrician. Do not attempt to defeat this safety feature.

EXTENSION CORD USE

A short power-supply cord is provided to reduce the risk resulting from becoming entangled in or tripping over a longer cord. An extension cord may be used if care is exercised in its use. If an extension cord is used, the electrical rating of the cord must be at least as great as the electrical rating of the appliance. The extension cord should be arranged so that it will not drape over the countertop or tabletop where it can be pulled on by children or tripped over unintentionally.

SAVE THESE INSTRUCTIONS

WELCOME

Congratulations on your purchase of an OSTER® Hand Mixer!
To learn more about OSTER® products, please visit us at www.oster.com.

FEATURES OF YOUR HAND MIXER

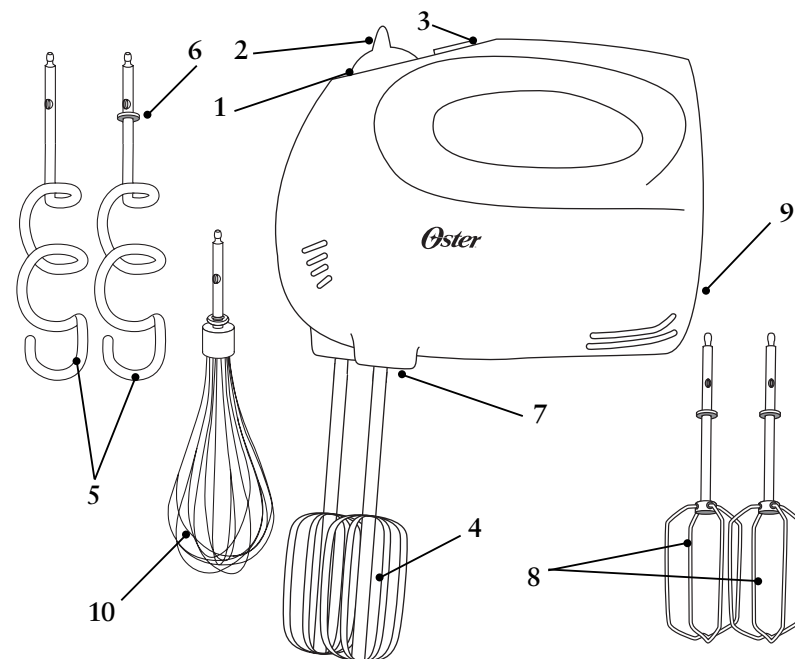

- | | | |
|---|------------------------------------|--------------------------------|
| 1. On/Off Speed Control – Beater Eject Button | 5. Dough Hook
(Model 2498 Only) | 9. Heel Rest |
| 2. Thumb Tab | 6. Collar on Dough Hook | 10. Whisk
(Model 2529 Only) |
| 3. BURST OF POWER® Button | 7. Large Drive Hole | |
| 4. Beaters | 8. Euro Beaters | |

NOTE: Handmixer design may vary from picture. Some models include dual BURST OF POWER® buttons for both left and right hand use.

FEATURES OF YOUR STORAGE CASE

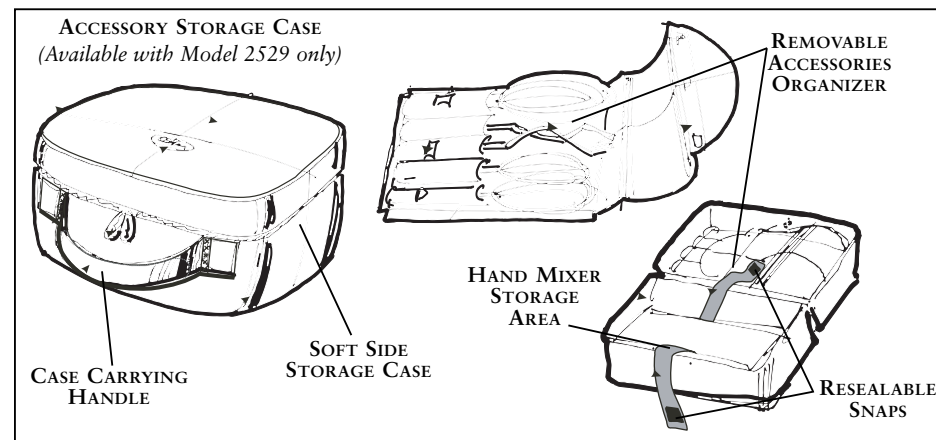

LEARNING ABOUT YOUR HAND MIXER

The OSTER® Hand Mixer has been designed to assist you in preparing delicious foods.

BURST OF POWER® FEATURE

The BURST OF POWER® feature allows for an added boost to the selected speed setting at the press of the button. During especially heavy mixing tasks, press the button to drive through the mixture with ease. Once the button is released, the mixer will return to the original speed setting.

ON/OFF SPEED CONTROL – BEATER EJECT BUTTON

This OSTER® Hand Mixer features a combination On/Off Speed Control – Beater Eject Button. This design allows for easy speed selection and ejection of beaters or other attachments. Press forward on the thumb tab to turn the mixer on and to select the desired speed setting (1 through 6). When the speed control is in the off position you can push down on the thumb tab to release the beaters or other attachments. There may not be a noticeable click.

BEATERS

The beater design allows for thorough, fast mixing results for all types of batters. The beaters are dishwasher safe. (See Figure A)

EURO BEATERS

Ideal for whipping cream, making frosting, scrambling eggs and much more. (See Figure B)

DOUGH HOOKS (Model 2498 only)

Use these hooks to knead bread dough, pizza dough or other heavy batters and doughs. Use at lower speeds for best results. (See Figure C)

WHISK (Model 2529 only)

The whisk is used to beat air into mixtures such as egg whites, yolks or cream. The whisk can be inserted into either drive hole. (See Figure D)

COMFORT HANDLE

The handle has been designed for comfort to prevent hand fatigue during heavy or long mixing tasks. (See Figure E)

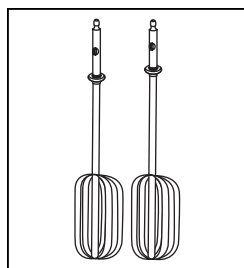

FIGURE A

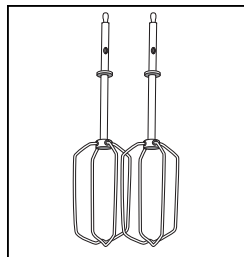

FIGURE B

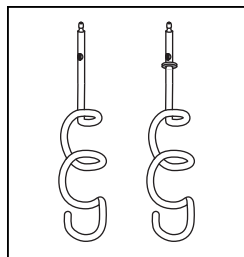

FIGURE C

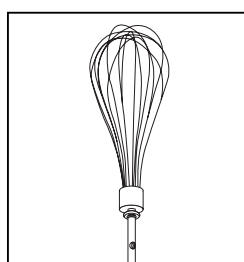

FIGURE D

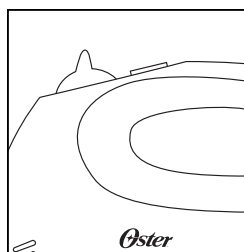

FIGURE E

USING YOUR HAND MIXER

Before using your mixer for the first time, wash the beaters in hot/soapy water, or the dishwasher. Rinse and dry.

Be sure speed control is in the “OFF” or “0” position and unplugged from an electrical outlet. Insert beaters one at a time, by placing stem end of beaters into the opening drive holes on the bottom of the mixer. Turn beater slightly and push in until beater clicks into position. Beaters are interchangeable.

When using the optional dough hooks, the dough hook with the collar on the stem (see feature drawing) towards the tip fits into the large drive hole on the mixer. The dough hook without the collar on the stem fits into the smaller drive hole. If dough hooks do not click into the drive holes, reverse and try again.

MIXING

Turn mixer on and refer to speed guide for correct setting. Slowly guide mixer around sides and through center of bowl, going in the same direction. Be careful not to overbeat the mixture. Overbeating tends to make some mixtures tough.

Whenever scraping of the bowl is required, stop the mixer and scrape sides and bottom of bowl with a rubber spatula as needed. Turn speed control to “OFF” or “0” and rest mixer on its heel rest while adding ingredients. Be sure to position beaters over mixing bowl so any drippings will fall back into mixing bowl.

When mixing is complete, set speed control to “1” and raise beaters slowly from batter to clean off clinging food. Be sure to turn unit to “0” before raising beaters completely out of mixing bowl.

BURST OF POWER® Feature

The BURST OF POWER® feature allows for an added boost to the selected speed setting at the press of the button. During especially heavy mixing tasks, press the button to drive through the mixture with ease. Once the button is released, the mixer will return to the original speed setting.

EJECTING BEATERS OR DOUGH HOOKS

Be sure speed control is at the “OFF” or “0” position and cord is removed from electrical outlet. Scrape off any excess batter with a rubber spatula. Grasp the stems of the beaters with your hand and press the beater eject button. Beaters will release into your hand.

LEARNING ABOUT YOUR STORAGE CASE (Model 2529 only)

The OSTER® Hand Mixer and Accessory Storage Case has been designed to protect your hand mixer with accessories and to make using and storing a breeze.

REMOVABLE ACCESSORY ORGANIZER

The removable accessory organizer comes with two resealable strips to hold the mixer in place, five accessory pockets and a protective cover which attaches on the storage case.

THE OSTER® MIXER STORAGE COMPARTMENT

The OSTER® Storage Case has a large compartment that stores your Hand Mixer when it is not in use. A resealable strap holds it into place.

SPEED GUIDE FOR HAND MIXER

SPEED		MIXING TASKS
1/2	Stir	Use when stirring liquid ingredients or when mixing dry and liquid ingredients together alternately in a recipe. Use when preparing any of the ready-prepared or packaged instant puddings.
3	Mix	Use when a recipe calls for combining ingredients together. Use for quick breads or muffins that require a brisk action, just enough to blend.
4	Blend	Use when preparing cake mixes or for directions calling for medium speed. Use to cream butter and sugar together.
5	Beat	Use when preparing a frosting from a recipe or package. Use when whipping cream for desserts.
6	Whip	Use to mash potatoes to develop a light and fluffy texture. Use when whipping egg whites.
BURST OF POWER®		During especially heavy mixing tasks, press the button to drive through the mixture with ease.

CARING FOR YOUR MIXER

CLEANING

Wash the beaters before and after every use. Beaters and Dough Hooks may be washed in a dishwasher. After removing cord from electrical outlet, clean mixer head with a damp cloth and wipe dry. **DO NOT IMMERSE MIXER IN WATER.** This may cause electric shock, injury, or damage to the product. Avoid the use of abrasive cleaners that will damage the finish of your mixer. The motor of your mixer has been carefully lubricated at the factory and does not require any additional lubricant.

STORAGE

Store the hand mixer on its heel rest in a clean, dry location such as a cabinet or shelf. Store beaters in a drawer.

MAINTENANCE

Other than the recommended cleaning, no further user maintenance should be necessary. If for any reason your hand mixer should require repairs, do not try to fix it yourself. Send it to the nearest Authorized Sunbeam Appliance Service Center.

One-Year Limited Warranty

Sunbeam Products, Inc., or if in Canada, Sunbeam Corporation (Canada) Limited (collectively “Sunbeam”) warrants that for a period of one year from the date of purchase, this product will be free from defects in material and workmanship. Sunbeam, at its option, will repair or replace this product or any component of the product found to be defective during the warranty period. Replacement will be made with a new or remanufactured product or component. If the product is no longer available, replacement may be made with a similar product of equal or greater value. This is your exclusive warranty.

This warranty is valid for the original retail purchaser from the date of initial retail purchase and is not transferable. Keep the original sales receipt. Proof of purchase is required to obtain warranty performance. Sunbeam dealers, service centers, or retail stores selling Sunbeam products do not have the right to alter, modify or any way change the terms and conditions of this warranty.

This warranty does not cover normal wear of parts or damage resulting from any of the following: negligent use or misuse of the product, use on improper voltage or current, use contrary to the operating instructions, disassembly, repair or alteration by anyone other than Sunbeam or an authorized Sunbeam service center. Further, the warranty does not cover: Acts of God, such as fire, flood, hurricanes and tornadoes.

What Are the Limits on Sunbeam’s Liability?

Sunbeam shall not be liable for any incidental or consequential damages caused by the breach of any express, implied or statutory warranty or condition.

Except to the extent prohibited by applicable law, any implied warranty or condition of merchantability or fitness for a particular purpose is limited in duration to the duration of the above warranty.

Sunbeam disclaims all other warranties, conditions or representations, express, implied, statutory or otherwise.

Sunbeam shall not be liable for any damages of any kind resulting from the purchase, use or misuse of, or inability to use the product including incidental, special, consequential or similar damages or loss of profits, or for any breach of contract, fundamental or otherwise, or for any claim brought against purchaser by any other party.

Some provinces, states or jurisdictions do not allow the exclusion or limitation of incidental or consequential damages or limitations on how long an implied warranty lasts, so the above limitations or exclusion may not apply to you.

This warranty gives you specific legal rights, and you may also have other rights that vary from province to province, state to state or jurisdiction to jurisdiction.

How to Obtain Warranty Service

In the U.S.A. –

If you have any question regarding this warranty or would like to obtain warranty service, please call 1.800.334.0759 and a convenient service center address will be provided to you.

In Canada –

If you have any question regarding this warranty or would like to obtain warranty service, please call 1.800.667.8623 and a convenient service center address will be provided to you.

In the U.S.A., this warranty is offered by Sunbeam Products, Inc., located in Boca Raton, Florida 33431. In Canada, this warranty is offered by Sunbeam Corporation (Canada) Limited, located at 5975 Falbourne Street, Mississauga, Ontario L5R 3V8.

PLEASE DO NOT RETURN THIS PRODUCT TO ANY OF THESE ADDRESSES OR TO THE PLACE OF PURCHASE.

PRECAUCIONES IMPORTANTES

Cuando use algún aparato eléctrico siempre deben seguirse las precauciones básicas de seguridad incluyendo las siguientes:

LEA TODAS LAS INSTRUCCIONES ANTES DE USAR

- Para protegerse contra una descarga eléctrica, no coloque la Batidora Manual en agua o en otros líquidos. Esto puede ocasionar lesiones personales o daños al producto.
- Es necesario una supervisión continua cuando la Batidora Manual es usada por o cerca de niños o personas incapacitadas.
- Desconéctela del tomacorriente cuando el aparato no esté en uso, antes de poner o quitar partes y antes de limpiar el electrodoméstico.
- Evite el contacto con las partes en movimiento. Mantenga las manos, cabello, ropa así como también, las espátulas y otros utensilios lejos de los batidores durante el funcionamiento del aparato, para reducir el riesgo de lesiones personales o daños a la Batidora Manual.
- No opere la Batidora Manual con un cordón dañado o después de que el aparato ha funcionado inadecuadamente o ha sido dañado de cualquier manera. Regrese el aparato a un Centro de Servicio Autorizado Sunbeam para su examen, reparación o ajuste eléctrico o mecánico.
- No use con un cable de extensión.
- El uso de accesorios o aditamentos que no sean recomendados o vendidos por Sunbeam Products, puede causar incendios, descargas eléctricas o lesiones personales.

- No permita que el cordón cuelgue sobre el borde de la mesa o del mostrador.
- No permita que el cordón entre en contacto con superficies calientes, incluyendo la estufa.
- No se use en exteriores o para propósitos comerciales.
- Quite los batidores de la Batidora Manual antes de lavarlos.
- No coloque la Batidora Manual sobre o cerca de quemadores de estufas de gas o dentro de un horno caliente.
- No use la Batidora Manual más que para lo que ha sido diseñada.
- No opere la Batidora Manual sin continua supervisión.

ESTA UNIDAD ES SÓLO PARA USO DOMÉSTICO

SÓLO PARA PRODUCTOS COMPRADOS EN ESTADOS UNIDOS Y CANADÁ

Para reducir el riesgo de descarga eléctrica, este aparato cuenta con una clavija polarizada (*una pata es más ancha que la otra*). Esta clavija entra sólo de una manera en un enchufe polarizado. Si la clavija no encaja en el enchufe simplemente colóquela al revés. Si aún así no encaja llame a un electricista calificado. De ninguna manera intente modificar esta medida de seguridad.

USO DE UN CABLE ELÉCTRICO CORTO

Se incluye un cable de tensión corto para evitar que se enrede o que cause tropiezos. Un cable de extensión puede usarse con cuidado. Si se usa una cable de extensión, la potencia eléctrica marcada en el cable de extensión debe ser por lo menos igual o mayor a la potencia eléctrica del aparato. El cable de extensión debe colocarse de manera que no cuelgue del mostrador o de la mesa, donde pueda causar tropiezos accidentalmente.

GUARDE ESTAS INSTRUCCIONES

BIENVENIDOS

¡Felicitaciones en su compra de una Batidora Manual OSTER®. Para aprender más sobre productos OSTER®, por favor visítenos a www.oster.com!

CARACTERÍSTICAS DE SU BATIDORA MANUAL

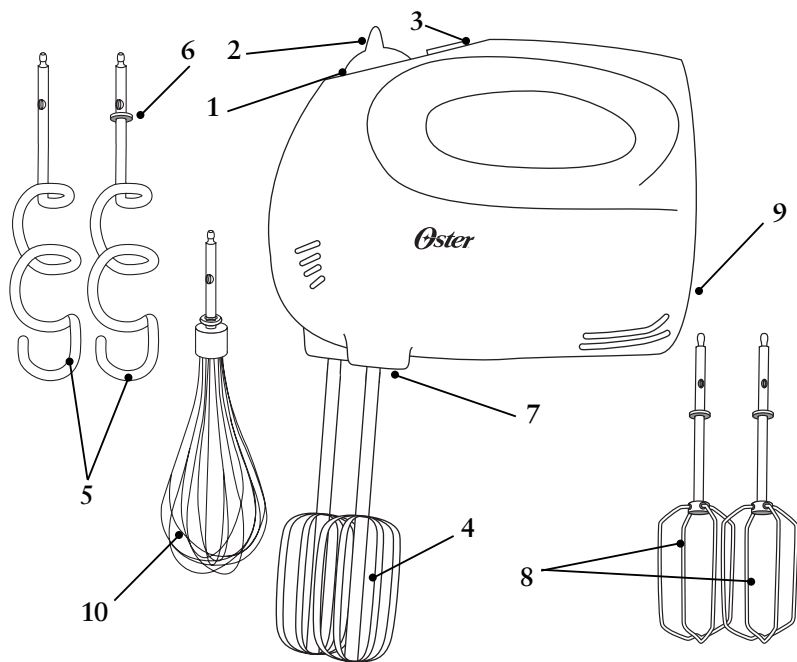

- 1. Control de Velocidad Encendido/ Apagado – Botón para Expulsar los Batidores
- 2. Lengüeta del Pulgar
- 3. Botón BURST OF POWER®
- 4. Batidores
- 5. Ganchos para Amasar (Sólo Modelo 2498)
- 6. Aro en las Aspas para Amasar
- 7. Agujero de Arrastre Grande
- 8. Aspas para Batir Euro
- 9. Apoyo del Talón
- 10. Batidor (Sólo Modelo 2529)

NOTA: El diseño de la Batidora Manual puede variar de la pictura. Algunas modelos incluyen botones dobles BURST OF POWER® para ambos usos, de la mano izquierda y derecha.

CARACTERÍSTICAS DE SU CAJA DE ALMACENAMIENTO

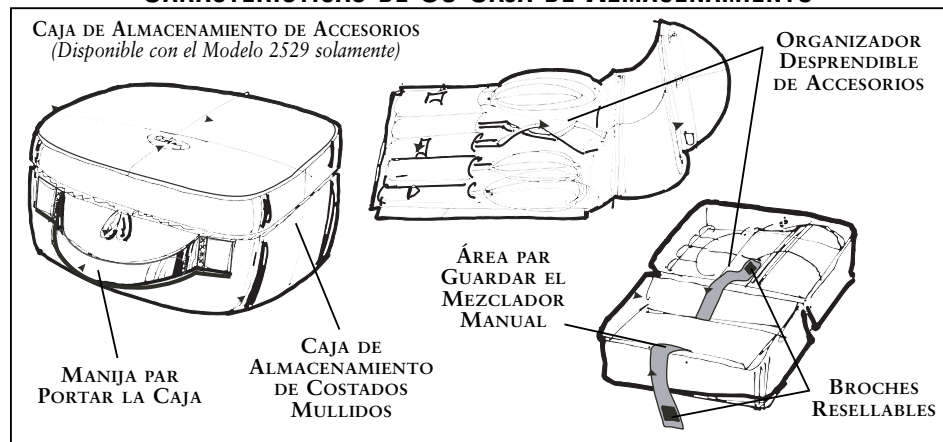

CONOZCA ACERCA DE SU BATIDORA MANUAL

La Batidora Manual OSTER® ha sido diseñada para ayudarla a preparar deliciosos platillos.

FUNCIÓN DE POTENCIA EXTRA BURST OF POWER®

La Función de Potencia Extra BURST OF POWER® le permite aumentar la potencia a la velocidad seleccionada, al presionar un botón. Durante tareas de mezcla especialmente pesadas, presione el botón para manipular la batidora con facilidad. Una vez que libera el botón, la batidora regresará a su velocidad original.

CONTROL DE APAGADO/ENCENDIDO DE VELOCIDAD – BOTÓN EYECTOR DE ASPAS PARA BATIR

Esta Batidora Manual OSTER® presenta una combinación de control de apagado/encendido de velocidad y botón eyector de aspas para batir. Este diseño le permite fácilmente seleccionar la velocidad y quitar las aspas para batir y otros accesorios. Empuje adelante sobre la lengüeta del pulgar para encender la mezcladora y seleccionar la velocidad deseada (1 al 6). Cuando el control de velocidad esté en la posición apagado, presione hacia abajo la lengüeta del pulgar para expulsar las aspas para batir u otros accesorios. Es posible que no escuche ningún clic.

BATIDORES

El diseño de los batidores permiten resultados completos y rápidos para todos los tipos de mezclas. Los batidores pueden lavarse en lavadora de platos. (Vea Figura A)

ASPAS PARA BATIR EURO

Ideal para batir crema, preparar coberturas, huevos revueltos y mucho más. (Vea Figura B)

GANCHOS PARA AMASAR (Sólo Modelo 2498)

Utilice estos ganchos para trabajar con las masas para pan, pizza, donas u otras mezclas pesadas. Para mejores resultados, utilice una velocidad más baja. (Vea Figura C)

BATIDOR (Sólo Modelo 2529)

El batidor se usa para batir aire dentro de las mezclas tales como las de claras de huevo, las yemas de huevo o las cremas. El batidor se puede insertar en cualquiera de los dos orificios de impulsión. (Vea Figura D)

ASA ERGONÓMICA

El asa de la batidora ha sido diseñada para ofrecer mayor comodidad y prevenir la fatiga de la mano durante una tarea pesada o prolongada. (Vea Figura E)



FIGURA A



FIGURA B

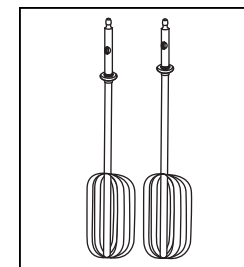

FIGURA C

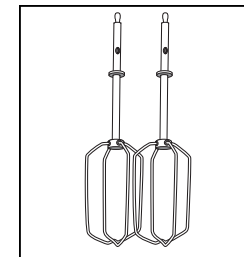

FIGURA D

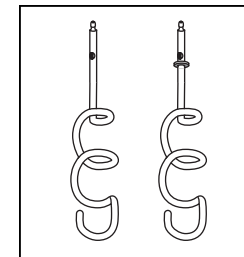

FIGURA E

UTILIZANDO SU BATIDORA MANUAL

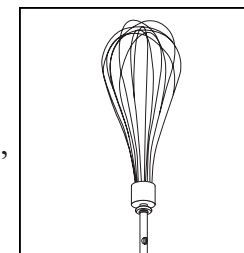
Antes de utilizar su batidora manual por primera vez, lave los batidores en agua caliente y jabonosa, o en la lavadora de platos. Enjuague y séquelos.

Asegúrese de que el control de velocidades se encuentre en la posición de apagado “OFF” ó “0” y de que la batidora esté desconectada de la toma de corriente eléctrica. Inserte los batidores uno a la vez, colocando el extremo del tubo de los batidores, dentro de las aberturas de los orificios que se encuentran en la parte inferior de la batidora. Gire ligeramente el batidor y presione hasta que el batidor se entre en su lugar y escuche un clic. Los batidores son permutables.

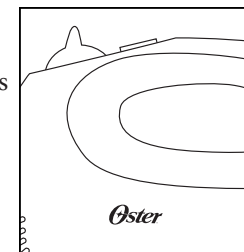
Cuando use los ganchos para masa opcionales, el gancho que tenga el anillo en el tubo hacia la punta (*observe el diagrama que se muestra*), debe insertarse en el orificio grande en la batidora. El gancho sin el anillo en el tubo, se inserta en el orificio más pequeño. Si no escucha un clic al insertar los ganchos para masa en sus orificios correspondientes, intercámbielos e inténtelo nuevamente.

MEZCLANDO

Coloque la batidora en la posición de “ON” y refiera a la guía de las velocidades para el ajuste correcto. Lentamente dirija la batidora alrededor de las paredes y al centro del tazón, siempre en la misma dirección. Tenga cuidado de no mezclar demasiado los ingredientes. Esto podría causar que algunas mezclas se endurezcan.

Cuando sea necesario limpiar las paredes del tazón, apague la batidora y limpie las paredes del tazón con una espátula de plástico. Coloque el control de velocidades en la posición de “OFF” ó “0” y coloque la batidora sobre su base mientras añade ingredientes. Asegúrese de colocar los batidores sobre el tazón de mezclado, de manera que cualquier goteo caiga dentro del tazón de mezclado.

Cuando termine de mezclar, coloque el control de velocidades en la posición “1” levante los batidores suavemente de la mezcla y limpie cualquier alimento que quede pegado. Asegúrese de apagar la batidora colocando el control en la posición de “0” antes de levantar los batidores completamente fuera del tazón de mezclado.

FUNCIÓN DE POTENCIA EXTRA BURST OF POWER®

La Función de Potencia Extra BURST OF POWER® le permite aumentar la potencia a la velocidad seleccionada, al presionar un botón. Durante tareas de mezcla especialmente pesadas, presione el botón para manipular la batidora con facilidad. Una vez que libera el botón, la batidora regresará a su velocidad original.

EXPULSANDO LOS BATIDORES O LOS GANCHOS PARA AMASAR

Asegúrese de que el control de velocidades se encuentre en la posición de apagado “OFF” ó “0” y de que el cordón eléctrico esté fuera de la toma de corriente en la pared. Limpie cualquier exceso de los batidores con una espátula de plástico. Tome los tubos de los batidores con su mano y presione el botón expulsor de batidores. Los batidores saldrán de la batidora y quedarán en su mano.

CONOCIENDO SU CAJA DE ALMACENAMIENTO

(Sólo Modelo 2529)

La Batidora de Mano de OSTER® y la Caja de Almacenamiento de Accesorios han sido diseñados para proteger su batidora de mano con sus accesorios y para hacer que el empleo y el almacenamiento sean muy sencillos.

ORGANIZADOR DESPRENDIBLE DE ACCESORIOS

El organizador desprendible de accesorios viene con dos tiras resellables para sostener la batidora en su lugar, cinco bolsillos de accesorios y una cubierta protectora que se une a la caja de almacenamiento.

EL COMPARTIMIENTO DE ALMACENAJE DE LA BATIDORA OSTER®

La Caja de almacenamiento de OSTER® tiene un compartimiento grande que almacena su Batidora de Mano cuando no está en uso. Una correa resellable que lo sostiene en su lugar.

GUÍA DE VELOCIDADES PARA LA BATIDORA MANUAL

VELOCIDAD		GANCHOS PARA AMASAR
1/2	Revolver	Utilice cuando revuelva ingredientes líquidos o cuando mezcle ingredientes líquidos e ingredientes secos de una forma alternada en una receta. Utilice cuando prepare cualquiera de los pudines preparados de caja.
3	Mezclar	Utilice cuando la receta requiera una combinación de ingredientes. Use para preparar panes rápidos o panqueques que necesitan una acción de mezclado rápido, justo lo suficiente para incorporar la masa.
4	Incorporar	Utilice para trabajar las mezclas preparadas para pasteles o para recetas que requieran una velocidad media. Utilice para hacer que la mantequilla y el azúcar tomen consistencia de crema.
5	Batir	Utilice para preparar las recetas o mezclas preparadas para hacer las cubiertas del pastel. Utilice cuando bata cremas para postres.
6	Agitar	Use para hacer puré de papas o para hacer una textura ligera y espumosa. Use cuando bata las claras de huevo.
BURST OF POWER®		Durante trabajos de mezcla especialmente espesos, oprima el botón para pasar a través de la mezcla con facilidad.

CUIDADOS PARA SU BATIDORA

LIMPIEZA

Lave los batidores antes y después de cada uso. Los batidores y ganchos para amasar pueden lavarse en una lavadora de platos. Después de quitar el cordón eléctrico del tomacorriente, limpie la batidora con un paño húmedo y después séquela. **NO SUMERJA LA BATIDORA EN AGUA.** Esto puede causar una descarga eléctrica, lesión o daño al producto. Evite el uso de limpiadores abrasivos que pueden dañar el acabado de su batidora. El motor de su batidora ha sido cuidadosamente lubricado desde la fábrica y no necesita lubricación adicional.

ALMACENAMIENTO

Almacene la Batidora Manual sobre su base posterior en un lugar limpio y seco, tal como un gabinete o una repisa. Almacene los batidores en un cajón.

MANTENIMIENTO

No se recomienda ninguna limpieza mas que la recomendada en este manual, ningún otro tipo de mantenimiento debe ser efectuado por parte del usuario. Si por alguna razón su Batidora Manual requiere reparaciones, no trate de repararla usted. Envíe el aparato al Centro de Servicio Autorizado Sunbeam más cercano.

Garantía Limitada de 1 Año

Sunbeam Products, Inc., o si en Canadá, Sunbeam Corporation (Canadá) Limited (colectivamente “Sunbeam”) garantiza que este producto estará libre de defectos en material o mano de obra por un período de un año a partir de la fecha de la compra. Sunbeam, a su elección, reparará o reemplazará este producto o cualquier componente del producto que se encuentre defectuoso durante el período de garantía. El reemplazo será efectuado por un producto o componente nuevo o remanufacturado. Si el producto ya no está disponible, el reemplazo podrá efectuarlo por un producto similar de igual o mayor valor. Esta es su garantía exclusiva.

Esta garantía es válida para el comprador original al detalle desde la fecha de compra original al detalle y no es transferible. Guarde el recibo de venta original. Se requiere prueba de compra para obtener la garantía. Los concesionarios Sunbeam, centros de servicio, o almacenes de ventas al detalle de productos Sunbeam no tienen el derecho de alterar, modificar o cambiar, de manera alguna, los términos y condiciones de esta garantía.

Esta garantía no cubre el desgaste normal de las piezas o daños resultantes de cualquiera de los siguientes: uso negligente o mal uso del producto, uso en voltaje o corriente inapropiada, uso contrario a las instrucciones de operación, desarme, reparación o alteración por cualquier persona que no sea Sunbeam o de un centro de servicio autorizado Sunbeam. Además, esta garantía no cubre: Actos de la naturaleza, tales como incendios, inundaciones, huracanes o tornados.

¿Cuáles Son los Límites de Responsabilidad de Sunbeam?

Sunbeam no será responsable por ningún daño incidental o consecuente causados por el incumplimiento de la garantía o condición expresa, implícita o reglamentaria.

Excepto hasta donde lo prohíben las leyes aplicables, cualquier garantía implícita o condición de comerciabilidad o aptitud para un propósito particular, está limitada en duración a la duración de la garantía descrita arriba.

Sunbeam niega cualquier otra garantía, condición o representación, expresa, implícita, reglamentaria o de otra manera.

Sunbeam no será responsable por ningún tipo de daño que resulte de la compra, uso o mal uso, o inhabilidad de usar el producto incluyendo daños incidentales, especiales, consecuentes o similares o pérdida de lucro, o por cualquier incumplimiento de contrato, fundamental o de otra manera, o por cualquier reclamo contra el comprador iniciado por cualquier otra tercera persona.

Algunas provincias, estados o jurisdicciones no permiten la exclusión o la limitación de daños incidentales o consecuentes, o limitaciones sobre cuánto dura una garantía implícita, de modo que las limitaciones o exclusiones mencionadas arriba pueda que no le aplique a usted.

Esta garantía le otorga derechos legales específicos, y pueda que usted tenga otros derechos, los cuales varían de provincia a provincia, de estado a estado o de jurisdicción a jurisdicción.

Cómo Obtener Servicio de Garantía

En los Estados Unidos –

Si usted tiene alguna pregunta relacionada con esta garantía o quisiera obtener servicio de garantía, por favor llame al teléfono 1.800.334.0759 y le proporcionaremos la dirección del centro de servicio más conveniente para usted.

En Canadá –

Si usted tiene alguna pregunta relacionada con esta garantía o quisiera obtener servicio de garantía, por favor llame al teléfono 1.800.667.8623 y le proporcionaremos la dirección del centro de servicio más conveniente para usted.

En los Estados Unidos, esta garantía es ofrecida por Sunbeam Products, Inc., situada en Boca Raton, Florida 33431. En Canadá, esta garantía es ofrecida por Sunbeam Corporation (Canadá) Limited, situada en el 5975 Falbourne Street, Mississauga, Ontario L5R 3V8.

POR FAVOR, NO RETORNE ESTE PRODUCTO A NINGUNA DE ESTAS DIRECCIONES NI AL LUGAR DONDE LO COMPRÓ.

PRÉCAUTIONS IMPORTANTES

Lors de l'utilisation d'un appareil électroménager, prenez toujours les précautions de base, ainsi que celles qui suivent :

LISEZ TOUTES LES INSTRUCTIONS AVANT D'UTILISER

- Pour éviter tout risque d'électrocution, ne plongez pas le mélangeur à main dans l'eau ou tout autre liquide, car cela peut endommager l'appareil ou causer des blessures corporelles.
- Exercez une étroite surveillance lorsque vous utilisez le mélangeur à main près d'un enfant, d'une personne handicapée ou lorsque ces derniers s'en servent.
- Débranchez toujours le mélangeur lors des périodes de non-utilisation, avant la pose ou le retrait des accessoires et avant le nettoyage.
- Évitez de toucher les pièces en mouvement de l'appareil. Éloignez les doigts, les cheveux, les vêtements, ainsi que les spatules et les autres ustensiles, des batteurs en fonctionnement afin d'éviter les risques de blessures ou de dommages.
- N'utilisez jamais le mélangeur à main si la fiche ou le cordon d'alimentation sont abîmés, si l'appareil présente un problème de fonctionnement, s'il est tombé par terre ou s'il a été endommagé de quelque manière que ce soit. Retournez l'appareil au centre de service Sunbeam agréé le plus proche de chez vous pour révision, réparation ou réglage des pièces électriques et mécaniques.
- N'utilisez pas de rallonge électrique.
- N'utilisez pas d'accessoires non recommandés ni vendus par Sunbeam Products. Ils pourraient provoquer un incendie, un choc électrique ou une blessure.
- Ne laissez pas le cordon pendre du bord d'une table ou d'un comptoir.
- Assurez-vous que le cordon ne touche pas de surface four chaude.
- N'utilisez jamais cet appareil en plein air ni à des fins commerciales.

- Retirez les batteurs du mélangeur à main avant de les laver.
- Ne placez pas le mélangeur à main à proximité d'une cuisinière à gaz ou électrique ou dans un four chaud.
- N'utilisez jamais le mélangeur à main à des fins autres que celles pour lesquelles il a été conçu.
- Ne laissez jamais le mélangeur sans surveillance durant son fonctionnement.

CET APPAREIL EST POUR USAGE DOMÉSTIQUE UNIQUEMENT

POUR PRODUITS ACHETÉS AUX ÉTATS-UNIS ET AU CANADA UNIQUEMENT

Cet appareil fonctionne sur une prise polarisée prévue pour du courant alternatif (*une lame est plus large que l'autre*). Pour réduire les risques de choc électrique, et à titre de sécurité, cette fiche ne pourra être insérée dans la prise que dans un seul sens. Si la fiche ne s'insère pas totalement dans la prise, inversez le sens d'insertion. Si la fiche ne s'insère toujours pas, contactez un électricien qualifié. NE TENTEZ PAS DE FORCER CE DISPOSITIF DE SECURITÉ.

UTILISATION DE CORDE DE PROLONGATION

L'appareil est livré avec un cordon d'alimentation court pour réduire les risques d'enchevêtrement ou de trébuchement accidentel. Un cordon d'extension peut être acheté et utilisé à condition de prendre des précautions. Si une rallonge électrique est utilisée, le calibre électrique indiqué sur la rallonge devrait être au moins soit aussi grande que l'estimation électrique de l'appareil. La rallonge devrait être placée de sorte qu'elle ne tombe pas du compteur ou du dessus de table là où des enfants pourraient l'attraper ou s'accrocher accidentellement dans celle-ci.

CONSERVEZ CES INSTRUCTIONS

BIENVENUE

Félicitations pour votre achat d'un Mélangeur à Main OSTER® ! Pour en savoir plus sur les produits OSTER®, veuillez visiter notre site web à www.oster.com.

LE MÉLANGEUR À MAIN COMPORTE LES ÉLÉMENTS SUIVANTS

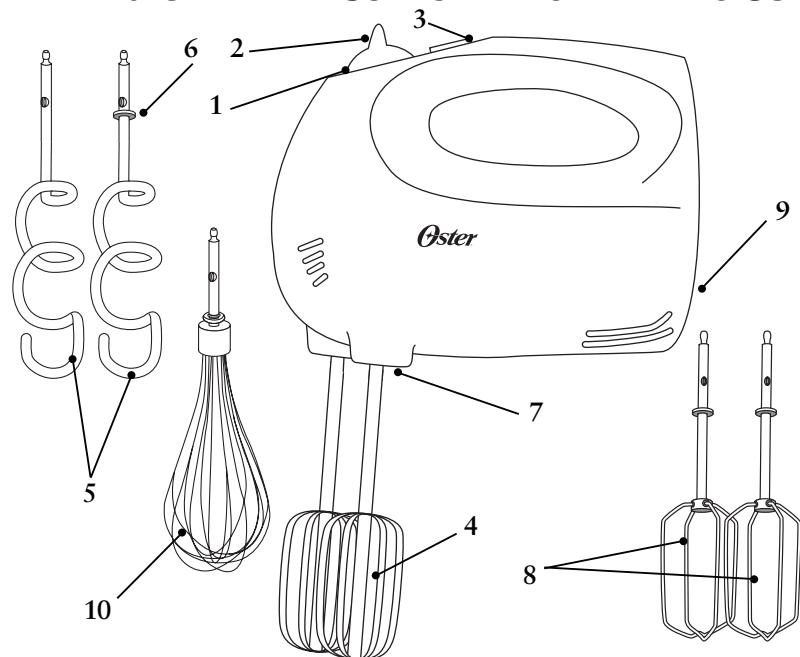

1. Touche Régulateur de Vitesse « ON/OFF » et Éjecteur de Batteurs
2. Languette
3. Bouton BURST OF POWER®
4. Batteurs
5. Crochet Pétrisseur (Modèle 2498 Uniquement)
6. Collet du Crochet Pétrisseur
7. Grand Orifice d'Entraînement
8. Batteurs « Euro »
9. Talon d'Appui
10. Fouet (Modèle 2529 Uniquement)

REMARQUE : La conception du mélangeur à main peut varier de celle illustrée au pictogramme. Certains modèles possèdent deux boutons BURST OF POWER® : l'un pour les gauchers, l'autre pour les droitiers.

CARACTÉRISTIQUES DE LA TROUSSE DE RANGEMENT

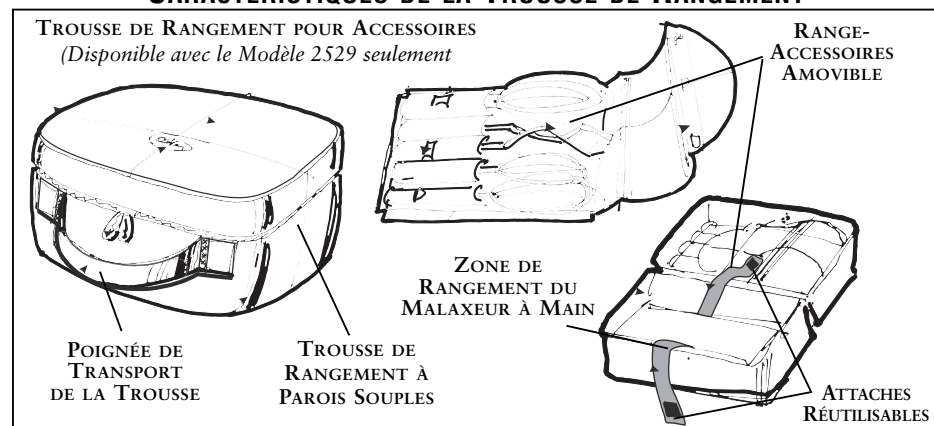

À PROPOS DE VOTRE MÉLANGEUR À MAIN

Le mélangeur à main OSTER® a été conçu pour vous aider à préparer des aliments délicieux.

BOUTON BURST OF POWER®

La fonctionnalité BURST OF POWER® donne un coup de puissance additionnel à la vitesse au simple toucher du bouton. Elle sert à facilement venir à bout des tâches de mélange même les plus ardues. Dès que vous relâchez le bouton, le mélangeur revient au réglage de vitesse initial.

TOUCHE RÉGULATEUR DE VITESSE « ON/OFF » ET ÉJECTEUR DE BATTEURS

Le mélangeur à main OSTER® comporte un dispositif régulateur de vitesse « ON/OFF » et éjecteur de batteurs, facilitant la sélection de la vitesse et l'éjection des batteurs ou des autres accessoires. Pour mettre le mélangeur en service, appuyez sur la languette en la poussant vers l'avant et sélectionnez la vitesse souhaitée parmi six réglages proposés (de 1 à 6). Quand le régulateur de vitesse est en position d'arrêt, vous pouvez appuyer sur la languette en la poussant vers le bas pour faire éjecter les batteurs ou les autres accessoires. Le mécanisme d'éjection fonctionne sans faire de dé clic.

BATTEURS

La conception des batteurs offre des résultats rapides et satisfaisants pour tous les types de pâtes à mélanger. Les batteurs résistent au lave-vaisselle. (Voir Figure A)

BATTEURS « EURO »

Parfaits pour fouetter de la crème, préparer des glaçages, des œufs brouillés et bien plus encore. (Voir Figure B)

CROCHETS PÉTRISSEURS (Modèle 2498 uniquement)

Servez-vous des crochets pour pétrir les pâtes à pain, les pâtes à pizza ou d'autres pâtes d'une grande consistance. Pour obtenir de meilleurs résultats, réglez le mélangeur sur une faible vitesse. (Voir Figure C)

FOUET (Model 2529 uniquement)

Le fouet est un instrument qui sert à fouetter les crèmes, les blancs ou jaunes d'œufs, etc. Le fouet peut être inséré dans l'un des deux orifices de fixation. (Voir Figure D)

POIGNÉE DE CONFORT

La conception ergonomique de la poignée prévient la fatigue de la main même durant les tâches de mélange ardues et nécessitant beaucoup de temps. (Voir Figure E)

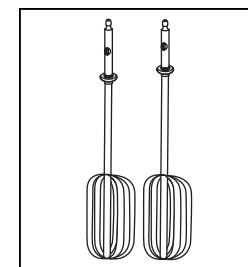

FIGURE A

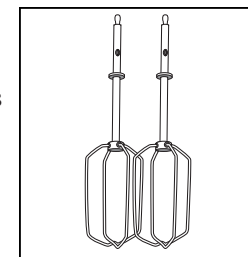

FIGURE B

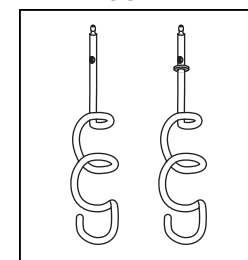

FIGURE C

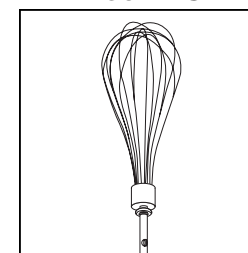

FIGURE D

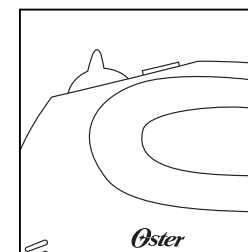

FIGURE E

UTILISATION DU MÉLANGEUR À MAIN

Avant d'utiliser votre mélangeur pour la première fois, lavez batteurs dans de l'eau chaude savonneuse ou au lave-vaisselle. Rincez-les et séchez-les bien.

Assurez-vous que le régulateur de vitesse est en position hors tension (« OFF » ou « 0 ») et que le cordon du mélangeur est débranché de la prise murale. Insérez les batteurs, un à la fois, en introduisant l'embout de la tige dans l'orifice d'entraînement situé sur le dessous du mélangeur. Tournez légèrement la tige et enfoncez-la jusqu'à ce que vous entendiez un déclic. Les batteurs sont interchangeables.

Pour utiliser les crochets pétrisseurs en option, insérez le crochet muni d'un collet (*reportez-vous au pictogramme*) près de l'extrémité de la tige dans le grand orifice du mélangeur. Le crochet sans collet sur la tige s'insère dans le petit orifice. Si vous n'entendez pas de déclic, inversez les crochets.

COMMENT PRÉPARER DES MÉLANGES

Mettez le mélangeur à main sous tension et reportez-vous au guide de vitesses pour choisir le réglage approprié. Guidez le mélangeur lentement le long de la paroi du bol et à travers le centre du mélange, en allant toujours dans le même sens. Faites attention à ne pas battre le mélange trop longtemps. Sinon, le mélange risque de durcir.

Chaque fois que vous nettoyez la paroi et le fond du bol à l'aide d'une spatule en caoutchouc, éteignez d'abord le mélangeur en plaçant le régulateur de vitesse à la position hors tension (« OFF » ou « 0 »). Pour ajouter des ingrédients, mettez le mélangeur également hors tension et déposez-le sur son talon d'appui. Assurez-vous que les batteurs se trouvent au-dessus du bol de sorte que les gouttes du mélange puissent y tomber.

Lorsque la consistance du mélange est satisfaisante, mettez le régulateur de vitesse à la position « 1 ». Soulevez lentement les batteurs et enlevez-en le mélange qui y colle. Assurez-vous de régler la vitesse à « 0 » avant de sortir les batteurs entièrement du bol.

BOUTON BURST OF POWER®

La fonctionnalité BURST OF POWER® donne un coup de puissance additionnel à la vitesse au simple toucher du bouton. Elle sert à facilement venir à bout des tâches de mélange même les plus ardues. Dès que vous relâchez le bouton, le mélangeur revient au réglage de vitesse initial.

ÉJECTION DES BATTEURS ET DES CROCHETS PÉTRISSEURS

Assurez-vous que le régulateur de vitesse est en position hors tension (« OFF » ou « 0 ») et que le cordon du mélangeur est débranché de la prise murale. Enlevez les résidus du mélange à l'aide d'une spatule en caoutchouc. Saisissez les tiges des batteurs avec la main et appuyez sur le touche d'éjection des batteurs. Les batteurs se dégagent dans votre main.

POUR EN SAVOIR PLUS SUR LA TROUSSE DE RANGEMENT

(Modèle 2529 uniquement)

Le malaxeur à main et la trousse de rangement des accessoires OSTER® ont été conçus pour protéger votre malaxeur à main et ses accessoires et simplifier leur utilisation et leur rangement.

RANGE-ACCESSOIRES AMOVIBLE

Le range-accessoires amovible est muni de deux attaches réutilisables pour le maintien du malaxeur en place, de cinq poches pour accessoires et d'un couvercle protecteur qui s'attache à la trousse de rangement.

LE COMPARTIMENT DE RANGEMENT DU MALAXEUR OSTER®

La trousse de rangement OSTER® comprend un large compartiment pour le rangement du malaxeur à main lorsqu'il n'est pas utilisé. Une attache réutilisable le maintient en place.

GUIDE DE VITESSE POUR LE MÉLANGEUR À MAIN

VITESSE		FONCTION
1/2	Brasser	Sert à brasser des ingrédients liquides ou à incorporer des liquides à des ingrédients secs. Réglez le mélangeur sur cette vitesse pour préparer des mélanges à pudding commerciaux prêts à utiliser.
3	Mélanger	Sert à mélanger des ingrédients pour préparer rapidement des pains ou des muffins dont la pâte nécessite un brassage juste assez rapide pour bien mélanger les ingrédients.
4	Malaxer	Sert à préparer des mélanges à gâteau ou des préparations qui nécessitent une vitesse moyenne. Choisissez cette vitesse pour incorporer du sucre dans du beurre.
5	Battre	Sert à préparer des glaçages commerciaux et à fouetter de la crème pour des desserts.
6	Fouetter	Sert à réduire des pommes de terre en purée et leur donne une texture légère et crémeuse. Sert également à fouetter des blancs d'oeuf.
	BURST OF POWER®	Ce bouton a été conçu pour facilement venir à bout des tâches de mélange même les plus ardues.

ENTRETIEN DU MÉLANGEUR À MAIN

NETTOYAGE

Lavez les batteurs avant et après chaque utilisation. Les batteurs et les crochets pétrisseurs vont au lave-vaisselle. Après avoir retiré le cordon d'alimentation de la prise murale, nettoyez la tête du mélangeur à l'aide d'un chiffon humide, puis séchez-la en utilisant un chiffon sec. **VEILLEZ À NE PAS IMMERGER LE MÉLANGEUR DANS L'EAU.** Cela peut provoquer des décharges électriques, des blessures corporelles ou des dommages à l'appareil. N'utilisez pas de nettoyants abrasifs ; ils abîmeraient le fini de votre mélangeur. Le moteur de votre mélangeur a été soigneusement lubrifié en usine et ne nécessite donc pas de lubrification supplémentaire.

ENTREPOSAGE

Rangez le mélangeur en le déposant sur son talon d'appui dans un endroit propre et sec, tel qu'une armoire de cuisine ou une étagère. Entrez le mélangeur dans un tiroir.

ENTRETIEN

Outre le nettoyage recommandé, aucun autre entretien supplémentaire n'est requis. Si, pour une raison quelconque, votre mélangeur à main présente une défektivité, ne tentez pas de le réparer vous-même. Envoyez-le au centre de service Sunbeam agréé le plus proche de chez vous.

Garantie Limitée de 1 An

Sunbeam Products, Inc., ou au Canada, Sunbeam Corporation (Canada) Limited (collectivement « Sunbeam ») garantit que pendant une période de un an à partir de la date d'achat, ce produit sera exempt de défauts de matériaux et de main d'œuvre. Sunbeam, selon son choix, réparera ou remplacera ce produit ou tout composant du produit étant trouvé défectueux durant la période de couverture de la garantie. Le remplacement sera réalisé au moyen d'un produit ou composant neuf ou reconstruit. Si le produit n'est plus disponible, un produit d'une valeur similaire ou supérieure fera lieu de remplacement. Ceci est votre garantie exclusive.

Cette garantie est valide pour l'acheteur au détail d'origine à partir de la date d'achat au détail initiale et n'est pas transférable. Gardez le reçu de vente d'origine. Une preuve d'achat est requise pour obtenir l'application de la garantie. Les concessionnaires, les centres de réparation Sunbeam ou les magasins au détail vendant des produits Sunbeam n'ont pas le droit d'altérer, modifier ou de quelque façon changer les termes et conditions de cette garantie.

Cette garantie ne couvre pas l'usure normale des pièces ni les dégâts provenant d'un des suivants: mauvaise ou négligente utilisation du produit, emploi sur un mauvais courant ou une mauvaise tension, utilisation contraire aux instructions de fonctionnement, démontage, réparation ou modification par quiconque autre que Sunbeam ou un centre de réparation Sunbeam agréé. De plus, la garantie ne couvre pas les cas de force majeure, tels qu'incendies, inondations, ouragans et tornades.

Quelles Sont les Limites de Responsabilité de Sunbeam ?

Sunbeam ne sera pas responsable des dégâts secondaires ou conséquents causés par la rupture de toute garantie ou condition exprimée, tacite ou statutaire.

Dans la mesure des lois applicables, toute garantie ou condition tacite d'aptitude à être vendu ou utilisé dans un but particulier est limitée en durée à la durée de la garantie ci-dessus.

Sunbeam rejette toute autre garantie, condition ou représentation exprimée, tacite, statutaire ou autre.

Sunbeam ne sera pas responsable des dégâts, quel qu'en soit la sorte, résultant de l'achat, de l'utilisation, de l'abus ou de l'incapacité à utiliser le produit y compris les dégâts secondaires, spéciaux, conséquents ou similaires ; ni des pertes de revenus ; ni de toute rupture de contrat, fondamentale ou autre ; ni de toute plainte amenée contre l'acheteur par toute autre partie.

Quelques provinces, états ou juridictions ne permettent pas l'exclusion ou la limitation des dégâts secondaires ou conséquents ni les limitations sur la durée de garantie tacite, donc il se peut que les limitations ou exclusions ci-dessus ne s'appliquent pas à vous.

Cette garantie vous donne des droits légaux précis et il se peut que vous ayez aussi d'autres droits qui varient d'une province, d'un état ou d'une juridiction à l'autre.

Comment Obtenir une Réparation Sous Garantie ?

Aux U.S.A. –

Pour toute question au sujet de cette garantie ou si vous désirez obtenir une réparation sous garantie, veuillez appeler le 1.800.334.0759 et l'adresse d'un centre de réparation convenable vous sera fournie.

Au Canada –

Pour toute question au sujet de cette garantie ou si vous désirez obtenir une réparation sous garantie, veuillez appeler le 1.800.667.8623 et l'adresse d'un centre de réparation convenable vous sera fournie.

Aux U.S.A., cette garantie est offerte par Sunbeam Products, Inc., située à Boca Raton, Florida 33431. Au Canada, cette garantie est offerte par Sunbeam Corporation (Canada) Limited, située à 5975 Falbourn Street, Mississauga, Ontario L5R 3V8.

VEUILLEZ NE PAS RENVOYER CE PRODUIT À L'UNE DE CES ADRESSES NI AU LIEU D'ACHAT.

Free Manuals Download Website

<http://myh66.com>

<http://usermanuals.us>

<http://www.somanuals.com>

<http://www.4manuals.cc>

<http://www.manual-lib.com>

<http://www.404manual.com>

<http://www.luxmanual.com>

<http://aubethermostatmanual.com>

Golf course search by state

<http://golfingnear.com>

Email search by domain

<http://emailbydomain.com>

Auto manuals search

<http://auto.somanuals.com>

TV manuals search

<http://tv.somanuals.com>