

INSTALLATION AND OPERATING INSTRUCTIONS

Room Air Conditioner

Panasonic®

ESPAÑOL • ENGLISH

Model **CW-XC83YU**



Thank you for purchasing a Panasonic product

This **Panasonic** Room Air Conditioner has been designed for maximum energy efficiency and minimal noise while keeping your room comfortably cool.

Gracias por comprar un producto Panasonic

Este Acondicionador De Aire **Panasonic** ha sido diseñado para mantener la habitación a una temperatura confortable con máxima eficiencia de energía y mínimo ruido.

CONTENTS

■ SAFETY PRECAUTIONS	2
■ AIR CONDITIONER INSTALLATION	4
■ PART IDENTIFICATION	10
■ PREPARATIONS BEFORE OPERATION	12
■ AIR CONDITIONER OPERATION	13
■ HELPFUL INFORMATION	20
■ ENERGY SAVING HINTS.....	20
■ CARE AND MAINTENANCE.....	21
■ BEFORE CALLING FOR SERVICE	24
■ PRODUCT SPECIFICATIONS	26

CONTENIDO

■ PRECAUCIONES DE SEGURIDAD	2
■ INSTALACIÓN DEL ACONDICIONADOR DE AIRE	4
■ IDENTIFICACIÓN DE LOS COMPONENTES	10
■ PREPARACIÓN ANTES DEL FUNCIONAMIENTO.....	12
■ OPERACIÓN DEL ACONDICIONADOR DE AIRE	13
■ INFORMACIÓN ÚTIL	20
■ CONSEJOS DE AHORRAMIENTO DE ENERGÍA	20
■ CUIDADO Y MANTENIMIENTO.....	21
■ ANTES DE LLAMAR PARA MANTENIMIENTO	24
■ ESPECIFICACIONES DEL PRODUCTO	26

Please read these operating instructions thoroughly before using your air conditioner and keep them for future reference. For assistance, please call: 1-800-211-PANA (7262) or send e-mail to consumerproducts@panasonic.com or refer to www.panasonic.com

SAFETY PRECAUTIONS PRECAUCIONES DE SEGURIDAD

- **Please observe the following safety precautions when using your air conditioner.**
Failure or negligence in observing these safety precautions could cause fire, electrical shock or personal injury.
- **Por favor observe las siguientes precauciones de seguridad cuando use su acondicionador de aire.**
Si usted no observa las precauciones, puede resultar en incendio, choque eléctrico o heridas personales.



This symbol (with a white background) denotes an action that is **PROHIBITED**.

Este símbolo (con un fondo blanco) denota una acción que es **PROHIBIDO**.



These symbols (with a blue background) denote actions that are **COMPULSORY**.

Estos símbolos (con fondo azul) denotan acciones que son **OBLIGATORIAS**.

Installation Precautions

Precauciones de Instalación



- Due to the weight of this product, we recommend that you have a helper to assist in the installation. To avoid injury, use the proper method of lifting. Avoid any sharp edges.

- Debido a que este producto es muy pesado, le recomendamos que tenga un asistente para ayudarlo en la instalación. Para evitar lesiones, use un modo propio para levantarlo. Aléjese de los bordes afilados.



- Make sure the window frame to be used can properly support this product.

- Asegúrese que el marco de la ventana que se usará puede soportar apropiadamente este producto.



- This product must be installed in accordance with all local codes and ordinances.

- Este producto debe ser instalado de acuerdo con las leyes y regulaciones locales.



- Do not install the unit in places where inflammable gas, fumes or soot may be generated.

- No instale la unidad cerca de lugares, donde puedan ser producidos gases inflamables, emanaciones de humo u hollín.

Power Supply

Suministro de Electricidad

Time Delay Fuse : 15 Amps
Fusible de Retardo : 15 Amp

Rated Voltage : 115V
Voltaje : 115V

Socket Type
Tipo de enchufe



Line Cord Plug
Cable de Alimentación de Corriente



Operation Precautions

Precauciones de Operación



- Operate your air conditioner from a stable 115 volt AC supply.

- Haga funcionar su acondicionador de aire desde una fuente de alimentación de CA de 115 voltios.



- Plug into a separate 15 amp grounded outlet only.

- Enchúfelo sólo en un tomacorriente separado de 15 amp con conexión a tierra.



- Use of extension cords

- Avoid using extension cords. If there are no alternatives, ensure that the cord is a UL listed 3-wire grounding type, rated 125 volts with a minimum current-carrying rating of 15 amps, number 14 or heavier wire.

- Utilización de cables de extensión
No use cables de extensión. Si no existiera otra posibilidad, debería ser un cable de 3 alambres con conexión a tierra de tipo UL, de 125 voltios con un amperaje mínimo de 15 amp, de alambre número 14 o mayor.



- Use a 15 amp time delay fuse or a circuit breaker.

- Use un fusible de retardo de 15 amp o un interruptor automático.



- Do not switch off by unplugging the power plug while it is operating. Press the OFF/ON pad to "OFF" before unplugging.

- No desconecte desenchufando el enchufe de alimentación mientras esté funcionando. Presione el botón OFF/ON para desconectar antes de desenchufar.

OPERATION PRECAUTIONS PRECAUCIONES DE OPERACIÓN



WARNING ADVERTENCIA

This sign warns of risk of death or serious injury.

Esta señal indica riesgo de peligro de muerte o lesiones serias.



- Do not modify the length of the power cord or use an extension cord.
- Do not touch or operate with wet hands. Do not modify or damage the cord.
- Do not turn on the unit by inserting the power plug.
Do not switch off the unit by pulling out the power plug.
- Avoid an extended period of direct airflow.
- Do not insert sticks, fingers or any other object into the unit.
- Do not try to repair the unit yourself.

- No modifique el largo de cable de suministro de poder ni use cables de extensión.
- No toque ni opere con las manos mojadas. No modifique o dañe el cable eléctrico.
- No opere la unidad insertando el enchufe principal.
No apague la unidad sacando el enchufe principal.
- Evite estar un largo tiempo expuesto directamente a la corriente de aire.
- No inserte palos, dedos o cualquier otra clase de objeto en la unidad.
- No intente reparar la unidad usted mismo.



- Plug in properly before operating and use a specified power cord.
- If abnormal conditions (burnt smell, etc) occur, switch off and remove the power plug.

- Enchufe adecuadamente antes de operar y utilice un cable especificado.
- Si detecta una situación anormal (por ejemplo, olor a quemado), pare el acondicionador de aire y quite el enchufe principal.



CAUTION CUIDADO

This sign warns of injury or damage to property.

Esta señal indica peligro de lesiones o daño a la propiedad.



- Do not remove the power plug by pulling the cord.
- Do not use the unit for any other purpose than its intended use.
- Do not block the air intake and outlet vanes.
- Do not splash or direct water at the unit.
- Do not expose the unit to direct sunlight during operation.
- Do not operate the unit without the air filter installed or when the front intake grille has been removed.
- Do not operate any combustion equipment near the unit's airflow area.
- Do not place any objects on the unit.

- No quite el enchufe principal de alimentación tirando del cable.
- No utilice la unidad para cualquier otro propósito que el destinado.
- No bloquee la salida ni entrada de aire.
- No moje la unidad ni exponga al agua.
- No exponga la unidad a la luz solar, mientras esta funcionando.
- No opere sin el filtro de aire o cuando la rejilla frontal de toma de aire haya sido removida.
- No coloque ningún equipo de combustible en el paso del flujo de aire de la unidad.
- No coloque objetos en la unidad.



- Switch off the breaker and remove the power plug from the socket if the unit will not be operated for a long period, such as while on vacation.
- Pay attention to any wear damage on the unit caused by extensive usage.
- Remove the power plug when cleaning the unit.
- Ventilate the room occasionally where the unit is installed.

- Apague el interruptor y quite el enchufe principal, si no utilizará la unidad por un largo tiempo, como durante las vacaciones.
- Ponga atención a cualquier daño por desgaste en la unidad causado por un uso extensivo.
- Desconecte el enchufe cuando se limpie la unidad.
- Ventile ocasionalmente el cuarto donde la unidad esta instalada.

AIR CONDITIONER INSTALLATION

INSTALACIÓN DEL ACONDICIONADOR DE AIRE

CAUTION CUIDADO

Please remove the shipping blocks fixed to the compressor and front grille before installation.

Por favor remueva los tacos de envío fijados en el compresor y la rejilla frontal antes de la instalación.

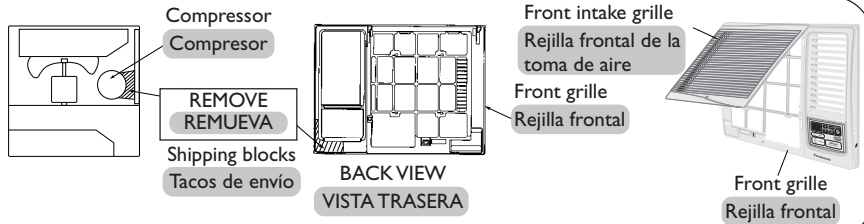

INSTALLATION BOX CONTENTS CONTENIDO DE LA CAJA DE INSTALACIÓN

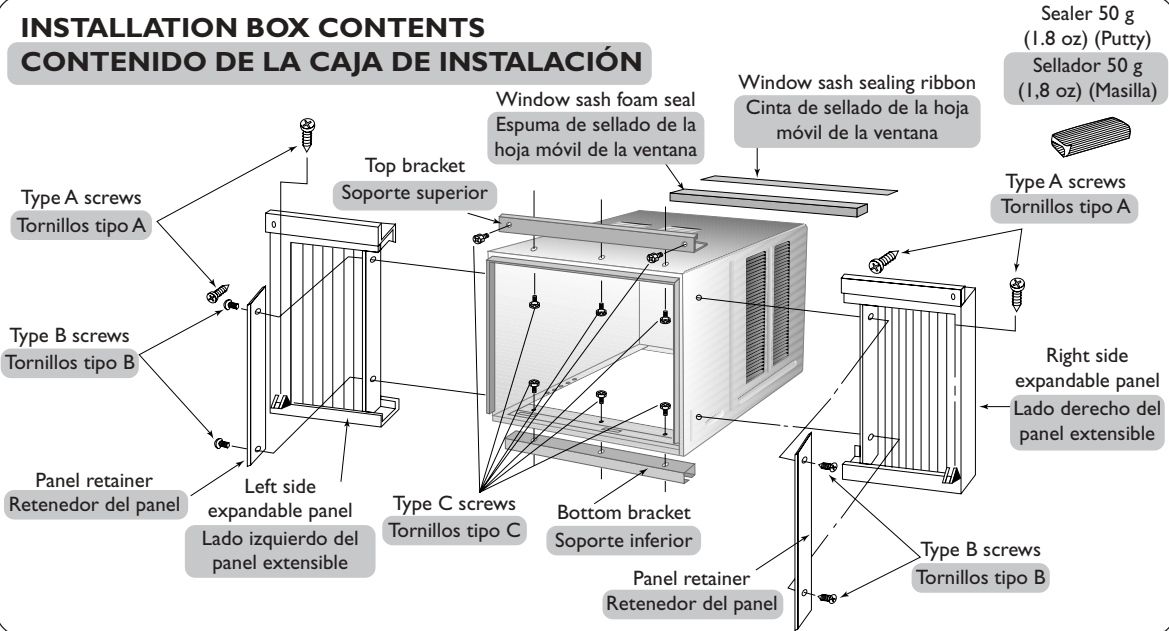

SCREWS FURNISHED TORNILLOS SUMINISTRADOS

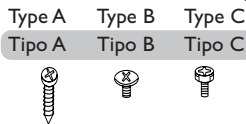

Type Tipo	Part no. Parte no.	Remarks Comentario	Qty. Cantidad
A	CWH55207A	Wood Screw Tornillo para madera	6
B	CWH55330	Tapping Screw Tornillo de rosca	4
C	CWH55222A	Machine Screw Tornillo para metales	8

SUGGESTED TOOL LIST LISTA DE HERRAMIENTAS SUGERIDAS

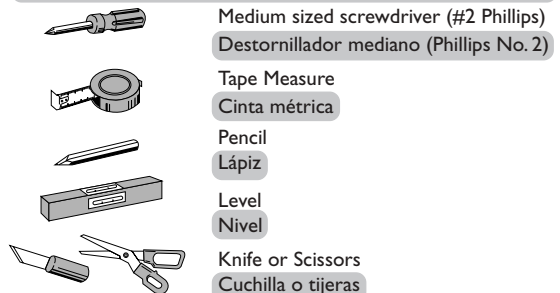

ACCESSORIES ACCESORIOS

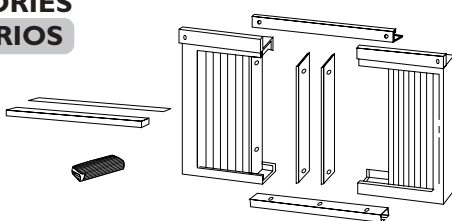

- (6 pcs)
(6 piezas)
- (4 pcs)
(4 piezas)
- (8 pcs)
(8 piezas)

Note : Check that none of the accessories are missing.

Nota : Compruebe que no falte ninguno de los accesorios.

SELECT THE BEST LOCATION (Single or Double hung window)

ELIJA LA MEJOR UBICACIÓN (Ventana de guillotina simple o doble)

SIDE VIEW
VISTA
LATERAL

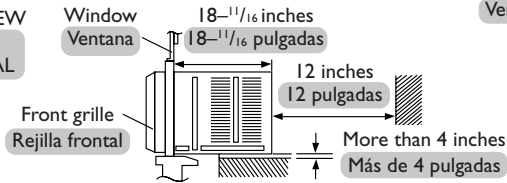

Indoor side
Lado interior

Outdoor side
Lado exterior

Window
Ventana

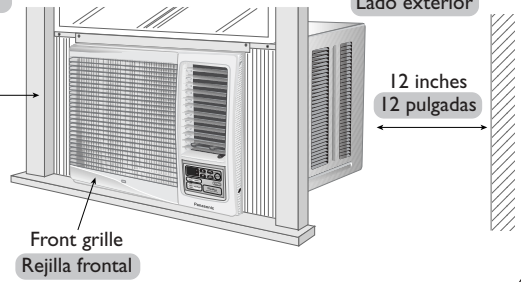

WINDOW REQUIREMENTS

REQUISITOS DE LA VENTANA

- Hot sun rays hitting the outside surface of the cabinet will create considerable heat load. If the outside of the cabinet is exposed to direct sunlight, consider building an awning to shade the cabinet while providing ample area for the heated air to be exhausted from the condenser (both sides) and the top.

This unit is designed for installation in standard double hung windows. However, it may also be installed in a sliding window using the optional installation kit (ME-68S and CZ-MW4-P) available through your local dealer or parts distributor.

NOTE: The unit may also be installed "through the wall". You should, however, observe standard carpentry practices and frame the opening without violating local ordinances.

- Los rayos solares que tocan la superficie exterior de la caja crearán una considerable carga de calor. Si la parte que da al exterior de la caja está bajo la luz directa del sol, considere el construir un toldo para dar sombra pero dejando espacio suficiente para que el aire caliente pueda ser expulsado del condensador (en ambos lados) y parte superior.

Este aparato está diseñado para ser instalado en ventanas levadizas dobles. Sin embargo, se pueda instalar también en una ventana de corredora utilizando los avíos de instalación optativos (ME-68S y CZ-MW4-P) que están disponibles por medio de su comerciante local o distribuidor de partes.

NOTA: Esta unidad también se puede instalar a través de la pared. En este caso, se deberán realizar trabajos de carpintería y construir una estructura en la abertura de acuerdo con los reglamentos locales.

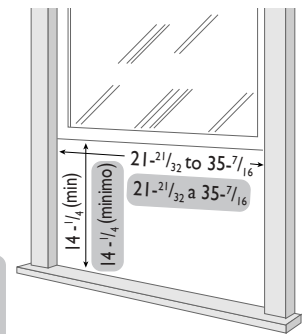

PREPARATION OF AIR CONDITIONER CHASSIS

PREPARACIÓN DEL CHASIS DEL ACONDICIONADOR DE AIRE

1 Remove the front intake grille

Quite la rejilla frontal de la toma de aire

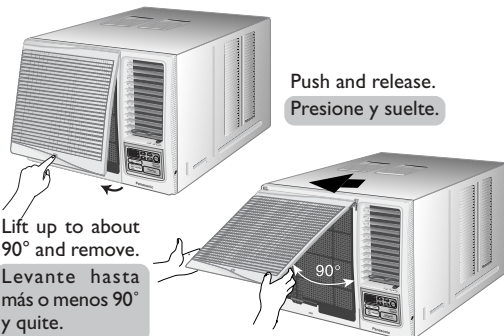

Lift up to about 90° and remove.

Levante hasta más o menos 90° y quite.

Slide the front intake grille slightly to the left to unhook the tabs.

Deslice la rejilla frontal de toma de aire un poco a la izquierda para descolgar las lengüetas.

2 Remove the air filter

Quite el filtro de aire

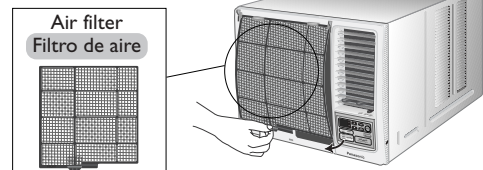

Tilt up and pull out the air filter by the holder.

Incline y saque el filtro por el soporte.

NOTE: It is much easier, and also safer, to install the empty cabinet into a window first and we suggest that you follow this procedure.

NOTA: Es mucho más fácil y también más seguro instalar primero la caja vacía en la ventana. Nosotros sugerimos, que lo haga así.

AIR CONDITIONER INSTALLATION

INSTALACIÓN DEL ACONDICIONADOR DE AIRE

3 Remove the front grille

Quite la rejilla frontal

- Remove the adhesive tape from all sides of the front grille.
- At bottom right side of the front grille, press inward on cabinet near the power cord, and pull the grille outward to the right until right tab releases.
- At the bottom left side, push inward on cabinet and pull the grille outward to the left to release the left tab.
Do not pull the bottom edge toward you more than 3 inches to prevent the two top tabs from damage.
- Slide the front grille upwards to free the two top tabs from slots at the top of the cabinet.

- Quite las cintas adhesivas de los lados de la rejilla frontal.
- En la parte inferior derecha de la rejilla frontal, presione hacia dentro en el mueble al lado del cordón de alimentación y tire de la rejilla hacia fuera, hacia la derecha, hasta desenganchar la lengüeta derecha.
- En el lado inferior izquierdo, presione hacia dentro en el mueble y tire de la rejilla hacia fuera, hacia la izquierda, para desenganchar la lengüeta izquierda.
No tire del borde inferior, hacia usted, más de 3 pulgadas para impedir que las dos lengüetas superiores se dañen.
- Deslice la rejilla frontal hacia arriba para liberar las dos lengüetas superiores de las ranuras en la parte superior del mueble.

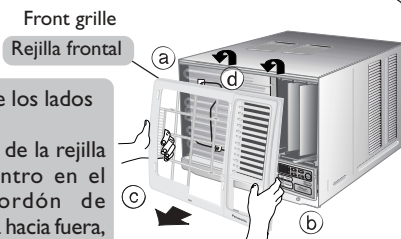

4 Remove the chassis locking brackets

Quite los soportes que cierran el chasis

Unscrew and remove the chassis locking brackets (1 chassis grounding screw and 2 screws). Keep for later use.

Desatornille y quite los soportes que cierran el chasis (1 tornillos del chasis a tierra y dos tornillos). Guardelos para futuro uso.

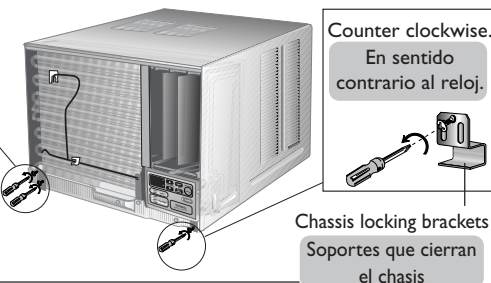
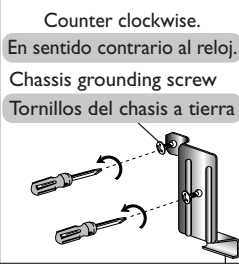

5 Slide the chassis out from the cabinet

Deslice el chasis hacia afuera del caja

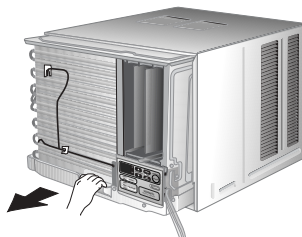

HOW TO ASSEMBLE THE EXPANDABLE PANELS (LEFT & RIGHT)

COMO ARMAR LOS PANELES EXPANSIBLES (IZQUIERDO Y DERECHO)

Attach the top and bottom bracket to the cabinet using screw type C (6 pcs).

Fije los retención superior e interior a el caja utilizando tornillos tipo C (6 piezas).

Top bracket
Soporte superior

Bottom bracket
Soporte inferior

Panel retainer

(The panel retainers are packed in the folds of the expansion panels.)
Retenedor del panel
(Las placas de retención del panel están empacadas en los pliegues de los paneles expansibles.)

Insert expandable panels into the top and bottom brackets.

Inserte los paneles expansibles en los soportes de arriba abajo.

Attach a panel retainer on the first fold of each expansion panel and secure panel retainers to cabinet using screw type B (2 each).

Inserte la placa de retención del panel dentro del primer pliegue de cada uno de los paneles expansibles y retenedor del panel al caja usando los tornillos tipo B (2 cada uno).

CABINET INSTALLATION INSTALACION DEL CAJA

- 1 Cut the "Sealing Ribbon" to the proper length, and attach it along the bottom edge of the bottom window sash.

Corte la cinta de sellar del largo apropiado y colóquela a lo largo de la parte inferior de la ventana de guillotina.



- 2 To prevent condensation water from dripping inside, the cabinet should be installed level or very slightly tilted to the outside.

Para prevenir que el agua de condensación gotee dentro, el caja debe ser instalada al nivel o con una muy ligera inclinación desde adentro hacia fuera.

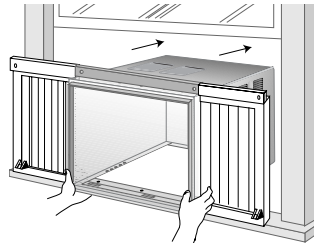

- 3 Secure the cabinet using screws.

Fije la caja usando los tornillos.

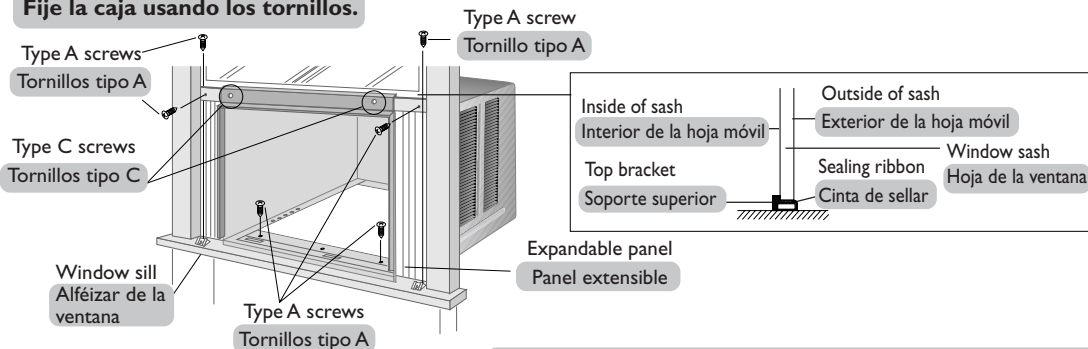

- Expand the expandable panel fully into the grooves of the window frame, secure the expandable panel, left, right and top mounting frames to the bottom of the window sash using 6 type A screws and 2 type C screws.
- Secure the cabinet using 2 type A wood screws.
- Cut the window sash foam seal to the proper size and seal the opening between the top of the inside window sash and the outside window sash.

Note : If a gap exists between the unit and window sash, you may use "Sealer" supplied with the installation kit for a better seal.

- Expande el panel extensible completamente dentro del marco de la ventana, asegúrelo a la parte inferior de la hoja de la ventana por la izquierda, a la derecha y por la parte superior, usando 6 tornillos tipo A y 2 tornillos del tipo C.
- Fije la caja usando 2 tornillos para madera tipo A.
- Corte la cinta para sellar de la hoja de la ventana del tamaño correcto y selle la abertura entre la parte superior del interior y del exterior de la hoja de la ventana.

Nota : Si existiera un espacio entre la unidad y la hoja de la ventana, puede usar el sellador que está dentro del paquete de instalación, para obtener un mejor sellado.

CHASSIS INSTALLATION INTO THE CABINET INSTALACIÓN DEL CHASIS DENTRO DE LA CAJA

- 1 Slide the chassis into the cabinet

Deslice el chasis dentro del caja

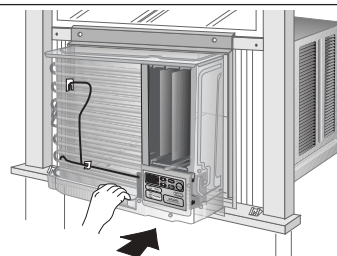

AIR CONDITIONER INSTALLATION

INSTALACIÓN DEL ACONDICIONADOR DE AIRE

2 Reinstall the chassis locking brackets and retighten the screws

Reinstale las ménsulas de retención del chasis y apriete bien los tornillos

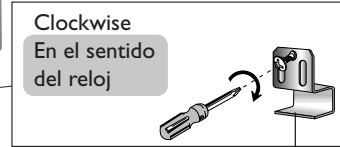
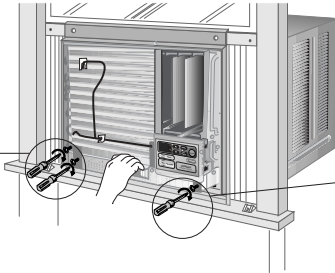
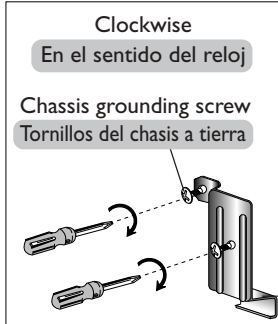

Chassis locking brackets
Soportes que cierran el chasis

INSTALLATION OF THE FRONT GRILLE

INSTALACIÓN DE LA REJILLA FRONTAL

Depending upon the location of the AC outlet, route the AC cord to either the left or right side while installing the front grille.

Dependiendo de la ubicación de la toma de CA, dirija el cable hacia la derecha o izquierda mientras instala la rejilla frontal.

- 1 Place the front grille on the cabinet first.
 - 2 Secure the front grille to the main chassis using the screws provided.
- 1 Primero, ponga la rejilla frontal en la caja.
2 Asegure la rejilla frontal a el chasis haciendo uso de los tornillos provistos.

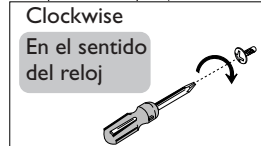
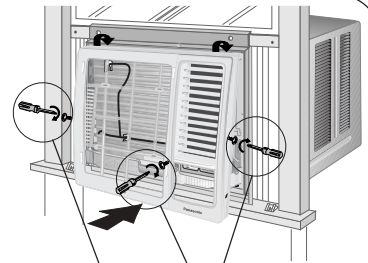



INSERT THE filter

INSERTE EL filter FILTRO

Attach the  filter (part no. CZ-SF6P) to the frame.

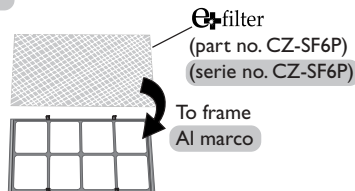
Adjuntar el  filter filtro (serie no. CZ-SF6P) a el marco.



Slot in the  filter and the frame (part no. CZ-SFW6P) to the front grille.

El ranura  filter filtro y el marco (serie no. CZ-SFW6P) a la rejilla frontal.

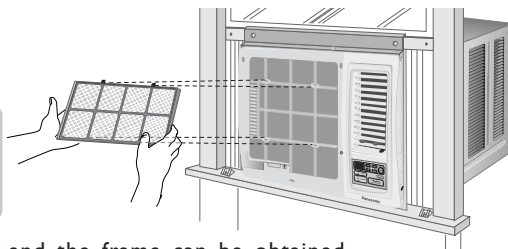

The  filter and the frame can be obtained separately from your nearest servicenter.

El  filter filtro y el marco puede ser obtenido en su servicentro más cercano por separado.

INSERT THE AIR FILTER

INSERTE EL FILTRO DE AIRE

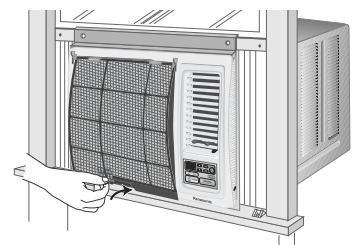

Attach the air filter to the intake grille.

Adjuntar el filtro de aire a la rejilla frontal.

PLACE FRONT INTAKE GRILLE OVER THE FRONT GRILLE

COLOQUE LA REJILLA FRONTAL DE TOMA DE AIRE SOBRE LA REJILLA FRONTAL

Slide the front intake grille slightly to the right to reattach the tabs and then push it down to close tight.

Deslice la rejilla frontal de toma de aire un poco a la derecha para readjustar las lengüetas y luego tire hacia abajo para dejar bien cerrado.

NOTE: A "click" sound can be heard when the front intake grille is pushed down.

NOTA: Se puede escuchar un "click" cuando la rejilla frontal de la toma de aire es empujada hacia abajo.

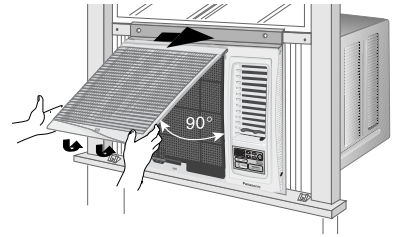

HOW TO ATTACH THE DRAIN PAN (OPTIONAL)

COMO INSTALAR LA BANDEJA DE DRENAJE (OPCIONAL)

Condensed water drainage

Drenaje de agua condensada

This air conditioner employs a "Slinger-Up System" which is designed to splash the condensed water on the condenser coil for maximum cooling efficiency, thus producing a splashing sound.

If the splashing sound annoys you, you can provide an outside drainage by using the following procedure which may, however, cause a small loss of performance.

Note: The cabinet should be installed tilted slightly lower to the rear for necessary condensate drainage. (Max. 1/32")

Este acondicionador de aire emplea un "Sistema de lanzado" el cual esta diseñado para salpicar el agua condensada en el rollo del condensador para maximizar la eficiencia de enfriamiento, por esto se produce un sonido de salpicadura. Si el sonido de la salpicada le molesta, puede proveer un drenaje externo siguiendo el procedimiento de a continuación que puede, sin embargo, disminuir el grado de funcionamiento.

Nota: El armario debe de estar un poco inclinado, más bajo que la parte trasera para el drenaje necesario de la condensación. (Máxima de 1/32")

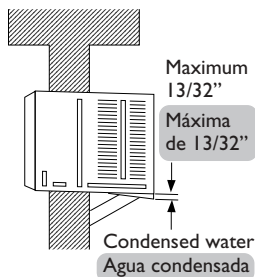

- 1 Slide the chassis out from the cabinet (refer to page 6) and remove the rubber plug.

Deslice el chasis hacia afuera de la caja (diríjase a la página 6) y quite el tapon de goma

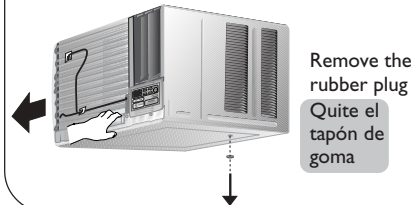

Note: The drain pan (part no. CWH40175) can be obtained from nearest servicenter.

Nota: La bandeja de drenaje (serie no. CWH40175) puede ser obtenido en su servicentro más cercano pagadero.)

- 2 Install the optional drain pan (part no. CWH40175)

Instale la bandeja opcional de drenaje (serie no. CWH40175)

Install the drain pan at the right corner of the cabinet using 2 screws (part no. CWG86C733).

Instale la bandeja de drenaje en la esquina derecha de la caja con dos tornillos (serie no. CWG86C733).

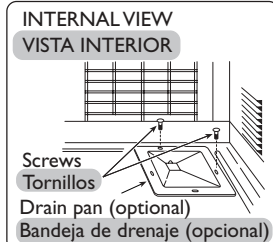

- 3 Connect a drain hose (optional)

Conectar la manguera de drenaje (opcional)

Fit the drain hose to the drain pan.

Inserte la manguera de drenaje a la bandeja de drenaje.

EXTERNAL VIEW
VISTA EXTERIOR

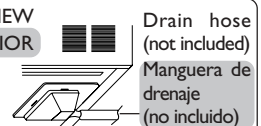

Under-side view with drain pan and hose in place.

Vista inferior con la bandeja de drenaje y la manguera de drenaje ya instaladas.

- 4 Slide the chassis back into the cabinet

Re-install the chassis locking brackets

Deslice el chasis hacia el interior de la caja
Reinstale los soportes de bloqueo del chasis

Note: Drain hose or tubing can be purchased locally to satisfy your particular needs.

Nota: El tubo o la manguera de drenaje puede ser comprado localmente de acuerdo a sus necesidades particulares.

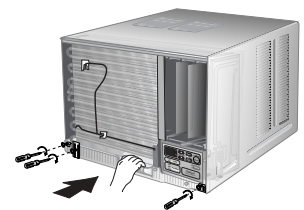

PART IDENTIFICATION

IDENTIFICACIÓN DE LOS COMPONENTES

MAIN UNIT

UNIDAD PRINCIPAL

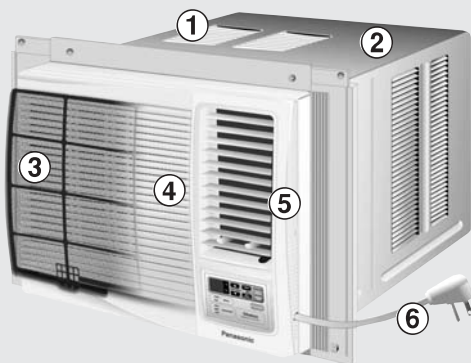

- ① Air inlet louver
Tomas de aire para ventilación
- ② Cabinet
Caja
- ③ Air filter (behind the front intake grille)
Filtro de aire (detrás de la rejilla frontal de toma de aire)
- ④ Front intake grille
Rejilla frontal de toma de aire
- ⑤ Front grille
Rejilla frontal
- ⑥ Power cord
Cable de suministro

Airflow Direction Vane

a Vertical Airflow Direction Adjustment Up-Down

The vertical airflow direction vane is controlled by positioning the vane to discharge the air upwards, downwards or straight out.

b Horizontal Airflow Direction Adjustment Side-to-Side

The horizontal airflow direction vane is controlled by positioning the vane to discharge the air to the right, left or straight out.

Veleta de control de dirección de la corriente de aire

a Corriente de aire en dirección vertical de ajuste hacia arriba y hacia abajo

La dirección vertical de la corriente de aire se controla colocando la veleta de manera que descargue la corriente de aire hacia arriba, hacia abajo o de frente.

b Corriente de aire en dirección horizontal de ajuste lateral

La dirección horizontal de la corriente de aire se controla colocando la veleta de manera que descargue la corriente de aire hacia la derecha, hacia la izquierda o de frente.

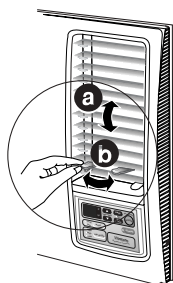

VENTILATION LEVER

PALANCA DE VENTILACIÓN



When the slide lever is in the :

Cuando la palanca se encuentra deslizada en la:



– “OPEN” position, the ventilation door opens to allow air, smoke or odors to be expelled from the room.

– Posición “OPEN”, la puerta de ventilación está abierta para permitir que el aire, humo u olor sean expulsados de la habitación.

When the slide lever is in the :

Cuando la palanca se encuentra deslizada en la:



– “CLOSE” position, the ventilation door is closed and the air will be circulated inside the room and conditioned.

– Posición “CLOSE”, la puerta de ventilación está cerrada y el aire circula dentro de la habitación y así acondicionará.

ACCESSORIES

ACCESORIOS



Two “AAA” dry-cell batteries
Dos “AAA” pilas



Remote control
Telecontrol

TOUCH CONTROL PANEL TABLERO DE INSTRUMENTOS

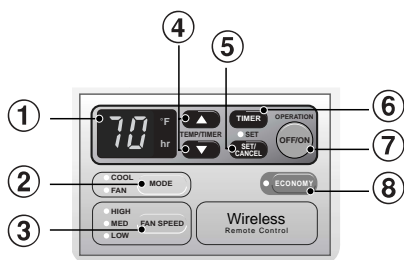

CANCEL SIGNAL SOUND SEÑAL DE ANULACIÓN

To cancel signal sound, press and hold OFF/ON for over 10 seconds. Repeat this to restore signal sound. Note: The cancelling or restoring of signal sound shall be done before the unit starts to operate.

Para que se escuche la señal de anulación, presione y sujete OFF/ON durante más de 10 segundos. Repita esto para recuperar el sonido de la señal. Nota: La cancelación o recuperación de la señal se hará antes de ponerse el aparato en funcionamiento.

- ① Display Panel
Pantalla de visualización
- ② MODE selection pad
Botón de selección del modo
- ③ FAN SPEED selection pad
Botón de control de la velocidad del ventilador
- ④ TEMPERATURE/TIMER setting pad
Botón del programador de temperatura
- ⑤ Timer SET/CANCEL pad
Botón de SET/CANCEL del programador
- ⑥ TIMER pad
Botón del programador
- ⑦ OFF/ON pad
Botón de conectar/desconectar
- ⑧ ECONOMY pad
Botón ECONOMY

TYPES OF SIGNAL SOUND TIPOS DE SEÑALES SONORAS

One long “beep” and one short “beep”.
(emitted by the main unit.)

Un “beep” de larga duración y un breve “beep”.
(omitido por la unidad principal)

REMOTE CONTROL TELECONTROL

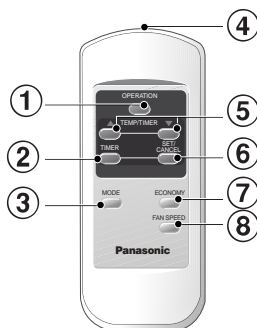

- ① OPERATION button
Botón de selección OPERATION
- ② TIMER button
Botón arreglo del programador
- ③ MODE selection button
Botón de selección del modo
- ④ Signal Transmitter
Transmisor de señales
- ⑤ TEMPERATURE/TIMER setting button
Botón regulador de temperatura
- ⑥ TIMER SET/CANCEL button
Botón SET/CANCEL arreglo del programador
- ⑦ ECONOMY Button
Botón ECONOMY
- ⑧ FAN SPEED Selection Button
Botón regulador de velocidad del ventilador

Be sure to observe the following:

Asegura que estas reglas estén respetadas:

- Aim remote control at control panel on air conditioner when operating.
 - Do not drop or throw the remote control.
 - Do not place the remote control where it is exposed to direct sunlight or next to a heating unit or other heat sources.
- Apunte al control remoto en el panel de control en el acondicionador de aire cuando esté en funcionamiento.
- No caer ni tirar el telecontrol.
 - No poner el telecontrol donde esta expuesto a la luz del sol ni cerca de una fuente de calor.

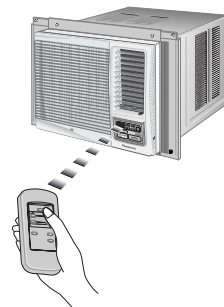

* Maximum distance : 10m (32.8 ft.)

* Distancia máxima : 10m (32,8 ft.)

PREPARATIONS BEFORE OPERATION

PREPARACIÓN ANTES DEL FUNCIONAMIENTO

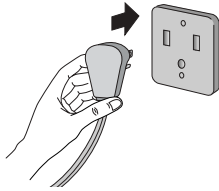

Warning

Advertencia

- **Ensure that the power plug is securely inserted.**
A loose plug may cause a fire or an electric shock.
- **Asegúrese de que el enchufe está adecuadamente insertado.**
Un enchufe flojo puede causar un incendio o una descarga eléctrica.

NOTES

NOTAS

- If the unit is not going to be used for an extended period of time, remove the power plug. Otherwise, approximately 2.5W of electricity will be used even if the unit has been turned off using the remote control.
- If the unit is restarted immediately after operation is stopped it will resume operation only after 3 minutes.
- Si la unidad no se va a utilizar por un periodo de tiempo externo, quite el enchufe. Si no realiza esto se utilizará aproximadamente 2,5W de electricidad incluso si la unidad ha sido desconectada utilizando el control remoto.
- Si se para el funcionamiento, recomience inmediatamente, la unidad reanudará la operación después de 3 minutos.

How to insert batteries

Introducción de la pila

1

Open the battery compartment cover.

Abrir la tapa del compartimiento de la batería.



2

Insert the two batteries. Be sure that the polarities are correct.

Inserte las dos baterías. Asegura que las polaridades sean correctas.

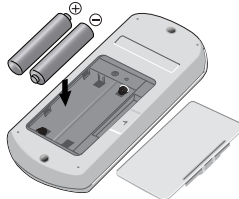

3

Close the compartment cover.

Cerrar la tapa del compartimiento.



About the batteries

Notas sobre la pila







- The batteries can be used for approximately one year.
- Do not use rechargeable (Ni-Cd) batteries, because such batteries differ from the standard dry cell batteries in shape, dimension and performance.
- Be sure to replace the batteries with two new identical batteries.
- Remove the batteries if the air conditioner will not be used for an extended period of time.
- Se pueden utilizarse durante mas o menos un año.
- No puede utilizar pilas que se recargan (Ni-Cd) porque esas tienen diferentes forma, dimension y rendimiento que normales pilas secas.
- Asegura que las pilas estén reemplazadas con dos pilas nuevas de tipo idéntico.
- Quita las pilas si el acondicionador de aire no está utilizado durante mucho tiempo.

AIR CONDITIONER OPERATION

OPERACIÓN DEL ACONDICIONADOR DE AIRE



Operating the unit

Hacer funcionar la unidad

Touch Control Panel Tablero de instrumentos	Remote control Telecontrol	Display Pantalla de visualización	
OPERATION 	OPERATION 		<ol style="list-style-type: none"> 1. Start operation by pressing OFF/ON. Operation will start and the display panel will light up. 1. Poner en marcha empujando el botón OFF/ON. La operación enciende y la pantalla de visualización se ilumina mostrando las temperaturas arregladas antes.
OPERATION 	OPERATION 		<ol style="list-style-type: none"> 2. To stop operation, press OFF/ON again. The unit will stop operating and the display panel light will turn off. 2. Para suspender el funcionamiento, empuja el botón OFF/ON de nuevo. La unidad se para y la luz de la pantalla de visualización cesa.

Setting display temperature

Ajustar la temperatura de visualización

Touch Control Panel Tablero de instrumentos	Remote control Telecontrol	Display Pantalla de visualización	
		 Display will change according to the setting. La indicación cambia según el arreglo.	<ol style="list-style-type: none"> 1. Press TEMP/TIMER ▲ or ▼ to set the display temperature. The temperature can be set between 60°F and 86°F. <ul style="list-style-type: none"> ▲ Press to increase temperature ▼ Press to decrease temperature 1. Empuja el botón TEMP/TIMER ▲ o ▼ para seleccionar la temperatura de visualización. La temperatura puede estar arreglada desde 60°F hasta 86°F. <ul style="list-style-type: none"> ▲ Empuja para aumentar la temperatura ▼ Empuja para disminuir la temperatura

Note:

- The latest temperature setting will be memorized and will appear on the display the next time it's turned on.
- The display temperature selection is for display purpose only and does not indicate actual room setting temperatures. Your room temperature may not necessarily match the displayed temperature.

Nota:



- La última temperatura escogida esta recuerda y aparecerá en la pantalla de visualización la próxima vez que será encendida.
- La selección de visualización de temperatura tiene fines de visualización solamente y no indica temperaturas actuales del ajuste de la habitación. La temperatura de la habitación puede que no necesariamente concuerde con la temperatura visualizada.

AIR CONDITIONER OPERATION

OPERACIÓN DEL ACONDICIONADOR DE AIRE

ECONOMY mode operation

Funcionamiento en ECONOMY

Touch Control Panel Tablero de instrumentos	Remote control Telecontrol	Display Pantalla de visualización	
			<ol style="list-style-type: none"> I. To reduce power consumption: <ul style="list-style-type: none"> • Press ECONOMY. • To cancel this operation, press once more. I. Para reducir el consumo de electricidad: <ul style="list-style-type: none"> • Empuja el botón ECONOMY. • Para anularlo, empuja el botón de nuevo.

ECONOMY



Recommended for electricity cost saving. When economy button is pressed, target temperature is shifted up 1°F, this will reduce operating time of the compressor and therefore reduce power consumption. It may, however, take a little longer for the compressor to cycle on and thereby increase the room temperature slightly. Economy mode will override your current set fan speed to "LOW". However, the display will still show the current set fan speed. Compressor and fan motor stops when the room temperature reaches the target temperature. It turns on again when the room temperature rises. When power failure occurs, the economy setting is cancelled. Once power is resumed, reset the economy setting.

ECONOMY

Ahorramiento de costos recomendados. Cuando el botón de economía se aprieta, la temperatura a alcanzar sube 1°F, esto reducirá el tiempo de operación del compresor y reducirá el consumo de energía. Puede, que sin embargo, le lleve un poco más de tiempo al compresor para la reinyección y por lo tanto incrementar la temperatura de la habitación levemente. El modo de ahorro pondrá el ventilador en velocidad "BAJA". Sin embargo, la pantalla seguirá mostrando el estado actual de velocidad del ventilador. El compresor y motor del ventilador se apagan cuando la temperatura de la habitación llega al nivel del termostato preajustado. Se encenderán nuevamente cuando suba la temperatura en la habitación. Si ocurre un corte eléctrico, se cancelará el ajuste del economía. Ajustelo de nuevo cuando se restablezca la corriente.

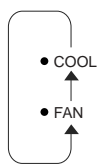

Selecting Operation mode

Modo de selección de operación

Touch Control Panel Tablero de instrumentos	Remote control Telecontrol	Indicator Indicador	
		 <p>The indicator will change in order as set.</p> <p>El indicador cambia según el arreglo.</p>	<ol style="list-style-type: none"> I. Press MODE to select the desired operation . The indicator will light up and a "beep" sound will indicate changing settings. <ul style="list-style-type: none"> COOL mode To set display temperature to your preference of cooling comfort. FAN mode To provide air circulation without cooling the room. During Fan operation, temperature setting cannot be selected. I. Empuja el botón MODE para seleccionar la operación escogida. El indicador se luce y un sonido "beep" indica los cambios de arreglo. <ul style="list-style-type: none"> Modo COOL Para seleccionar la temperatura de visualización según su preferencia de bienestar. Modo FAN Para proveer un intercambio de aire sin enfriar el cuarto. Durante el uso del modo FAN, la temperatura no puede estar modificada





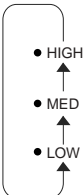



Selecting FAN SPEED

Ajustar la velocidad del ventilador

Touch Control Panel Tablero de instrumentos	Remote control Telecontrol	Indicator Indicador	
		 <p>The indicator will change in order as set. El indicador cambia según el arreglo.</p>	<ol style="list-style-type: none"> Press FAN SPEED to choose the speed level of the fan. The indicator will light up and a “beep” sound will indicate changing settings. Empuja el botón FAN SPEED para seleccionar la velocidad del ventilador. El indicador se luce y un sonido “beep” indica los cambios de arreglo. <p>Note: The latest fan speed setting will be memorized and will appear on the display the next time the unit is turned on. Nota: La última velocidad del ventilador escogida esta recuerda y el indicador iluminará la próxima vez que la unidad esta encendida.</p>

Setting the OFF TIMER

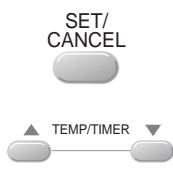
Desconexión del TEMPORIZADOR





Touch Control Panel Tablero de instrumentos	Remote control Telecontrol	Display Pantalla de visualización	
			<p>When the air conditioner in operation: Cuando el aire acondicionado está en funcionamiento:</p> <ol style="list-style-type: none"> Press the TIMER button. The SET/CANCEL indicator light will blink awaiting for setting. Empuja el botón TIMER. La luz del indicador SET/CANCEL oscila, significando que unos datos deben estar seleccionados.
			<ol style="list-style-type: none"> Press the TEMP/TIMER ▲ or ▼ button until the preferred hour of operation is reached. Empuja el botón TEMP/TIMER ▲ o ▼ hasta que la hora de empiezo de funcionamiento escogida sea seleccionada.
			<ol style="list-style-type: none"> Press the SET/CANCEL button to complete the setting. At this time, the SET/CANCEL indicator light is steady instead of blinking. Empuja el botón SET/CANCEL para terminar el arreglo. A este momento, la luz del indicador SET/CANCEL deja de oscilar y se queda “ON”. <p>NOTE: The hour reading will change back to the set temperature reading after 10 seconds. (You can also revert to temperature setting immediately by pressing the TEMP/TIMER ▲ or ▼ buttons again.) NOTA: La indicación de hora volverá a la indicación de la temperatura seleccionada después de 10 segundos. (Usted también puede regresar inmediatamente a la temperatura seleccionada presionando nuevamente los botones TEMP/TIMER ▲ o ▼.)</p>

AIR CONDITIONER OPERATION

OPERACIÓN DEL ACONDICIONADOR DE AIRE







Check TIMER setting during OFF TIMER

Comprobación de la programación del TEMPORIZADOR con el TEMPORIZADOR APAGADO









Touch Control Panel Tablero de instrumentos	Remote control Telecontrol	Display Pantalla de visualización	
		 	<p>1. Press the TIMER button to check the remaining programmed timer setting. The figure will be displayed for 10 seconds then will automatically switch back to temperature setting.</p> <p>1. Empuja el botón TIMER para controlar arreglo el programador que queda. La indicación luce durante 10 segundos y después esta reemplazada con la indicación del arreglo de temperatura.</p> <p>NOTE: The timer figure will change according to the time remaining (if you set it to turn off 3 hours from now, the timer will show "2" at an hour later).</p> <p>NOTA: La indicación del programador cambia según la hora real (si arregla la parada 3 horas después que ahora, el programador lucerá "2" cuando le controla una hora mas tarde.</p>

Cancel TIMER setting during OFF TIMER

Cancelar la programación del TEMPORIZADOR con el TEMPORIZADOR APAGADO

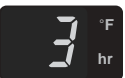
Touch Control Panel Tablero de instrumentos	Remote control Telecontrol	Display Pantalla de visualización	
 	 	  	<p>(Cancellation within 10 seconds) (Cancelación dentro de 10 segundos)</p> <p>1. Press the SET/CANCEL button to cancel the timer setting. The temperature reading and SET/CANCEL indicator light will turn off simultaneously. Temperature setting will be displayed again 10 seconds later. (Or, press the TEMP/TIMER ▲ or ▼ button to show the temperature reading immediately.)</p> <p>1. Empuja el botón SET/CANCEL para cancelar el arreglo del programador. La luz de la pantalla y la del indicador SET/CANCEL se apagarán simultáneamente. La indicación aparecerá el la pantalla 10 segundos después para mostrar la temperatura. (O, presione el botón TEMP/TIMER ▲ o ▼ para obtener la indicación de la temperatura inmediatamente).</p> <p>or o</p> <p>(Cancellation after 10 seconds) (Cancelación después de 10 segundos)</p> <p>1. Press the SET/CANCEL button to cancel the timer setting. The SET/CANCEL indicator light will turn off. However the temperature remains displayed.</p> <p>1. Empuja el botón SET/CANCEL para cancelar el arreglo del programador. La luz del indicador SET/CANCEL se apagará. Sin embargo, la indicación de la temperatura permanece en la pantalla.</p>

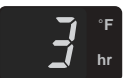
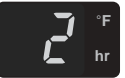
Setting the ON TIMER Activación del TEMPORIZADOR



Touch Control Panel Tablero de instrumentos	Remote control Telecontrol	Display Pantalla de visualización	
			<p>When the air conditioner not in operation: Cuando no está en funcionamiento el aire acondicionado:</p> <ol style="list-style-type: none"> 1. Press the TIMER button. The TIMER indicator light will blink to await for setting. 1. Empuja el botón TIMER. Parpadeará el indicador TIMER como señal de espera.
			<ol style="list-style-type: none"> 2. Press the TEMP/TIMER ▲ or ▼ button until the desired hour for operation is reached. 2. Empuja el botón TEMP/TIMER ▲ o ▼ hasta que la hora de empiezo de funcionamiento escogida sea seleccionada.
			<ol style="list-style-type: none"> 3. Press the SET/CANCEL button to complete the setting. At this time, the TIMER indicator light is steady instead of blinking. 3. Empuja el botón SET/CANCEL para terminar el arreglo. En este momento, el indicador TIMER quedará fijo en vez de parpadear.
			<ol style="list-style-type: none"> 4. The display will show the remaining hour to the start of the operation (if you set to turn on 3 hours from now, the timer will show "2" at an hour later). 4. La pantalla mostrará la hora restante para el inicio (si lo programa 3 horas a partir de ahora, la pantalla mostrará "2" una hora más tarde).
			<ol style="list-style-type: none"> 5. When set time is reached, the air conditioner starts the operation under previous setting mode and the TIMER indicator will light off. Now, the previous set mode and the fan speed will light up. Simultaneously, the display will show the setting temperature. 5. Transcurrido ese tiempo, el aire acondicionado comienza a funcionar en el modo en que se encontraba anteriormente y se apagará el indicador TIMER. Se iluminará el indicador del modo anterior y la velocidad del ventilador. Al mismo tiempo, la pantalla mostrará la temperatura y el indicador del ventilador. Al mismo tiempo, la pantalla mostrará la temperatura programada.

AIR CONDITIONER OPERATION

OPERACIÓN DEL ACONDICIONADOR DE AIRE











Check TEMPERATURE/MODE/FAN SPEED setting during ON TIMER

Comprobación de la TEMPERATURA/MODO/VELOCIDAD de ventilador con el TEMPORIZADOR ACTIVADO

Touch Control Panel Tablero de instrumentos	Remote control Telecontrol	Display Pantalla de visualización	
	TIMER 		<ol style="list-style-type: none"> Press the TIMER button. The TIMER indicator light will blink and the previous temperature setting will be shown. Simultaneously, MODE and FAN SPEED indicator will light up. This indication will last for 10 seconds, and then the display will show the remaining time. MODE and FAN SPEED indicator light will turn off. At this time, the TIMER indicator light is steady instead of blinking.
			<ol style="list-style-type: none"> Pulse el botón TIMER. Parpadeará el indicador TIMER y se mostrará el valor de temperatura programado anteriormente. Al mismo tiempo, se iluminarán los indicadores de modo y velocidad del ventilador. Esta indicación tendrá una duración de 10 segundos, y la pantalla volverá al tiempo restante. Se apagará el indicador de modo y velocidad del ventilador. Entonces, el indicador TIMER permanecerá fijo sin parpadear.

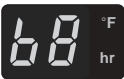



Change TEMPERATURE/MODE/FAN SPEED setting during ON TIMER

Camcio de la TEMPERATURA/MODO/VELOCIDAD del ventilador con el TEMPORIZADOR ACTIVADO

Touch Control Panel Tablero de instrumentos	Remote control Telecontrol	Display Pantalla de visualización	
	SET/ CANCEL 		<ol style="list-style-type: none"> Press the SET/CANCEL button to cancel the timer setting.
OPERATION  <input type="radio"/> COOL <input checked="" type="radio"/> MODE <input type="radio"/> FAN	OPERATION  MODE  FAN SPEED 		<ol style="list-style-type: none"> Press the OFF/ON button to start operation. Set the desired mode and fan speed. Then press OFF/ON button to stop operation.
	TIMER 		<ol style="list-style-type: none"> Start the TIMER setting again by repeating the step from the "Setting the on timer" procedures).
			<ol style="list-style-type: none"> Ponga el temporizador de nuevo en funcionamiento siguiendo los pasos de la sección "Procedimientos de activación del temporizador).

Cancel TIMER setting during ON TIMER

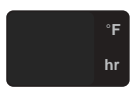
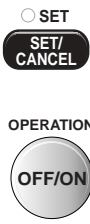
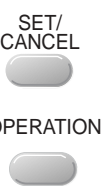
Cancelar el funcionamiento del TEMPORIZADOR con el TEMPORIZADOR ACTIVADO

Touch Control Panel Tablero de instrumentos	Remote control Telecontrol	Display Pantalla de visualización	
			<ol style="list-style-type: none"> 1. Press the SET/CANCEL button to cancel the timer setting. The SET/CANCEL indicator light and the display will turn off.
			<ol style="list-style-type: none"> 2. To operate the air conditioner before reaching the set timer: <ul style="list-style-type: none"> • Press the SET/CANCEL to cancel the timer. • Press the OFF/ON button to turn on the unit. 2. Para poner el aire acondicionado en funcionamiento antes de la hora programada en el temporizador: <ul style="list-style-type: none"> • Pulse el botón SET/CANCEL para cancelar el temporizador. • Pulse el botón OPERATION para poner en marcha el aire acondicionado.

Timer Details

Detalles del programador

The unit will turn on/off automatically according to your specified setting.
Timer duration can be set from a minimum of 1 hour to a maximum of 12 hours.

NOTE:

The last timer setting will be memorized and will appear on the display the next time you operate the unit with the TIMER function.

La unidad se apaga automáticamente con los arreglos recuerdos.

La duración del programador puede estar arreglada desde un mínimo de 1 hora hasta un máximo de 12 horas.

NOTE:

El último arreglo del programador esta recuerdo y lucirá en la pantalla de visualización la próxima vez que utiliza el acondicionador con la función TIMER.

HELPFUL INFORMATION INFORMACIÓN ÚTIL

Random Auto Restart

- Operation will automatically resume under the previous operation mode.
- If the air conditioner was set to **TIMER** mode, operation will not resume automatically.

Al azar de Autoarranque

- Al restablecerse la corriente se reiniciará automáticamente con el modo de funcionamiento.
- Si el aire acondicionado estaba en el modo **TIMER**, no volverá a ponerse en funcionamiento de forma automática.

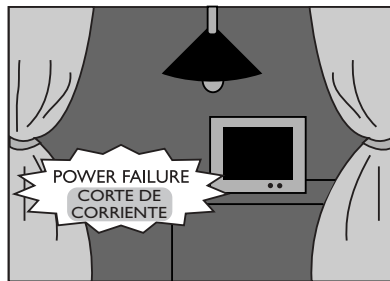

Timer Setting

- When power failure occurs, the timer setting is cancelled. Once power returns, reset the timer.

Ajuste del Temporizador

- Si ocurre un corte eléctrico, se cancelará el ajuste del temporizador. Ajústelo de nuevo cuando se restablezca la corriente.

ENERGY SAVING HINTS CONSEJOS DE AHORRAMIENTO DE ENERGÍA



Avoid direct sunlight and heat

Ensure that curtains and drapes are always closed to keep out direct sunlight during cooling operation. Avoid heat.

Evite la luz solar directa y el calor

Asegúrese que cortinas estén siempre cerradas para mantenerlo fuera de la luz solar directa durante la operación de enfriamiento. Evite calentamiento.

Setting temperature

Set the temperature 1°F higher than actually desired. This can reduce your cooling costs by up to about 10%.

Ajustar la temperatura

Ajusta la temperatura 1°F más que la temperatura escogida. Eso puede ahorrar hasta más o menos 10% de los costos eléctricos.

Do not overcool the room

This may affect your well-being as well as increase power consumption.

No sobrenfrie la habitación

Esto no es saludable y representa un gasto de electricidad.

Air filter

Clean the air filter every 2 weeks (refer to page 21). Dirty filters may reduce cooling efficiency.

Filtro de aire

Limpie el filtro de aire cada dos semanas (diríjase página 21). Los filtros sucios pueden reducir la eficacia de enfriamiento.

Proper capacity of the room

The cooling capacity of the room air conditioner must match the room size for efficient and satisfactory operation.

Capacidad apropiada en la habitación

La capacidad del acondicionador del aire de habitación debe ser adecuada para el tamaño de la habitación para un funcionamiento eficiente y satisfactoria.

Keep all doors and windows closed

Prevent hot air from entering and cool air from escaping.

Mantenga cerradas todas las puertas y ventanas

Así evitará que entre aire caliente y que salga el aire frío.

CARE AND MAINTENANCE

CUIDADO Y MANTENIMIENTO



CAUTION CUIDADO

Always turn off the air conditioner and the main power supply before unplugging the power cord to clean the unit.

Switch off the power supply if the unit is not going to be used for a long period of time.

Siempre apague el acondicionador de aire antes de desenchufar el cable de poder y limpiar la unidad. Si no va a utilizarse la unidad durante un largo período de tiempo, desconecte la alimentación eléctrica.



- **Cleaning the unit.**
- **Limpiando la unidad.**

Clean the cabinet, and front grille with a mild soap or detergent and lukewarm water.

Limpie el caja y la rejilla frontal con un jabón suave o detergente y agua tibia.

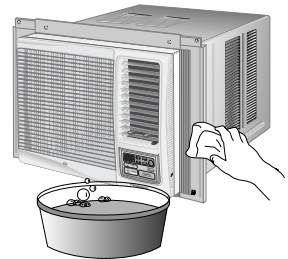

- **Cleaning the front intake grille.**
- **Limpiando la rejilla frontal de toma de aire.**

The front intake grille can be easily removed for cleaning purposes (refer to page 5 - **Remove the front intake grille**).

Gently wash with water and a sponge. (Do not use a scrubbing brush or other hard cleaning aids).

La rejilla frontal de toma de aire puede ser fácilmente quitada para propósitos de limpieza (Vaya a la página 5 para los procedimientos de cómo **Quite la rejilla frontal de la toma de aire**).

Lave despacio con agua y esponja. (No utilice cepillos de fregado u otra clase de elementos duros).

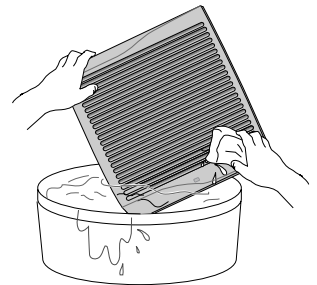

- **Cleaning the air filter or the \oplus filter.**
- **Limpeza de los filtros de aire o \oplus filter filtros.**

The filter can be easily cleaned using a vacuum cleaner (To remove the air filter, please refer to page 22 for **Air filter removal procedures**). Vacuum the front of the filter and then wash the back with water. If it is badly soiled, wash with a mild household detergent.

It is recommended that you replace the \oplus filter (part no. CZ-SF6P) every 3 months.

El filtro puede ser fácilmente limpiado usando una aspiradora (Para remover el filtro de aire, por favor remítase a la página 22 en **Procedimientos de cómo quite la filtro de aire**). aspire el frente del filtro y luego lave atrás de él con agua. Si esta muy sucio, lave con un detergente casero que sea suave. Es recomendable reemplazar el \oplus filter (serie no. CZ-SF6P) filtro cada 3 meses.

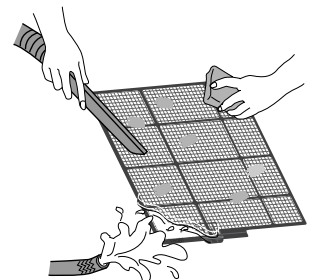

NOTE: Do not dry the front panel or the air filter under direct sunlight. (Exposure to direct sunlight may discolor or deform the panel.)

NOTA: No saque el panel frontal o el filtro de aire a la luz del sol. (La exposición directa al sol puede decolorar o deformar el panel.)

CARE AND MAINTENANCE CUIDADO Y MANTENIMIENTO

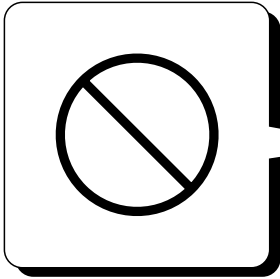

Do not clean with benzene, thinners, scouring powders or corrosive chemicals.

No limpie usando bencina, tñner, polvo de fregar, paños empapados en productos químicos.

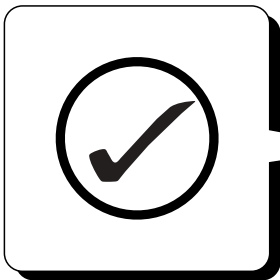

ANNUAL CHECK CHEQUEOS ANUALES

- If the unit is extremely dirty, heat transfer is less efficient and the unit may not cool effectively. Contact your nearest servicenter for an annual check. (Annual check is not covered under warranty)
- Si la unidad se encuentra bastante deteriorada, la transferencia de calor es mucho menos eficiente y el aparato no se enfriará efectivamente. Llame al centro de servicio mas cercano para chequeos anuales. (Bajo la garantía, no se incluye la verificación anual)

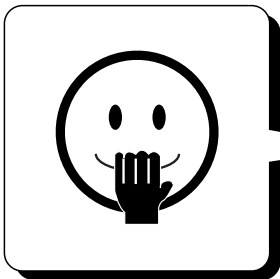

HELPFUL INFORMATION INFORMACIÓN ÚTIL

If the air filter becomes clogged with dust, the cooling capacity will drop, and 6% of the electricity used to operate the air conditioner will be wasted.

Si el filtro de aire llega a ser atascado con el polvo, la capacidad de enfriamiento disminuirá, y se desperdiciará el 6% de la electricidad usada para operar el acondicionador de aire.



AIR FILTER REMOVAL PROCEDURES

In order to clean the air filter, just lift up the front intake grille until it is supported by the stopper. Tilt up and pull out the air filter by the holder. For cleaning procedures please refer to page 21.

PROCEDIMIENTOS DE CÓMO quite LA FILTRO DE AIRE

Para limpiar el filtro de aire, simplemente levante la rejilla frontal de toma de aire, hasta que esta se afirme en el soporte. Luego levante y retire el filtro de aire. Para procedimiento de limpieza ver página 21.

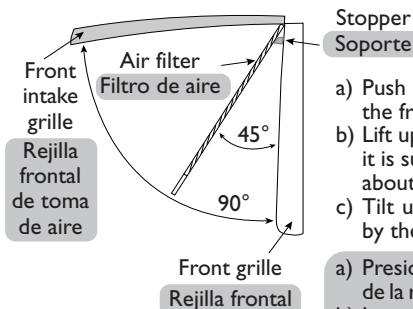

- Push and release the bottom of the front intake grille.
 - Lift up the front intake grille until it is supported by the stopper (at about 45°).
 - Tilt up and pull out the air filter by the holder.
- Presione y suelte la parte inferior de la rejilla frontal de toma de aire.
 - Levante la Rejilla frontal de toma de aire hasta que sea afirmada por el soporte (a unos 45°).
 - Incline y saque el filtro por el soporte.

Pre-season Inspection Inspección pre-estación

- **Is the discharged air cold?**
After 15 minutes of operation, it is normal for the temperature difference between intake and outlet air to be more than 14.4°F.
- **Esta descargado el aire frío?**
La operación es normal si la diferencia de temperatura entre el aire que entra y el que sale es 14,4°F o más, después de 15 minutos de la operación de enfriamiento.
- **Are the air intake and outlet vanes of the indoor and outdoor side obstructed?**
- **Esta el aire de consumo o las veletas de salida del interior o aire libre obstruidas?**
- **Are the remote control batteries weak?**
- **Las pilas del telecontrol estan flojas ?**

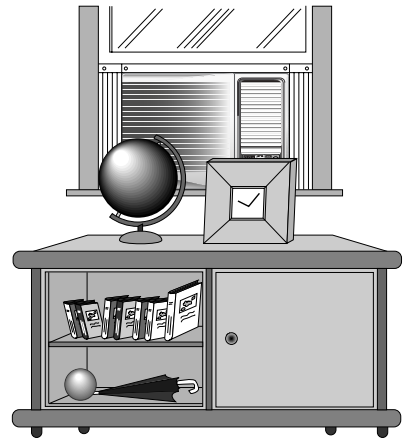

RECOMMENDED INSPECTION INSPECCIÓN DE RECOMENDADO

- Usage over several seasons will reduce performance as the unit becomes dirty. A dirty unit may produce foul odors and dust may clog the dehumidifying drainage. Seasonal inspection is recommended in addition to regular cleaning. Consult your nearest servicenter.
- Usar varias estaciones reducirá la capacidad al estar sucia. Una unidad sucia puede producir malos olores y el polvo puede atascar el drenaje del deshumificador. Las inspecciones estacionales son recomendadas además para regular la limpieza. Consulte con un agente autorizado o su centro de servicios.

BEFORE CALLING FOR SERVICE ANTES DE LLAMAR PARA MANTENIMIENTO

BEFORE ANTES



Check the following points before calling for repairs or service. If the malfunction persists, please contact your nearest servicenter. For assistance, please call: 1-800-211-PANA (7262) or send e-mail to: consumerproducts@panasonic.com

Revise los siguientes puntos antes de llamar para reparaciones o mantenimiento. Si el problema persiste, por favor llame al servicentro más cercano.

Para asistencia, por favor llame: 1-800-211-PANA (7262) o envíe un e-mail a : consumerproducts@panasonic.com

1 If the unit is noisy during operation.

Si la unidad está demasiado ruidoso durante el funcionamiento.

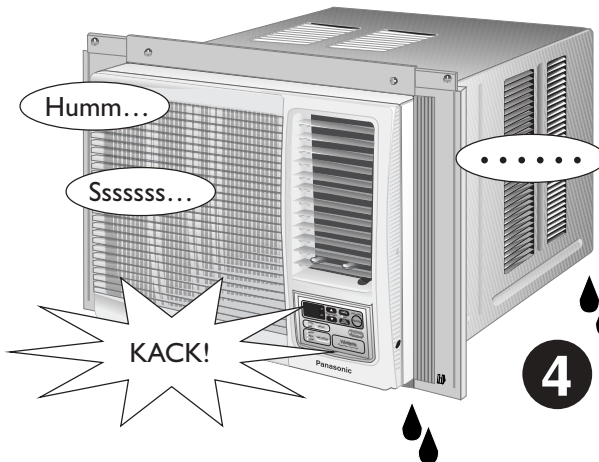

2 If the unit does not operate.

Si la unidad no funciona.

3 If the unit does not cool properly.

Si la unidad no enfría correctamente.

4 If water drips from the rear of the unit.

Si agua gotea detrás de la unidad.

5 If water drips inside the room.

Si agua gotea dentro de la habitación.

POSSIBLE CAUSES OF THE ABOVE PROBLEMS

POSIBLES CAUSAS DE LOS PROBLEMAS ARRIBA MENCIONADOS

Condition Condición

1

The following sounds are normal during operation:

- A low humming sound indicating that the unit is operating.
- A soft clicking sound when the compressor is turned on and off.
- A flowing sound due to circulation of the refrigerant when the compressor is turned on.
- A splashing sound indicating condensation in the condenser coil.

If you hear other noises, please contact your nearest servicenter.

Los siguientes ruidos son normales durante el funcionamiento:

- Un murmullo suave para indicar que el aparato está funcionando.
- Un suave "clic" cuando el compresor se enciende o apaga.
- Un sonido de flujo debido a la circulación del refrigerante cuando el compresor se enciende.
- Un ruido de chapoteo indicando condensación en el condensador.

Si escucha otros sonidos, por favor contacte a su servicentro más cercano.

Condition Condición

2

- The main power cord is not plugged in.
 - The internal fuse has blown.
 - The main circuit breaker has tripped.
 - Remote control batteries are weak.
- El cable de alimentación no está enchufado.
El fusible interno se ha quemado.
El interruptor de circuitos de la casaha disparado.
Las baterías remotas del control son débiles.

Condition Condición

3

- The room is too big for the unit's cooling capacity.
 - The ventilation lever is set to OPEN.
 - The air circulation is impeded by curtains or furniture.
 - After 15 minutes of operation, it is normal for the temperature difference between intake and outlet air to be more than 14.4°F.
- El tamaño de la habitación es muy grande para la capacidad de enfriamiento de la unidad.
La palanca de ventilación se encuentra en la posición "OPEN".
El aire no puede circular bien por que cortinas o muebles se lo impiden.
Después de 15 minutos de operación, es normal que la diferencia de temperatura entre la toma de aire y la salida será más de 14,4°F.

Condition Condición

4

- Humidity is high.
 - Condensed water is overflowing.
 - To rectify the problem, mount an optional drain pan to the unit (part no. CWH40175, obtained from your nearest servicerter).
- La humedad es alta.
El agua condensada se está desbordando.
Para solucionar el problema, monte un bandeja de drenaje opcional a la unidad (serie no. CWH40175, disponible con su servicerter más cercano).

Condition Condición

5

- The unit is tilted inward. To rectify this, tilt the unit slightly outward.
 - The drain pan may be blocked.
 - Mount the optional drain pan if you prefer.
- La unidad está inclinada hacia adentro. Para corregir, incline la unidad un poco hacia afuera.
La bandeja de drenaje puede estar bloqueada.
Monta el optativo tubo de desagüe, si prefieres.

If the trouble persists after you have checked all of these, call your authorized Panasonic dealer or servicerter.

Service information can be obtained 24 hours/day by calling 1-800-211-PANA (7262).

To expedite the repair of your air conditioner:

- Please have your proof of purchase.
- List all symptoms the unit is exhibiting.

Si todavía tiene problemas después de haber verificado todos los puntos anteriores, llame a su distribuidor o al centro de servicio autorizado de Panasonic. El servicio de atención al público esta disponible las 24 horas del día, llamando por teléfono al número 1-800-211-PANA (7262).

Para rápido servicio de su aire acondicionado:

- Por favor tenga su recibo de compra.
- Haga una lista de todos los síntomas que ha notado con su acondicionador de aire.

PRODUCT SPECIFICATIONS ESPECIFICACIONES DEL PRODUCTO

Model Modelo		CW-XC83YU
COOLING CAPACITY CAPACIDAD DE ENFRIAMIENTO	Btu/h	7,800 7,800
ELECTRICAL RATING CLASIFICACIÓN DE LA ELECTRICIDAD	Phase Fase Frequency Frecuencia (Hz) Voltage Voltaje (V) Current Corriente (Amps)	Single Monofásico 60 60 115 115 6.6 6,6
	Input Potencia (W)	730 730
EER EER	(Btu/W.h)	10.7 10,7
MOISTURE REMOVAL DESHUMIDIFICACION	(Pints/h) (Tinta/h)	1.9 1,9
ROOM AIR CIRCULATION CIRCULACION DE AIRE	(Cf/min) (pie ³ /min)	240 240
DIMENSIONS DIMENSIONES	Height Alto Width Ancho Depth Profundidad	cm (inches) cm (pulgadas) 34.6 (13 ^{-5/8}) 34,6 (13 ^{-5/8}) cm (inches) cm (pulgadas) 45 (17 ^{-23/32}) 45 (17 ^{-23/32}) cm (inches) cm (pulgadas) 58 (22 ^{-27/32}) 58 (22 ^{-27/32})
NET WEIGHT PESO NETO	kg (lb) kg (libras)	32 (71) 32 (71)
GROSS WEIGHT PESO BRUTO	kg (lb) kg (libras)	36 (79) 36 (79)

* Specifications are subject to change without notice for further improvement.

* Las especificaciones están sujetas a cambios por mejoras sin previo aviso.

**Panasonic Consumer Electronics Company,
Division of Matsushita Electric Corporation of
America**

One Panasonic Way
Secaucus, New Jersey 07094

**Panasonic Sales Company,
Division of Matsushita Electric of Puerto Rico, Inc.,**

Ave. 65 de Infanteria, Km. 9.5
San Gabriel Industrial Park
Carolina, Puerto Rico 00985

Panasonic Room Air Conditioner Limited Warranty

Panasonic Consumer Electronics Company or Panasonic Sales Company (collectively referred to as "the Warrantor") will repair this product with new or refurbished parts in case of defects in material or workmanship, free of charge, in the USA or Puerto Rico in accordance to the following (All time periods start from the date of the original purchase).

SEALED REFRIGERATING SYSTEM (compressor and interconnecting tube): FIVE (5) YEARS - PARTS AND LABOR

ALL OTHER COMPONENTS: ONE (1) YEAR - PARTS AND LABOR

In-home service in the USA can be obtained during the warranty period by contacting a Panasonic Service Company (PASC) Factory Servicenter listed in the Servicenter Directory. Or call toll free, 1-800-211-PANA(7262), to locate a PASC authorized Servicenter. In-home service in Puerto Rico can be obtained during the warranty period by calling the Panasonic Sales Company telephone number listed in the Servicenter Directory.

Note: If the unit is installed at the other than normal window height and/or has been custom-installed (e.g., through the wall), the customer is responsible for removing the unit from its installation prior to the performance of in-home service.

This warranty is extended only to the original purchaser. A purchase receipt or other proof of date of the original purchase is required for service and parts replacement under this warranty.

This warranty only covers failures due to defects in materials and workmanship and does not cover normal wear or cosmetic damage. The warranty does not cover damages which occur in shipment, or failures which are caused by products not supplied by the warrantor, or failures which result from accident, misuse, abuse, neglect, mishandling, misapplication, faulty installation, maladjustment of customer controls, improper maintenance, alteration, modification, power line surge, lightning damage, improper voltage supply, commercial use such as hotel, office, restaurant, or other business or rental use of the product, or service by anyone other than a PASC Factory Servicenter or a PASC authorized Servicenter, or damage that is attributable to acts of God.

LIMITS AND EXCLUSIONS

There are no express warranties except as listed above.

THE WARRANTOR SHALL NOT BE LIABLE FOR INCIDENTAL OR CONSEQUENTIAL DAMAGES RESULTING FROM THE USE OF THIS PRODUCT, OR ARISING OUT OF ANY BREACH OF THIS WARRANTY. ALL EXPRESS AND IMPLIED WARRANTIES, INCLUDING THE WARRANTIES OF MERCHANTABILITY, ARE LIMITED TO THE APPLICABLE WARRANTY PERIOD SET FORTH ABOVE.

Some states do not allow the exclusion or limitation of incidental or consequential damages, or limitations on how long an implied warranty lasts, so the above exclusions or limitations may not apply to you.

This warranty gives you specific legal rights and you may also have other rights which vary from state to state. If a problem with this product develops during or after the warranty period, you may contact your dealer or Servicenter. If the problem is not handled to your satisfaction, then write to the Consumer Affairs Department at the company address indicated above.

SERVICE CALLS WHICH DO NOT INVOLVE DEFECTIVE MATERIALS OR WORKMANSHIP AS DETERMINED BY THE WARRANTOR, IN ITS SOLE DISCRETION, ARE NOT COVERED. COSTS OF SUCH SERVICE CALLS ARE THE RESPONSIBILITY OF THE PURCHASER.

[For assistance, please call: 1-800-211-PANA (7262) or send e-mail to consumerproducts@panasonic.com]

Printed in Malaysia

F0112-0

F563463

Free Manuals Download Website

<http://myh66.com>

<http://usermanuals.us>

<http://www.somanuals.com>

<http://www.4manuals.cc>

<http://www.manual-lib.com>

<http://www.404manual.com>

<http://www.luxmanual.com>

<http://aubethermostatmanual.com>

Golf course search by state

<http://golfingnear.com>

Email search by domain

<http://emailbydomain.com>

Auto manuals search

<http://auto.somanuals.com>

TV manuals search

<http://tv.somanuals.com>