

# Panasonic

DVD/Video CD/CD Player

## DVD-K520D

### Operating Instructions



#### *Dear Customers*

May we take this opportunity to thank you for purchasing this Panasonic DVD/Video CD/CD player.

We strongly recommend that you carefully study the Operating Instructions before attempting to operate the player and that you note the listed precautions.

Before attempting to connect, operate or adjust this player, please read these instructions completely. Please save this manual.



This manual was printed with soy based ink.

VQT8079

# Safety information

**Note:**

This player can be used only where the power supply is AC 120 V, 60 Hz. It cannot be used elsewhere.

**CAUTION:**

**DVD/VIDEO CD/CD PLAYER IS A CLASS I LASER PRODUCT. HOWEVER THIS DVD/VIDEO CD/CD PLAYER USES A VISIBLE LASER BEAM WHICH COULD CAUSE HAZARDOUS RADIATION EXPOSURE IF DIRECTED. BE SURE TO OPERATE THE DVD/VIDEO CD/CD PLAYER CORRECTLY AS INSTRUCTED.**

**WHEN THIS DVD/VIDEO CD/CD PLAYER IS PLUGGED TO THE WALL OUTLET, DO NOT PLACE YOUR EYES CLOSE TO THE OPENING OF THE DISC TRAY AND OTHER OPENINGS TO LOOK INTO THE INSIDE OF THIS PLAYER.**

**USE OF CONTROLS OR ADJUSTMENTS OR PERFORMANCE OF PROCEDURES OTHER THAN THOSE SPECIFIED HEREIN MAY RESULT IN HAZARDOUS RADIATION EXPOSURE.**

**DO NOT OPEN COVERS AND DO NOT REPAIR YOURSELF. REFER SERVICING TO QUALIFIED PERSONNEL.**

**WARNING:**

**TO REDUCE THE RISK OF FIRE OR ELECTRIC SHOCK, DO NOT EXPOSE THIS PLAYER TO RAIN OR MOISTURE.**

**TO REDUCE THE RISK OF FIRE OR ELECTRIC SHOCK, AND ANNOYING INTERFERENCE, USE THE RECOMMENDED ACCESSORIES ONLY.**

**THIS PLAYER IS INTENDED FOR CONTINUOUS OPERATION!**

**CAUTION:**

**TO PREVENT ELECTRIC SHOCK, DO NOT USE THIS (POLARIZED) PLUG WITH AN EXTENSION CORD, RECEPTACLE OR OTHER OUTLET UNLESS THE BLADES CAN BE FULLY INSERTED TO PREVENT BLADE EXPOSURE.**

**FCC NOTE: (U.S.A. Only)**

This equipment has been tested and found to comply with the limits for a Class B digital device, pursuant to Part 15 of the FCC Rules. These limits are designed to provide reasonable protection against harmful interference in a residential installation. This equipment generates, uses and can radiate radio frequency energy and, if not installed and used in accordance with the instructions, may cause harmful interference to radio communications. However, there is no guarantee that interference will not occur in a particular installation. If this equipment does cause harmful interference to radio or television reception, which can be determined by turning the equipment off and on, the user is encouraged to try to correct the interference by one or more of the following measures:



**CAUTION**  
**RISK OF ELECTRIC SHOCK**  
**DO NOT OPEN**



**CAUTION:** TO REDUCE THE RISK OF ELECTRIC SHOCK, DO NOT REMOVE COVER (OR BACK). NO USER-SERVICEABLE PARTS INSIDE. REFER SERVICING TO QUALIFIED SERVICE PERSONNEL.



The lightning flash with arrowhead symbol, within an equilateral triangle, is intended to alert the user to the presence of uninsulated "dangerous voltage" within the product's enclosure that may be of sufficient magnitude to constitute a risk of electric shock to persons.



The exclamation point within an equilateral triangle is intended to alert the user to the presence of important operating and maintenance (servicing) instructions in the literature accompanying the appliance.

CAUTION	-LASER RADIATION WHEN OPEN. DO NOT STARE INTO BEAM.
ATTENTION	-RAYONNEMENT LASER EN CAS D'OUVERTURE. NE PAS REGARDER DANS LE FAISCEAU.
VORSICHT	-LASERSTRAHLUNG, WENN ABDECKUNG GEÖFFNET. NICHT IN DEN STRAHL BLICKEN.
ADVARSEL	-LASERSTRÅLING VED ÅBNING. SE IKKE IND I STRÅLEN.
ADVARSEL	-LASERSTRÅLING NÅR DEKSEL ÅPNES. STIRR IKKE INN I STRÅLEN.
VARNING	-LASERSTRÅLNING NÅR DENNA DEL ÄR ÖPPNAD. STIRRA EJ IN I STRÅLEN.
VARO!	-AVATTAESSA OLET ALTTIINA LASERSÄTEILYLLE. ÄLÄ TUJOTA SÄTEESEEN.
注意	- 当打开这里会出现激光, 请不要直视激光。
注意	- ここを開くとレーザー光が出ます。 レーザー光をのぞき込まないでください。

(Inside of player)

- Reorient or relocate the receiving antenna.
- Increase the separation between the equipment and receiver.
- Connect the equipment into an outlet on a circuit different from that to which the receiver is connected.
- Consult the dealer or an experienced radio/TV technician for help.

**FCC Caution:** To assure continued compliance, follow the attached installation instructions and use only shielded cables when connecting to other devices. Also, any changes or modifications not expressly approved by the party responsible for compliance could void the user's authority to operate this equipment.

## Precautions

Please read these precautions before operating this player.

### ■ AC cord protection

To avoid any malfunctions of the player, and to protect against electric shock, fire or personal injury, please observe the following:

- Hold the plug firmly when connecting or disconnecting the AC cord to this player.
- Do not connect or disconnect the AC cord when your hands are wet.
- Keep the AC cord away from heating appliances.
- Never put any heavy object on the AC cord.
- Do not attempt to repair or reconstruct the AC cord in any way.
- Remove dust, dirt, etc. on the plug at regular intervals.
- If the player has been dropped or otherwise damaged, set the player to the standby mode and disconnect the AC cord.
- If smoke, malodors or noises are emitted from the player, set the player to the standby mode and disconnect the AC cord.

### ■ Placement

Avoid placing the player in areas of:

- direct sunlight or heating radiators, or closed automobiles
- high temperature [over 95°F (35°C)] or high humidity (over 90%)
- excessive dust
- vibration, impact or where the surface is tilted as the internal parts may be seriously damaged.

### ■ Non-use periods

When the player is not being used, set the player to the standby mode.

When left unused for a long period of time, the player should be unplugged from the household AC outlet.

### ■ No fingers or other objects inside

- Touching internal parts of this player is dangerous, and may cause serious damage to the player. Do not attempt to disassemble the player.
- Do not put any foreign object on the disc tray.

### ■ Keep away from water and magnets.

- Keep the player away from flower vases, tubs, sinks, etc. If liquids are spilled into the player, serious damage could occur.
- Keep magnetic objects such as speakers, at a distance from the player.

### ■ Stacking

- Place the player in a horizontal position, and do not place anything heavy on it.
- Do not place the player on amplifiers or other equipment which may become hot.

### ■ Condensation

Moisture may form on the lens in the following conditions...

- immediately after a heater has been turned on.
- in a steamy or very humid room.
- when the player is moved from a cold environment to a warm one.

If moisture forms inside this player, it may not operate properly. In this case, turn on the power and wait about one hour for the moisture to evaporate.

### ■ If there is noise interference on the TV while a broadcast is being received

Depending on the reception condition of the TV, interference may appear on the TV screen while you are watching a TV broadcast and the player is left on. This is not a malfunction of the player or the TV. To watch a TV broadcast, set the player to the standby mode.

The model number and serial number of this player can be found on either the back or the bottom of the player. Please note them in the space provided below and retain this booklet as a permanent record of your purchase to aid identification in the event of theft.

MODEL NUMBER \_\_\_\_\_

SERIAL NUMBER \_\_\_\_\_

## Accessories

Please check and identify the supplied accessories.

(For U.S.A.)

To order accessories, call PASC Accessory Dept.  
1-888-PANA-DVD (1-888-726-2383).

(For Canada)

To order accessories, call the dealer from whom you have made your purchase.

**Optional accessories:**

S video cable

Optical digital audio cable

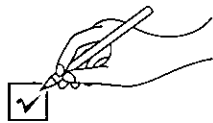

Remote control unit..... 1  
(Part No. VEQ2287)

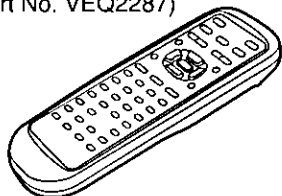

Batteries ..... 2  
for remote control unit  
[size "AA"]

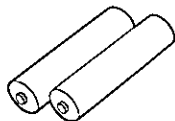

AC cord ..... 1  
(Part No. VJA1095)

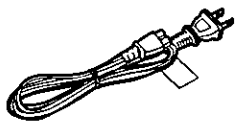

Video/audio cable... 1  
(Part No. VJA1062)

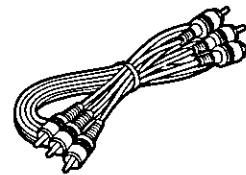

Service Center list ..... 2  
 Warranty card ..... 2  
 Safety Instructions card ..... 1

Product information card ..... 1  
 Setup Guide (Spanish)..... 1  
 Operating Instructions manual ..... 1

# Features

## ■ Various Karaoke features

### ● Virtual Duet function (See page 22.)

Using a DVD Karaoke 5-channel disc on which two master vocals have been recorded separately as, for example, the male part and female part of a duet, this function makes it possible to play each of the master vocal separately. You can practice the parts one at a time or have fun singing duets with the master vocal as your partner.

### ● Guide Melody On/Off function (See page 23.)

The guide melody which plays the tune of the song has been recorded separately on some DVD Karaoke discs. Using this kind of disc, you will find it easier to sing even along with songs that you're not familiar with when you set the function to ON. Alternatively, you can sing to the accompaniment alone like a professional singer when you set the function to OFF.

### ● Stage Mode (See page 21.)

In this mode, it is possible to create the kind of sound field effect that would be produced as if you were singing on the stage.

### ● Bass Boost (See page 25.)

In this mode, you can give your Karaoke sound an extra dimension of power which emphasizes the bass.

### ● Voice Change function (See page 23.)

Activating this function turns off the master vocal while you are singing and increases the volume automatically when you stop singing. This function is convenient when practicing a new tune.

### ● One Touch Karaoke function (See page 23.)

Pressing the ONE TOUCH button decreases the volume of the vocal recorded on non-Karaoke discs.

## ■ High picture quality

### ● 10 bit video D/A converter

With its 10 bit capability, this D/A converter reproduces fine images faithfully.

### ● Component video output

When used with a compatible monitor, a video connection via the component video output jacks of your new DVD/Video CD/CD player is capable of the most precise color reproduction in a video signal.

## ■ High sound quality

### ● 96 kHz/24 bit audio D/A converter

This player enables 96 kHz/24 bit linear PCM signals, which constitute the highest specifications in the DVD standards, to be reproduced faithfully. To support 96 kHz sampling/24 bit sound, the shaping noise of this multi-level digital sigma type of D/A converter is kept flat up to 44 kHz, thus preventing the important audio signals from being affected in any way. In terms of the bottom line, the sound in all of its various modes is reproduced faithfully.

### ● Dolby Digital (AC-3)/dts (digital theater systems) digital output (See page 16.)

By connecting a Dolby Digital (AC-3)/dts (digital theater systems) decoder or an amplifier incorporating a Dolby Digital/dts decoder, you can enjoy high quality digital surround sound from Dolby Digital/dts discs.

## ■ Advanced Virtual Surround Sound (VSS) function (See page 40.)

Even when just two front speakers are being used, the user can simply press the VSS (Virtual Surround Sound) button during playback of a Dolby Digital DVD (2 channel and above) to provide a rear surround effect. (This does not work with DVD Karaoke discs. In addition, this effect may differ depending on the kind of DVD used.)

## ■ On-Screen Menu Icons (See page 30.)

By simply pressing the DISPLAY button on the remote control, information on the DVD/Video CD/CD player and disc can be displayed on the TV screen for easy identification. The player's operations and settings can be easily accessed by operating the cursor buttons on the remote control while monitoring the TV screen. The color and position of the On-Screen Menu Icons can be changed.

## ■ Dialogue Enhancer (See page 27.)

During playback of Dolby Digital/5.1 channel software, this function will boost the sound level of the center channel so that it is easier to hear the dialogue on movie software.

## ■ Versatile DVD features

### ● Multi-audio function (See page 38.)

The audio soundtrack can be heard in up to 8 languages. (The number of languages depends on the software.)

### ● Multi-subtitle function (See page 39.)

Subtitles may be displayed in one of a maximum of 32 languages. (The number of languages depends on the software.)

### ● Multi-angle function (See page 39.)

This function allows you to choose the viewing angle of scenes which were shot from a number of different angles. (Limited to DVD recorded with multiple camera angles.)

### ● Parental lock function (See page 44.)

This function can prevent playback of DVD software unsuitable for some audiences (especially for children). (Limited to DVDs encoded with specific rating level.)

## ■ Marker function (See page 35.)

This player can store a maximum of 5 positions in memory, for convenient access, as desired.

## ■ Disc formats supported by this player

The player can play back discs bearing any of the following marks:



**DVD**  
[3" (8 cm) disc/  
5" (12 cm) disc]



**Video CD**  
[3" (8 cm) disc/  
5" (12 cm) disc]



**CD**  
[3" (8 cm) disc/  
5" (12 cm) disc]

## ■ Discs which cannot be played with this player

- DVD with Region No. other than "1" or "ALL"
  - Disc of PAL system
  - DVD-ROM
  - DVD-R/DVD-RAM
  - CD-ROM
  - VSD
  - CDV
  - CD-G
  - CD-RW
  - DVD+RW
  - CVD
  - SVCD
  - Divx Video Disc etc.
- Do not try to play Photo CD or CD-R.  
(Otherwise, data on the disc may be damaged.)

## ■ Region Management Information

This player is designed and manufactured to respond to the Region Management Information that is recorded on a DVD disc. The Region number of this player is "1". If the Region number described on the DVD disc does not correspond to the Region number of this player, this player cannot play this disc. This player will play DVD discs made for "ALL" Regions. This player will play DVD discs marked with the following symbols:



# Table of contents

<b>Getting Started:</b>	
Safety information	2
Precautions	3
Accessories	3
Features	4
Definition of terms	6
Control reference guide	7
•Player	7
•Remote control unit	8
Front panel FL display	9
Basic connection	10
•Connecting to a stereo TV set	12
•Connecting to a monaural TV set	13
•Connecting to a TV set or monitor with component video input connectors	13
Optional audio connections	14
•Connecting to audio equipment	14
•Enjoying digital audio output from the digital audio output connector	15
•Connecting to a decoder with Dolby Digital (AC-3) or dts (digital theater systems) processing	16
Remote control unit preparations	17
•Battery installation	17
•Remote control operation range	17
Connecting headphones	17
Connecting microphone(s)	17

<b>Enjoying Karaoke:</b>	
Enjoying Karaoke	18
•Before enjoying DVD/Video CD/CD	20
•Basic Karaoke play	20
•Stopping play	21
•Reproducing the kind of sound field effect as if singing on the stage [Stage Mode]	21
•Changing the key of a song [Key Control]	21
•Enjoying Karaoke using DVD Karaoke discs	22
•Enjoying Karaoke using Multi-audio Video CDs/CDs	22
•Enjoying Karaoke using non-Karaoke discs [One Touch Karaoke]	23
•Enjoying Karaoke only with the accompaniment [Guide Melody] [DVD Karaoke discs]	23
•Turning off the master vocal while you are singing [Voice Change]	23
Karaoke request play	23
Enjoying Karaoke using On-Screen Menu Icons for Karaoke	24

<b>Enjoying Movie or Music Programs:</b>	
Enjoying movie or music programs	26
•Before enjoying DVD/Video CD/CD	26
•Basic play	26
•Stopping play	27
Skipping ahead or back	28
Still picture (Pause)	28
Rapid advance (Rapid reverse)	29
Frame advance (Frame reverse) [DVD/Video CD]	29
Slow-motion play [DVD/Video CD]	29
Enjoying Video CDs with playback control without using menus [Video CD]	29

## Operations Using On-Screen Menu Icons:

<b>General information about On-Screen Menu Icons</b>	
Menu Icons	30
•Common procedures	30
<b>Detailed descriptions of each On-Screen Menu Icon</b>	
•Screen for disc information (For DVD)	31
•Screen for disc information (For Video CD/CD)	32
•Screen for player information	33
•Shuttle screen	33

## Advanced Operations:

Repeat play	34
•Repeat viewing (listening)	34
•Repeating sections between two specific points (A-B repeat)	35
<b>Storing markers in memory to be viewed (listened to) again</b>	
•Storing a marker in the memory	35
•Recalling/clearing a marker	35
Program play [Video CD/CD]	36
Random play [Video CD/CD]	37
Changing audio soundtrack language [DVD]	38
<b>Switching vocals ON or OFF for Karaoke discs [DVD/Video CD]</b>	
Changing subtitle language [DVD]	39
Viewing from another angle [DVD]	39
<b>Reproducing an Advanced Virtual Surround Sound effect [Dolby Digital (AC-3) DVD]</b>	
Using a title menu [DVD]	41
Using a DVD menu [DVD]	41

## Initial Settings:

Initial settings	42
•Common procedures of initial settings	42
•Selecting disc languages [DVD]	43
•Selecting rating level [DVD]	44
•Selecting language of On-Screen Display menu	45
•Selecting the display format of the On-Screen Display	46
•Selecting the FL display brightness	47
•Selecting TV screen type	47
•Selecting digital output	48
•Other settings	50
Language code list	52
<b>Concerning images which appear on the TV screen (aspect ratios of the screen)</b>	
	53

## For Your Reference:

Troubleshooting	54
•Self-diagnosis display function	55
Disc handling and maintenance	56
•Maintenance	56
Specifications	57

# Definition of terms

---

## Angle

Recorded onto some DVD discs are scenes which have been simultaneously shot from a number of different angles (the same scene is shot from the front, from the left side, from the right side, etc.). With such discs, the ANGLE button can be used to view the scene from different angles.

## Chapter number

These numbers are recorded on DVD discs. A title is subdivided into many sections, each of which is numbered, and specific parts of video presentations can be searched quickly using these numbers.

## Digital audio output connector (Optical)

The digital audio output connector (optical) converts electrical signals into optical signals and transfers them to the amplifier. Consequently, it has a number of features including its immunity from electrical interference from external sources and its ability to prevent the generation of noise and its minimal effect on the external environment.

## DVD

This refers to a high-density optical disc on which high-quality pictures and sound have been recorded by means of digital signals. Incorporating a new video compression technology (MPEG 2) and high-density recording technology, DVD enables esthetically pleasing full-motion video to be recorded over long periods of time (for instance, a whole movie can be recorded).

DVD has a structure consisting of two 0.6 mm thin discs which are adhered to each other. Since the thinner the disc, the higher the density at which the information can be recorded, a DVD disc has a greater capacity than a single 1.2 mm thick disc. Since the two thin discs are adhered to each other, there is the potential to achieve double-sided play sometime in the future for even longer duration of play.

## Field

Half of the video information (video signal) in a frame is called a field. With conventional TV systems, a signal frame (a single screen) consists of two fields.

## Field still

Only one field (half of the video information) is displayed on the TV screen, so the apparent resolution is low. However, there is no blurring on the screen.

## Frame

Individual images in a video or on the TV are called frames.

## Frame still

The two fields are displayed, alternately, on the TV screen, so the image is blurry. However, the image quality is better than field images.

## Playback control

This is recorded on a Video CD (version 2.0). The scenes or information to be viewed (or listened to) can be selected interactively with the TV monitor by looking at the menu shown on the TV monitor.

## Subtitles

This is the appearance of the dialogue at the bottom of the screen which are prerecorded on some DVD discs.

## Time number

This indicates the play time which has elapsed from the start of a disc or a title. It can be used to find a specific scene quickly. (It may not work with some discs.)

## Title number

These numbers are recorded on DVD discs. When a disc contains two or more movies, these movies are numbered as title 1, title 2, etc.

## Track number

These numbers are assigned to the tracks which are recorded on Video CDs and CDs. They enable specific tracks to be located quickly.

## Video CD

This contains recordings of pictures and sound whose quality is on a par with that of videotape. This player also supports Video CDs with playback control (version 2.0).

# Control reference guide

## Player

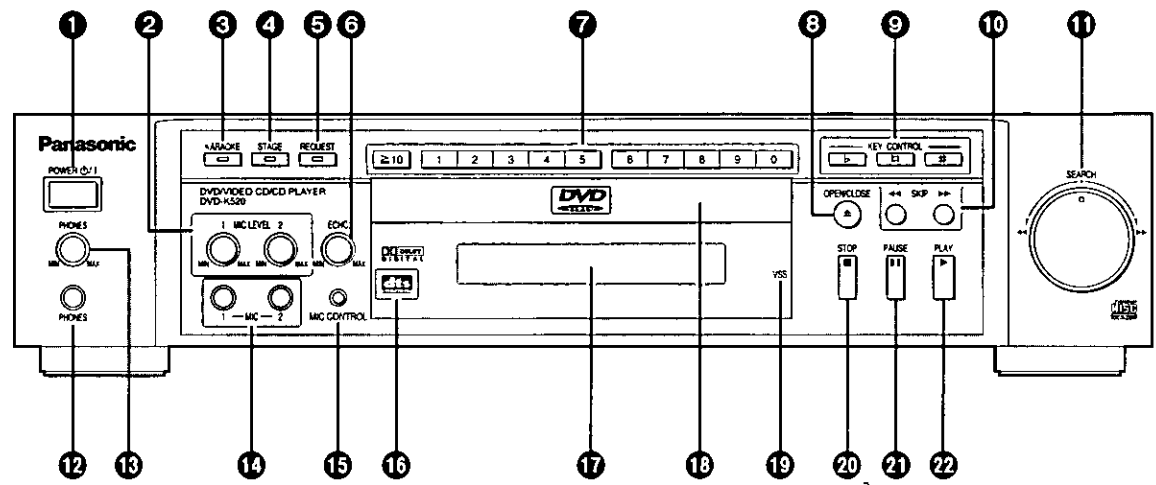

	Page		Page
1 POWER button (⏻/⏿) .....	20, 26	9 KEY CONTROL buttons (⏪, ⏩, #) .....	21
2 MIC LEVEL controls (1, 2) .....	21	10 SKIP buttons (⏮, ⏭) .....	28
3 KARAOKE button/indicator .....	20, 26	11 SEARCH dial (⏮, ⏭) .....	29
4 STAGE button/indicator .....	21	12 PHONES jack .....	17
5 REQUEST button/indicator .....	23	13 PHONES level control .....	17
6 ECHO control .....	21	14 MIC jacks (1, 2) .....	17, 20
7 Direct select buttons .....	21, 27	15 MIC CONTROL jack .....	17, 21
•To select a 2-digit number		16 Remote control signal sensor .....	17
Example: To select track 23		17 FL Display .....	9
Press "≧10", "2" and then "3".		18 Disc tray .....	20, 26
8 OPEN/CLOSE button (⏏) .....	20, 26	19 VSS indicator .....	40
		20 STOP button (■) .....	21, 27
		21 PAUSE button (⏸) .....	28
		22 PLAY button (▶) .....	21, 27

Remote control unit

	Page
❶ POWER button (⏻)	20, 26
❷ STOP button (■)	21, 27
❸ SKIP buttons (⏮, ⏭)	28
❹ TITLE button	27, 41
❺ Cursor buttons (▲, ▼, ◀, ▶)/ SELECT button	21, 27
❻ DISPLAY button	30
❼ AUDIO button	38
❽ SUBTITLE button	39
❾ MARKER button	35
❿ PLAY MODE button	36, 37
⓫ REPEAT MODE button	34
⓬ CANCEL button	23, 24, 30, 35, 37, 43
⓭ A-B REPEAT button	35
⓮ ACTION button	42
⓯ GUIDE MELODY button	23
⓰ VOICE button	23
⓱ VOCAL SELECT button	22
⓲ OPEN/CLOSE button (⏏)	20, 26
⓳ PAUSE button (⏸)	28
⓴ PLAY button (▶)	21, 27
⓵ SLOW/SEARCH buttons (⏮, ⏭)	29
⓶ MENU button	27, 29, 41
⓷ RETURN button	27, 30, 42
⓸ ANGLE button	39
⓹ Numeric buttons	21, 27
•To select a 2-digit number	
Example: To select track 23	
Press "≧10", "2" and then "3".	
⓺ VSS (Virtual Surround Sound) button	40
⓻ KARAOKE DISP button	24
⓼ KEY CONTROL buttons (⏪, ⏩, #)	21
⓽ REQUEST button	23
⓿ ONE TOUCH button	23

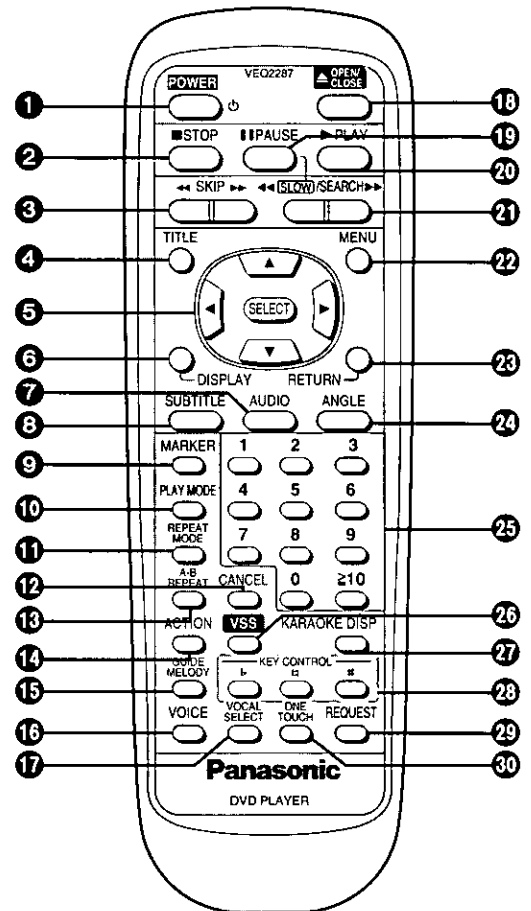



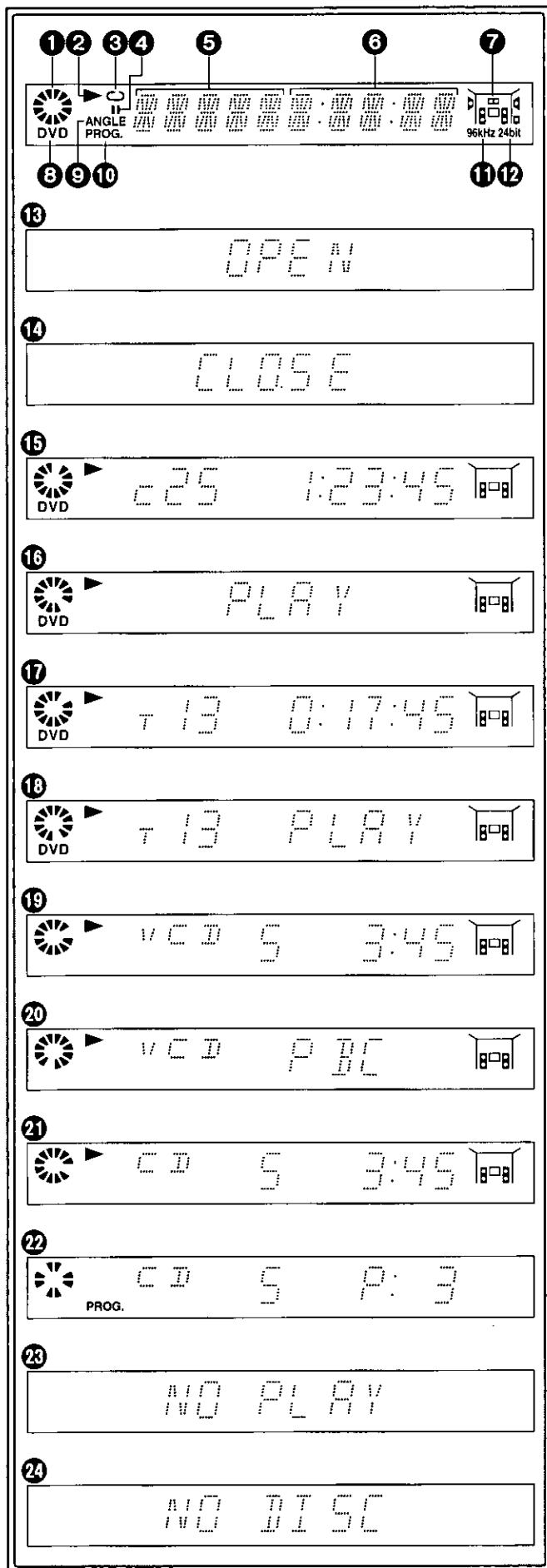

## Front panel FL display

- 1**  Rotates during play.  
Rotates fast clockwise or counterclockwise during rapid advance (reverse). (See page 29.)  
Rotates slowly clockwise or counterclockwise during slow-motion play.  
[DVD/Video CD] (See page 29.)



Illuminates in the stop mode.

- 2** Illuminates during playback.  
Flashes when the RESUME function is ON.  
(See page 27.)
- 3** Illuminates during repeat play. (See page 34.)
- 4** Illuminates in the still picture (pause) mode.  
(See page 28.)
- 5** Indicates the title/chapter number. [DVD]  
Indicates the track number. [Video CD/CD]
- 6** Indicates the elapsed playing time from the start of the title/track during play.
- 7** Indicates the audio channel information recorded in the disc being played back (e.g. 2ch or 5.1ch).

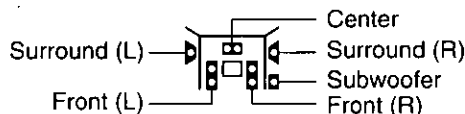

- 8** Illuminates when a DVD is loaded.
- 9** Illuminates when it is possible to switch the angle.  
[DVD] (See page 39.)
- 10** Illuminates during program play. [Video CD/CD]  
(See page 36.)
- 11** Illuminates when Linear PCM of 96 kHz sampling is being played.
- 12** Illuminates when Linear PCM of 24 bit is being played.
- 13** Illuminates when the disc tray is open.
- 14** Illuminates when the disc tray is being closed (retracted).
- 15** Illuminates during play of a DVD.
- 16** Illuminates during play of an interactive DVD.\*
- 17** Illuminates during play of a Karaoke DVD.
- 18** Illuminates during play of an interactive Karaoke DVD.\*
- 19** Illuminates during play of a Video CD.
- 20** Illuminates during play of a Video CD with playback control.
- 21** Illuminates during play of a CD.
- 22** Illuminates when the track number is selected to be stored in the memory (program play). [Video CD/CD]  
(See page 37.)
- 23** Illuminates when playback is impossible.
- DVD for which playback is prohibited by the initial settings "2 Ratings". (See page 44.)
  - DVD with Region No. other than "1" or "ALL".  
(See page 4.)
  - Disc of PAL system
- 24** Illuminates when no disc is loaded.

\*An interactive DVD is DVD software which includes multiple angles, multiple plot endings, etc.

# Basic connection

- Ensure that this player and other equipment to be connected are set to the standby mode or off, and disconnect the AC cords, before commencing connection.
- Do not block ventilation holes of any of the equipment and arrange them so that air can circulate freely.
- Read through the instructions before connecting other equipment.
- Ensure that you observe the color coding when connecting audio and video cables.

Refer to the following table for details on what models can be connected to this player, and what cables are required.

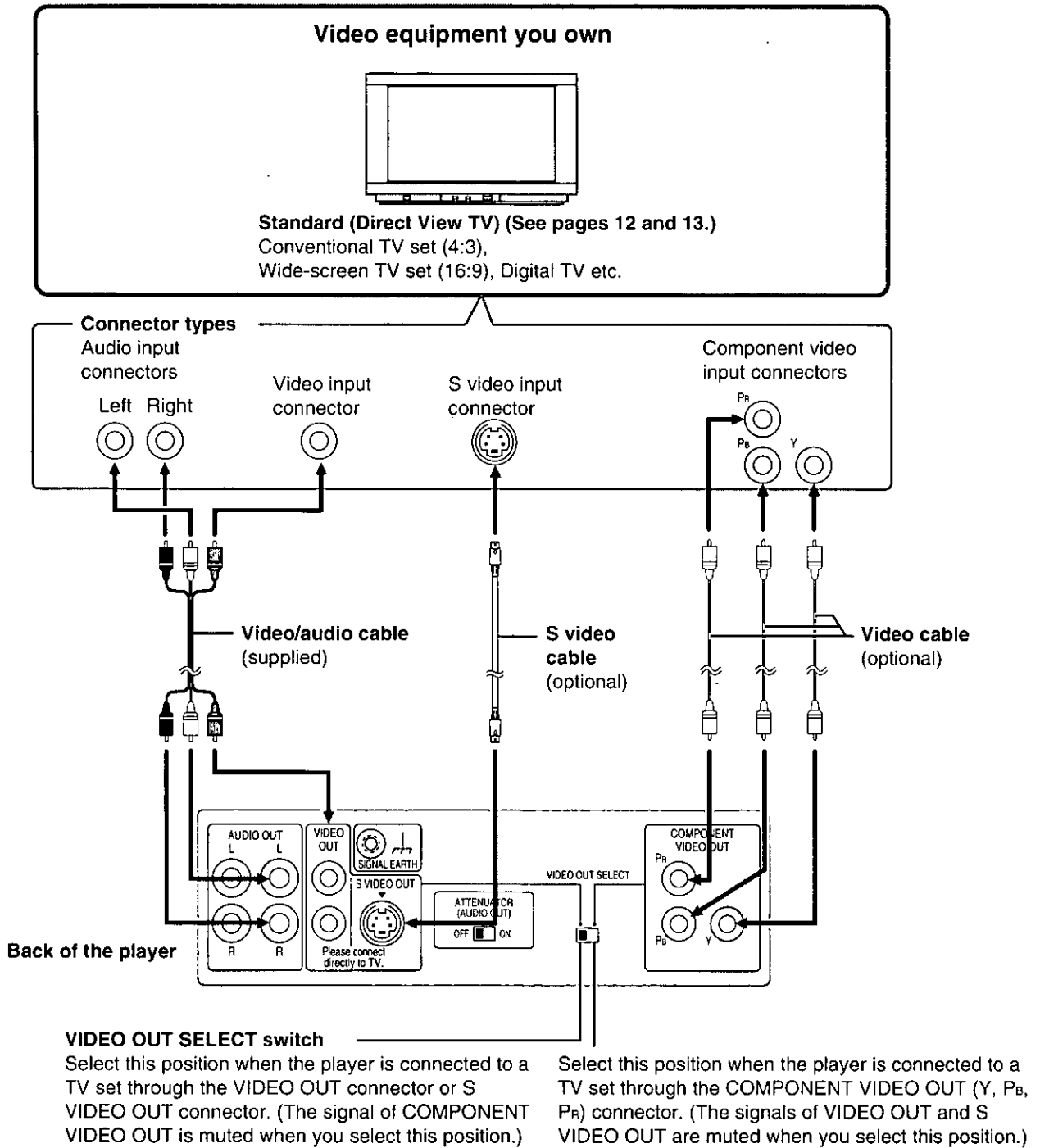

DVD/Video CD/  
CD player

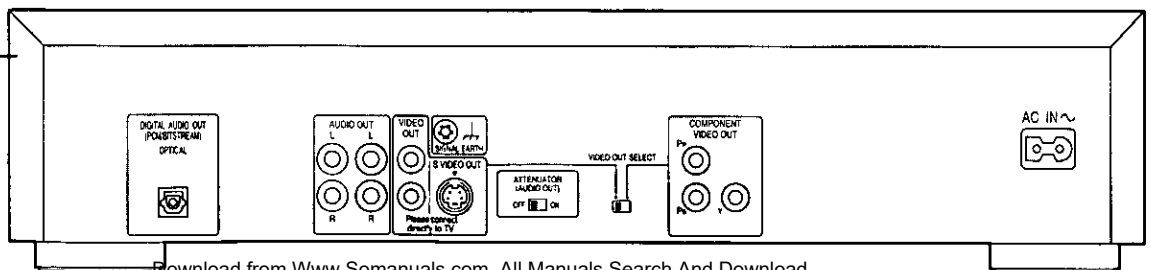

■ Optional audio connection

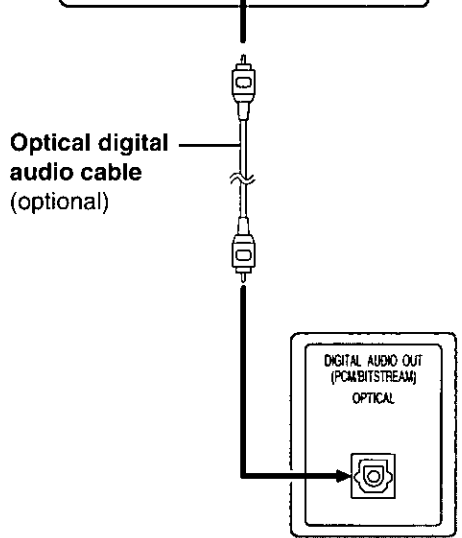
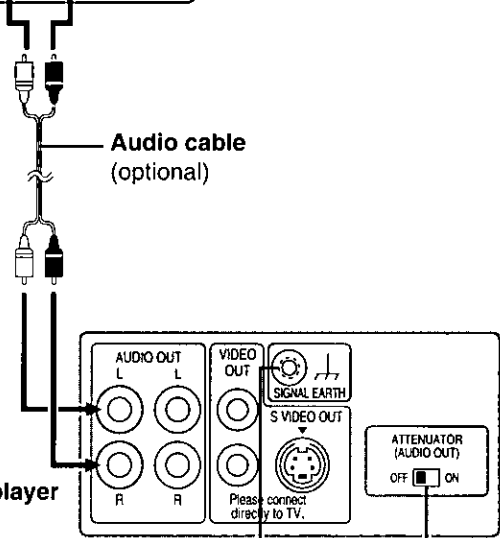
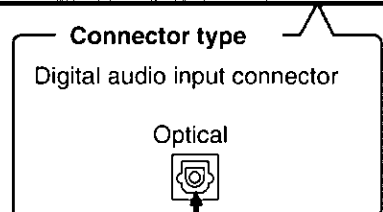
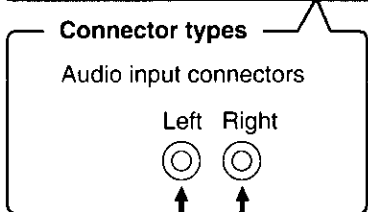
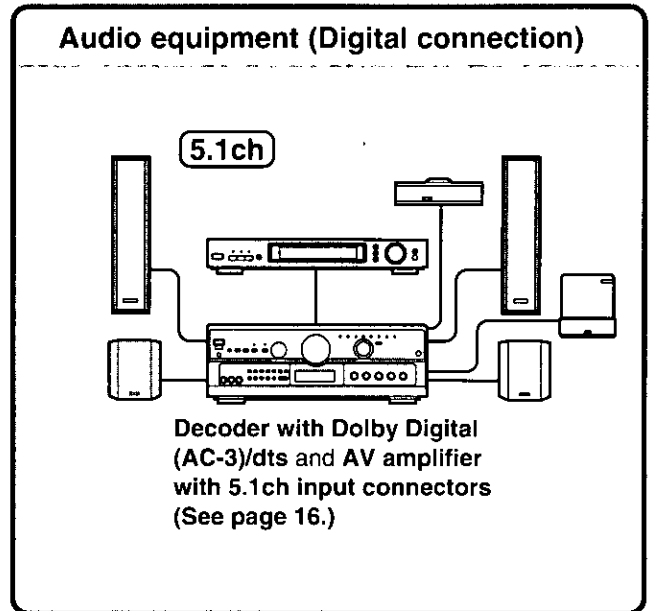
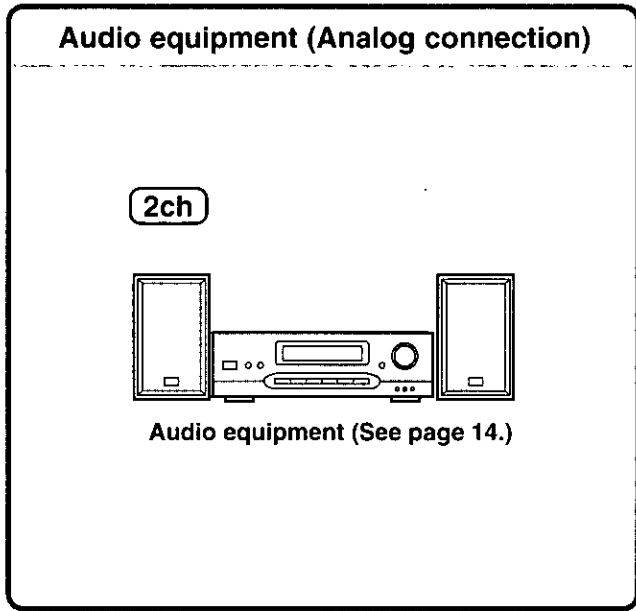

**Signal ground terminal**  
Connect the signal ground terminal to ground to minimize distortion of sound from the microphone during Karaoke.

**Attenuator switch**  
When enjoying Karaoke using the speaker(s) of the TV set, set the attenuator switch to ON. (See page 19.)

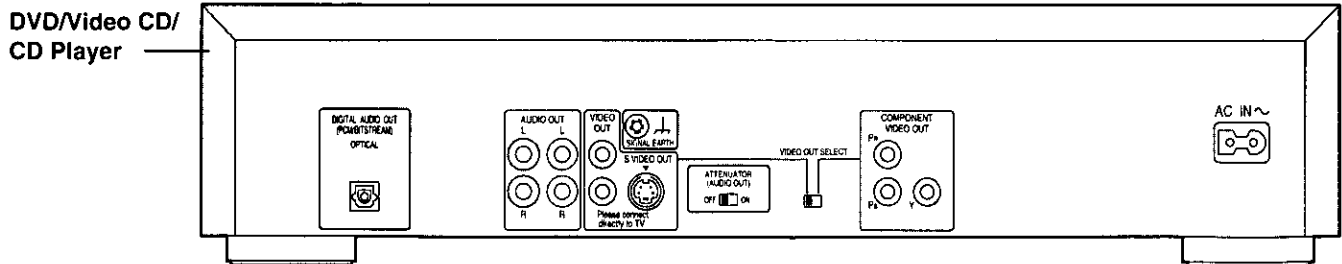

## Basic connection

### Notes:

- During DVD play, the TV volume may be at a lower level than during TV broadcasts, etc. If this is the case, adjust the volume to the desired level.
- Select the appropriate screen type at the initial setting "6 TV Aspect" according to your TV set (4:3/16:9). (See page 47.)

### Connect Your DVD/Video CD/CD Player Directly To Your TV Set.

If the DVD/Video CD/CD player is connected to the TV through a video cassette recorder, the picture may not be played back normally with some DVDs. So we strongly recommend you not to connect the DVD/Video CD/CD player to your video cassette recorder when setting up your home entertainment system.

## Connecting to a stereo TV set

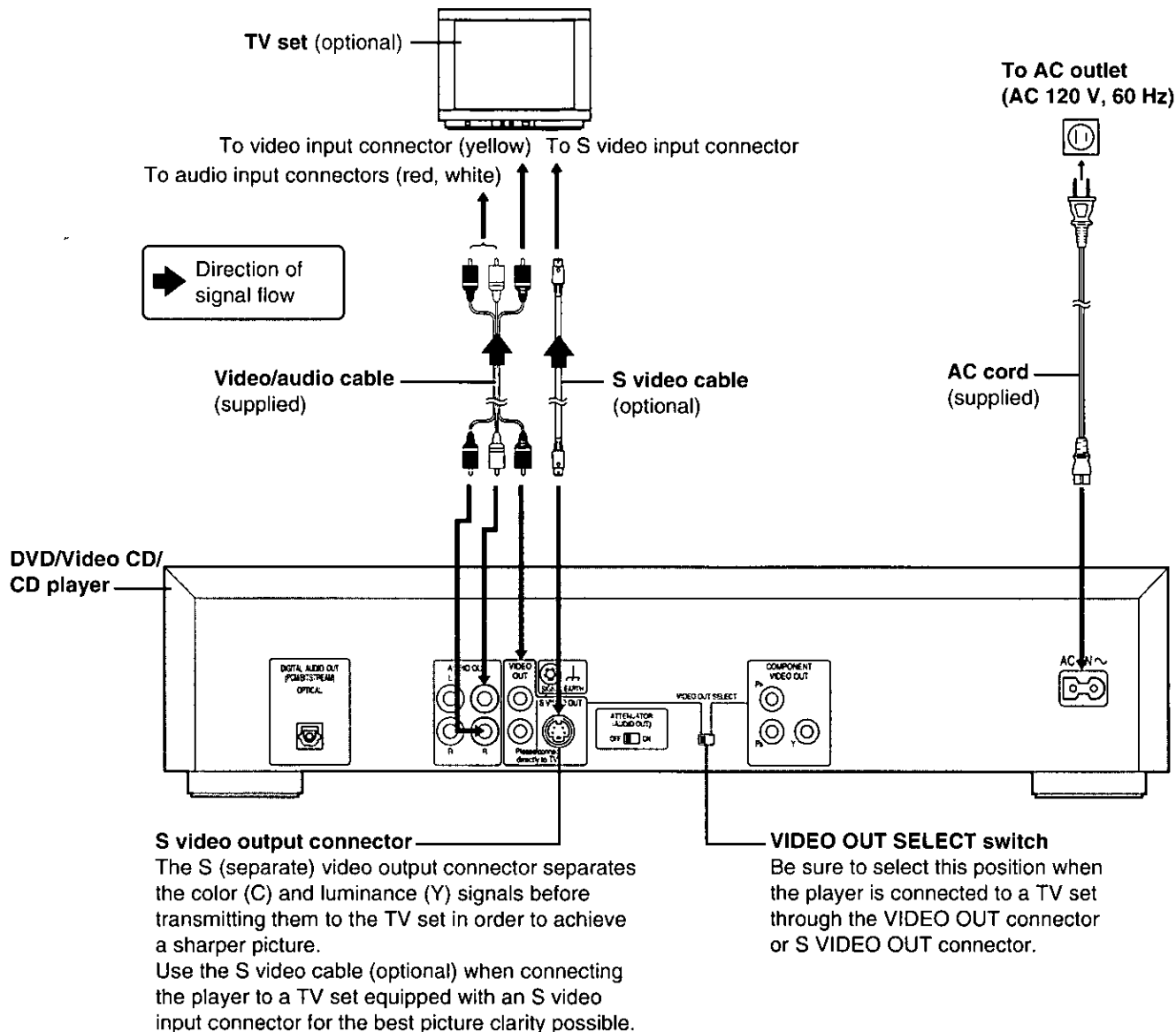

**Do not place the player on amplifiers or other equipment which may become hot.**

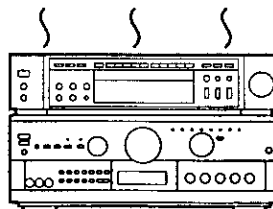

### Connecting to a monaural TV set

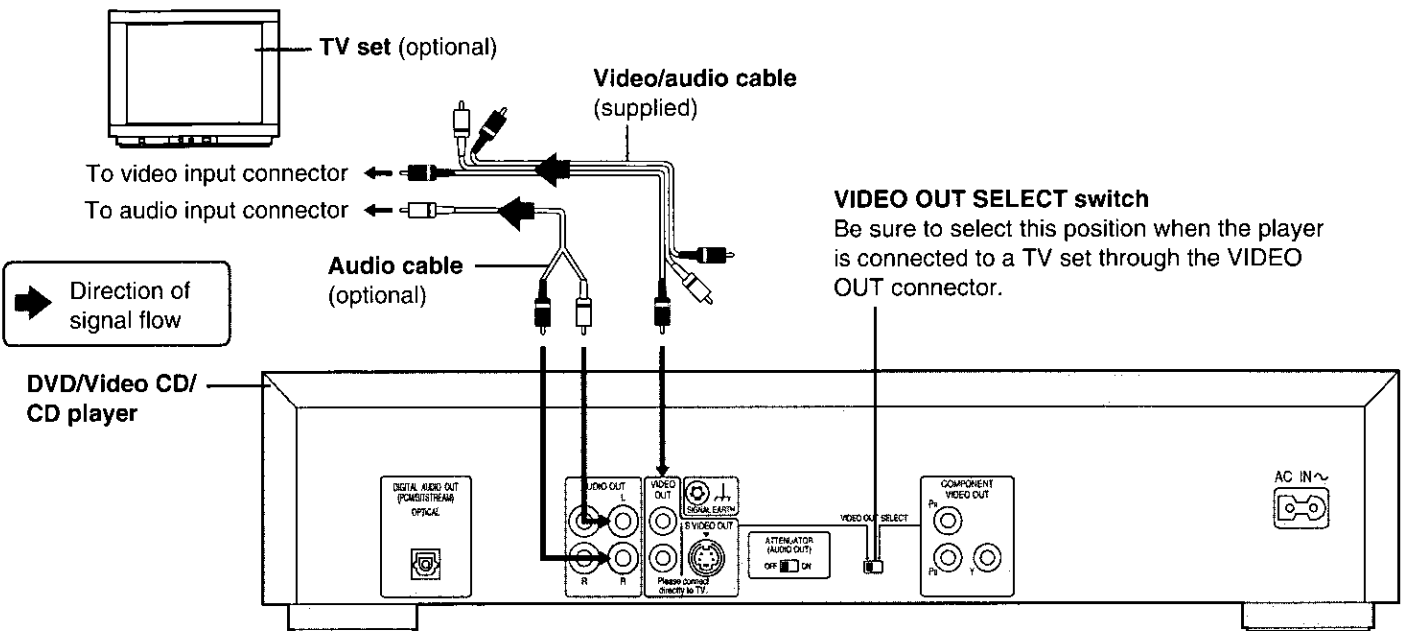

### Connecting to a TV set or monitor with component video input connectors

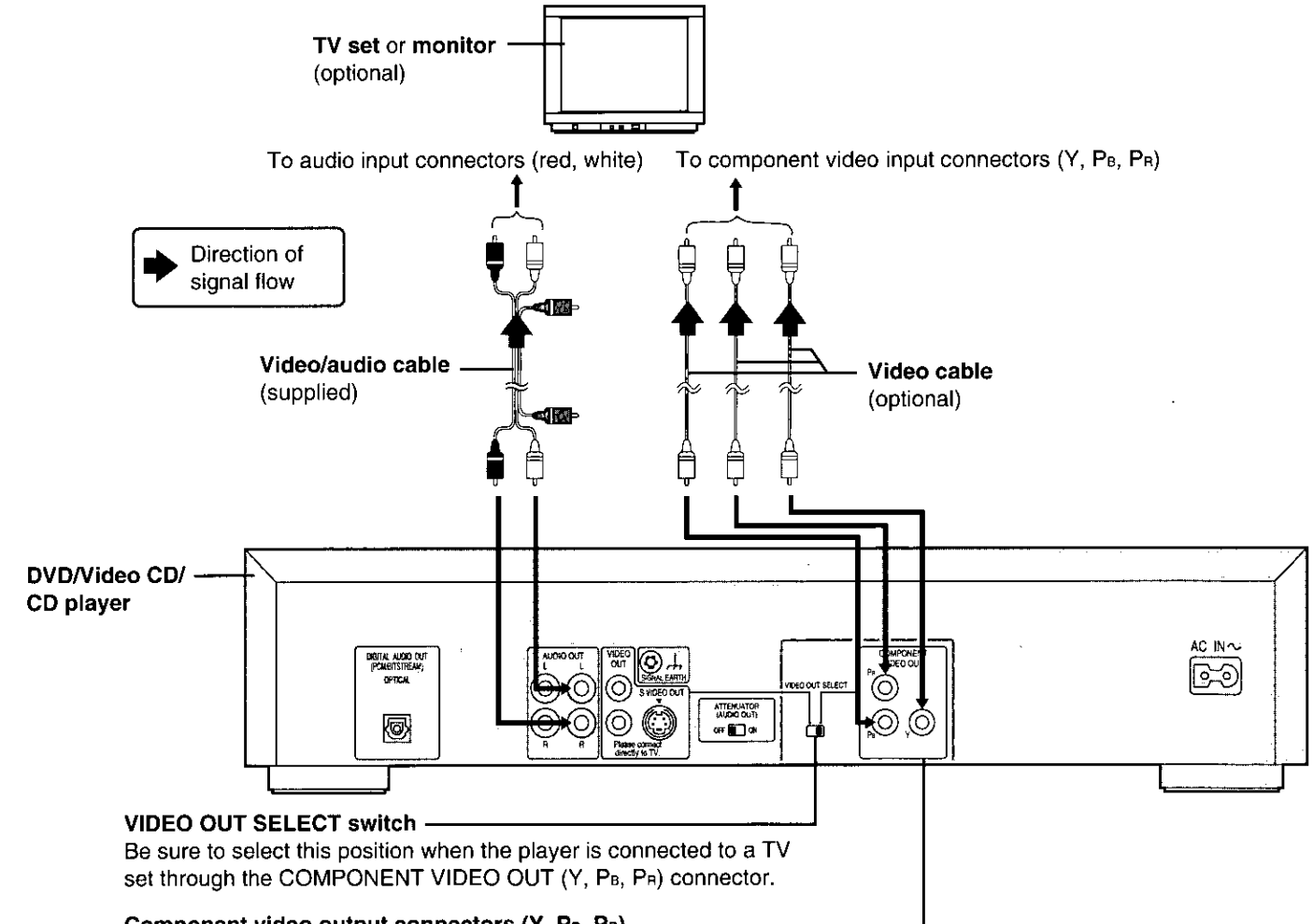

# Optional audio connections

## Connecting to audio equipment

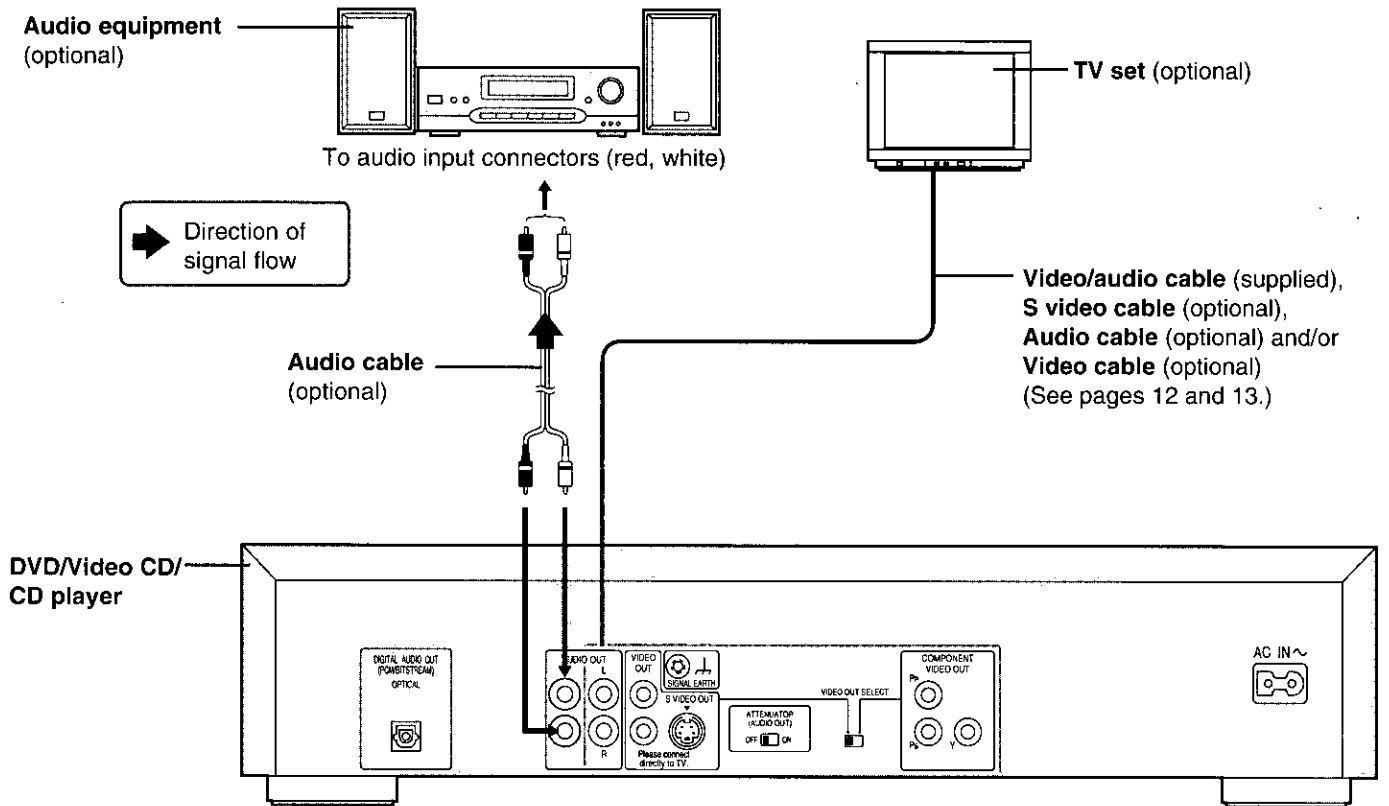

## Enjoying digital audio output from the digital audio output connector

### Notes when connecting the optical digital audio cable (optional)

- Remove the dust protection cap from the optical digital audio output connector and connect the cable firmly so that the configurations of both the cable and the connector match.
- Keep the dust protection cap and, to protect against dust, always reattach the cap when not using the connector.
- Sound from the microphone will not be output from the digital audio output connector.

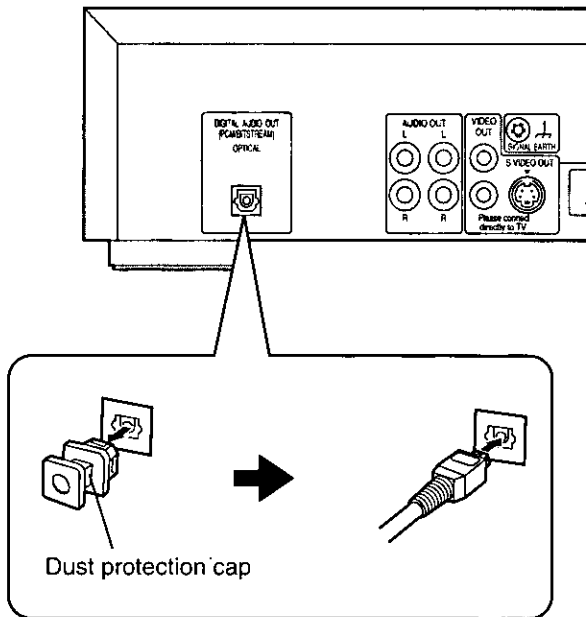

### Note:

- Some dts decoders which do not support DVD-dts interface may not work properly with the DVD/Video CD/CD player.

### For your reference:

- Dolby Digital (AC-3) is a digital sound compression technique developed by the Dolby Laboratories, Inc. Supporting 5.1-channel surround sound, as well as stereo (2-channel) sound, this technique enables a large quantity of sound data to be efficiently recorded on a disc.
- Linear PCM is a signal recording format used in a CD. While a CD is recorded in 44.1 kHz/16 bit, a DVD is recorded in 48 kHz/16 bit up to 96 kHz/24 bit.
- If you have a Dolby Pro Logic Surround decoder, you will obtain the full benefit of Pro Logic from the same DVD movies that provide full 5.1-channel Dolby Digital soundtracks, as well as from titles with the Dolby Surround mark.

### Caution for the optical digital audio output connector:

- When connecting an amplifier (with an optical digital input connector) which does not contain the Dolby Digital (AC-3) or dts decoder, be sure to select "PCM" at "2 Dolby Digital" and "Off" at "3 dts" of the initial setting "7 Digital Audio Output". (See page 48.)
- Otherwise any attempt to play DVDs may cause such a high level of noise that it may be harmful to your ears and damage your speakers.
- Video CDs and CDs can be played as they would normally be played.

Manufactured under license from Dolby Laboratories. "Dolby", "AC-3", "Pro Logic" and the double-D symbol are trademarks of Dolby Laboratories. Confidential Unpublished Works. © 1992–1997 Dolby Laboratories, Inc. All rights reserved.

### Concerning the audio output from the player's optical digital audio output connector

Disc	Sound recording format	Optical digital audio output from connector
DVD	Dolby Digital (AC-3)	Dolby Digital bitstream (1–5.1ch) or PCM (2ch) (48 kHz/16 bit)*1 *2
	Linear PCM (48/96 kHz 16/20/24 bit)	Linear PCM (2ch) (48 kHz sampling/16 bit only) or no output*1
	dts	dts bitstream (1–5.1ch) or no output*1
Video CD	MPEG 1	PCM (44.1 kHz sampling)*2
CD	Linear PCM	Linear PCM (44.1 kHz sampling)

\*1The type of audio output from the connector can be selected by "7 Digital Audio Output" of the initial settings. (See page 48.)

\*2Compressed sound converted to PCM will be output.

## Optional audio connections

### Connecting to a decoder with Dolby Digital (AC-3) or dts (digital theater systems) processing

When DVDs recorded in Dolby Digital or dts are played, Dolby Digital bitstream or dts bitstream is output from the player's OPTICAL digital audio output connector. When the player is connected to a Dolby Digital decoder or dts decoder, you can enjoy theater-quality audio in your home. [An optical digital audio cable (optional) is required when an optional Dolby Digital decoder or dts decoder is used.]

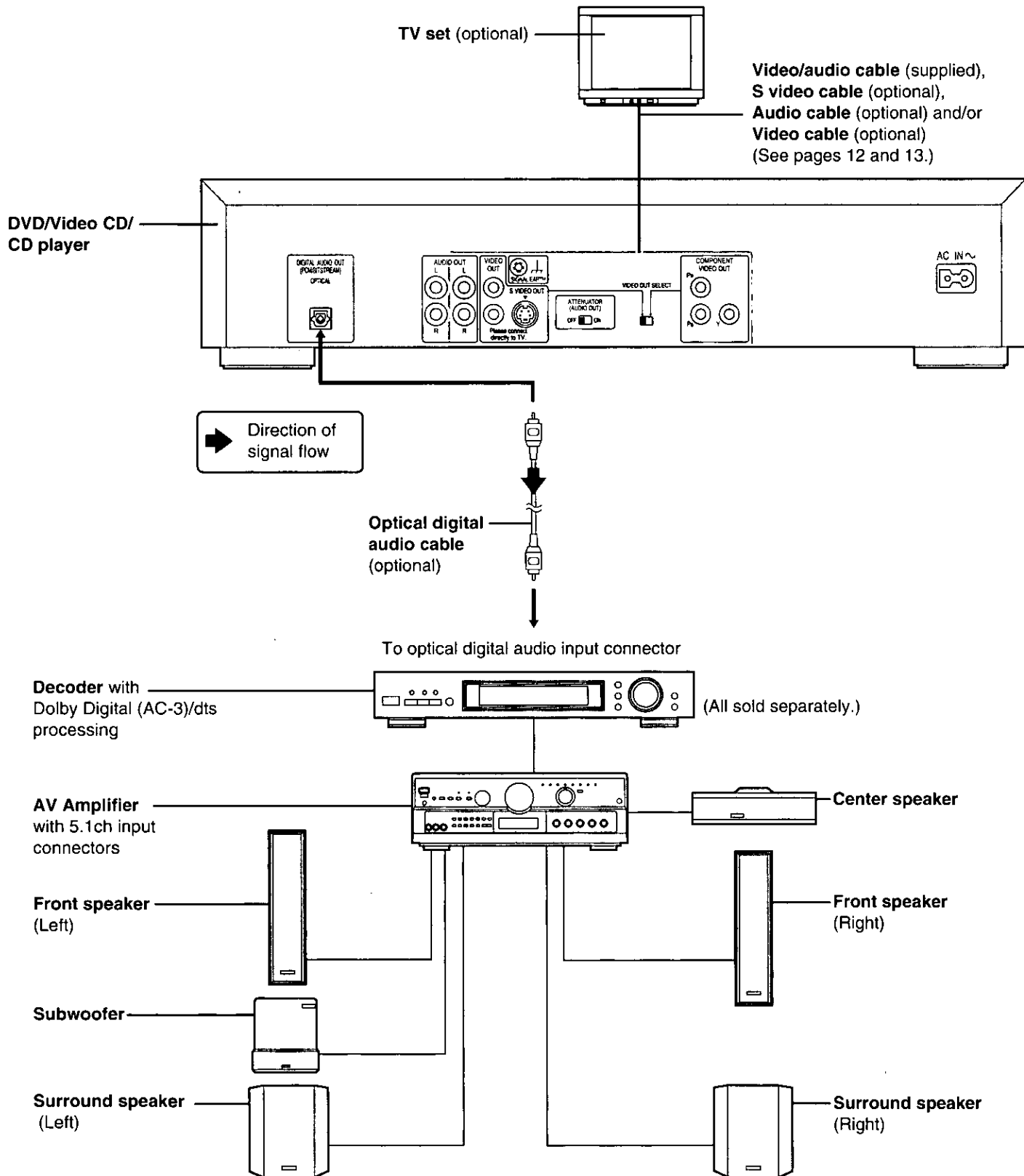

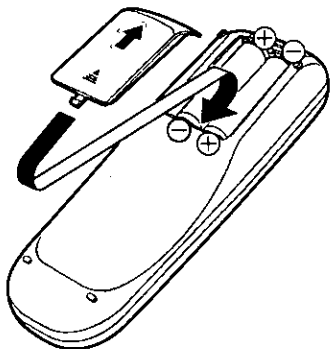
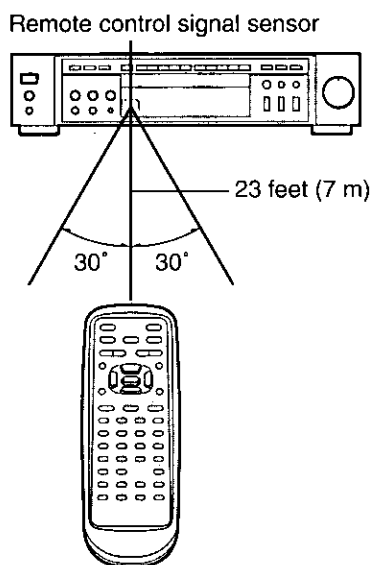
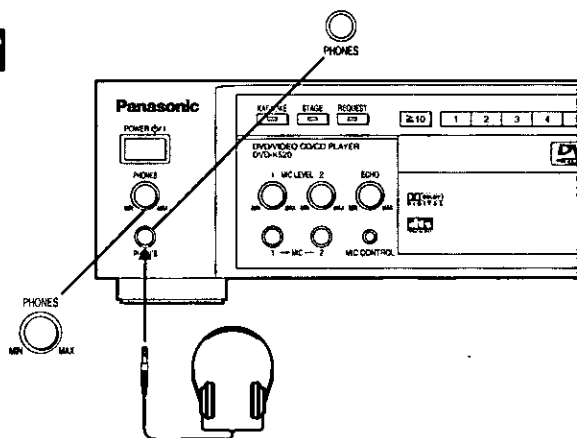
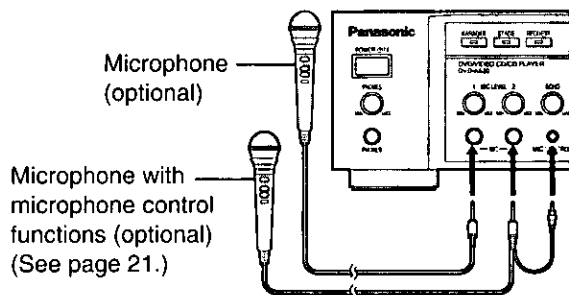

**A****B****C****D**

## Remote control unit preparations

### Battery installation

Insert the batteries while observing the correct (+) and (-) polarities as illustrated at left.

### Service life of batteries

- The batteries normally last for about one year although this depends on how often, and for what operations, the remote control unit is used.
- If the remote control unit fails to work, even when it is operated near the player, replace the batteries.
- Use size "AA" batteries.

### Notes:

- Do not use rechargeable (Ni-Cd) batteries.
- Do not attempt to recharge, short-circuit, disassemble, heat or throw the batteries into a fire.
- Do not drop, step on or otherwise impact the remote control unit. This may damage the parts or lead to malfunction.
- Do not mix old and new batteries.
- If the remote control unit is not going to be used for a long time, remove the batteries. Otherwise, electrolyte may leak which may lead, not only to malfunction but also, to burns if contact is made with the electrolyte.
- Wipe away any electrolyte leaking inside the remote control unit, and install new batteries.
- If any electrolyte should come into contact with parts of your body, wash it off thoroughly with water.

### Remote control operation range

Point the remote control from no more than about 23 feet (7 m) from the remote control sensor and within about 60° of the front of the player.

- The operating distance may vary according to the brightness of the room.

### Notes:

- Do not point bright lights at the remote control sensor.
- Do not place objects between the remote control unit and the remote control sensor.
- Do not use this remote control unit while simultaneously operating the remote control unit of any other equipment.

## Connecting headphones

### 1 Connect the headphones.

- Headphones with a 1/4" (6.3 mm) stereo plug can be connected.

### 2 Adjust the volume.

### Caution:

- Avoid listening to sound at levels which may be harmful to your ears.

## Connecting microphone(s)

Connect the microphone(s) (optional) to the MIC jack(s).

- Microphones with a 1/4" (6.3 mm) plug can be connected.

# Enjoying Karaoke

- This player supports the following discs for enjoying Karaoke.
- It is recommended to connect the audio equipment when enjoying Karaoke. (See page 14.)

## ■ DVD Karaoke discs (5ch)

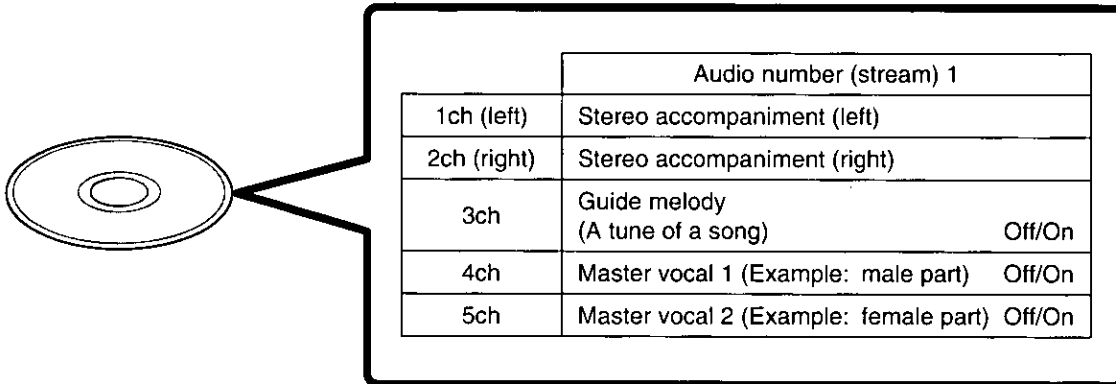

	Audio number (stream) 1	
1ch (left)	Stereo accompaniment (left)	
2ch (right)	Stereo accompaniment (right)	
3ch	Guide melody (A tune of a song)	Off/On
4ch	Master vocal 1 (Example: male part)	Off/On
5ch	Master vocal 2 (Example: female part)	Off/On

- The contents may differ depending on the disc.
- Select the appropriate channel by using the VOCAL SELECT button to enjoy Karaoke. (See page 22.)

## ■ DVD Karaoke discs (2ch)

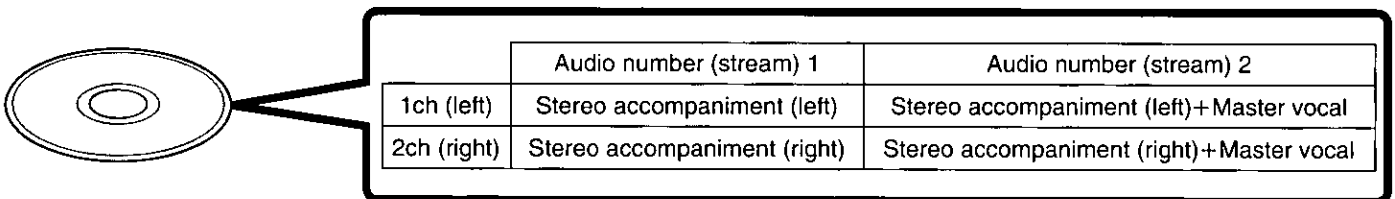

	Audio number (stream) 1	Audio number (stream) 2
1ch (left)	Stereo accompaniment (left)	Stereo accompaniment (left)+ Master vocal
2ch (right)	Stereo accompaniment (right)	Stereo accompaniment (right)+ Master vocal

- The contents may differ depending on the disc.
- Select the appropriate audio number (stream) by using the AUDIO button to enjoy Karaoke. (See "Changing audio soundtrack language" on page 38.)

## ■ Multi-audio Video CDs/CDs (2ch)

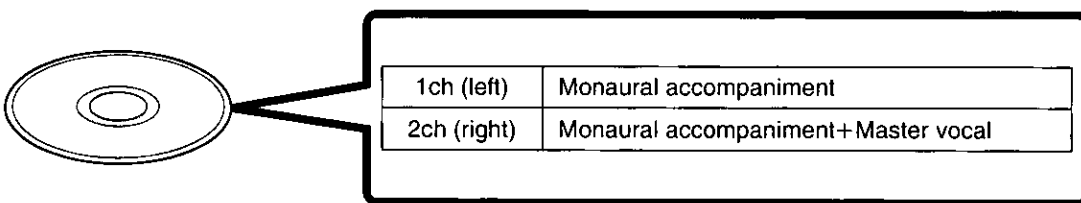

1ch (left)	Monaural accompaniment
2ch (right)	Monaural accompaniment+ Master vocal

- Different sounds are recorded in the left and right channels for Multi-audio discs.
- Select the appropriate channel by using the VOCAL SELECT button to enjoy Karaoke. (See page 22.)

## ■ DVD discs other than DVD Karaoke discs, Video CDs/CDs other than Multi-audio Video CDs/CDs



- Press ONE TOUCH button to enjoy Karaoke. (See page 23.)

## ■ Features which can be enjoyed with DVD Karaoke discs

### Virtual Duet function

(See page 22.)

Using a DVD Karaoke 5-channel disc on which two master vocals have been recorded separately, for example, the male part and female part of a duet, this function makes it possible to play each of the master vocals separately. You can practice the parts one at a time or have fun singing duets with the master vocal as your partner.

- The master vocal level can be adjusted.

(See page 25.)

### Guide Melody On/Off function

(See page 23.)

The guide melody which plays the tune of the song has been recorded separately on some DVD Karaoke discs. When using this type of disc, you will find it easier to sing along even with songs that you're not familiar with when you set the function to ON. Alternatively, you can sing to the accompaniment alone like a professional singer when you set the function to OFF.

- The guide melody level can be adjusted.

(See page 25.)

## ■ Features which can be enjoyed with DVDs including DVD Karaoke discs and Video CDs/CDs

### Voice Change function

(See page 23.)

Activating this function turns the master vocal off while you are singing and increases the volume automatically when you stop singing. This function is convenient when practicing a new tune.

### Key Control function

(See page 21.)

When the KEY CONTROL button is pressed, the key of the accompaniment can be changed to match the pitch of your voice.

### One Touch Karaoke function

(See page 23.)

Pressing the ONE TOUCH button decreases the volume of the vocal recorded on non-Karaoke discs.

### Stage Mode

(See page 21.)

In this mode, it is possible to create the kind of sound field effect that would be produced as if you were singing on the stage.

### Bass Boost

(See page 25.)

In this mode, you can give your Karaoke sound an extra dimension of power which emphasizes the bass.

## Preparations

- Confirm that the TV set or the audio equipment (if connected) is properly connected to the player.
- Confirm that the VIDEO OUT SELECT switch on the rear of the player is set to the appropriate position according to the TV set to be connected. (See page 10.)
- Confirm that the power for the TV set or the audio equipment (if connected) is turned on.
- Confirm that the input setting for the TV set or the audio equipment (if connected) is properly selected.  
(Example: Select "VCR 2" on the TV set if this player has been connected to TV input connector [2].)
- Set the attenuator switch to "ON" when enjoying Karaoke through the speaker(s) of the TV set. (To minimize distortion of sound from the microphone.) (See page 11.)

## Enjoying Karaoke

### Before enjoying DVD/Video CD/CD

The On-Screen menu language of your player has been factory preset to English.

If you would like to change the menu language to French or Spanish, please refer to "Selecting language of On-Screen Display menu" on page 45.

In the explanations given below it is assumed that English has been selected as the menu language.

### Basic Karaoke play

- 1 Connect the microphone(s) (optional) to the MIC jack(s). (See page 17.)
- 2 Press POWER to switch on the power.
- 3 Press OPEN/CLOSE to open the disc tray.

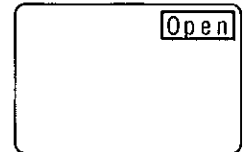

- 4 Place the disc on the disc tray with the label side to be played facing upwards.

Hold the disc without touching either of its surfaces, position it with the label side to be played facing upwards, align it with the guides, and place it in its proper position.

- ① 3" (8 cm) disc
- ② 5" (12 cm) disc

- 5 If the KARAOKE button on the player is dimmed Press KARAOKE to light it up in green.

(Karaoke function is enabled.)

- KARAOKE function such as microphone input or On-Screen Menu Icons for Karaoke is not effective if the KARAOKE button is dimmed.

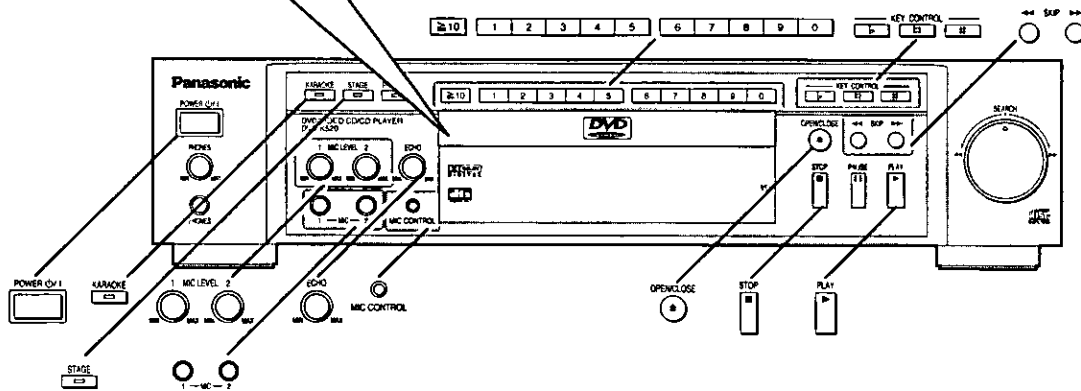
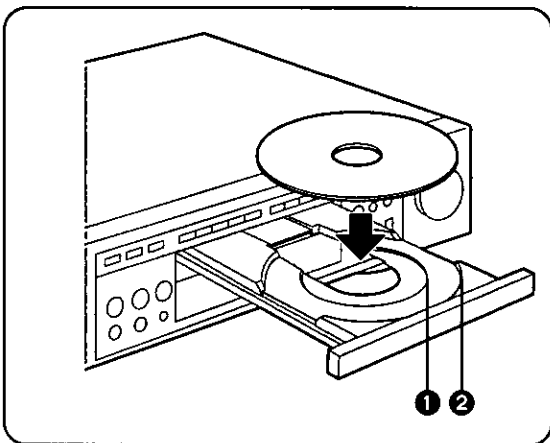
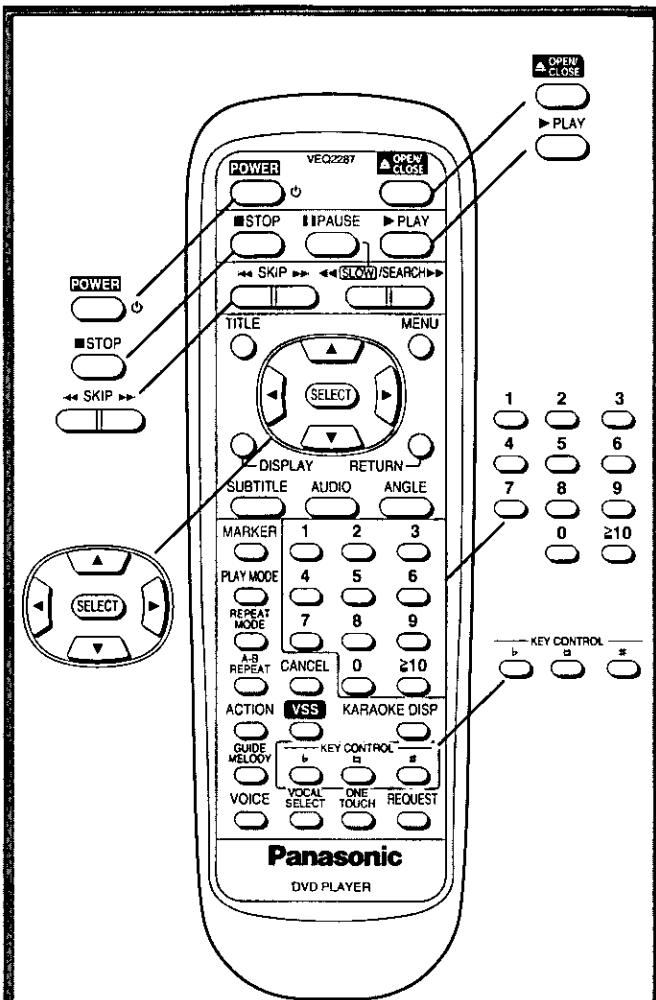

## 6 Press PLAY.

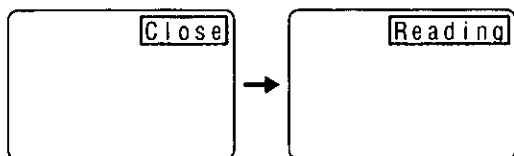

The disc tray is automatically closed and play begins.

- When the disc tray is closed by pressing OPEN/CLOSE, press PLAY to start play.

### •When a menu screen appears on the TV monitor

In the case of a DVD Karaoke disc or a Video CD with playback control, a menu screen appears on the TV monitor. Perform step 7 to start play.

Title 1	Title 6
Title 2	Title 7
Title 3	Title 8
Title 4	Title 9
Title 5	Title 10

(Example)

## 7 Press the cursor buttons (▲, ▼, ◀, ▶) and press SELECT, or press the numeric buttons (direct select buttons), to select the preferred title/track.

- The cursor buttons (▲, ▼, ◀, ▶) are not effective for selecting items for Video CDs.

- To select a 2-digit number  
Example : To select track 10  
Press "≥10", "1" and then "0".

Title 1	Title 6
Title 2	Title 7
Title 3	Title 8
Title 4	Title 9
Title 5	Title 10

(Example)

Play of the selected title/track now begins.

### When the menu continues onto another screen

After step 6, press the cursor button (▶) or press SKIP (▶▶).

- To return to the previous menu screen  
Press the cursor button (◀) or press SKIP (◀◀).
- Due to the design of some software titles, the cursor buttons (◀, ▶) or SKIP (◀◀, ▶▶) may not always work. For operation, refer also to the jacket of the disc concerned.

### When playback of the title/track selected is finished

- The menu screen reappears.  
It is recommended to program title/track(s) to be played back using the Karaoke Request function. (See page 23.)
- When the player is not in use, remove the disc and press POWER to set the player to the standby mode.  
The player is automatically set to the standby mode after 30 minutes or so have elapsed in the stop mode.  
(Auto power-off function)

### What is playback control?

If a Video CD has "playback control" written on its disc or jacket, it means that particular scenes or information can be selected for viewing interactively with the TV monitor using the menu screen.

### Notes:

- If you hear strange noises (squealing or howling) while using the Karaoke feature, move the microphone away from the speakers. Turning down the microphone volume or the speaker volume is also effective.
- The disc continues to rotate while the menu is displayed even after the player has finished playing a particular item. When no further selections are to be played, be sure to press STOP to clear the menu display.
- If the disc is placed in upside down (and it is a single sided disc), the FL display will indicate "NO PLAY".

### For your reference:

- To adjust the voice volume from the microphone, rotate the MIC LEVEL control(s).
- To adjust the echo level, rotate the ECHO control.
- When  appears on the TV monitor while a button is being operated, it means that the corresponding operation is prohibited by the player or the disc.

## Stopping play

Press STOP during play.

### For your reference:

- The player records the point where STOP was pressed during play (RESUME function). Press PLAY again while "▶" flashes, and play will resume from this point. (See page 27.)

## Reproducing the kind of sound field effect as if singing on the stage [Stage Mode]

Press STAGE during play.

- Each time this button is pressed, "OFF" and "1" switch.

## Changing the key of a song [Key Control]

Press KEY CONTROL during play.

The On-Screen Menu Icons for Karaoke are displayed.



- To lower a half tone  
Press ♭.
- To return to the original key  
Press □.
- To raise a half tone  
Press #.
- The key changes up to 6 steps (each for "♭" and "#").

### Note:

- The MIC CONTROL jack is for connecting a microphone (optional) with microphone control functions such as Key Control; however, some microphones may not work correctly. (See page 17.)

## Enjoying Karaoke

### Enjoying Karaoke using DVD Karaoke discs

Press **VOCAL SELECT** during play.

The On-Screen Menu Icons for Karaoke are displayed.



**Example:** The "ON" is selected.

- Each time this button is pressed, the audio channel changes depending on the disc.

DVD Karaoke disc (Solo)	---	Vocal is OFF.
	ON	Vocal is ON.
DVD Karaoke disc (Duet)	---	Vocal is OFF.
	1+2	Vocals 1 and 2 are ON.
	V1	Vocal 1 only is ON.
	V2	Vocal 2 only is ON.

### Virtual Duet function

[DVD Karaoke discs (Duet) only]

If you want to enjoy Karaoke with a female vocal (Vocal 2), for example, select "V2". (Refer to the jacket of the disc concerned and so on.)

### Enjoying Karaoke using Multi-audio Video CDs/CDs

Press **VOCAL SELECT** during play.

The On-Screen Menu Icons for Karaoke are displayed.



**Example:** The "L" is selected.

- Each time this button is pressed, the audio channel changes.

LR	Left channel sound is output from the speaker (L) and right channel sound is output from the speaker (R).
L	Left channel sound only is output.
R	Right channel sound only is output.
L+R	Left channel sound and right channel sound are output from both speakers (L/R).

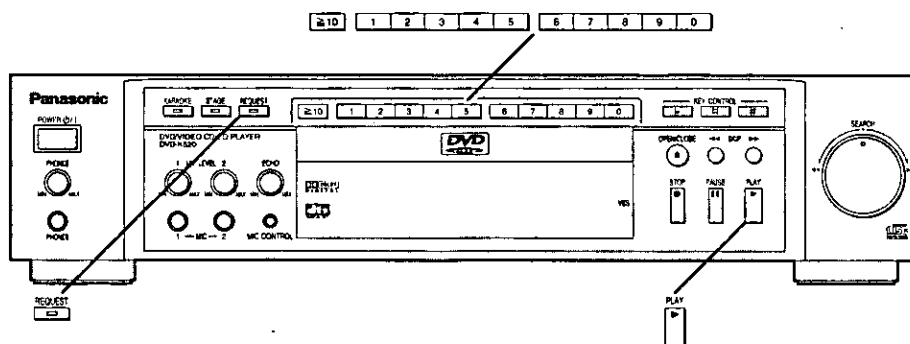
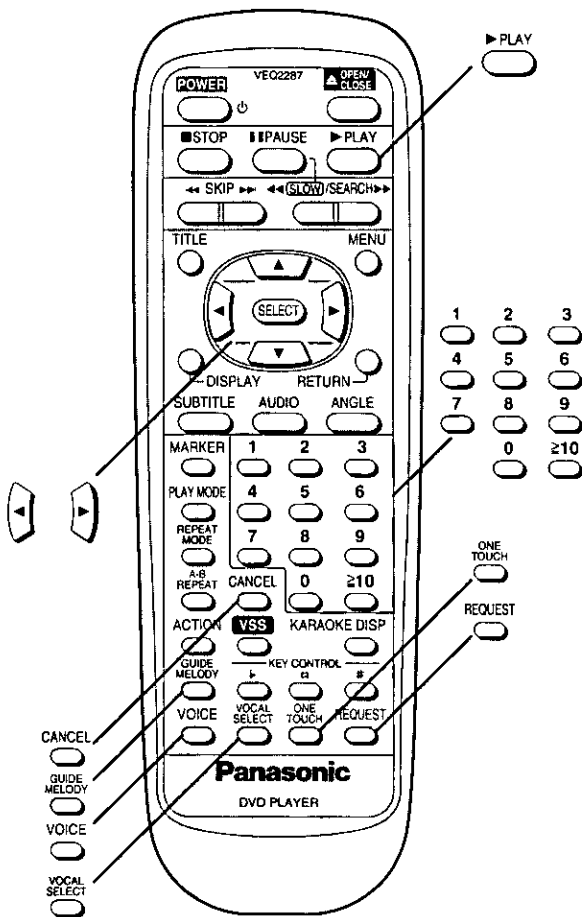

## Enjoying Karaoke using non-Karaoke discs [One Touch Karaoke]

### Press ONE TOUCH during play.

The On-Screen Menu Icons for Karaoke are displayed.



Example: The " " is selected.

- Each time this button is pressed, " " and " " switch.
- When " " is selected, the vocal volume is reduced like a Karaoke software.

#### Notes:

- Depending on the type of prerecorded songs, vocal volume cannot be reduced.
- A mono-recorded disc cannot be used.

## Enjoying Karaoke only with the accompaniment [Guide Melody] [DVD Karaoke discs]

### Press GUIDE MELODY during play.

The On-Screen Menu Icons for Karaoke are displayed.



- Each time this button is pressed, the item changes as follows.
  - 1: Guide melody is ON (Normal volume).
  - 2: Guide melody is ON (Louder volume).
  - OFF: Guide melody is OFF.
- When "1" or "2" is selected, the guide melody recorded in the DVD Karaoke discs, a tune of the song, is played back so as to make it easier to sing an unfamiliar song.
- When "OFF" is selected, the guide melody is turned off and you can sing to the accompaniment alone like a professional singer.
- Some DVD Karaoke discs do not include a guide melody.

## Turning off the master vocal while you are singing [Voice Change]

### Press VOICE during play.

The On-Screen Menu Icons for Karaoke are displayed.



- Each time this button is pressed, "ON" and "OFF" switch.
- When "ON" is selected, the master vocal will be turned off while you are singing. When you stop singing, the volume will be increased automatically, but when you start singing again, the master vocal will be turned off again. This function is convenient when practicing a new tune.

## Karaoke request play

### 1 Press REQUEST during play or in the stop mode.

The Karaoke request screen is displayed.



- When REQUEST is pressed during play, the title/track being played is programmed.

### 2 Press the numeric buttons (direct select buttons) to enter the desired song(s).



- Select the title number for DVDs or the track number for Video CDs/CDs. (Refer to the jacket of the disc concerned for the title/track numbers.)
- Up to 8 titles/tracks can be programmed.
- To select a 2-digit number, use the  $\geq 10$  button. For example, press " $\geq 10$ ", "1" and then "5" to select "15".

### 3 If REQUEST is pressed in the stop mode Press PLAY.

Play of the selection now begins.

#### To clear the Karaoke request screen

Press REQUEST.

#### To clear the program

Press the cursor buttons (◀, ▶) to select the program to be cleared and press CANCEL.

#### To return to normal play

Press CANCEL to clear all the programs while the Karaoke request screen is displayed.

#### Notes:

- Karaoke request play does not work while the menu screen is displayed.
- When any title/track is programmed, the TITLE or MENU does not work.

# Enjoying Karaoke using On-Screen Menu Icons for Karaoke

## 1 Press KARAOKE DISP during play.

The On-Screen Menu Icons for Karaoke are displayed.

- Each time this button is pressed, the display changes.
- The On-Screen Menu Icons for Karaoke change depending on discs.

### On-Screen Menu Icons for DVD Karaoke discs

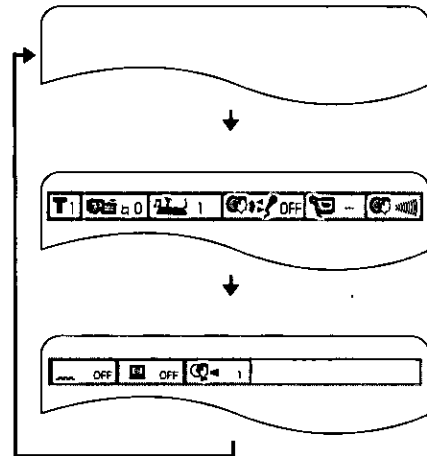

## 2 Press the cursor buttons (◀, ▶) to select the preferred item.

- The currently selected item is indicated by the yellow frame on the On-Screen Menu Icons for Karaoke.

## 3 Press the cursor buttons (▲, ▼) to select the preferred setting.

### Note:

- Pressing RETURN or CANCEL also clears the On-Screen Menu Icons for Karaoke.

### For your reference:

- Depending on the type of DVD software and a TV with automatic picture zoom function enabled, the On-Screen Menu Icons for Karaoke may not be displayed or only partially displayed on the TV monitor.

In this case, change the position of the On-Screen Menu Icons for Karaoke in "4 On-Screen Messages" of the initial settings. (See page 46.)

- The color (blue, violet or green) of the On-Screen Menu Icons for Karaoke can be changed. (See page 46.)

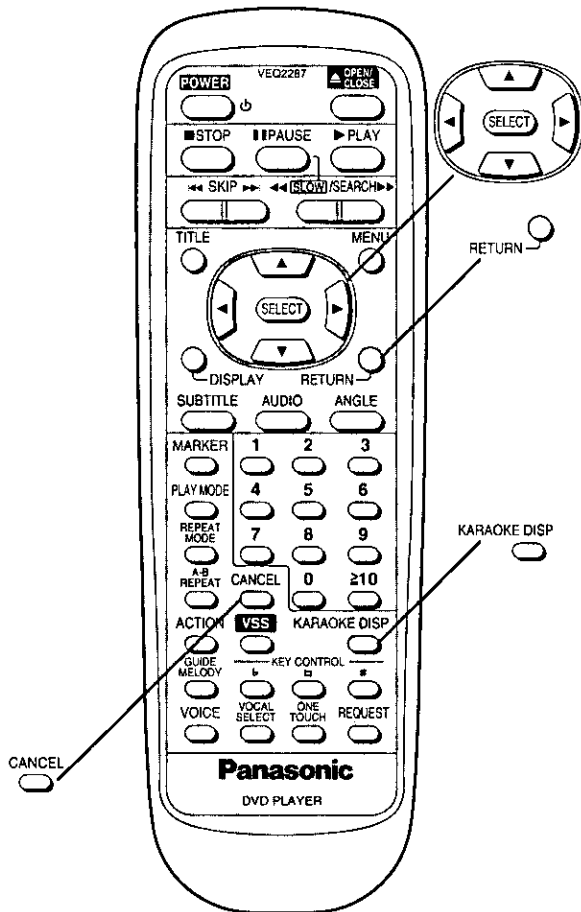



<b>Title No. (DVD) Track No. (Video CD/CD)</b>	Change the No. by using the cursor buttons (▲, ▼) or the numeric buttons and press SELECT.
--	--

<b>Guide Melody*<sup>2</sup> (See page 23.)</b>	Select the preferred mode by using the cursor buttons (▲, ▼).	
	1	Normal volume
	2	Louder volume
	OFF	Guide melody is OFF.

<b>One Touch Karaoke (See page 23.)</b>	Select the preferred mode by using the cursor buttons (▲, ▼).	
		One touch Karaoke mode is OFF.
		One touch Karaoke mode is ON.



<b>Key Control (See page 21.)</b>	Select the preferred key of a song by using the cursor buttons (▲, ▼).	
	b	Lower a half tone (up to 6 steps)
	□	Return to original key
	#	Raise a half tone (up to 6 steps)

<b>Voice Change (See page 23.)</b>	Select the preferred mode by using the cursor buttons (▲, ▼).	
	OFF	Voice change is OFF.
	ON	Voice change is ON.

<b>Vocal Select*<sup>1</sup> (See page 22.)</b>	Select the preferred mode by using the cursor buttons (▲, ▼).	
	DVD Karaoke disc (Solo)	
	---	Vocal is OFF.
	ON	Vocal is ON.
	DVD Karaoke disc (Duet)	
	---	Vocal is OFF.
	1+2	Vocals 1 and 2 are ON.
	V1	Vocal 1 only is ON.
	V2	Vocal 2 only is ON.
	Multi-audio Video CD/CD	
	LR	Left channel sound is output from the speaker (L) and right channel sound is output from the speaker (R).
	L	Left channel sound only is output.
R	Right channel sound only is output.	
L+R	Left channel sound and right channel sound are output from both speakers (L/R).	

<b>Stage Mode (See page 21.)</b>	Select the preferred mode by using the cursor buttons (▲, ▼).	
		Stage mode is OFF.
		Stage mode

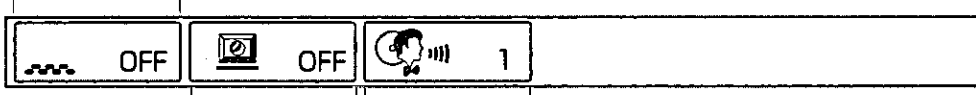

<b>Bass Boost</b>	Select the preferred mode by using the cursor buttons (▲, ▼).	
	OFF	Normal sound range
	1	Bass is boosted.
	2	Bass is boosted further.

<b>Master vocal level*<sup>3</sup></b>	Select the preferred mode by using the cursor buttons (▲, ▼).	
	1	Normal volume
	2	Louder volume

\*<sup>1</sup> These functions do not work with the DVD Karaoke 2-channel discs.  
 \*<sup>2</sup> DVD Karaoke disc only in which the guide melody is recorded independently.  
 \*<sup>3</sup> DVD Karaoke disc only in which the master vocal is recorded independently.

## Enjoying movie or music programs

### Before enjoying DVD/Video CD/CD

The On-Screen menu language of your player has been factory preset to English.

If you would like to change the menu language to French or Spanish, please refer to "Selecting language of On-Screen Display menu" on page 45.

In the explanations given below it is assumed that English has been selected as the menu language.

### Preparations

- Confirm that the TV set or the audio equipment (if connected) is properly connected to the player.
- Confirm that the VIDEO OUT SELECT switch on the rear of the player is set to the appropriate position according to the TV set to be connected. (See page 10.)
- Confirm that the power for the TV set or the audio equipment (if connected) is turned on.
- Confirm that the input setting for the TV set or the audio equipment (if connected) is properly selected.  
(Example: Select "VCR 2" on the TV set if this player has been connected to TV input connector [2].)

### Basic play

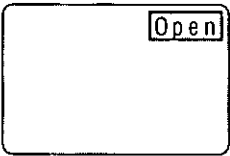
- 1 Press **POWER** to switch on the power.
- 2 Press **OPEN/CLOSE** to open the disc tray. 
- 3 Place the disc on the disc tray with the label side to be played facing upwards.  
Hold the disc without touching either of its surfaces, position it with the label side to be played facing upwards, align it with the guides, and place it in its proper position.
  - 1 3" (8 cm) disc
  - 2 5" (12 cm) disc
- 4 If the **KARAOKE** button on the player is illuminated Press **KARAOKE** to turn it off.  
(The mode for enjoying movie or music programs is selected.)

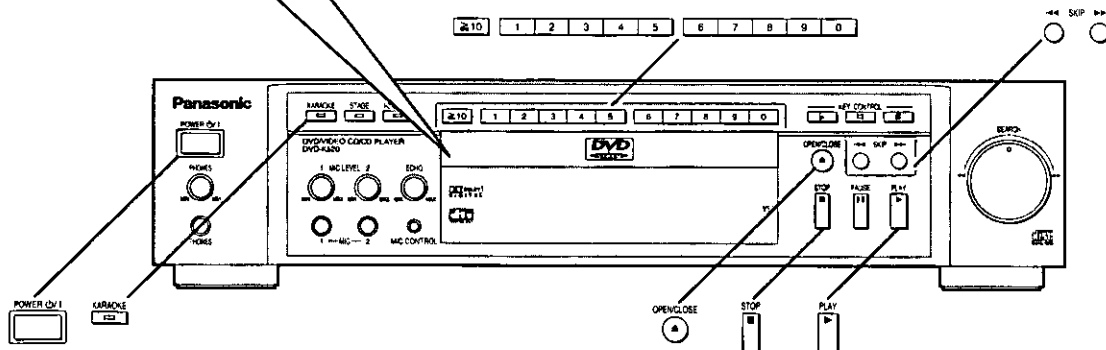
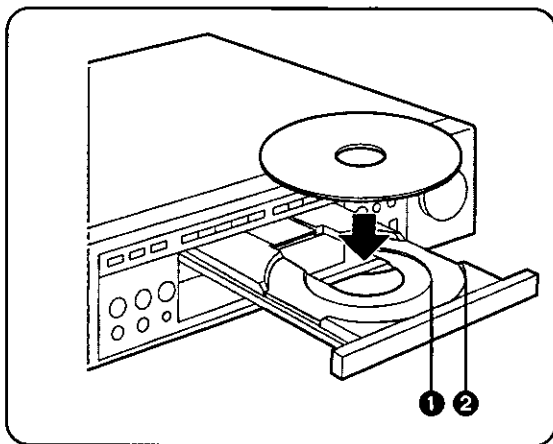
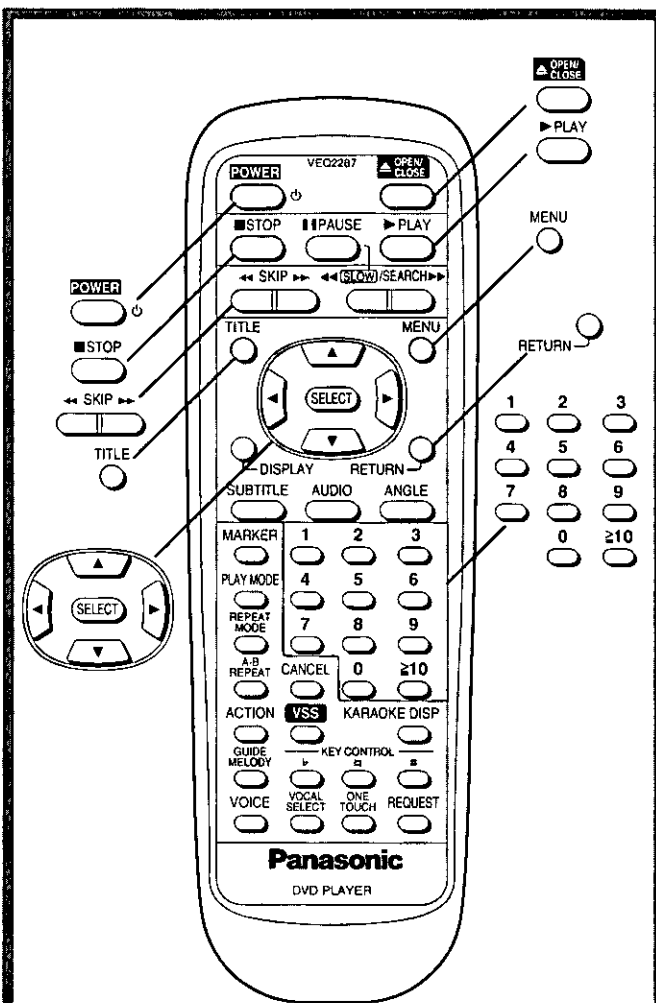

## 5 Press PLAY.

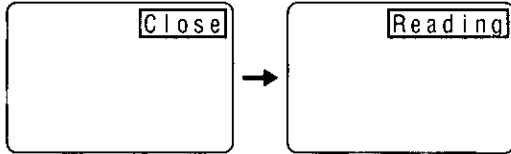

The disc tray is automatically closed and play begins.

- When the disc tray is closed by pressing OPEN/CLOSE, press PLAY to start play.

### •When a menu screen appears on the TV monitor

In the case of many movie DVDs, an interactive DVD or a Video CD with playback control, a menu screen appears on the TV monitor. Perform step 6 to start play.

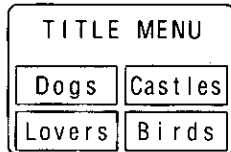

(Example of DVD)

## 6 Press the cursor buttons (▲, ▼, ◀, ▶) and press SELECT, or press the numeric buttons (direct select buttons), to select the preferred item.

- The cursor buttons (▲, ▼, ◀, ▶) are not effective for selecting items for Video CDs.

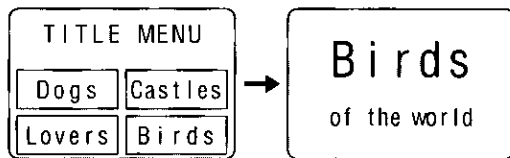

(Example)

Play of the selected item now begins.

## While watching the movie program

### •Raising the volume but only for the dialogue

The volume for the dialogue only can be raised by displaying the On-Screen Menu Icons (for player information) and setting "Dialogue Enhancer" to "ON". (See page 33.)

[This setting takes effect only for discs which are recorded with Dolby Digital (AC-3) 5.1ch and with the dialogue contained in the center channel.]

### When the menu continues onto another screen

After step 5, press SKIP (▶▶).

- To return to the previous menu screen

Press SKIP (◀◀).

- Due to the design of some software titles, SKIP (◀◀, ▶▶) may not always work. For operation, refer also to the jacket of the disc concerned.

## Stopping play and returning to the menu screen

Press TITLE, MENU or RETURN (for DVD), or RETURN (for Video CD).

Play is suspended, and the menu screen is displayed.

- The buttons may not work depending on the disc used.

### After operation

When the player is not in use, remove the disc and press POWER to set the player to the standby mode.

The player is automatically set to the standby mode after 30 minutes or so have elapsed in the stop mode.

### (Auto power-off function)

## What is playback control?

If a Video CD has "playback control" written on its disc or jacket, it means that particular scenes or information can be selected for viewing interactively with the TV monitor using the menu screen.

### Notes:

- The disc continues to rotate while the menu is displayed even after the player has finished playing a particular item. When no further selections are to be played, be sure to press STOP to clear the menu display.

- If the disc is placed in upside down (and it is a single sided disc), the FL display will indicate "NO PLAY".

### For your reference:

- When  appears on the TV monitor while a button is being operated, it means that the corresponding operation is prohibited by the player or the disc.

## Stopping play

### Press STOP during play.

### RESUME function

The player records the point where STOP was pressed during play (**RESUME function**). ("▶" flashes on the player's FL display when this function is activated.)

- Press PLAY again while "▶" flashes, and play will resume from this point.

- When the tray is opened or STOP is pressed again while "▶" flashes, the RESUME function will be cleared.

The RESUME function works only with titles for which the elapsed playing time appears on the player's FL display during playback.

This feature will not be cleared when the player is set to the standby mode and then turned back ON.

### Note:

- If a request song is being played, the RESUME function will not work even with titles for which the elapsed time appears on the FL display.

### Chapter preview function (DVD only)

When PLAY is pressed while "▶" flashes, the message shown at right is briefly displayed.

Press PLAY to Chapter Preview

When PLAY is pressed again while the above message is displayed, the first few seconds of each chapter from the beginning of the title up to the point where operation was stopped will be played. This makes it possible to review previously viewed chapters. Normal playback will commence from the point where operation was stopped.

### Notes:

- Cancelling the RESUME function will also clear the chapter preview function.

- The chapter preview function may not work with some DVDs.

## Skipping ahead or back

Press SKIP (◀◀, ▶▶) during play.

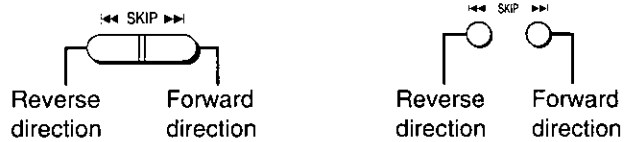

(With the remote control unit)

(On the player)

### For your reference:

- A chapter (DVD) or a track (Video CD/CD) is skipped each time the button is pressed.
- When SKIP (◀◀) is pressed once midway through a chapter/track, play returns to the start of that chapter/track. When it is pressed again, a chapter/track is skipped each time the button is pressed.
- When SKIP (◀◀, ▶▶) is pressed during menu play of Video CDs with playback control, a menu screen may sometimes be recalled.

## Still picture (Pause)

Press PAUSE during play.

- DVD/Video CD: The player will be placed in the still picture mode.
- CD: The player will be placed in the pause mode.
- Normal play is resumed when PLAY is pressed.

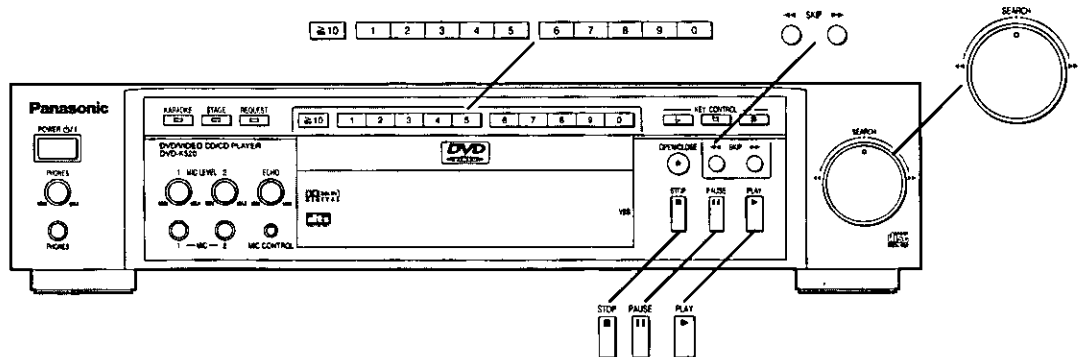
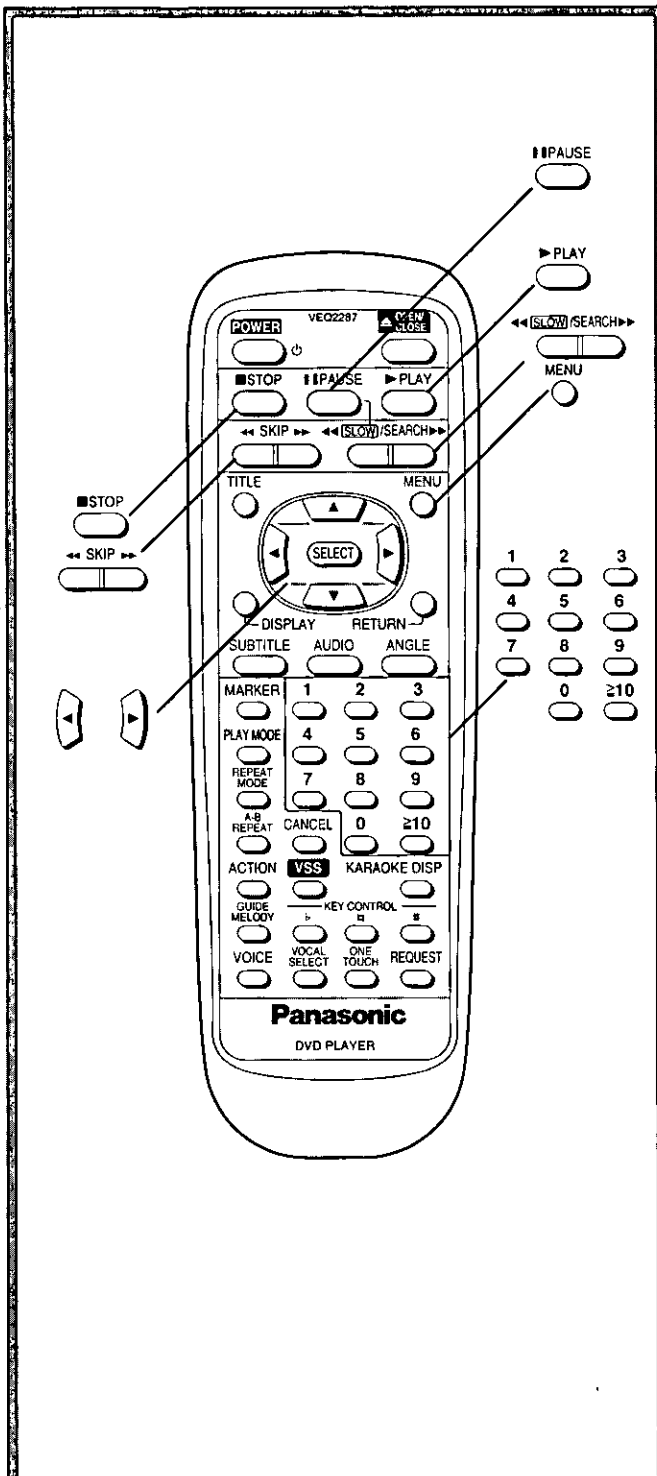

## Rapid advance (Rapid reverse)

With the remote control unit

Press **SLOW/SEARCH** (◀◀, ▶▶) during play.

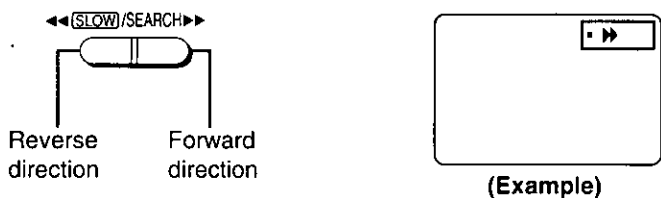

- The speed of advance (reverse) is relatively slow at first. When the button is pressed again, the speed becomes faster. (Each time the button is pressed, the speed increases up to 5 steps.)
- Normal play is resumed when **PLAY** is pressed.

On the player

Turn the **SEARCH** dial during play.

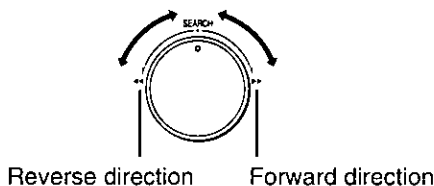

- Normal play is resumed when the **SEARCH** dial is released.

**For your reference:**

- When **SLOW/SEARCH** (◀◀, ▶▶) or the **SEARCH** dial is used during menu play of Video CDs with playback control, a menu screen may sometimes be recalled.
- Audio will be heard during scanning at the initial scan speed. (See page 50.)

## Frame advance (Frame reverse) [DVD/Video CD]

Press the cursor buttons (◀, ▶) in the still picture mode. (See page 28.)

- ◀: Reverse direction
- ▶: Forward direction
- The disc is advanced (reversed) by one frame each time the cursor button (◀, ▶) is pressed.
- When the cursor button (◀, ▶) is kept pressed, consecutive frame advance (reverse) works.
- Normal play is resumed when **PLAY** is pressed.

**Note:**

- For Video CDs, frame reverse is not possible.

**For your reference:**

- Pressing **PAUSE** also activates frame advance.
- Whether the pictures are advanced by a "Frame" or "Field" is automatic. (See page 50.)

## Slow-motion play [DVD/Video CD]

With the remote control unit

Press **SLOW/SEARCH** (◀◀, ▶▶) in the still picture mode. (See page 28.)

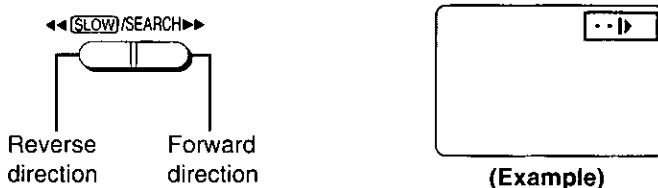

- The speed of slow-motion is slow at first. When the button is pressed again, the speed becomes faster. (Each time the button is pressed, the speed increases up to 5 steps.)
- Normal play is resumed when **PLAY** is pressed.

On the player

Turn the **SEARCH** dial in the still picture mode.

(See page 28.)

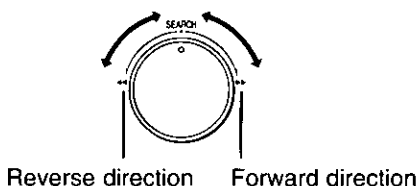

- Still picture mode is resumed when the **SEARCH** dial is released.

**Note:**

- For Video CDs, slow-motion playback in reverse direction is not possible.

## Enjoying Video CDs with playback control without using menus [Video CD]

1. Press **STOP** after the menu screen appears (after step 5 on page 27). ("PBC" will be cleared from the player's FL display.)
2. Press the numeric buttons (direct select buttons) to select the preferred track. (Play begins.)
  - Refer to the jacket etc. of the disc concerned for the track numbers.
  - Press "1" to start play from the beginning of the disc.

**To return to menu play**

Press **STOP** to stop playback and press **MENU**. ("PBC" will light up on the player's FL display and the menu screen is resumed.) Perform step 6 on page 27.

## General information about On-Screen Menu Icons

This player features On-Screen Menu Icons providing various functions, a "banner" will be displayed on the TV monitor by pressing the DISPLAY button on the remote control. Operating the cursor buttons/SELECT button on the remote control will show disc information (title/chapter/track number, elapsed playing time, audio/subtitle language, and angle) and player information (repeat play, play mode, marker, Virtual Surround Sound, etc.).

Some icons allow the settings to be changed.

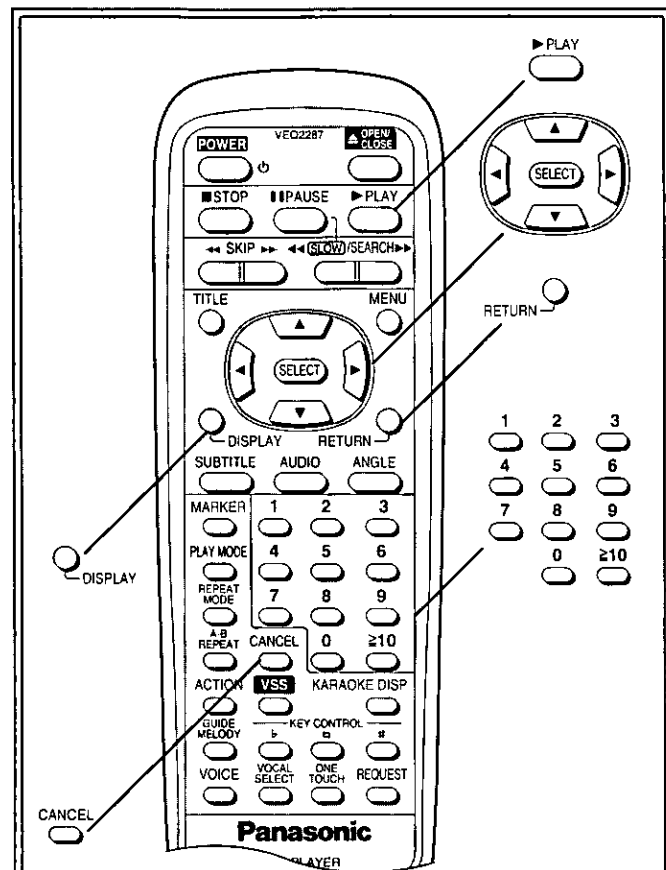

### Common procedures

#### 1 Press DISPLAY during play or in the stop mode.

Each time this button is pressed, the TV monitor changes as shown below.

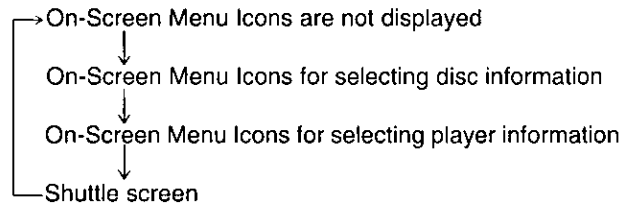

•Some functions cannot be accessed from the stop mode.

#### 2 Press the cursor buttons (◀, ▶) to select the preferred item.

•The currently selected item is indicated by the yellow frame on the On-Screen Menu Icons.

#### 3 Press the cursor buttons (▲, ▼) to select the preferred setting.

- For some functions, the setting will be registered immediately; for others, SELECT or PLAY must be pressed.
- When numbers are displayed (e.g. title No.), the numeric buttons are also effective for setting instead of the cursor buttons (▲, ▼). When numbers are entered using the numeric buttons, press SELECT to register the setting.

Press RETURN or CANCEL to clear the On-Screen Menu Icons.

#### Examples of On-Screen Menu Icons

(See **A**, **B** and **C** for detailed illustration.)

(The screens may differ depending on the disc contents.)

- DVD (**A**)
- Video CD (**B**)
- CD (**C**)

#### For your reference:

•Depending on the type of DVD software and a TV with automatic picture zoom function enabled, the On-Screen Menu Icons may not be displayed or only partially displayed on the TV screen.

In this case, change the position of the On-Screen Menu Icons in "4 On-Screen Messages" of the initial settings.

(See page 46.)

•The color (blue, violet or green) of the On-Screen Menu Icons can be changed. (See page 46.)

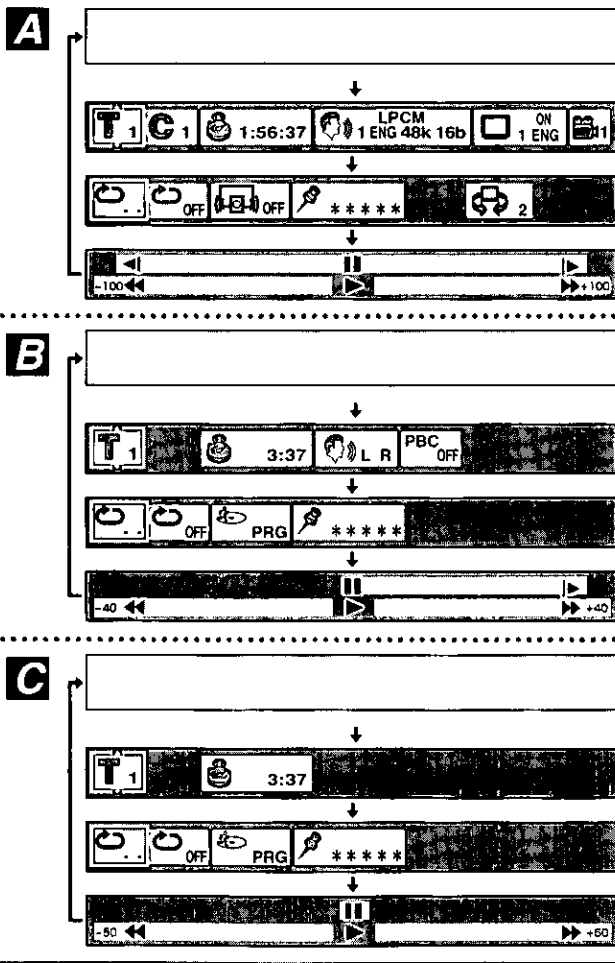

# Detailed descriptions of each On-Screen Menu Icon

## Screen for disc information (For DVD)

**Title No.** Change the title No. by using the cursor buttons (▲, ▼) or the numeric buttons and press SELECT.

**Chapter No.** Change the chapter No. by using the cursor buttons (▲, ▼) or the numeric buttons and press SELECT.

**Elapsed playing time** (hour: minute: second) Change the time by using the numeric buttons and press SELECT. Example: To specify "1 hour 56 min. 37 sec.", enter "15637". (This function does not work with some discs.)

**Angle No.** (See page 39.) Change the No. by using the cursor buttons (▲, ▼) or the numeric buttons.



<b>Audio soundtrack language No.</b> (See page 38.)	Change the No. by using the cursor buttons (▲, ▼) or the numeric buttons.		
<b>Audio soundtrack language</b>	ENG: English FRA: French DEU: German ITA: Italian ESP: Spanish NLD: Dutch SVE: Swedish NOR: Norwegian DAN: Danish	POR: Portuguese RUS: Russian JPN: Japanese CHI: Chinese KOR: Korean MAL: Malay VIE: Vietnamese THA: Thai *: Others	
<b>Audio attribute</b>	LPCM	96k or 48k	16b or 20b or 24b
		Linear PCM ("k" stands for kHz and "b" stands for bit.)	
		1-5.1 ch	Dolby Digital (AC-3)
		1-5.1 ch	dts
	Vocal	--- (OFF) ON	DVD Karaoke (Solo)
Vocal	--- (OFF)	DVD Karaoke (Duet)	
	V1+V2		
	V1		
	V2		

<b>Subtitle language No.</b> (See page 39.)	Change the No. by using the cursor buttons (▲, ▼) or the numeric buttons.	
<b>Subtitle language</b>	ENG: English FRA: French DEU: German ITA: Italian ESP: Spanish NLD: Dutch SVE: Swedish NOR: Norwegian DAN: Danish	POR: Portuguese RUS: Russian JPN: Japanese CHI: Chinese KOR: Korean MAL: Malay VIE: Vietnamese THA: Thai *: Others
<b>Subtitle on/off</b>	Select "ON" or "OFF" by using the cursor buttons (▲, ▼).	
	OFF	Subtitle is cleared.
	ON	Subtitle is displayed.

### For your reference:

● "▲ ▼" around the icon means that the item can be changed using the cursor buttons (▲, ▼).



## Detailed descriptions of each On-Screen Menu Icon

### Screen for disc information (For Video CD/CD)

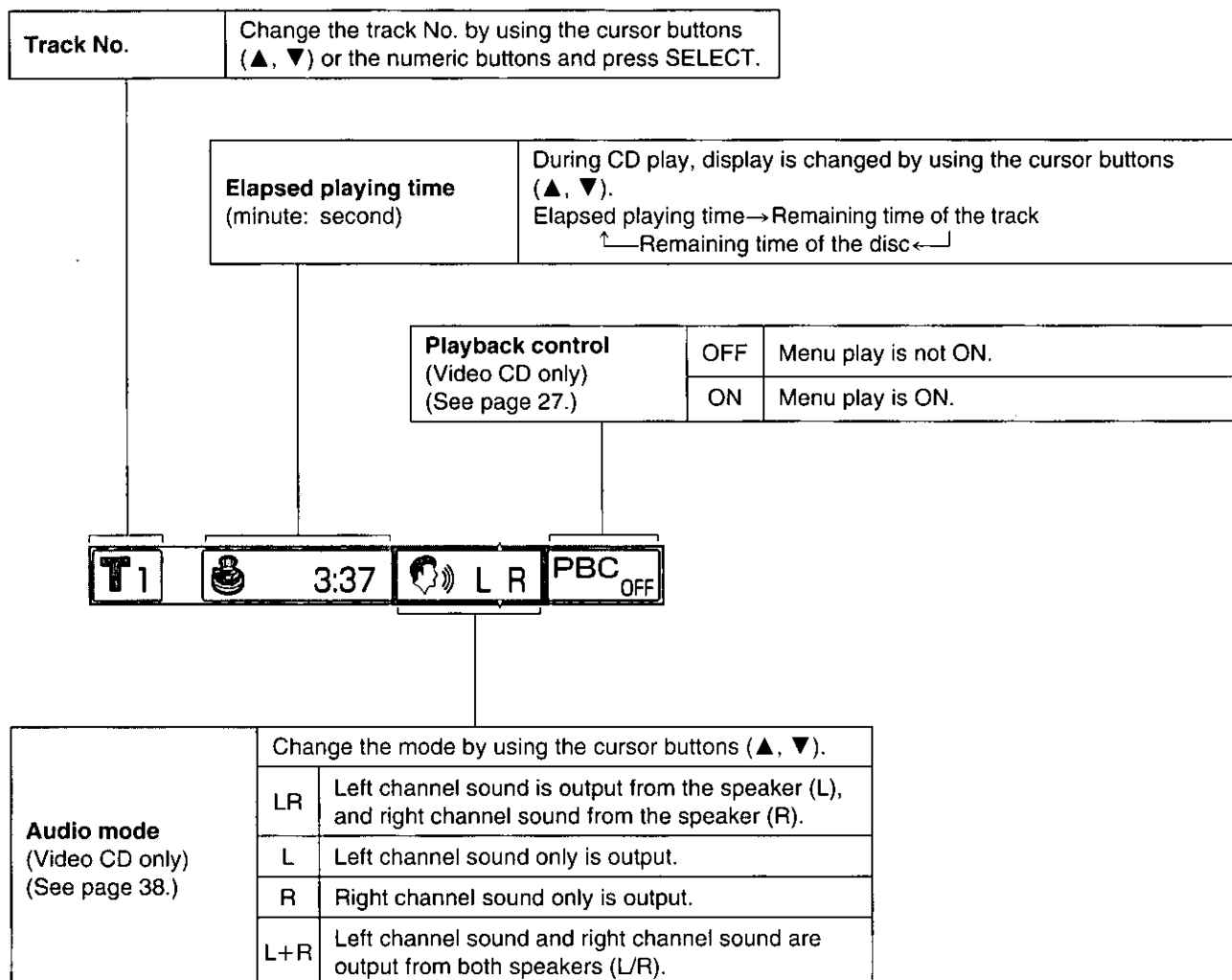

#### Notes:

- The "L+R" of the audio mode can be selected only while the KARAOKE button on the player is illuminated. (See page 20.)
- Track No. and the elapsed playing time are not displayed during menu play of Video CDs with playback control.
- It is not possible to turn playback control ON or OFF using the On-Screen Menu Icons.

#### For your reference:

- "▲ ▼" around the icon means that the item can be changed using the cursor buttons (▲, ▼).





## Screen for player information

### A-B repeat play (See page 35.)

Press SELECT during play to store location A and press SELECT again to store location B and to start repeat play between the specified two locations. Press SELECT again to return to normal play.

<b>Repeat play</b> (See page 34.)	Select the preferred mode during play by using the cursor buttons (▲, ▼).		
	OFF	Normal play	DVD
	C	Chapter repeat play	
	T	Title repeat play	
	OFF	Normal play	Video CD/ CD
	T	Track repeat play	
A	Disc repeat play		

### Marker (See page 35.)

Press SELECT during play and press SELECT again at the preferred point to store a marker. (Marker no. is displayed instead of “\*”.)

- To recall a marker, select the preferred marker no. by using the cursor buttons (◀, ▶) and enter the selection by using the cursor button (▲).
- To clear a marker, select the preferred marker no. by using the cursor buttons (◀, ▶) and press CANCEL.



### •DVD Dialogue Enhancer (See page 27.)

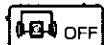

Select the preferred mode during play by using the cursor buttons (▲, ▼).

OFF	Normal volume
ON	Louder volume

### •Video CD/CD Play mode (See pages 36 and 37.)



PRG	Program play
RND	Random play
---	Normal play

### Virtual Surround Sound (VSS) (DVD only) (See page 40.)

Select the preferred mode during play by using the cursor buttons (▲, ▼).

OFF	VSS off
1	VSS natural effect
2	VSS emphasized effect

## Shuttle screen

### Still/Pause

Press the cursor button (▲).

### Slow-motion play (Backward)

Press the cursor button (◀).  
(DVD only)

### Slow-motion play (Forward)

Press the cursor button (▶).  
(DVD/Video CD only)



### Rapid reverse

Press the cursor button (◀).

### Rapid advance

Press the cursor button (▶).

### Play

Press the cursor button (▼).

### Notes:

- Repeat play and marker functions do not work with an interactive DVD or during menu play of a Video CD with playback control.
- A-B repeat play does not work with an interactive DVD.
- It is not possible to change the play mode using the On-Screen Menu Icons.

### For your reference:

- Each time the cursor button (◀, ▶) is pressed, the speed of rapid reverse/advance and slow-motion play increases up to 5 steps.
- The figures appearing at both ends of the shuttle screen stand for the maximum speeds of rapid reverse and rapid advance.  
(DVD: +100/-100, Video CD: +40/-40, CD: +50/-50)

## Repeat play

### Repeat viewing (listening)

#### Press REPEAT MODE during play.

Each time this button is pressed, the TV monitor changes as shown below and the disc will repeat a chapter or title (DVD) or a track (Video CD/CD).

#### •DVD

Normal play

Repeat of chapter being played

Repeat of title being played

Cancel repeat mode  
(Normal play)

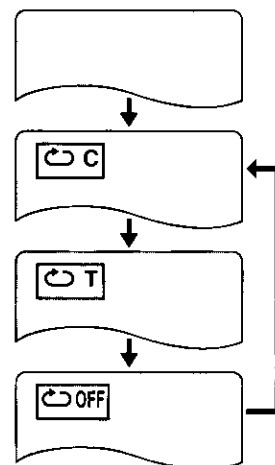

#### •Video CD/CD

Normal play

Repeat of track being played

Repeat of entire disc contents

Cancel repeat mode  
(Normal play)

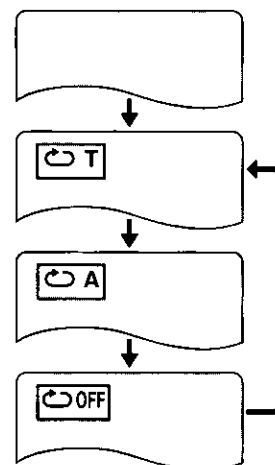

#### To return to normal play

Press REPEAT MODE several times until "OFF" is displayed.

#### Notes:

- Repeat play may not work correctly with some DVDs.
- Repeat play does not work with an interactive DVD or during menu play of a Video CD with playback control.

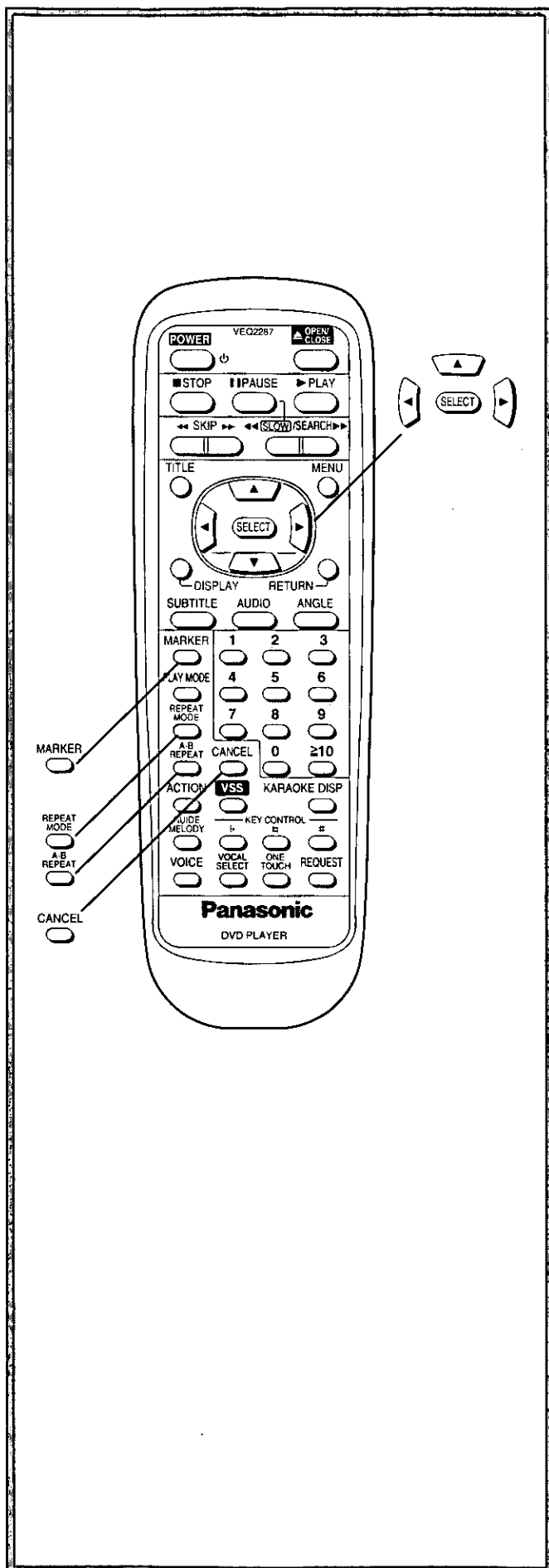

## To enjoy program repeat play

If REPEAT MODE is pressed during program play (see page 36), the display changes as follows:

Program play



Repeat of programmed track being played

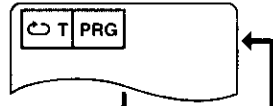

Repeat of all programs

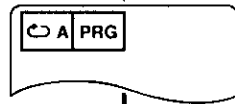

Cancel repeat mode (Program play)

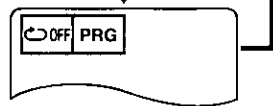

## To return to program play

Press REPEAT MODE several times until "OFF" is displayed.

## Repeating sections between two specific points (A-B repeat)

- 1 Press A-B REPEAT during play at the point where repeat play is to start (A).

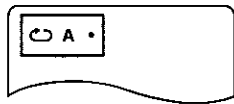

- 2 Press A-B REPEAT at the point where repeat play is to be concluded (B).

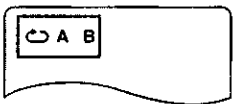

Repeat play of the selection between points A and B starts.

## To return to normal play

Press A-B REPEAT several times until "A.B." is displayed.

### Notes:

- A-B repeat play does not work with an interactive DVD.
- Some subtitles recorded around point A or B may fail to appear. [DVD]
- A-B repeat play works only within a title [DVD] or a track [Video CD/CD].

### For your reference:

- If the title/track is completed before end location B is specified, the end point of the title/track serves as end location B.

## Storing markers in memory to be viewed (listened to) again

### Storing a marker in the memory

- 1 Press MARKER during play.

The marker screen appears on the TV monitor.

"\*" indicates no marker has been stored yet.

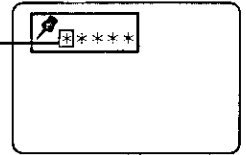

- 2 Press SELECT during play at the starting point to be viewed (listened to) again.

Indicates "MARKER 1" is stored in the memory.

(If SELECT is pressed where any number is already displayed, the previous starting point will be replaced by the new one.)

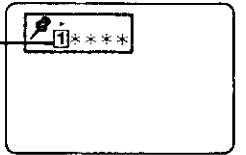

- Up to 5 markers can be stored in the memory.
- Press MARKER to clear the display.

### Recalling/clearing a marker

- 1 Press MARKER during play.

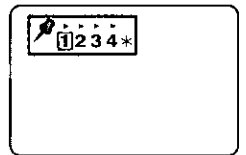

- 2 Press the cursor buttons (◀, ▶) to select the marker to be recalled/cleared.

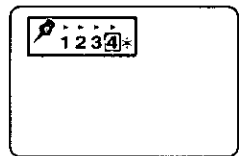

- 3 Press the cursor button (▲) to recall a marker.

or

Press CANCEL to clear a marker.

Play resumes from the point corresponding to the selected marker.

or

The selected marker is cleared. (Press MARKER to clear the display.)

### Notes:

- Some subtitles recorded around the marker may fail to appear. [DVD]
- These operations do not work with an interactive DVD or during menu play of a Video CD with playback control.

### For your reference:

- All the markers are cleared when the player is set to the standby mode or turned off, or OPEN/CLOSE is pressed.

## Program play [Video CD/CD]

The player plays the tracks on the disc in an order you specify.

### 1 Press PLAY MODE in the stop mode.

The program playback screen appears on the TV monitor.

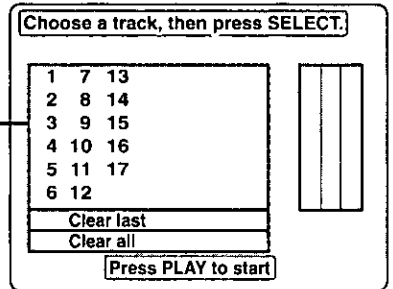

Example: a disc including 17 tracks

#### •To exit the screen

Press PLAY MODE twice.

### 2 Press the cursor buttons (▲, ▼, ◀, ▶) to select the preferred track number.

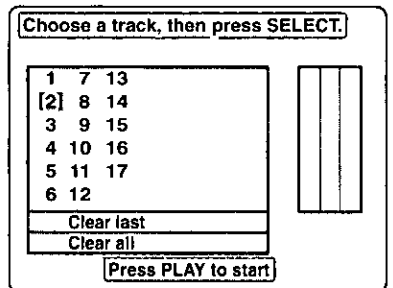

### 3 Press SELECT.

The selected track is stored in the memory.

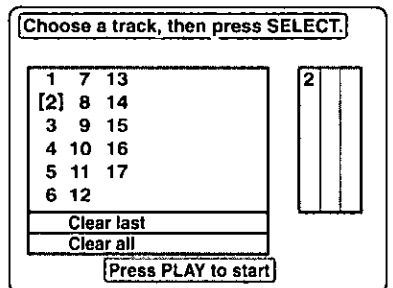

- Repeat steps 2 and 3 to select another track.
- Up to 18 tracks can be programmed.

### 4 Press PLAY.

Play now begins in the programmed sequence.

#### After playback

Play is stopped and the program playback screen is displayed.

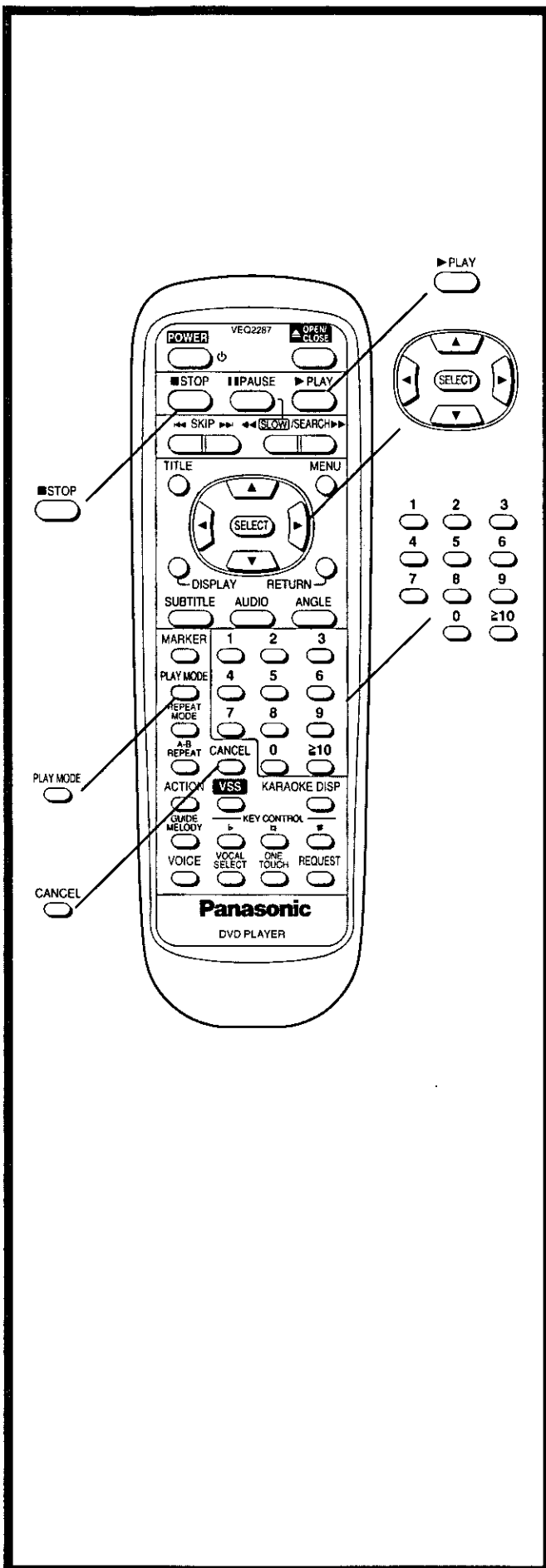

### To return to normal play

1. Press STOP. (Program play is suspended.)
2. Press PLAY MODE twice.
3. Press PLAY.

Normal play begins from the beginning of the disc.  
(The content of the program is still retained in the memory.)

### Clearing the program

When the program playback screen is displayed

- **To clear the last program one by one**  
Move to "Clear last" and press SELECT.  
(Pressing CANCEL of the remote control unit also clears the last program.)
- **To clear all the programs**  
Move to "Clear all" and press SELECT.  
(The programs are also cleared when the player is set to the standby mode or turned off, or OPEN/CLOSE is pressed.)

### Programming track numbers while monitoring the player's FL display

This function works with the following discs.

- CDs
- Video CDs with playback control when menu play is cancelled  
(Press STOP while the menu screen is displayed.)
- Video CDs which do not support playback control (Ver 1.1)

1. Press PLAY MODE once in the stop mode.

In the case of a CD

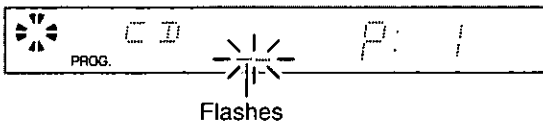

2. Press the numeric buttons to select the track.  
The selected track is stored in the memory.



- Repeat step 2 to select another track.

3. Press PLAY.  
Program play starts.

## Random play [Video CD/CD]

The player plays the tracks on the disc in random order.

- 1 Press PLAY MODE twice in the stop mode.**  
The random playback screen appears on the TV monitor.

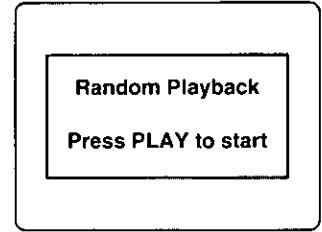

- **To exit the screen**  
Press PLAY MODE once.

### 2 Press PLAY.

Play now begins in random order.

### After playback

Play is stopped and the random playback screen is displayed.

### To return to normal play

1. Press STOP. (Random play is suspended.)
2. Press PLAY MODE once.
3. Press PLAY.  
Normal play begins from the beginning of the disc.

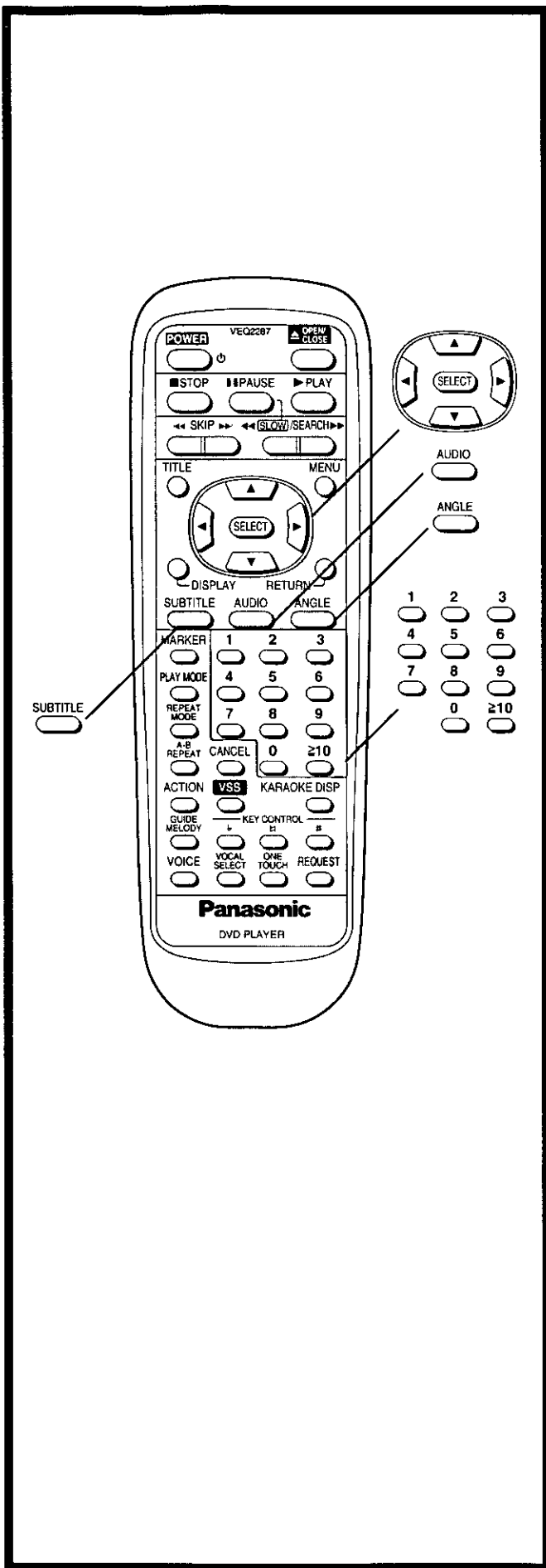

## Changing audio soundtrack language [DVD]

It is possible to change the audio soundtrack language to a different language from the one selected at the initial settings. (If available. See page 43.)

(This operation works only with discs on which multiple audio soundtrack languages are recorded.)

### 1 Press AUDIO during play.

- When no audio soundtrack is recorded, "--" will be displayed instead of the language number.

Number of the audio soundtrack language being played back

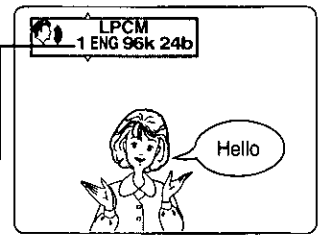

### 2 Press the cursor buttons (▲, ▼) until the preferred language is selected.

Pressing the numeric buttons also changes the audio soundtrack language.

- Press AUDIO or SELECT to clear the display.

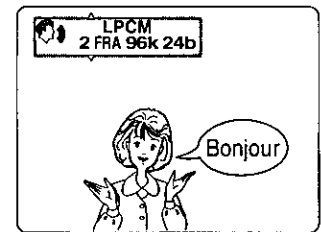

#### For your reference:

- When the preferred language is not selected, even after pressing the cursor buttons (▲, ▼) several times, it means that language is not available on the disc.
- When the power is turned on, or the disc is removed, the language heard is the one selected at the initial settings. If this language is not recorded on the disc, only the available language on the disc will be heard.
- In some cases, the master vocal may be turned on or off through the above operation on DVD Karaoke discs with multiple audio numbers (streams).

## Switching vocals ON or OFF for Karaoke discs [DVD/Video CD]

### 1 Press AUDIO during play.

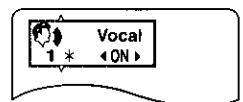

### 2 Press the cursor buttons (▲, ▼, ◀, ▶) until the preferred setting is selected.

- DVD Karaoke (Solo) (◀, ▶)

---(OFF) ↔ ON

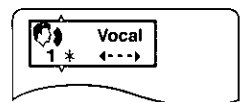

- DVD Karaoke (Duet) (◀, ▶)

---(OFF) → 1+2 (ON) → V1 (ON) → V2 (ON)

- Video CD (▲, ▼)

LR → L → R



- Press AUDIO or SELECT to clear the display.

#### Notes:

- This operation does not work with CDs.
- The "L+R" can be selected only while the KARAOKE button on the player is illuminated. (See page 20.)

## Changing subtitle language [DVD]

It is possible to change the subtitle language to a different language from the one selected at the initial settings. (If available. See page 43.)

(This operation works only with discs on which multiple subtitle languages are recorded.)

### 1 Press SUBTITLE during play.

- When no subtitles are recorded, “--” will be displayed instead of the language number.

Number of the subtitle language being played back

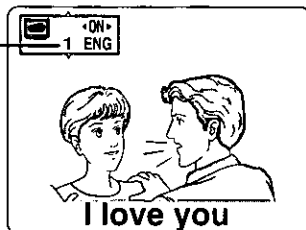

### 2 Press the cursor buttons (▲, ▼) until the preferred language is selected.

Pressing the numeric buttons also changes the subtitle language.

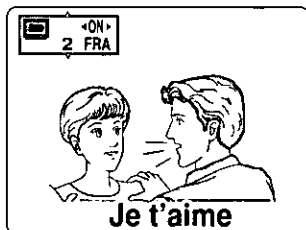

- Press SUBTITLE or SELECT to clear the display.

### To clear/display the subtitles

Press the cursor buttons (◀, ▶) to select ON or OFF at step 2.

#### Notes:

- In some cases, the subtitle language is not changed to the selected one immediately.
- When a disc supporting the closed caption is played, the subtitle and the closed caption may overlap each other on the TV monitor. In this case, turn the subtitle off.

#### For your reference:

- When the preferred language is not selected even after pressing the cursor buttons (▲, ▼) several times, it means that the language is not available on the disc.
- When the power is turned on, or the disc is removed, subtitles appear in the language selected at the initial settings. If this language is not recorded on the disc, they appear in the disc's priority language.

## Viewing from another angle [DVD]

Some DVDs may contain scenes which have been shot simultaneously from a number of different angles. For these discs, the same scene can be viewed from each of these different angles using the ANGLE button. (The recorded angles differ depending on the disc used.)

### 1 Press ANGLE during play.

Number of angle being played back

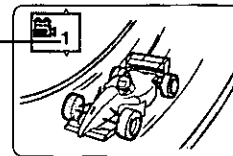

### 2 Press the cursor buttons (▲, ▼) until the preferred angle is selected.

Pressing the numeric buttons also changes the angle.

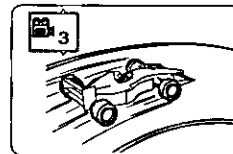

- Press ANGLE or SELECT to clear the display.

#### Note:

- This function only works for titles having scenes recorded at different angles.

#### For your reference:

- “ANGLE” lights up on the player's FL display at scenes recorded at different angles to indicate that angle switching is possible.
- The angle number can be programmed beforehand with some DVDs; the angle will be switched to the selected number when “ANGLE” lights up.

## Reproducing an Advanced Virtual Surround Sound effect [Dolby Digital (AC-3) DVD]

This player can reproduce a virtual surround sound effect which provides sound as if heard from the front speakers located at the horizontally further position or heard from non-existent speakers even when only a 2-channel stereo system is connected [for playback of Dolby Digital DVD software (2ch and above) only].

### Press VSS during play.

Each time this button is pressed, the player's FL display changes:

#### ① Virtual surround sound is cancelled

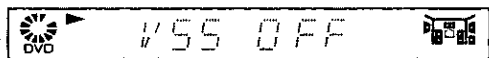

#### ② Virtual surround sound 1 (Natural effect)

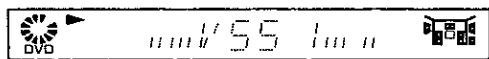

#### ③ Virtual surround sound 2 (Emphasized effect)

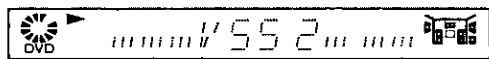

### Notes:

- The virtual surround sound effect does not work with DVD Karaoke discs.
- The virtual surround sound effect may not work with some Dolby Digital 2.1ch or 3.1ch DVDs. Additionally, this effect may not work properly with some Dolby Digital DVDs other than 2.1ch or 3.1ch, depending on the software.
- Turn off the TV surround sound and other surround sound effects when using this virtual surround sound effect.

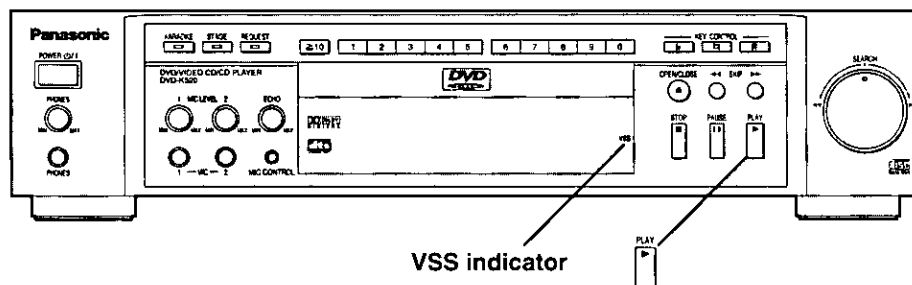
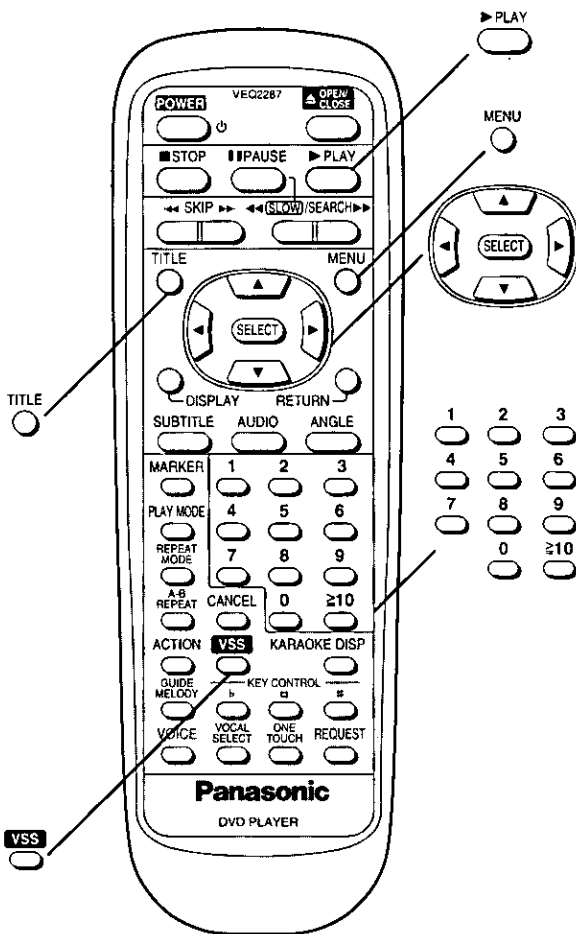

VSS indicator





**For your reference:**

- The VSS indicator lights up when the Dolby Digital DVD is played back with the virtual surround sound effect.
- For optimum effect, it is recommended that the distance between the TV set and the listening position be about 3 or 4 times the distance between the right and left front speakers.

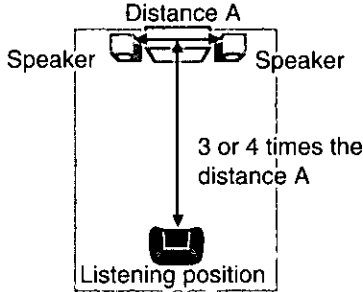

**•Difference between “VSS 1” and “VSS 2”**

	VSS 1	VSS 2
Dolby Digital DVD (2ch)	It sounds as if sound were heard from the front speakers located in a horizontal position.	It emphasizes the audio as if sound were heard from the front speakers located in a further horizontal position.
Dolby Digital DVD (3–5.1ch) (Surround signal recorded)	It sounds as if sound were heard from non-existent surround speakers.	In addition to the effect described on the left, it emphasizes the audio as if sound were heard from the front speakers located in a further horizontal position.

## Using a title menu [DVD]

Some discs with movies, for example, may be available with two or more titles. If the disc has a title menu recorded on it, the TITLE button can be used to select the movie title. (The details of operation differ depending on the disc used.)

**1 Press TITLE during play.**

A list of the titles on the disc is now displayed.

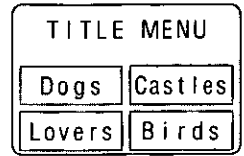

(Example)

- Pressing TITLE again resumes play from the scene when TITLE was first pressed.

**2 Press the cursor buttons (▲, ▼, ◀, ▶) and press SELECT or PLAY, or press the numeric buttons, to select the preferred title.**

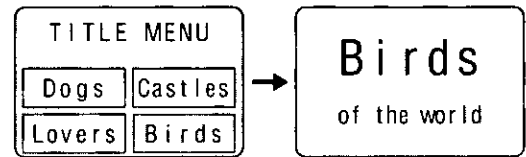

(Example)

The selected title now starts playing.

## Using a DVD menu [DVD]

Some DVDs have unique menus. For example, these menus can be for language selection, audio output selection and/or subtitle language selection, etc. Although the DVD menu's contents and operation differ from disc to disc, the following explains basic operation when this feature is used.

**1 Press MENU during play.**

The DVD menu available on the disc is now displayed.

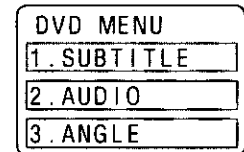

(Example)

- Pressing MENU again resumes play from the scene when MENU was first pressed.

**2 Press the cursor buttons (▲, ▼, ◀, ▶) and press SELECT, or press the numeric buttons, to select the preferred item.**

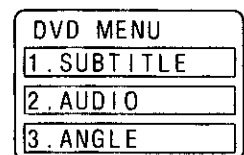

(Example)

The selected item is now executed.

**When the menu continues onto another screen**  
Repeat step 2.

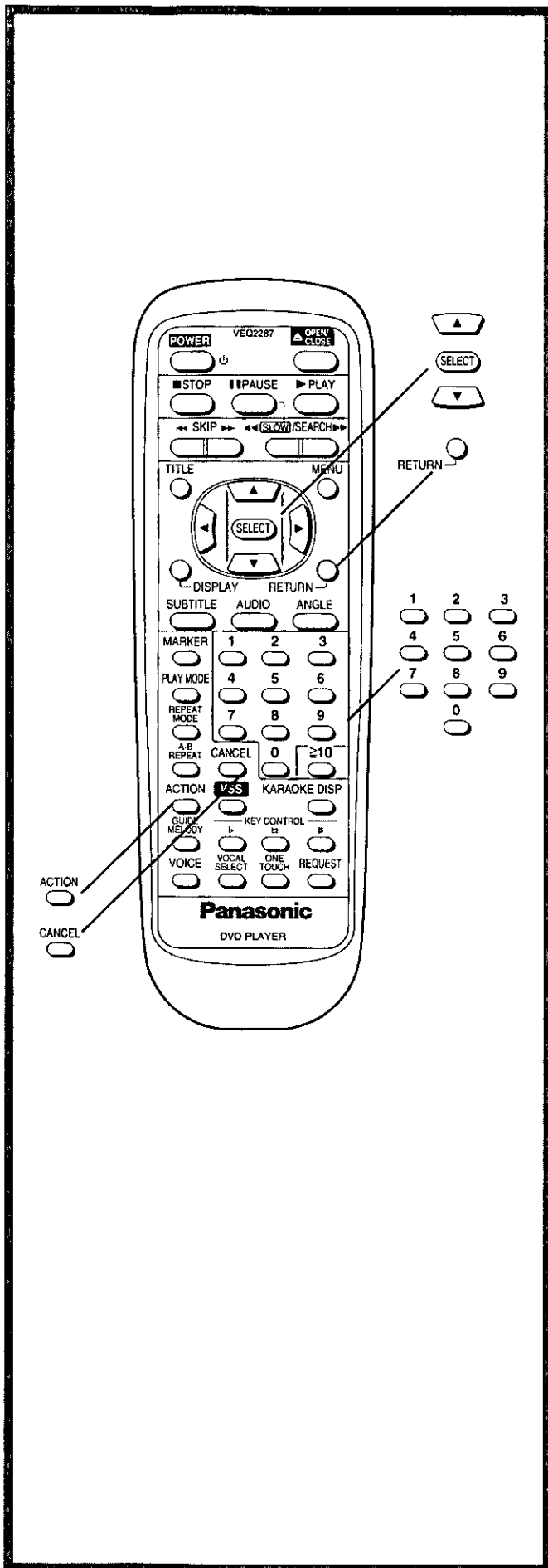

## Initial settings

Once the initial settings have been completed, the player can always be operated under the same conditions (especially with DVD discs).

The settings will be retained in the memory, until the settings are changed, even after switching to standby mode.

### Common procedures of initial settings

#### 1 Press ACTION in the stop mode.

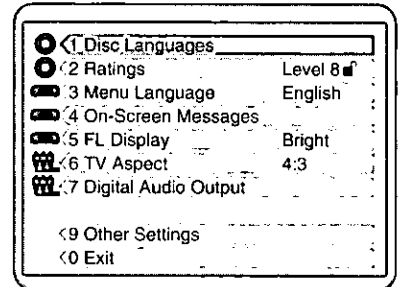

#### 2 Press the cursor buttons (▲, ▼) to select the preferred item and press SELECT.

Each screen for setting the value is displayed.

- 1 Disc Languages (see page 43)
- 2 Ratings (see page 44)
- 3 Menu Language (see page 45)
- 4 On-Screen Messages (see page 46)
- 5 FL Display (see page 47)
- 6 TV Aspect (see page 47)
- 7 Digital Audio Output (see page 48)
- 9 Other Settings (see page 50)

#### 3 Press the cursor buttons (▲, ▼) to select the preferred value and press SELECT.

- Some items require additional steps. (See the respective page.)

Setting is finished and the initial settings screen is displayed.

#### To cancel during setup operation

Press RETURN or select "0". (The previous screen is displayed.)

#### To clear the initial settings screen

Press the cursor buttons (▲, ▼) to select "0" and press SELECT. (Pressing ACTION or RETURN also clears the initial settings screen.)

#### Notes:

- There is no No. 8 in the initial settings menu of this player.
- After the player is set to the "Lock All" setting in "2 Ratings", none of the initial settings, including "2 Ratings", can be changed if the DVD disc is left inside the player. In this case, remove the disc, and unlock the player.

#### For your reference:

- The numeric buttons can also be used instead of the cursor buttons (▲, ▼) for selecting items or values. In this case, pressing SELECT is not necessary.

## Selecting disc languages [DVD]

This is to select the audio soundtrack language, subtitle language and the language used in title menus or DVD menus which will always be used for every disc to be played back.

- 1 At the initial settings screen (on page 42)  
Press the cursor buttons (▲, ▼) to select "1 Disc Languages" and press SELECT.

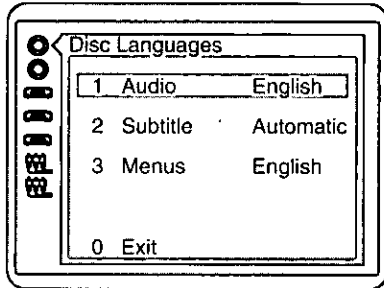

- 2 Press the cursor buttons (▲, ▼) to select the preferred item and press SELECT.

- 1 **Audio:**  
To select the audio soundtrack language.
- 2 **Subtitle:**  
To select the subtitle language.
- 3 **Menus:**  
To select the language used in title menus or DVD menus.

- 3 Press the cursor buttons (▲, ▼) to select the preferred language and press SELECT.

### When "1 Audio" is selected

- 1 **English:** English is selected. (Factory preset)
- 2 **French/3 Spanish:**  
Each language is selected.
- 4 **Original:** The original language of each disc will be selected.
- 5 **Other \*\*\*\*:** Another language can be selected. (Refer to the language codes on page 52. Press CANCEL if an incorrect language code is entered.)

### When "2 Subtitle" is selected

- 1 **Automatic:** Subtitle language will automatically be selected in accordance with the audio soundtrack language. (Factory preset)
  - If the language selected for the "1 Audio" is actually used during playback, the subtitles will not appear.
  - If another language is used during playback, the subtitles will appear in the language selected at the setup "1 Audio".
- 2 **English/3 French/4 Spanish:**  
Each language is selected.
- 5 **Other \*\*\*\*:** Another language can be selected. (Refer to the language codes on page 52. Press CANCEL if an incorrect language code is entered.)

### When "3 Menus" is selected

- 1 **English:** English is selected. (Factory preset)
- 2 **French/3 Spanish:**  
Each language is selected.
- 4 **Other \*\*\*\*:** Another language can be selected. (Refer to the language codes on page 52. Press CANCEL if an incorrect language code is entered.)

The screen illustrated in step 1 is displayed. Select "0" by using the cursor buttons (▲, ▼) and press SELECT to return to the initial settings screen.

Also refer to "Common procedures of initial settings" on page 42.

### Note:

- If the language selected is not available on the disc, the language designated by each disc will be selected.

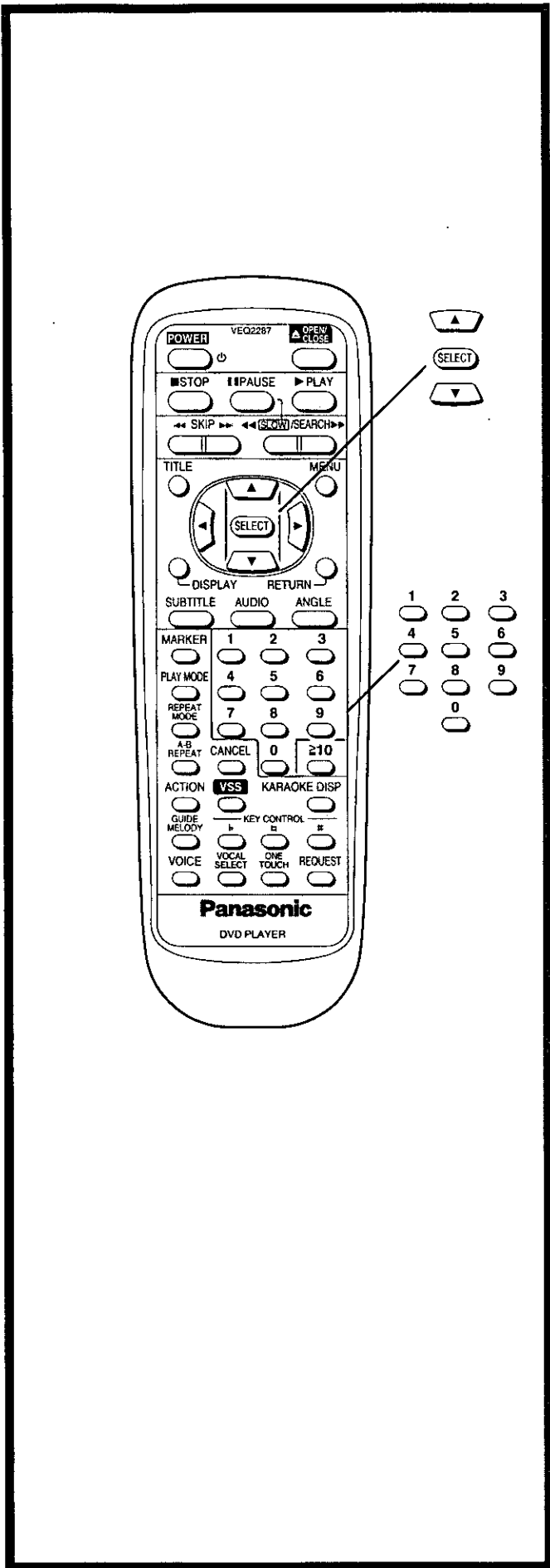

## Initial settings

### Selecting rating level [DVD]

This is to disable the playing of some DVDs which are unsuitable for some audiences, for example, children.

- Some DVDs are encoded with a specific rating level. If the rating level of the disc is higher than that preset in the initial settings operation, playback of the disc will be prohibited.

- 1** At the initial settings screen (on page 42) Press the cursor buttons (▲, ▼) to select "2 Ratings" and press SELECT.

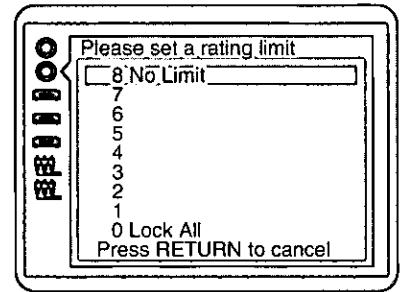

- 2** Press the cursor buttons (▲, ▼) to select the preferred level and press SELECT.

- Level 8:** All DVDs can be played back. (Factory preset)
- Level 7 to 2:** DVDs for general audiences/children can be played back. (DVDs for adults are prohibited.)
- Level 1:** DVDs for children can be played back. (DVDs for adults/general audiences are prohibited.)
- Level 0:** Playback of all DVDs is prohibited (e.g. to prohibit playback of DVDs for adults which are not encoded with rating level information).

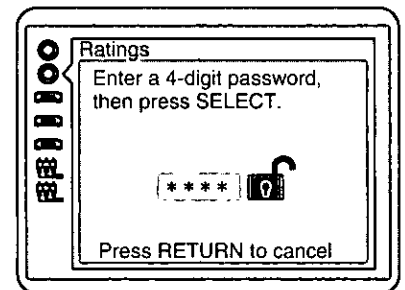

- 3** When level 7 or lower is selected Input a 4-digit password by pressing the numeric buttons and press SELECT.

The lock symbol appears closed to show the rating is locked.

Example: "4343"  
Do not forget your password.

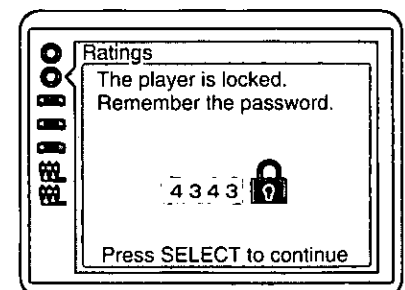

## 4 Press SELECT.

Setting is finished and the initial settings screen is displayed.

- The rating is locked. Any discs whose rating is higher than the setting cannot be played back unless the correct password is entered.

### When the player is locked

The following screen appears when "2 Ratings" is selected at the initial settings screen.

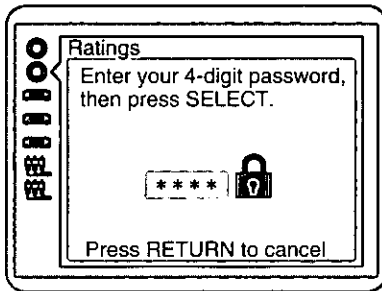

1. Input a 4-digit password and press SELECT.

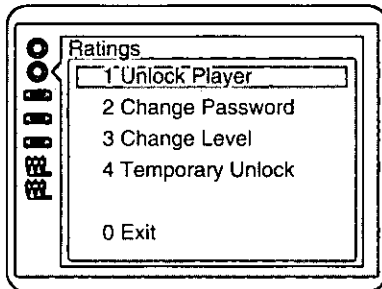

### 2. To unlock the player

Press "1" and then press SELECT.

#### To change the password

Press "2", enter a new 4-digit password and press SELECT, then press SELECT again.

#### To change the rating level

Press "3", select a new level by pressing the cursor buttons (▲, ▼), then press SELECT.

#### To unlock the player temporarily

Press "4" and then press SELECT.

- The rating is unlocked temporarily only for the current disc or only until the player is set to the standby mode.

#### To finish setting without changing the rating level

Press "0".

Setting is finished and the initial settings screen is displayed.

Also refer to "Common procedures of initial settings" on page 42.

### Note:

- Some discs may not be encoded with specific rating level information though its disc jacket says that it is for "adults". For those discs, the age restriction will not work.

## Selecting language of On-Screen Display menu

This is to select the language to be used in the On-Screen Display menus which the player will show on the TV monitor.

- 1 At the initial settings screen (on page 42) Press the cursor buttons (▲, ▼) to select "3 Menu Language" and press SELECT.

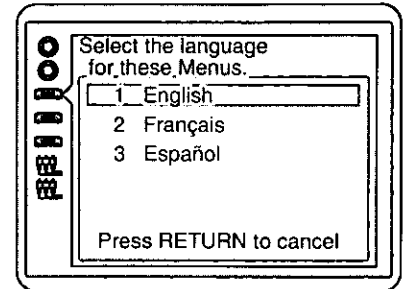

- 2 Press the cursor buttons (▲, ▼) to select the preferred language and press SELECT.

- 1 English:  
English is selected. (Factory preset)
- 2 Français/3 Español:  
Each language is selected.

Setting is finished and the initial settings screen is displayed.

Also refer to "Common procedures of initial settings" on page 42.

## Initial settings

### Selecting the display format of the On-Screen Display

You can select whether "Play", "Still" and other displays will be displayed or not, and the color and position of "Play", "Still" and other displays as well as On-Screen Menu Icons.

- 1 At the initial settings screen (on page 42)  
Press the cursor buttons (▲, ▼) to select "4 On-Screen Messages" and press SELECT.

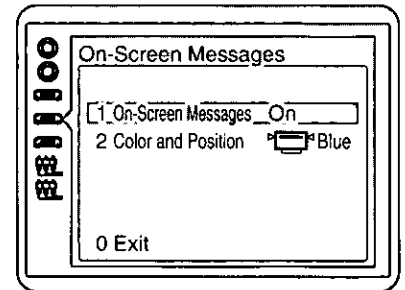
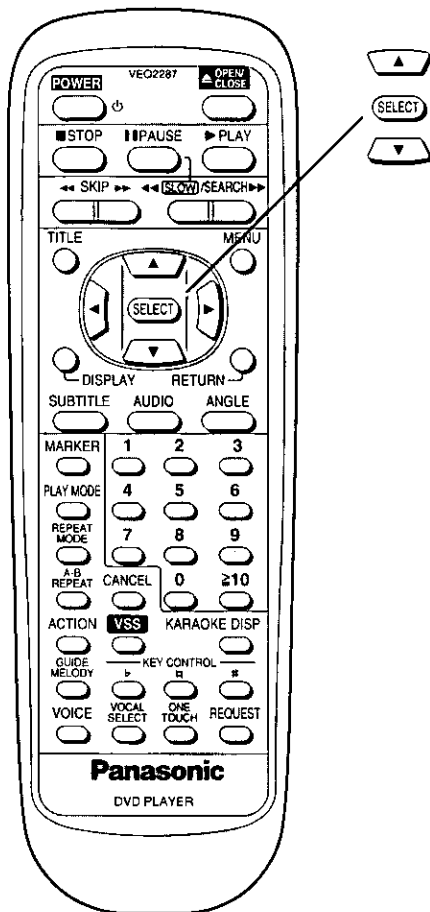

- 2 Press the cursor buttons (▲, ▼) to select the preferred item and press SELECT.

#### 1 On-Screen Messages:

To select whether "Play", "Still" and other displays are displayed or not.

#### 2 Color and Position:

To select the color (Blue/Violet/Green) and position (above/slightly below) of "Play", "Still" and other displays as well as On-Screen Menu Icons.







- 3 Press the cursor buttons (▲, ▼) to select the preferred setting and press SELECT.

#### When "1 On-Screen Messages" is selected

- 1 On: "Play", "Still" and other displays will always appear on the TV screen. (Factory preset)
- 2 Off: "Play", "Still" and other displays will not appear on the TV screen.

#### When "2 Color and Position" is selected

The colors and positions are set as follows:

- 1  Blue (Factory preset)
- 2  Violet
- 3  Green
- 4  Blue
- 5  Violet
- 6  Green

The screen illustrated in step 1 is displayed. Select "0" by using the cursor buttons (▲, ▼) and press SELECT to return to the initial settings screen.

Also refer to "Common procedures of initial settings" on page 42.

**For your reference:**

- When  is selected, "Play", "Still" and other displays as well as On-Screen Menu Icons will be displayed at a little lower position than the factory setting. It is recommended to choose this setting in such a case that the screen is only partially displayed.

### Selecting the FL display brightness

This is to select the brightness of the player's FL display.

- 1 At the initial settings screen (on page 42)  
Press the cursor buttons (▲, ▼) to select "5 FL Display" and press SELECT.

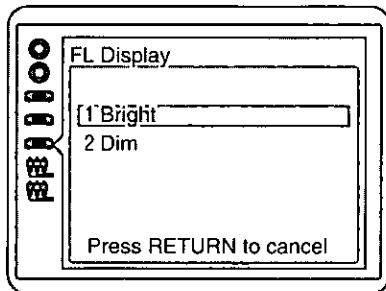

- 2 Press the cursor buttons (▲, ▼) to select the preferred item and press SELECT.

- 1 **Bright:**  
The FL display will always be bright. (Factory preset)
- 2 **Dim:**  
The FL display will always be dimmed.

Setting is finished and the initial settings screen is displayed.

Also refer to "Common procedures of initial settings" on page 42.

### Selecting TV screen type

Select the TV aspect, conventional size screen (4:3) or wide-screen (16:9), according to your TV set.

- 1 At the initial settings screen (on page 42)  
Press the cursor buttons (▲, ▼) to select "6 TV Aspect" and press SELECT.

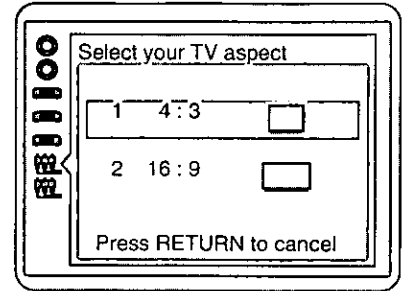

- 2 Press the cursor buttons (▲, ▼) to select the TV aspect and press SELECT.

- 1 **4:3:**  
Select when a conventional TV set is connected.  
(Factory preset)
- 2 **16:9:**  
Select when a wide-screen TV set is connected.

Setting is finished and the initial settings screen is displayed.

Also refer to "Common procedures of initial settings" on page 42.

**For your reference:**

- For further details on the images which appear on the TV screen (aspect ratios of the screen), see page 53.

## Initial settings

### Selecting digital output

Select the digital output to be output from the optical digital audio output connector of the player.

- 1 At the initial settings screen (on page 42)  
Press the cursor buttons (▲, ▼) to select "7 Digital Audio Output" and press **SELECT**.

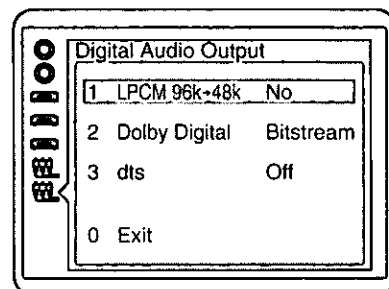

- 2 Press the cursor buttons (▲, ▼) to select the preferred item and press **SELECT**.

- 1 LPCM 96k→48k:**

To select whether digital audio converted to 48 kHz/16 bit is output from the optical digital audio output connector or no digital audio is output during playback of the DVD recorded in Linear PCM of 96 kHz.

(In case of the DVD recorded in Linear PCM of 48 kHz, digital audio converted to 48 kHz/16 bit is output irrespective of the setting.)

- 2 Dolby Digital:**

To select the signal format (Bitstream or PCM) to be output from the optical digital audio output connector during playback of the DVD recorded in Dolby Digital (AC-3).

- 3 dts:**

To select whether dts bitstream is output from the optical digital audio output connector or no digital audio is output during playback of the DVD recorded in dts.

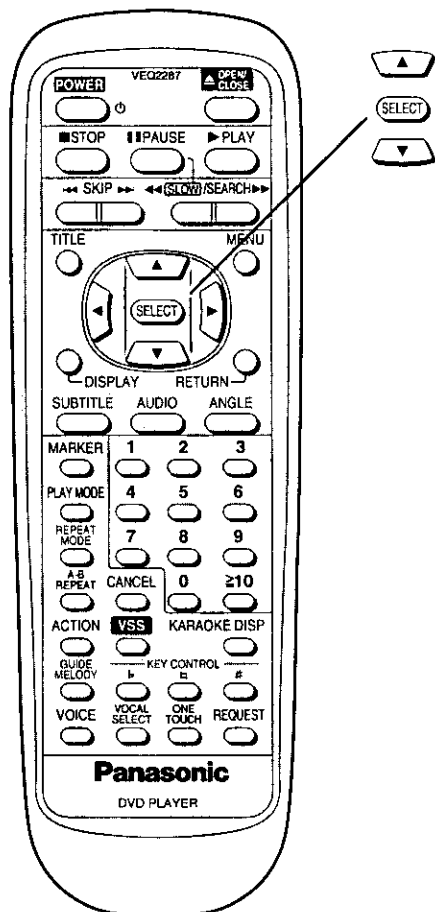



### 3 Press the cursor buttons (▲, ▼) to select the preferred value and press SELECT.

#### When "1 LPCM 96k→48k" is selected

- 1 **No:** Digital audio of 48 kHz/16 bit is output during playback of the DVD recorded in Linear PCM of 48 kHz. No digital audio is output during playback of the DVD recorded in Linear PCM of 96 kHz. However, audio will be output using the original audio recording system in case of the DVD which has not been copyright-protected. (Factory preset)
- 2 **Yes:** During playback of the DVD recorded in Linear PCM of 48 kHz or 96 kHz, digital audio converted to 48 kHz/16 bit is output. (Digital output of PCM audio is restricted to 48 kHz/16 bit or below for copyright protection.)

#### When "2 Dolby Digital" is selected

- 1 **Bitstream\*1:** Dolby Digital (AC-3) bitstream (1ch–5.1ch) is output during playback of the DVD recorded in the Dolby Digital (AC-3). (Factory preset)  
Select this setting when the player is connected to the Dolby Digital (AC-3) decoder.
- 2 **PCM:** Digital audio converted to PCM (2ch) of 48 kHz/16 bit is output during playback of the DVD recorded in the Dolby Digital (AC-3).

#### When "3 dts" is selected

- 1 **Off:** No digital audio is output during playback of the DVD recorded in dts. (Factory preset)
- 2 **Bitstream\*1:** dts bitstream is output during playback of the DVD recorded in dts. Select this setting when the player is connected to the dts decoder.

The screen illustrated in step 1 is displayed. Select "0" by using the cursor buttons (▲, ▼) and press SELECT to return to the initial settings screen.

Also refer to "Common procedures of initial settings" on page 42.

### Recommended setting of "Digital Audio Output"

Make settings as shown in table below depending on the kind of equipment that is connected to the optical digital audio output connector.

Type of equipment to be connected	Recommended setting		
	1 LPCM 96k→48k	2 Dolby Digital	3 dts
No equipment is connected	<u>No</u>	<u>Bitstream</u>	<u>Off</u>
AV amplifier (with digital audio input connector) without Dolby Digital/dts decoder	Yes*2	PCM*1	<u>Off</u> *1
Dolby Digital (AC-3) decoder (See page 16.)	Yes*2	<u>Bitstream</u>	<u>Off</u>
Dolby Digital (AC-3) decoder/dts decoder (See page 16.)	Yes*2	<u>Bitstream</u>	Bitstream

• Underlined items are a factory preset.

\*1 When connecting an amplifier (with an optical digital input connector) which does not contain the Dolby Digital (AC-3) or dts decoder, be sure to select "PCM" at the "2 Dolby Digital" and "Off" at the "3 dts". If "Bitstream" is selected, any attempt to play DVD may cause such a high level of noise that it may be harmful to your ears and damage your speakers.

\*2 Audio output from the player's audio output connectors is converted to 48 kHz as well as audio from the digital audio output connector.  
To enjoy high quality sound at 96 kHz, connect the amplifier or decoder directly to the audio output connectors, not to the digital audio output connector. (Select "No" at the "1 LPCM 96k→48k".)

## Initial settings

### Other settings

Compression of the sound's dynamic range and other special settings can be performed.

- 1 At the initial settings screen (on page 42)  
Press the cursor buttons (**▲**, **▼**) to select "9 Other Settings" and press **SELECT**.

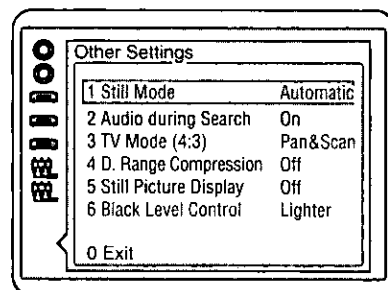
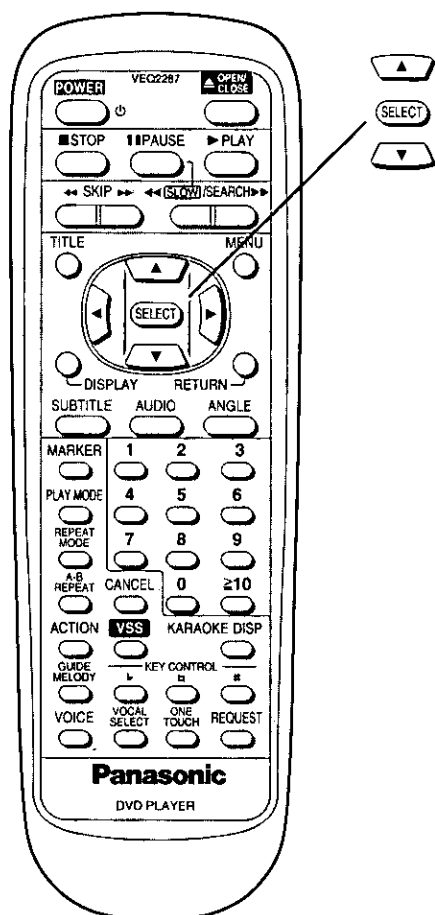

- 2 Press the cursor buttons (**▲**, **▼**) to select the preferred item and press **SELECT**.

#### 1 Still Mode:

To select "Field still" or "Frame still" prevents jittering and improves the video quality of small text or fine patterns in the still picture mode.

#### 2 Audio during Search:

To select whether audio is heard during search at the initial scan speed or not.

#### 3 TV Mode (4:3):

To select whether the video material for a wide-screen will be played back in the Pan & Scan style or in the Letterbox style on a conventional size TV.

#### 4 D. (Dynamic) Range Compression:

To select the dynamic range during playback.

#### 5 Still Picture Display:

To select whether the picture type (I/P/B) is displayed on the TV screen in the still picture mode or not.

#### 6 Black Level Control:

To select the black level of the picture, "Lighter" or "Darker".

- 3 Press the cursor buttons (**▲**, **▼**) to select the preferred value and press **SELECT**.

#### When "1 Still Mode" is selected

- 1 **Automatic:** "Field still" and "Frame still" are automatically selected in the still picture mode. (Factory preset)

- 2 **Field:** "Field still" is always selected. Select this setting when jittering occurs in the pictures even when "1 Automatic" is selected.

- 3 **Frame:** "Frame still" is always selected. Select this setting when small text or fine patterns cannot be seen clearly even when "1 Automatic" is selected.

#### When "2 Audio during Search" is selected

- 1 On:** Audio will be heard during search at the initial scan speed. (Factory preset)  
(When audio during search at the initial scan speed is not desired, select "Off".)
- 2 Off:** Select this setting when audio during search at the initial scan speed is not desired.

#### When "3 TV Mode (4:3)" is selected

- 1 Pan & Scan:** The video material for a wide-screen will be played back in the Pan & Scan style on a conventional size TV. (Factory preset)
  - Video material not formatted in the Pan & Scan style will be played back in the letterbox style. (See page 53.)
- 2 Letterbox:** The video material for a wide-screen will be played back in the letterbox style on a conventional size TV.

#### When "4 D. (Dynamic) Range Compression" is selected

- 1 Off:** Normal audio range is selected. (Factory preset)
- 2 On:** Select this setting to enjoy listening to dynamic sound even on a low volume.  
Dynamic range is the difference in volume between the quietest and loudest sounds heard. Dynamic Compression limits level for listening at low volume. This is useful late at night, for example.  
[This function only works with Dolby Digital (AC-3) DVD.]

#### When "5 Still Picture Display" is selected

- 1 Off:** The picture type (I/P/B) will not be displayed on the TV screen in the still picture mode. (Factory preset)
- 2 On:** The picture type (I/P/B) will be displayed on the TV screen in the still picture mode.

#### When "6 Black Level Control" is selected

- 1 Lighter:** The black level of the picture is selected to the lighter one.  
Select this setting normally when the player is connected to a TV set through the VIDEO OUT connector or S VIDEO OUT connector. (Factory preset)
- 2 Darker:** The black level of the picture is selected to the darker one.  
Select this setting normally when the player is connected to a TV set through the COMPONENT VIDEO OUT (Y, P<sub>B</sub>, P<sub>R</sub>) connector.

The screen illustrated in step 1 is displayed. Select "0" by using the cursor buttons (▲, ▼) and press SELECT to return to the initial settings screen.

Also refer to "Common procedures of initial settings" on page 42.

#### For your reference:

- When the "2 On" is selected at the "5 Still Picture Display", the following screen is displayed in the still picture mode;

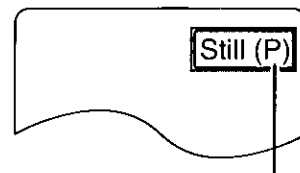

Example: in the case of the P-Picture

#### •I/P/B:

The MPEG 2 standard adopted for DVD uses the following 3 picture types for the coding of each picture (frame) on the TV screen.

#### I: I-Picture (Intra coded picture)

This is the standard picture type, and each picture is coded separately. Since it features the best picture quality, it is recommended that the screen be frozen with I-Picture when the picture quality is to be adjusted.

#### P: P-Picture (Predictive coded picture)

This picture type is computed on the basis of a past I-Picture or P-Picture.

#### B: B-Picture (Bidirectionally-predictive coded picture)

This picture type is computed by comparing the previous and subsequent I-Picture or P-Picture. It has the lowest volume of information.

#### General Picture type

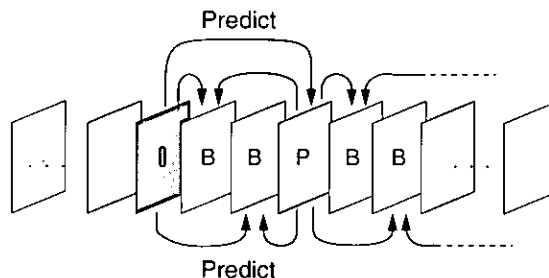

















## Language code list

Enter the appropriate code number for the initial settings "Audio", "Subtitle" and/or "Menus" (see page 43).

Code	Language	Code	Language	Code	Language	Code	Language
6565	Afar	7079	Faroese	7678	Lingala	8375	Slovak
6566	Abkhazian	7082	French	7679	Laothian	8376	Slovenian
6570	Afrikaans	7089	Frisian	7684	Lithuanian	8377	Samoan
6577	Ameharic	7165	Irish	7686	Latvian, Lettish	8378	Shona
6582	Arabic	7168	Scots Gaelic	7771	Malagasy	8379	Somali
6583	Assamese	7176	Galician	7773	Maori	8381	Albanian
6588	Aymara	7178	Guarani	7775	Macedonian	8382	Serbian
6590	Azerbaijani	7185	Gujarati	7776	Malayalam	8385	Sundanese
6665	Bashkir	7265	Hausa	7778	Mongolian	8386	Swedish
6669	Byelorussian	7273	Hindi	7779	Moldavian	8387	Swahili
6671	Bulgarian	7282	Croatian	7782	Marathi	8465	Tamil
6672	Bihari	7285	Hungarian	7783	Malay	8469	Telugu
6678	Bengali; Bangla	7289	Armenian	7784	Maltese	8471	Tajik
6679	Tibetan	7365	Interlingua	7789	Burmese	8472	Thai
6682	Breton	7378	Indonesian	7865	Nauru	8473	Tigrinya
6765	Catalan	7383	Icelandic	7869	Nepali	8475	Turkmen
6779	Corsican	7384	Italian	7876	Dutch	8476	Tagalog
6783	Czech	7387	Hebrew	7879	Norwegian	8479	Tonga
6789	Welsh	7465	Japanese	7982	Oriya	8482	Turkish
6865	Danish	7473	Yiddish	8065	Panjabi	8484	Tatar
6869	German	7487	Javanese	8076	Polish	8487	Twi
6890	Bhutani	7565	Georgian	8083	Pashto, Pushto	8575	Ukrainian
6976	Greek	7575	Kazakh	8084	Portuguese	8582	Urdu
6978	English	7576	Greenlandic	8185	Quechua	8590	Uzbek
6979	Esperanto	7577	Cambodian	8277	Rhaeto-Romance	8673	Vietnamese
6983	Spanish	7578	Kannada	8279	Romanian	8679	Volapük
6984	Estonian	7579	Korean	8285	Russian	8779	Wolof
6985	Basque	7583	Kashmiri	8365	Sanskrit	8872	Xhosa
7065	Persian	7585	Kurdish	8368	Sindhi	8979	Yoruba
7073	Finnish	7589	Kirghiz	8372	Serbo-Croatian	9072	Chinese
7074	Fiji	7665	Latin	8373	Singhalese	9085	Zulu

# Concerning images which appear on the TV screen (aspect ratios of the screen)

Images which appear on the TV screen differ depending on the type of software and the TV set connected.

Type of software	TV set connected (Screen mode)			
	4:3	16:9 ("FULL" mode)	16:9 ("ZOOM" mode)	16:9 ("AUTO" mode)
<b>Software for wide-screen (formatted in the Pan &amp; Scan style)</b> 	Right and left edges are cut off. 	Full screen 	Top and bottom edges are cut off. 	Full screen 
<b>Software for wide-screen (not formatted in the Pan &amp; Scan style)</b> 	Letterbox (with black bands at top and bottom) 			
<b>Software (4:3)</b> 	Full screen 	Screen horizontally enlarged 	Top and bottom edges are cut off. 	Full screen (with black bands at right and left) 
<b>Software (4:3, Letterbox)</b> 	Letterbox (with black bands at top and bottom) 	Screen horizontally enlarged (with black bands at top and bottom) 	Full screen 	Screen in which the picture at the far left and far right ends only is extended horizontally (with black bands at top and bottom). 

•The images which appear on the TV screen, and what each screen mode is called, may differ depending on the manufacturer of the TV set or on the type of the TV set. Consult the instruction manual provided with your TV set.

### For your reference:

#### •Letterbox

Black bands are inserted at the top and bottom of the screen to fill in the gaps where the size of the picture is smaller than the screen.

#### •Pan & Scan

Part of the wide-screen picture (either at both sides or one side of the screen) is automatically eliminated so that the picture fills the whole screen.

# Troubleshooting

Before requesting service for this player, check the chart below for a possible cause of the problem you are experiencing. Some simple checks or a minor adjustment on your part may eliminate the problem and restore proper operation.

If you are in doubt about some of the check points, or if the remedies indicated in the chart do not solve the problem, consult your dealer for instructions in U.S.A. or refer to the dealer from whom you have made your purchase to locate a convenient servicentre in Canada.

[In U.S.A. consult PASC Authorized Servicenters for detailed instructions, call 1-888-PANA-DVD (1-888-726-2383) or visit our home address [www.panasonic.com/dvd](http://www.panasonic.com/dvd) for the address of an authorized factory servicenter. In Canada contact our Customer Care Centre at 905-624-5505 or the CCC web site at [www.panasonic.ca](http://www.panasonic.ca)]

Symptom (Common)	Remedy
No power.	Insert the AC plug securely into the AC outlet.
The player is automatically set to the standby mode.	To conserve power, the player is automatically set to the standby mode after approx. 30 minutes have elapsed in the stop mode (Auto power-off function). Turn the power back to ON.
<ul style="list-style-type: none"> <li>•Play fails to start even when PLAY is pressed.</li> <li>•Play starts but then stops immediately.</li> </ul>	<ul style="list-style-type: none"> <li>•Condensation has formed: wait about 1 to 2 hours to allow the player to dry out.</li> <li>•This player cannot play a disc other than DVD, Video CD and CD.</li> <li>•The disc may be dirty and may require cleaning.</li> <li>•Ensure that the disc is installed with the label side to be played facing upwards.</li> </ul>
No picture.	<ul style="list-style-type: none"> <li>•Ensure that the equipment is connected properly.</li> <li>•Ensure that the VIDEO OUT SELECT switch is set to the appropriate position according to the TV set to be connected. (See page 10.)</li> <li>•Ensure that the input setting for the TV is "Video".</li> </ul>
<ul style="list-style-type: none"> <li>•No sound.</li> <li>•Distorted sound.</li> </ul>	<ul style="list-style-type: none"> <li>•Ensure that the equipment is connected properly.</li> <li>•Ensure that the input settings for the TV and stereo system are correct.</li> </ul>
Picture is distorted during rapid advance or rapid reverse.	The picture will be somewhat distorted at times: this is normal.
No key operation (by the player and/or the remote control unit) is effective.	<ul style="list-style-type: none"> <li>•Some operations may be prohibited by the disc.</li> <li>•Press POWER to set the player to the standby mode and then back to ON. Alternatively, press POWER to set the player to the standby mode, disconnect the AC plug and then re-connect it. (The player may not be operating properly due to lightning, static electricity or some other external factor.)</li> </ul>
No 4:3 (16:9) picture.	Choose the correct setup "6 TV Aspect" item which matches the TV set used.
No on-screen display.	The "Off" setting is selected for "1 On-Screen Messages" in "4 On-Screen Messages": select "On".
No operations can be performed with the remote control unit.	<ul style="list-style-type: none"> <li>•To conserve power, the player is automatically set to the standby mode after approx. 30 minutes have elapsed in the stop mode (Auto power-off function). Turn the power back to ON.</li> <li>•Check the batteries are installed with the correct polarities (+ and -).</li> <li>•The batteries are depleted: replace them with new ones.</li> <li>•Point the remote control unit at the remote control sensor and operate.</li> <li>•Operate the remote control unit at a distance of not more than 23 feet (7 meters) from the remote control sensor.</li> <li>•Remove the obstacles between the remote control unit and remote control sensor.</li> </ul>
On-Screen Menu Icons not displayed or only partially displayed on the TV screen.	Change the position of the On-Screen Menu Icons using "2 Color and Position" in "4 On-Screen Messages" of the initial settings.
No sound from the microphone is heard even when the microphone volume level is raised.	<ul style="list-style-type: none"> <li>•Press the KARAOKE button on the player to select the mode when Karaoke function is enabled. (No sound will be output from the microphone if the KARAOKE button is dimmed.)</li> <li>•The microphone sound is not output from the digital audio output connector.</li> </ul>
Sound from the microphone is distorted during Karaoke through TV set speakers.	Set the attenuator switch to ON.
If you cannot solve your problem.	<p><b>U.S.A.:</b> For customer service, please contact the Panasonic Customer Call Center at 1-888-PANA-DVD (1-888-726-2383) or visit our home address <a href="http://www.panasonic.com/dvd">www.panasonic.com/dvd</a> for further assistance.</p> <p><b>Canada:</b> To contact the nearest authorized Panasonic service centre, contact our Customer Care Centre at 905-624-5505, or the CCC web site at <a href="http://www.panasonic.ca">www.panasonic.ca</a></p>

Symptom (DVD)	Remedy
No subtitles.	<ul style="list-style-type: none"> <li>•Subtitles appear only with discs which contain them.</li> <li>•Subtitles are cleared from the TV monitor. Perform the steps on page 39 to display the subtitles.</li> </ul>
Alternative audio soundtrack (or subtitle) languages fail to be selected.	<ul style="list-style-type: none"> <li>•An alternative language is not selected with discs which do not contain more than one language.</li> <li>•In the case of some discs, the alternative language cannot be selected by operating the AUDIO or SUBTITLE button. Try selecting it from the DVD menu if one is available.</li> </ul>
Angle cannot be changed.	This function is dependent on software availability. Even if a disc has a number of angles recorded, these angles may be recorded for specific scenes only (when "ANGLE" lights up on the player's FL display).
Play does not start even when title is selected.	Confirm the "2 Ratings" setting.
Audio soundtrack and/or subtitle language is not the one selected at the initial settings.	If the audio soundtrack and/or subtitle language does not exist on the disc, the language selected at the initial settings will not be seen/heard.
The menu is displayed in French (example).	The setup "3 Menus" of "1 Disc Languages" is set to French: select English.
The password for rating level has been forgotten. <b>Reset all the settings to Factory Preset.</b>	While the player is in the stop mode, hold the player's SKIP (H◀) button and the PAUSE button down simultaneously and then hold the OPEN/CLOSE button down for longer than 3 seconds (until "Initialized" disappears from the TV monitor). The lock will be released and all initial settings will return to the default values.

Symptom (Video CD)	Remedy
No menu play.	This function works only for Video CDs with playback control.

### Self-diagnosis display function

When an error or trouble is detected during operation, a service number appears in the FL display.  
When a service number appears, check out the details given below.

Service number	Player status	Remedy
011	Disc is dirty.	Wipe the disc clean.
H□□ □□ stands for a number.	Trouble is likely to have occurred. The number following "H" differs depending on the status of the player.	Press POWER to set the player to the standby mode and then back to ON. Alternatively, press POWER to set the player to the standby mode, disconnect the AC plug, and then re-connect it.

•If the service number fails to be cleared even when the remedial action is taken, ask the service technician to repair the player.

## Disc handling and maintenance

**A**

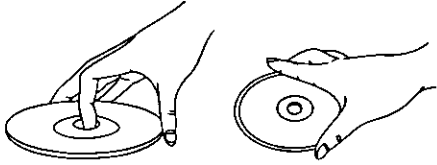

**B**

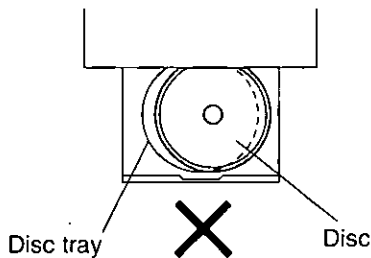

**C**

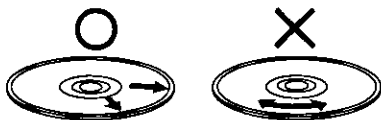

### Handling precautions

- Hold the disc by the edges so the surface will not be soiled with fingerprints. **(A)**  
Fingerprints, dirt and scratches can cause skipping and distortion.
- Do not write on the label side with a ball-point pen or other writing instruments.
- Do not use record cleaning sprays, benzine, thinner, static electricity prevention liquids or any other solvent.
- Be careful not to drop or bend the disc.
- Do not install more than 1 disc on the disc tray.
- Do not try to close the disc tray when the disc is not installed properly. **(B)**
- Be sure to store the disc in its exclusive case when not in use.

### If the surface is soiled **(C)**

Wipe gently with a soft, damp (water only) cloth.

When wiping discs, always move the cloth from the center hole toward the outer edge.

(If you wipe the discs using a circular motion, circular scratches are likely to occur, which will cause noise.)

### If the disc is brought from a cold to a warm environment, moisture may form on the disc

Wipe this moisture off with a soft, dry, lint-free cloth before using the disc.

### Improper disc storage

You can damage discs if you store them in the following places:

- Areas exposed to direct sunlight
- Humid or dusty areas
- Areas directly exposed to a heat outlet or heating appliance

### Discs which cannot be played with this player

- DVD with Region No. other than "1" or "ALL"
- Disc of PAL system
- DVD-ROM
- DVD-R/DVD-RAM
- CD-ROM
- VSD
- CDV
- Divx Video Disc
- etc.

- Do not try to play Photo CD or CD-R.

(Otherwise, data on the disc may be damaged.)

### Maintenance

- Be sure to press POWER to set the player to the standby mode and disconnect the AC cord before maintaining the player.
- Wipe this player with a dry, soft cloth.  
If the surfaces are extremely dirty, wipe clean with a cloth which has been dipped in a weak soap-and-water solution and wrung out thoroughly, and then wipe again with a dry cloth.
- Never use alcohol, benzine, thinner, cleaning fluid or other chemicals. And do not use compressed air to remove dust.



# Specifications

**Power requirements:** AC 120 V, 60 Hz  
**Power consumption:** 18 W (approx. 1.0 W when set to the standby mode using either the power button or the remote control unit)

**Signal system:** NTSC  
**Weight:** 7.3 lbs. (3.3 kg)  
**Dimensions:** 16<sup>15</sup>/<sub>16</sub>" (W) × 10<sup>9</sup>/<sub>16</sub>" (D) × 3<sup>15</sup>/<sub>16</sub>" (H)  
[430 (W) × 268 (D) × 99 (H) mm]  
(excluding protrusions)

**Operating temperature range:**  
+41 to +95°F (+5 to +35°C)

**Operating humidity range:**  
5 to 90% RH (no condensation)

## Discs played:

### (1) DVD-VIDEO disc

5" (12 cm) single-sided, single-layer  
5" (12 cm) single-sided, dual-layer  
5" (12 cm) double-sided, single-layer  
3" (8 cm) single-sided, single-layer  
3" (8 cm) single-sided, dual-layer  
3" (8 cm) double-sided, single-layer

### (2) Compact disc (CD-DA, VIDEO CD)

5" (12 cm) disc  
3" (8 cm) disc

## Component video output:

(Selected by the select switch on the rear panel)

Y output level: 1 Vp-p (75Ω)  
P<sub>B</sub> output level: 0.7 Vp-p (75Ω)  
P<sub>R</sub> output level: 0.7 Vp-p (75Ω)  
Output connector: Pin jack (Y: green, P<sub>B</sub>: blue, P<sub>R</sub>: red)

**S video output:**  
Y output level: 1 Vp-p (75Ω)  
C output level: 0.286 Vp-p (75Ω)  
Output connector: S terminal  
Number of connectors: 1 system

**Video output:**  
Output level: 1 Vp-p (75Ω)  
Output connector: Pin jack  
Number of connectors: 2 systems

**Audio output:**  
Output level: 2 Vrms (1 kHz, 0 dB)  
Output connector: Pin jack  
Number of connectors: 2 systems

## Audio signal output characteristics:

- (1) Frequency response:
  - DVD (linear audio): 2 Hz–22 kHz (48 kHz sampling)  
2 Hz–44 kHz (96 kHz sampling)
  - CD audio: 2 Hz–20 kHz (EIAJ)
- (2) S/N ratio:
  - CD audio: 115 dB (EIAJ)
- (3) Dynamic range:
  - DVD (linear audio): 103 dB
  - CD audio: 98 dB (EIAJ)
- (4) Total harmonic distortion:
  - CD audio: 0.0025% (EIAJ)

**Digital audio output:**  
Optical digital output: Optical connector

**PHONES jack:**  
Output connector: Stereo, 1/4" (6.3 mm) jack

**Microphone input:**  
Input connector: 1/4" (6.3 mm) jack  
Number of connectors: 2 systems

**Pickup:** Wave length: 665 nm  
Laser power: CLASS II

Specifications are subject to change without notice.  
Weight and dimensions are approximate.

## Product service

Do not attempt to remove the cover(s) or repair the player yourself. Refer servicing to qualified personnel only.

## Product information

**U.S.A.:** For product service, product information or assistance with product operation, refer to the service center directory.

**Canada:** Call the dealer from whom you have made your purchase, contact our Customer Care Centre at 905-624-5505, or access the CCC web site at [www.panasonic.ca](http://www.panasonic.ca)

## If you ship the product

Carefully pack and send it prepaid, adequately insured and preferably in the original carton. Attach a postage-affixed letter, detailing the complaint, to the outside of the carton. *DO NOT send the product to the Executive or Regional Sales offices. They are NOT equipped to make repairs.*

Apparatus Claims of U.S. Patent Nos. 4,631,603, 4,577,216, and 4,819,098, licensed for limited viewing uses only.

This product incorporates copyright protection technology that is protected by method claims of certain U.S. patents and other intellectual property rights owned by Macrovision Corporation and other rights owners. Use of this copyright protection technology must be authorized by Macrovision Corporation, and is intended for home and other limited viewing uses only unless otherwise authorized by Macrovision Corporation. Reverse engineering or disassembly is prohibited.

**Panasonic Consumer Electronics Company,  
Division of Matsushita  
Electric Corporation of America**  
One Panasonic Way Secaucus,  
New Jersey 07094  
<http://www.panasonic.com>

**Panasonic Sales Company,  
Division of Matsushita Electric of  
Puerto Rico, Inc. ("PSC")**  
Ave. 65 de Infantería, Km 9.5  
San Gabriel Industrial Park, Carolina,  
Puerto Rico 00985

**Panasonic Canada Inc.**  
5770 Ambler Drive  
Mississauga, Ontario  
L4W 2T3  
[www.panasonic.ca](http://www.panasonic.ca)

© Matsushita Electric Industrial Co., Ltd. 1999

Printed in Japan



VQT8079  
F0399M0

# Panasonic

Lecteur DVD/CD vidéo/CD

## DVD-K520D

### Manuel d'utilisation

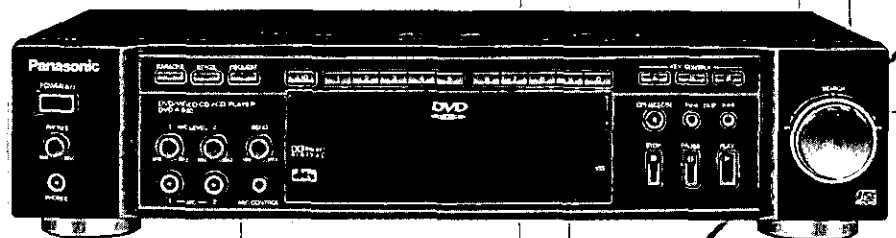

#### *Cher client*

Nous vous remercions d'avoir fait l'acquisition de ce lecteur DVD/CD vidéo/CD Panasonic.

Il est vivement recommandé de lire attentivement le manuel d'utilisation et de tenir compte des différentes recommandations avant de faire fonctionner le lecteur.

Il est recommandé de lire attentivement le présent manuel avant d'utiliser le lecteur. Conserver ce manuel.



Ce manuel a été imprimé avec de l'encre à base de soja.

VQT8079

# Consignes de sécurité

**Nota:**

Ce lecteur requiert une alimentation de 120 V c.a., 60 Hz. Ne pas l'alimenter sur toute autre source.

**ATTENTION:**

CE LECTEUR EST UN PRODUIT LASER DE CLASSE I. TOUTEFOIS, CE LECTEUR UTILISE UN FAISCEAU LASER VISIBLE, LEQUEL PEUT CAUSER DES RADIATIONS DANGEREUSES. SE CONFORMER AUX INSTRUCTIONS DU PRÉSENT MANUEL.

LORSQUE CE LECTEUR EST BRANCHÉ SUR LE SECTEUR, NE PAS APPROCHER LES YEUX DE L'OUVERTURE DU PLATEAU DU DISQUE NI DES AUTRES OUVERTURES POUR REGARDER À L'INTÉRIEUR DU LECTEUR.

L'UTILISATION DE COMMANDES OU LE RECOURS À DES RÉGLAGES AUTRES QUE CEUX INDIQUÉS DANS CE MANUEL PEUVENT PRÉSENTER DES RISQUES D'EXPOSITION À DES RADIATIONS. NE PAS OUVRIR LE BOÎTIER. TOUTE RÉPARATION DOIT ÊTRE FAITE PAR UN PERSONNEL QUALIFIÉ ET NON PAR L'USAGER.

**MISE EN GARDE:**

AFIN DE PRÉVENIR TOUT RISQUE D'INCENDIE OU DE CHOCS ÉLECTRIQUES, NE PAS EXPOSER CE LECTEUR À LA PLUIE OU À UNE HUMIDITÉ EXCESSIVE.

AFIN DE PRÉVENIR TOUT RISQUE D'INCENDIE OU D'INTERFÉRENCES, UTILISER UNIQUEMENT LES ACCESSOIRES RECOMMANDÉS.

CE LECTEUR EST CONÇU POUR UN FONCTIONNEMENT CONTINU.

**MISE EN GARDE:**

AFIN DE PRÉVENIR TOUT RISQUE D'INCENDIE OU DE CHOCS ÉLECTRIQUES, NE PAS BRANCHER LA FICHE (POLARISÉE) DU CORDON D'ALIMENTATION DE L'APPAREIL DANS UN CORDON PROLONGATEUR, UNE PRISE DE COURANT OU TOUTE AUTRE PRISE À MOINS QUE LES LAMES NE PUISSENT ÊTRE INSÉRÉES À FOND.



**ATTENTION**  
RISQUE DE CHOC ÉLECTRIQUE  
NE PAS OUVRIR



ATTENTION: POUR RÉDUIRE TOUT RISQUE DE CHOC ÉLECTRIQUE, NE PAS RETIRER LE PANNEAU SUPÉRIEUR OU ARRIÈRE. L'APPAREIL NE RENFERME AUCUNE PIÈCE QUI SOIT RÉPARABLE PAR L'UTILISATEUR. CONFIER TOUTE RÉPARATION À UN PERSONNEL QUALIFIÉ.



Le symbole de l'éclair dans un triangle équilatéral indique la présence d'une tension suffisamment élevée pour engendrer un risque de chocs électriques.



Le point d'exclamation dans un triangle équilatéral indique que le manuel d'utilisation inclus avec l'appareil contient d'importantes recommandations quant au fonctionnement et à l'entretien de ce dernier.

CAUTION	-LASER RADIATION WHEN OPEN. DO NOT STARE INTO BEAM.
ATTENTION	-RAYONNEMENT LASER EN CAS D'OUVERTURE. NE PAS REGARDER DANS LE FAISCEAU.
VORSICHT	-LASERSTRAHLUNG, WENN ABDECKUNG GEÖFFNET. NICHT IN DEN STRAHL BLICKEN.
ADVARSEL	-LASERSTRÅLING VED ÅBNING. SE IKKE IND I STRÅLEN.
ADVARSEL	-LASERSTRÅLING NÅR DEKSEL ÅPNES. STIRR IKKE INN I STRÅLEN.
VARNING	-LASERSTRÅLNING NÅR DENNA DEL ÅR ÖPPNAD. STIRRA EJ IN I STRÅLEN.
VARO!	-AVATTAESSA OLET ALLTIINA LASERSÄTEILYLLE. ÄLÄ TUJOTA SÄTEESEEN.
注意	- 当打开这里会出现激光, 请不要直视激光。
注意	- ここを開くとレーザー光が出ます。 レーザー光をのぞき込まないでください。

(Intérieur du lecteur)

# Précautions

Lire attentivement et observer les précautions ci-dessous avant d'utiliser le lecteur.

## ■ Protection du cordon d'alimentation

Respecter les consignes suivantes afin de prévenir tout dommage ou problème de fonctionnement.

- Pour débrancher le lecteur, toujours tirer sur la fiche et non sur le fil.
- Ne pas brancher ni débrancher le cordon d'alimentation avec des mains mouillées.
- Éloigner le cordon d'alimentation de tout appareil de chauffage ou émettant de la chaleur.
- Ne pas placer d'objet lourd sur le cordon d'alimentation.
- Ne pas tenter de réparer ou de remettre le cordon en état.
- Enlever la poussière, la saleté, etc. de la fiche à intervalles réguliers.
- Si le lecteur est tombé ou qu'il est autrement endommagé, le mettre en mode attente et débrancher le cordon d'alimentation.
- S'il se dégage de la fumée, des mauvaises odeurs ou des bruits bizarres du lecteur, le mettre en mode attente et débrancher le cordon d'alimentation.

## ■ Emplacement

Éviter de placer le lecteur dans des endroits:

- situés en plein soleil, près d'un radiateur ou dans un véhicule fermé;
- haute température [supérieure à 35°C (95°F)] ou forte humidité (supérieure à 90%);
- très poussiéreux;
- vibrations, impact ou surface inclinée  
cela pourrait endommager gravement les pièces internes.

## ■ Après usage

Après usage, mettre le lecteur en mode attente. En cas de non utilisation prolongée, débrancher le cordon d'alimentation de la prise de courant.

## ■ Doigts et objets à l'intérieur

- Il peut être dangereux de toucher aux pièces internes du lecteur et cela pourrait les endommager. Ne pas tenter de démonter le lecteur.
- Ne pas poser d'objets étrangers dans le plateau du disque.

## ■ Éloigner de l'eau ou des aimants.

- Éloigner le lecteur des vases, baignoires, éviers, etc.  
Si un liquide est renversé dans le lecteur, de sérieux dommages peuvent en résulter.
- Ne jamais approcher d'objets magnétiques tels que des enceintes du lecteur.

## ■ Empilage

- Placer le lecteur à l'horizontale et ne poser aucun objet lourd dessus.
- Ne pas mettre le lecteur sur un amplificateur ni sur tout autre appareil qui risque de chauffer.

## ■ Condensation

De la condensation risque de se former sur la lentille dans les cas suivants:

- Tout de suite après avoir allumé le chauffage.
- Dans une pièce embuée ou très humide.
- Quand le lecteur est brusquement amené d'un environnement froid à une pièce chauffée.

Si de la condensation se forme à l'intérieur du lecteur, il risque de ne plus fonctionner correctement. Dans ce cas, l'allumer et attendre environ une heure que la condensation se soit évaporée.

## ■ Interférence pendant la réception télé

Selon les conditions de réception du signal de télévision, des parasites peuvent apparaître sur l'écran si le lecteur est laissé en contact. Dans une telle éventualité, mettre tout simplement le lecteur en mode attente.

Il est recommandé de noter, dans l'espace prévu ci-dessous, le numéro de modèle et le numéro de série inscrits à l'arrière, ou sous le fond du lecteur et de conserver ce manuel pour référence ultérieure.

NUMÉRO DE MODÈLE \_\_\_\_\_

NUMÉRO DE SÉRIE \_\_\_\_\_

# Accessoires

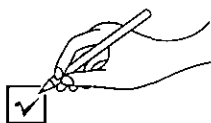

Vérifier les accessoires en les cochant.

Pour la commande d'accessoires, contacter le magasin où l'appareil a été acheté.

## Accessoires facultatif:

- Câble S-vidéo
- Câble audio numérique optique

Télécommande ..... 1  
(N° de pièce VEQ2287)

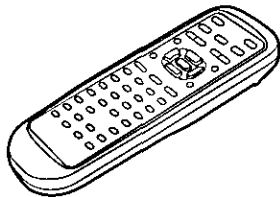

Piles ..... 2  
pour la télécommande  
[format "AA"]

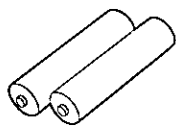

Cordon d'alimentation  
secteur ..... 1  
(N° de pièce VJA1095)

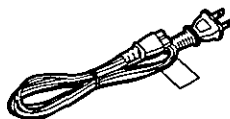

Câble vidéo/  
audio ..... 1  
(N° de pièce VJA1062)

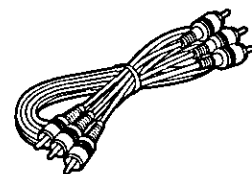

Liste des centres de service ..... 2  
 Certificat de garantie ..... 2  
 Mesures de sécurité ..... 1

Fiche documentaire ..... 1  
 Guide de mise en route (espagnol) ..... 1  
 Manuel d'utilisation ..... 1

# Caractéristiques

## ■ Fonctions Karaoke

### ● Fonction "Duo virtuel" (Voir page 22.)

Avec un disque DVD Karaoke à 5 canaux sur lequel deux pistes vocales différentes—telles que les parties masculines et féminines d'un duo—ont été enregistrées, cette fonction permet la lecture séparée de chacune des pistes. Il est donc possible de répéter une partition à la fois ou de chanter en duo avec la piste maîtresse comme partenaire de chant.

### ● Commutateur de guide mélodique (Voir page 23.)

Sur certains disques DVD Karaoke, la mélodie a été enregistrée sur une piste à part. Lorsque cette fonction est activée, vous verrez combien il est facile de suivre même avec des chansons que vous connaissez mal. Vous pouvez aussi choisir, en désactivant la fonction, de couper le guide mélodique et de chanter à la manière d'un professionnel avec orchestre.

### ● Mode scène (Voir page 21.)

Dans ce mode, il est possible de créer l'effet de champ sonore qui donnera l'impression que vous êtes dans une vraie salle de spectacle.

### ● Accentuation des graves (Voir page 25.)

Dans ce mode, vous pouvez fournir un sursaut de puissance en accentuant la présence des basses fréquences.

### ● Fonction de modification vocale (Voir page 23.)

Cette fonction coupe la piste vocale maîtresse pendant que vous chantez et en augmente automatiquement le volume lorsque vous cessez de chanter. Cette fonction est des plus pratiques pour apprendre et répéter une nouvelle chanson.

### ● Fonction Karaoke express (Voir page 23.)

Une pression sur la touche ONE TOUCH baisse le volume de la piste vocale enregistrée sur un disque sans fonction Karaoke.

## ■ Image de haute qualité

### ● Convertisseur vidéo numérique-analogique à 10 bits

Avec sa haute capacité à 10 bits, ce convertisseur numérique-analogique reproduit fidèlement les images les plus fines.

### ● Sortie vidéo composante

Lors de l'utilisation d'un moniteur compatible, un raccordement vidéo via les prises de sortie vidéo composante de ce lecteur DVD/CD vidéo/CD permettra d'obtenir une reproduction couleur du signal vidéo des plus précises.

## ■ Son de haute qualité

### ● Convertisseur audio numérique-analogique 96 kHz/24 bits

Le lecteur accepte des signaux à modulation par impulsions et codage (M.I.C.) linéaires 96 kHz/24 bits, ce qui constitue la spécification la plus exigeante imposée par le format DVD. Pour permettre un son échantillonné et numérisé à 96 kHz sous 24 bits, la mise en forme du bruit de ce convertisseur numérique-analogique multinationale de type sigma est maintenue uniforme jusqu'à 44 kHz, ce qui protège les signaux audio les plus importants. Cela se traduit par une reproduction fidèle du son dans tous ses modes.

### ● Systèmes Dolby Digital (AC-3)/dts

#### (digital theater systems) (Voir page 16.)

Avec le raccordement d'un décodeur Dolby Digital (AC-3)/dts ou d'un amplificateur incorporant un décodeur Dolby Digital/dts, il est possible de restituer la haute qualité du son numérique des disques Dolby Digital/dts.

## ■ Fonction ambiophonie virtuelle évoluée (VSS: Virtual Surround Sound) (Voir page 40.)

Même dans le cas où seules deux enceintes avant sont utilisées, il est possible, en appuyant sur la touche VSS pendant la lecture d'un disque DVD enregistré avec le système Dolby Digital (2 canaux et plus), de créer l'illusion de la présence d'enceintes ambiophoniques arrière. (Cet effet ne fonctionne pas avec des disques DVD Karaoke. De plus, la nature de l'effet varie selon le genre de disque DVD utilisé.)

## ■ Icônes de menu à l'écran (Voir page 30.)

Sur simple pression de la touche DISPLAY de la télécommande, les informations sur le lecteur et le disque sont affichées à l'écran. Le réglage des paramètres du lecteur peut être aisément effectué au moyen des touches de déplacement du curseur sur la télécommande tout en observant les affichages à l'écran. Notons que la couleur et la position des icônes peuvent être modifiés.

## ■ Optimisation des dialogues (Voir page 27.)

Pendant la lecture de supports enregistrés avec le système Dolby Digital à 5.1 canaux, cette fonction accentue le niveau de sortie sur le canal centre de manière à faire ressortir les dialogues des films.

## ■ Large éventail de fonctions

### ● Fonction multi-pistes audio (Voir page 38.)

Écoute de la piste sonore dans 8 langues au choix. (Le nombre de langues dépend du disque.)

### ● Fonction multiples sous-titres (Voir page 39.)

Possibilité d'affichage de sous-titres dans 32 langues au choix. (Le nombre de langues dépend du disque.)

### ● Fonction multi-angles (Voir page 39.)

La fonction multi-angles permet de choisir l'angle de vue des scènes prises sous différents angles. (Limitée aux disques DVD enregistrés sous des angles multiples.)

### ● Fonction de verrouillage parental (Voir page 44.)

Cette fonction permet d'interdire la lecture de disques DVD qui ne conviennent pas à toutes les audiences (les enfants, par exemple). (Limitée aux disques DVD codés avec un niveau de classement spécifique.)

## ■ Fonction de marqueur (Voir page 35.)

Le lecteur est en mesure de mémoriser un maximum de 5 emplacements pouvant être rappelés à volonté.

## ■ Formats de disques supportés par le lecteur

Tous les disques portant les étiquettes suivantes pourront être lus:



DVD

[Disque de 8 cm  
(3 po)/Disque  
de 12 cm (5 po)]



CD vidéo

[Disque de 8 cm  
(3 po)/Disque  
de 12 cm (5 po)]



CD

[Disque de 8 cm  
(3 po)/Disque  
de 12 cm (5 po)]

## ■ Disques qui ne peuvent être lus sur ce lecteur

● DVD avec No. de région autre que "1" ou "ALL"

- |                        |         |                    |
|------------------------|---------|--------------------|
| ● Disque au format PAL | ● VSD   | ● DVD+RW           |
| ● DVD-ROM              | ● CDV   | ● CVD              |
| ● DVD-R/DVD-RAM        | ● CD-G  | ● SVCD             |
| ● CD-ROM               | ● CD-RW | ● Vidéodisque Divx |

etc.

● Ne pas tenter de lire des CD photo ou des CD-R.

(Cela pourrait endommager ou détruire les données.)

## ■ Information sur la gestion des régions

Ce lecteur est conçu et fabriqué de façon à répondre à l'information de gestion de région enregistrée sur les disques DVD. Le numéro de région de ce lecteur est "1". Si le numéro de région du DVD ne correspond pas au numéro de région de ce lecteur, le disque ne pourra pas être lu sur l'appareil. Ce lecteur peut lire tous les disques conçus pour toutes les régions et indiqués "ALL". Il peut également lire les disques affichant les symboles suivants:



ou



# Table des matières

<b>Mise en route:</b>	
Consignes de sécurité .....	2
Précautions .....	3
Accessoires .....	3
Caractéristiques .....	4
Définition des termes .....	6
Guide de référence des commandes .....	7
•Appareil principal .....	7
•Télécommande .....	8
Affichage du panneau avant .....	9
Raccordement de base .....	10
•Raccordement d'un téléviseur stéréo .....	12
•Raccordement d'un téléviseur monophonique .....	13
•Raccordement à un téléviseur ou à un moniteur avec prises d'entrée de signal vidéo composante .....	13
Raccordement audio facultatif .....	14
•Raccordement d'un appareil audio .....	14
•Sonorité numérique avec connecteur de sortie audio numérique .....	15
•Raccordement d'un décodeur avec traitement Dolby Digital (AC-3) ou dts (digital theater systems) .....	16
Préparation de la télécommande .....	17
•Mise en place des piles .....	17
•Portée de la télécommande .....	17
Raccordement d'un casque d'écoute .....	17
Raccordement d'un microphone .....	17

<b>Fonction Karaoke:</b>	
Fonction Karaoke .....	18
•Avant de lire un DVD/CD vidéo/CD .....	20
•Lecture Karaoke de base .....	20
•Arrêt de la lecture .....	21
•Création d'un champ sonore semblable à celui d'une scène [Mode Scène] .....	21
•Changement du ton d'une chanson [Contrôle du registre] .....	21
•Disques DVD Karaoke .....	22
•Avec CD vidéo/CD multipiste .....	22
•Avec disques sans fonction Karaoke [Fonction Karaoke express] .....	23
•Fonction Karaoke uniquement avec accompagnement [Guide mélodique] [DVD Karaoke] .....	23
•Désactivation de la piste vocale [Modification vocale] .....	23
Lecture Karaoke sur demande .....	23
Fonction Karaoke à l'aide des icônes de menu à l'écran .....	24

<b>Visionnement de films et écoute de musique</b>	
Visionnement de films et écoute de musique .....	26
•Avant de lire un DVD/CD vidéo/CD .....	26
•Lecture de base .....	26
•Arrêt de la lecture .....	27
Saut avant ou arrière .....	28
Arrêt sur image (Pause) .....	28
Avance rapide (recul rapide) .....	29
Avance image par image (recul image par image) [DVD/CD vidéo] .....	29
Lecture ralentie [DVD/CD vidéo] .....	29
Lecture de disques vidéo avec commande de lecture sans utiliser les menus [CD vidéo] .....	29

## Fonctionnement avec les icônes de menu à l'écran

Informations générales sur les icônes de menu à l'écran .....	30
•Procédures communes .....	30
Description détaillée de chaque icône de menu à l'écran .....	31
•Icônes de menu à l'écran pour les informations du disque (Pour DVD) .....	31
•Icônes de menu à l'écran pour les informations du disque (Pour CD vidéo/CD) .....	32
•Icônes de menu à l'écran pour les informations du lecteur .....	33
•Écran de repérage proportionnel .....	33
<b>Opérations évoluées:</b>	
Lecture en reprise .....	34
•Visionnement (écoute) en reprise .....	34
•Reprise de sections entre deux points spécifiques (Reprise A-B) .....	35
Mise en mémoire des marqueurs à re-visionner (réécouter) .....	35
•Mise en mémoire d'un marqueur .....	35
•Rappel/effacement d'un marqueur .....	35
Lecture programmée [CD vidéo/CD] .....	36
Lecture aléatoire [CD vidéo/CD] .....	37
Changement de la langue de la piste audio [DVD] .....	38
Commutation marche ou arrêt des voix pour les disques KARAOKE [DVD/CD vidéo] .....	38
Changement de la langue des sous-titres [DVD] .....	39
Visionnement sous un autre angle [DVD] .....	39
Reproduction d'un son ambiophonique virtuel avancé [DVD Dolby Digital (AC-3)] .....	40
Utilisation d'un menu de titre [DVD] .....	41
Utilisation d'un menu DVD [DVD] .....	41

## Réglages initiaux:

Réglages initiaux .....	42
•Procédures communes à tous les réglages initiaux .....	42
•Sélection de la langue du disque [DVD] .....	43
•Sélection du niveau de restriction [DVD] .....	44
•Sélection de la langue des menus à l'écran .....	45
•Sélection du format des affichages à l'écran .....	46
•Sélection de la luminosité de l'afficheur .....	47
•Sélection du type d'écran du téléviseur .....	47
•Sélection de la sortie numérique .....	48
•Autres réglages .....	50
Liste des codes de langue .....	52
Type d'images apparaissant à l'écran du téléviseur (rapport hauteur/largeur) .....	53

## Pour référence:

Guide de dépannage .....	54
•Fonction d'affichage d'auto-diagnostic .....	55
Maniement des disques et entretien .....	56
•Entretien .....	56
Données techniques .....	57

# Définition des termes

---

## Angle

Certains DVD contiennent des scènes qui ont été enregistrées simultanément sous plusieurs angles (par exemple la même scène a été prise de face, du côté gauche, du côté droit, etc.). Avec ces disques, la même scène pourra être visionnée sous un angle différent à l'aide de la touche d'angle (ANGLE).

## Arrêt sur champ

Seule une trame (la moitié de l'information vidéo) est affichée à l'écran; ainsi, la définition apparente est faible. Toutefois, l'image n'est pas floue.

## Arrêt sur image

Les deux trames sont affichées en alternance, ce qui entraîne une image floue. Toutefois, la définition est meilleure qu'avec un arrêt sur trame.

## CD vidéo

Ces disques renferment des images et des sons d'une qualité équivalente à celle d'une bande vidéo. Ce lecteur supporte également les CD vidéo dotés de la commande de lecture (version 2.0).

## Champ

La moitié de l'information vidéo (signal vidéo) d'une image est une trame. Avec les systèmes de télédiffusion traditionnels, une image consiste en deux trames.

## Chiffres de durée

Ils représentent la durée de lecture qui s'est écoulée depuis le début d'un disque ou d'un titre. Ils permettent également de repérer rapidement une scène spécifique. (Ils ne fonctionnent pas avec tous les disques.)

## Commande de lecture

Elle est enregistrée sur un CD vidéo (version 2.0). Les scènes ou l'information à visionner (ou à écouter) peuvent être sélectionnées interactivement sur l'écran du téléviseur en regardant le menu affiché sur cet écran.

## Connecteur de sortie audio numérique (optique)

Le connecteur de sortie audio numérique (optique) convertit les signaux électriques en signaux optiques et les envoie à l'amplificateur. Il possède donc un certain nombre de caractéristiques spéciales, dont l'immunité aux interférences électriques des sources externes, la capacité d'empêcher la formation de bruit, et des répercussions minimales sur l'environnement extérieur.

## DVD

Ce terme représente un disque optique à haute densité sur lequel des images et des sons de haute qualité ont été enregistrés à l'aide de signaux numériques. Les DVD, qui incorporent une nouvelle technologie de compression vidéo (MPEG 2) et une technologie d'enregistrement à haute densité, permettent de longs enregistrements d'images cinématographiques (par exemple un film entier) d'une grande qualité esthétique.

Un DVD est formé de deux disques minces de 0,6 mm d'épaisseur qui sont collés l'un à l'autre. Puisque plus le disque est mince et plus la densité d'enregistrement de l'information est élevée, un disque DVD affiche une plus grande capacité qu'un seul disque de 1,2 mm d'épaisseur. Les deux disques minces étant collés l'un à l'autre, il est possible d'envisager à l'avenir une lecture sur deux côtés, ce qui donnerait une durée de lecture encore plus longue.

## Image

Les images complètes reproduites par un magnétoscope ou un téléviseur sont appelées images.

## Numéro de chapitre

Ces numéros sont enregistrés sur les disques DVD. Un titre est subdivisé en plusieurs sections, chacune ayant un numéro, et il est possible de repérer rapidement des passages spécifiques d'une présentation vidéo à l'aide de ces numéros.

## Numéro de plage

Ce sont des numéros attribués aux plages et qui sont enregistrés sur les CD vidéo et les CD audio. Ils permettent de repérer rapidement des plages spécifiques.

## Numéro de titre

Ces numéros sont enregistrés sur les disques DVD. Si un disque renferme deux films ou plus, ces films sont numérotés "titre 1", "titre 2", etc.

## Sous-titres

Ce sont les lignes imprimées qui apparaissent au bas de l'écran et qui traduisent ou transcrivent les dialogues. Ils sont enregistrés sur les disques DVD.



# Guide de référence des commandes

## Lecteur

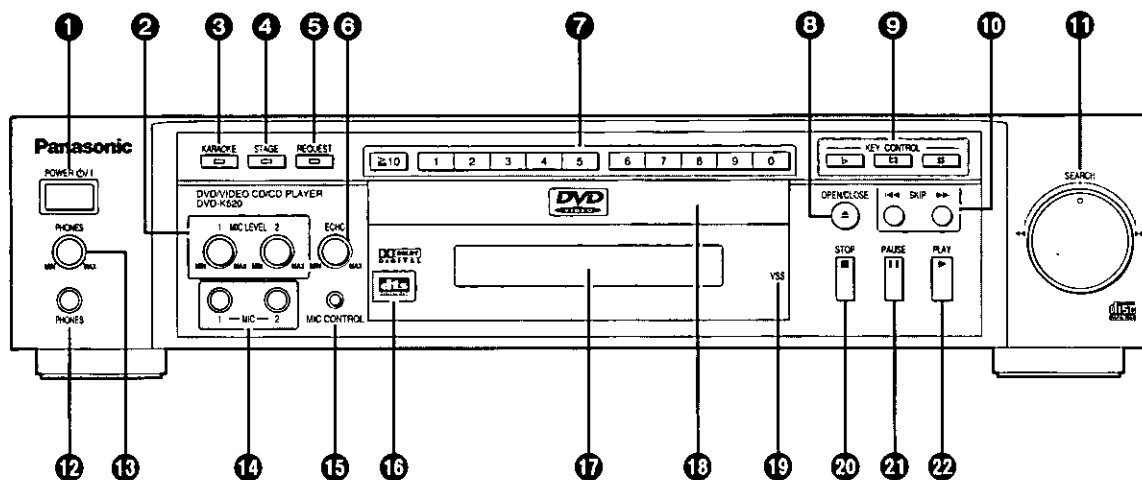

Page

Page

- 1** Interrupteur d'alimentation (POWER  $\text{ON/OFF}$ ) . . . . . 20, 26  
Appuyer pour commuter le lecteur de la marche au mode d'attente ou vice versa. En mode d'attente, le lecteur continue de consommer une petite quantité de courant.
- 2** Commandes de niveau du microphone (MIC LEVEL 1, 2) . . . . . 21
- 3** Touche/voyant de Karaoke (KARAOKE) . . . . . 20, 26
- 4** Touche/voyant de champ sonore (STAGE) . . . . . 21
- 5** Touche/voyant de demande (REQUEST) . . . . . 23
- 6** Commande d'écho (ECHO) . . . . . 21
- 7** Touches sélecteurs de la page . . . . . 21, 27  
• Pour sélectionner un numéro à 2 chiffres  
Exemple: Pour sélectionner la page 23  
Appuyer sur "10", "2" et "3".
- 8** Touche d'ouverture/fermeture (OPEN/CLOSE) ( $\Delta$ ) . . . . . 20, 26

- 9** Touches de contrôle du registre (KEY CONTROL) (b, #) . . . . . 21
- 10** Touches de saut (SKIP) ( $\lll$ ,  $\ggg$ ) . . . . . 28
- 11** Cadran de recherche ( $\lll$ ,  $\ggg$ ) . . . . . 29
- 12** Prise de casque d'écoute (PHONES) . . . . . 17
- 13** Volume, casque d'écoute (PHONES) . . . . . 17
- 14** Prises de microphone (MIC 1, 2) . . . . . 17, 20
- 15** Prise de commande de microphone (MIC CONTROL) . . . . . 17, 21
- 16** Détecteur de signal de télécommande . . . . . 17
- 17** Fenêtre d'affichage . . . . . 9
- 18** Plateau du disque . . . . . 20, 26
- 19** Indicateur de son ambiophonique virtuel (VSS) . . . . . 40
- 20** Touche d'arrêt (STOP) ( $\blacksquare$ ) . . . . . 21, 27
- 21** Touche de pause (PAUSE) ( $\text{II}$ ) . . . . . 28
- 22** Touche de lecture (PLAY) ( $\blacktriangleright$ ) . . . . . 21, 27

Télécommande

Page

❶	Interrupteur d'alimentation (POWER) (⏻)	20, 26
❷	Touche d'arrêt (STOP) (■)	21, 27
❸	Touches de saut (SKIP) (⏮, ⏭)	28
❹	Touche de titre (TITLE)	27, 41
❺	Touches de curseur (▲, ▼, ◀, ▶) Touche de sélection (SELECT)	21, 27
❻	Touche d'affichage (DISPLAY)	30
❼	Touche d'audio (AUDIO)	38
❽	Touche de sous-titres (SUBTITLE)	39
❾	Touche de marqueur (MARKER)	35
❿	Touche de mode de lecture (PLAY MODE)	36, 37
⓫	Touche de mode de reprise (REPEAT MODE)	34
⓬	Touche d'annulation (CANCEL)	23, 24, 30, 35, 37, 43
⓭	Touche de mode de reprise A-B (A-B REPEAT)	35
⓮	Touche d'action (ACTION)	42
⓯	Touche de guide mélodique (GUIDE MELODY)	23
⓰	Touche de voix (VOICE)	23
⓱	Touche-piste vocale (VOCAL SELECT)	22
⓲	Touche d'ouverture/fermeture (OPEN/CLOSE) (▲)	20, 26
⓳	Touche de pause (PAUSE) (⏸)	28
⓴	Touche de lecture (PLAY) (▶)	21, 27
⓵	Touches de lecture ralentie/repérage (SLOW/SEARCH) (⏮, ⏭)	29
⓶	Touche de menu (MENU)	27, 29, 41
⓷	Touche de retour (RETURN)	27, 30, 42
⓸	Touche d'angle (ANGLE)	39
⓹	Touches numériques • Pour sélectionner un numéro à 2 chiffres Exemple: Pour sélectionner la page 23 Appuyer sur "≥10", "2" et "3".	21, 27
⓺	Touche de son ambiophonique virtuel (VSS)	40
⓻	Touche d'affichage Karaoke (KARAOKE DISP)	24
⓼	Touches de contrôle du registre (KEY CONTROL) (♭, ♯, #)	21
⓽	Touche de demande (REQUEST)	23
⓾	Touche de Karaoke express (ONE TOUCH)	23

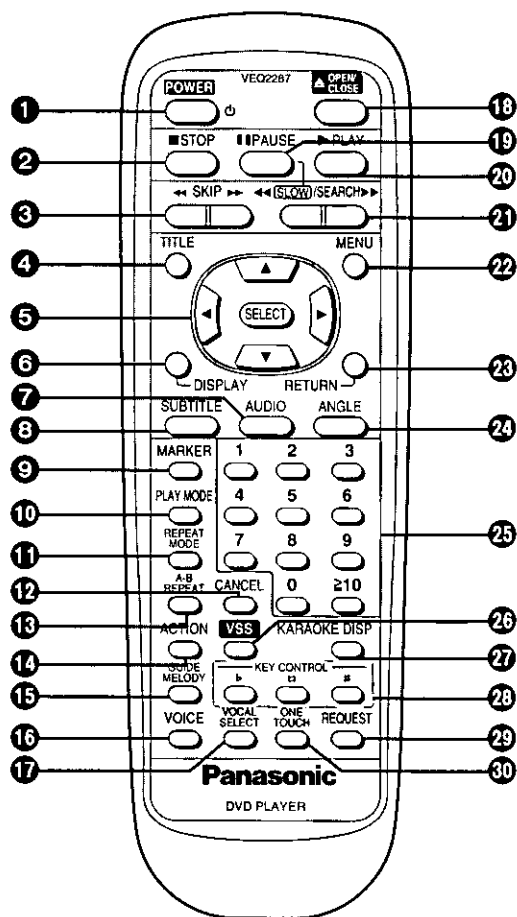

## Affichage du panneau avant

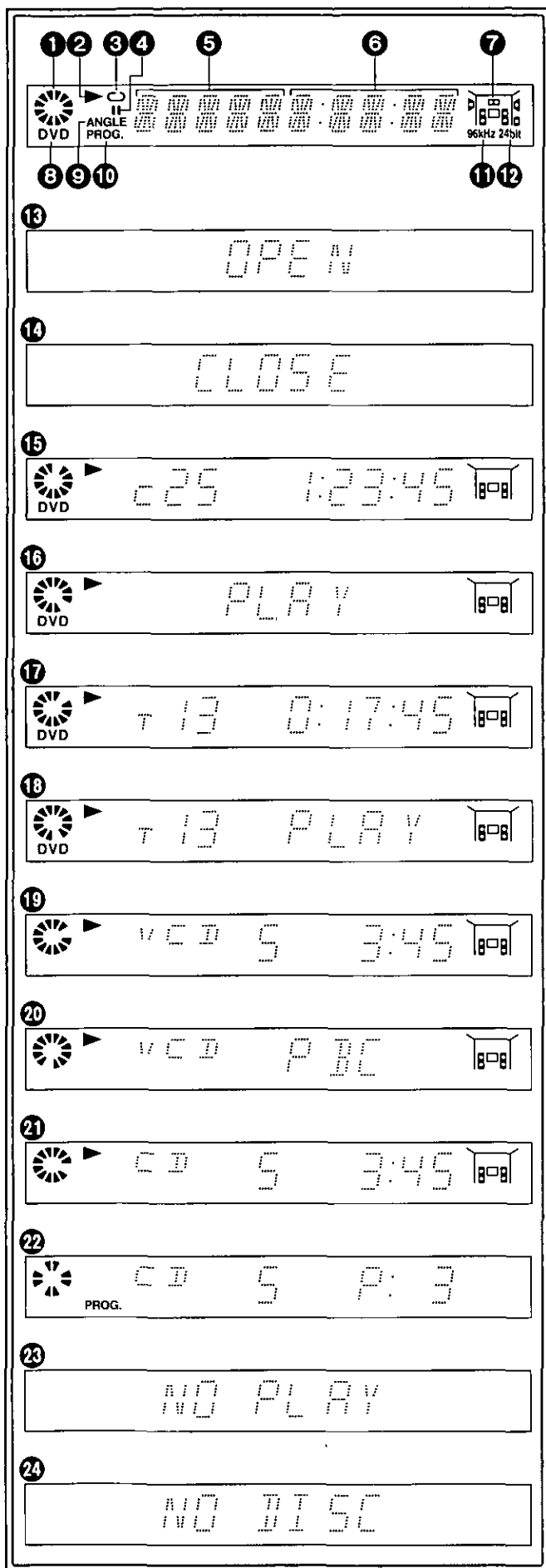

- 1**  Tourne pendant la lecture.  
 Tourne rapidement vers la droite ou vers la gauche pendant une avance (un recul) rapide. (Voir page 29.)  
 Tourne lentement vers la droite ou vers la gauche pendant une lecture ralentie. [DVD/CD vidéo] (Voir page 29.)



S'allume pendant l'arrêt.

- 2** S'allume pendant la lecture.  
 Clignote quand la fonction RESUME (poursuite de la lecture) est en service. (Voir page 27.)
- 3** S'allume pendant une lecture en reprise. (Voir page 34.)
- 4** S'allume pendant en mode arrêt sur image (pause). (Voir page 28.)
- 5** Indique le numéro de titre/chapitre. [DVD]  
 Indique le numéro de plage. [CD vidéo/CD]
- 6** Indique le temps de lecture écoulé depuis le début du titre/de la plage en cours.
- 7** Indique l'information sur les canaux audio actuels enregistrés sur le disque (ex. 2 canaux ou 5.1 canaux).

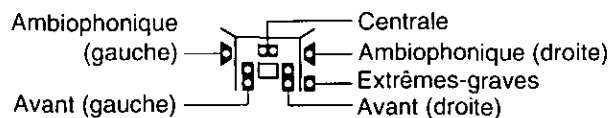

- 8** S'allume quand un DVD est chargé.
- 9** S'allume lorsque l'angle peut être modifié. [DVD] (Voir page 39.)
- 10** S'allume pendant la lecture programmée. [CD vidéo/CD] (Voir page 36.)
- 11** S'allume pendant la lecture d'un signal PCM linéaire échantillonné à 96 kHz.
- 12** S'allume pendant la lecture d'un signal PCM de 24 bits.
- 13** S'allume quand le plateau du disque est ouvert.
- 14** S'allume quand le plateau du disque est en train de se refermer (rentre).
- 15** S'allume pendant la lecture d'un DVD.
- 16** S'allume pendant la lecture d'un DVD interactif.\*
- 17** S'allume pendant la lecture d'un DVD Karaoke.
- 18** S'allume pendant la lecture d'un DVD Karaoke interactif.\*
- 19** S'allume pendant la lecture d'un CD vidéo.
- 20** S'allume pendant la lecture d'un CD vidéo avec commande de lecture.
- 21** S'allume pendant la lecture d'un CD.
- 22** S'allume lorsque le numéro de plage devant être mémorisé est sélectionné (lecture programmée). [CD vidéo/CD] (Voir page 37.)
- 23** S'allume quand la lecture est impossible.  
 • DVD dont la lecture est prohibée par le réglage initial de "2 Restriction par classe". (Voir page 44.)  
 • DVD avec un numéro de région autre que "1" ou "ALL". (Voir page 4.)  
 • Disque au format PAL
- 24** S'allume quand il n'y a pas de disque chargé.

\*Un DVD interactif est un logiciel DVD qui comprend des angles multiples, histoires, etc.

# Raccordement de base

- Vérifier que le contact du lecteur et de l'appareil à raccorder est coupé ou réglé en mode attente avant de procéder aux raccordements.
- Ne pas obstruer les orifices de ventilation des appareils et les disposer de façon que l'air circule librement.
- Lire toutes les instructions avant de raccorder un autre appareil.
- Bien respecter les codes de couleur lors du raccordement des câbles audio et vidéo.

Consulter le tableau ci-contre et la liste ci-dessous pour le choix d'appareils pouvant être reliés à ce lecteur et les câbles requis.

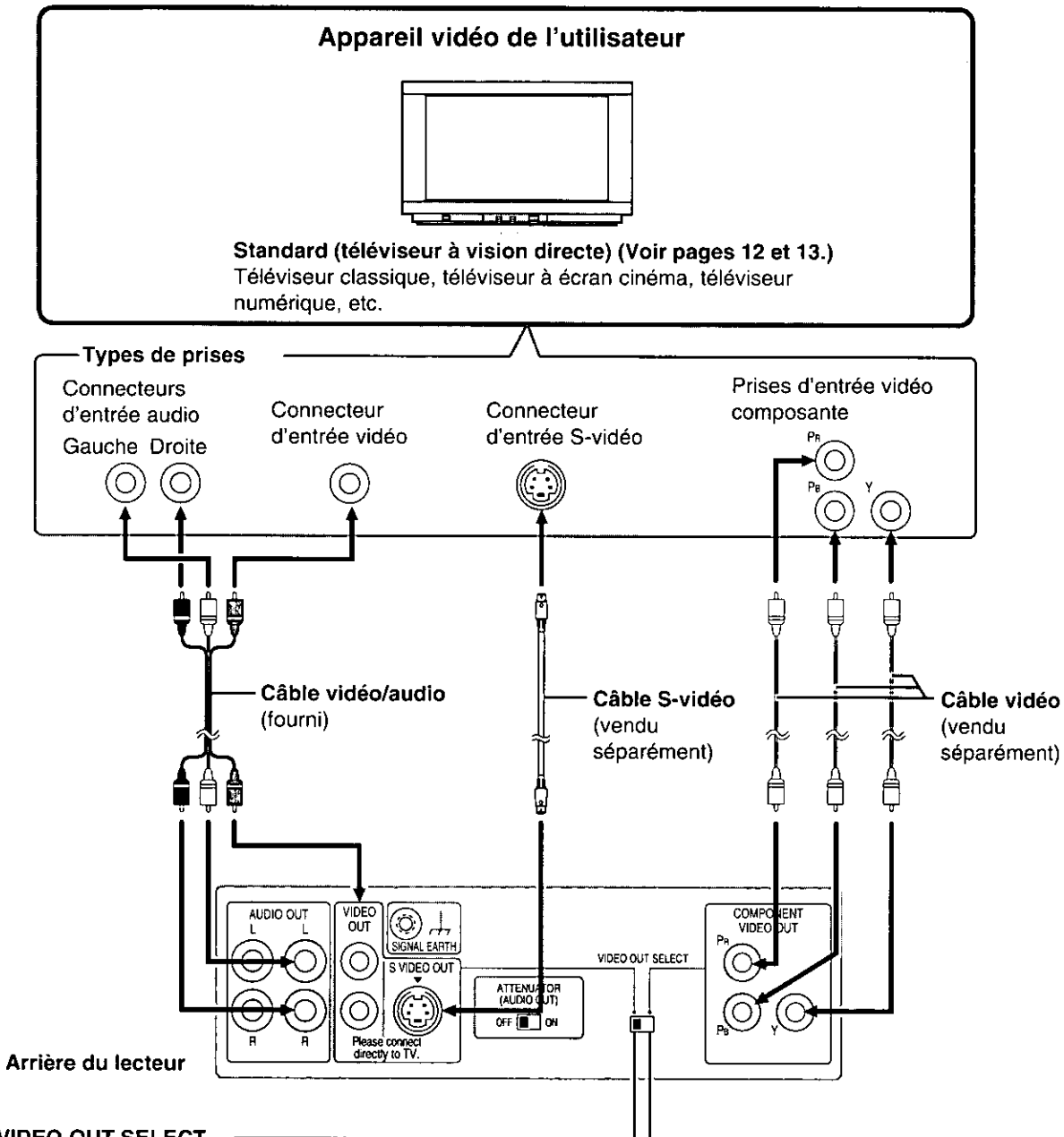

## Commutateur VIDEO OUT SELECT

Sélectionner cette position lorsque le lecteur est raccordé à un téléviseur par le truchement du connecteur VIDEO OUT ou S VIDEO OUT. (Le signal du connecteur de sortie COMPONENT VIDEO OUT est mis en sourdine lorsque cette position est sélectionnée.)

Sélectionner cette position lorsque le lecteur est raccordé à un téléviseur par le truchement du connecteur COMPONENT VIDEO OUT (Y, P<sub>B</sub>, P<sub>R</sub>). (Les signaux des connecteurs de sortie VIDEO OUT et S VIDEO OUT sont mis en sourdine lorsque cette position est sélectionnée.)

## Lecteur DVD/ CD vidéo/CD

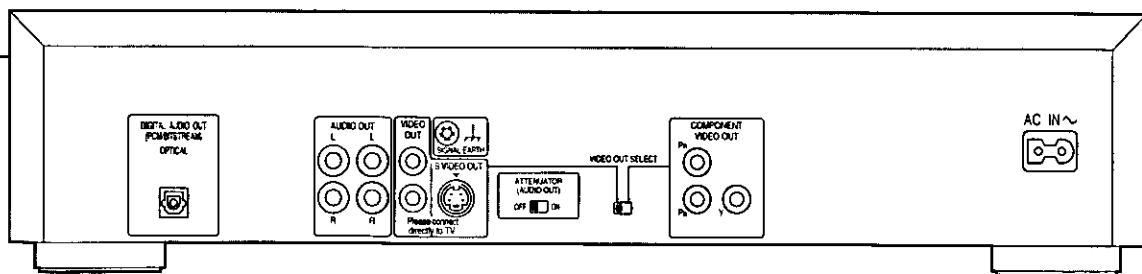

■ Raccordement audio facultatif

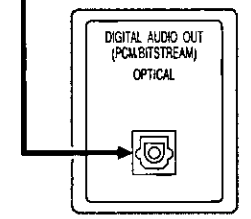
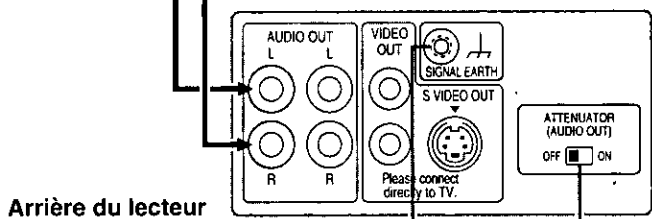
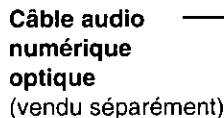
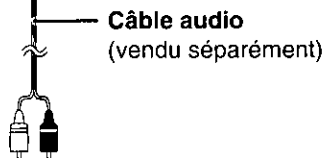
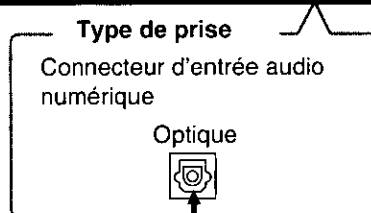
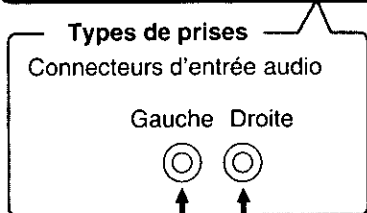
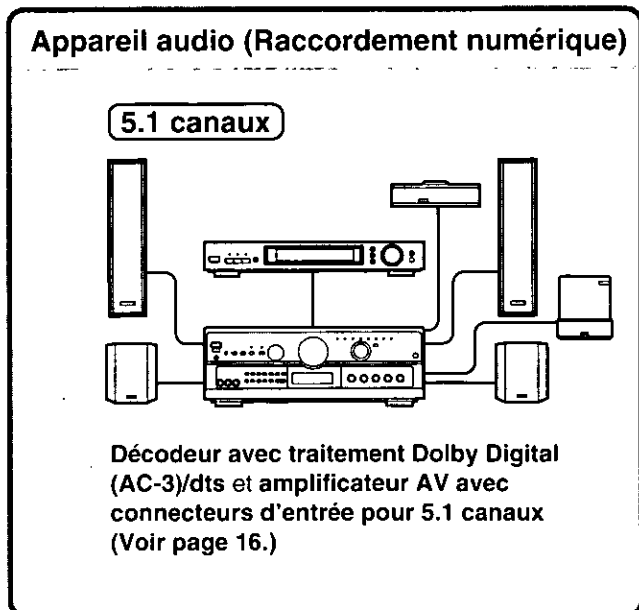
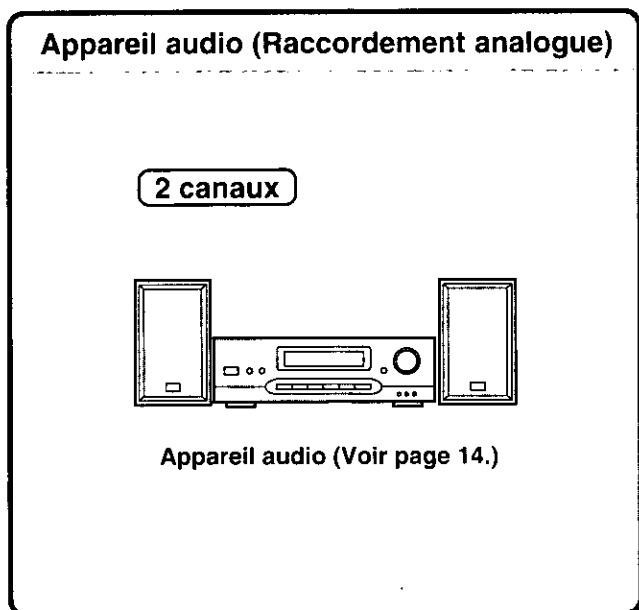

**Prise de terre de signalisation**  
Relier la prise de terre de signalisation à la terre pour réduire la distorsion du son capté par le micro.

**Commutateur de l'atténuateur**  
Lorsque la fonction Karaoke est utilisée et que le son est acheminé aux haut-parleurs d'un téléviseur, régler le commutateur de l'atténuateur à la position ON. (Voir page 19.)

**Lecteur DVD/CD vidéo/CD**

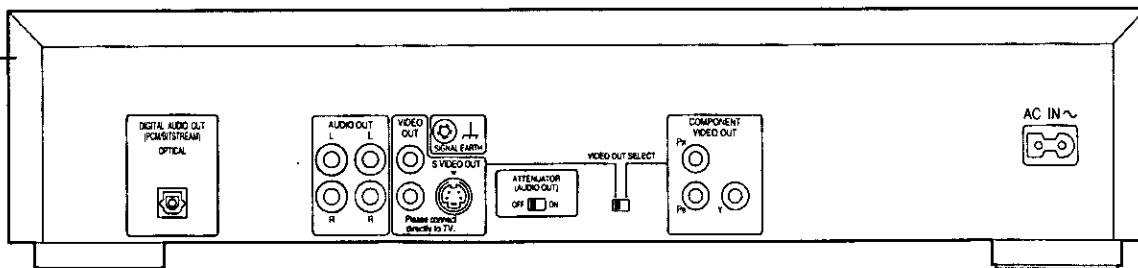

## Raccordement de base

### Remarques:

- Pendant la lecture d'un DVD, le volume du téléviseur risque d'être inférieur à celui des programmes de télévision. Dans ce cas, régler le volume au niveau désiré.
- Sélectionner le type d'écran au réglage initial de "6 Image télé" en fonction du téléviseur (4:3 ou 16:9). (Voir page 47.)

### Raccorder le lecteur DVD/CD vidéo/CD directement au téléviseur.

Si le lecteur DVD/CD vidéo/CD est raccordé au téléviseur via un magnétoscope, la lecture des images risque de ne pas être normale avec certains DVD. Il est donc vivement recommandé de ne pas raccorder le lecteur DVD/CD vidéo/CD au magnétoscope lors de l'installation d'un système de loisir à domicile.

## Raccordement d'un téléviseur stéréo

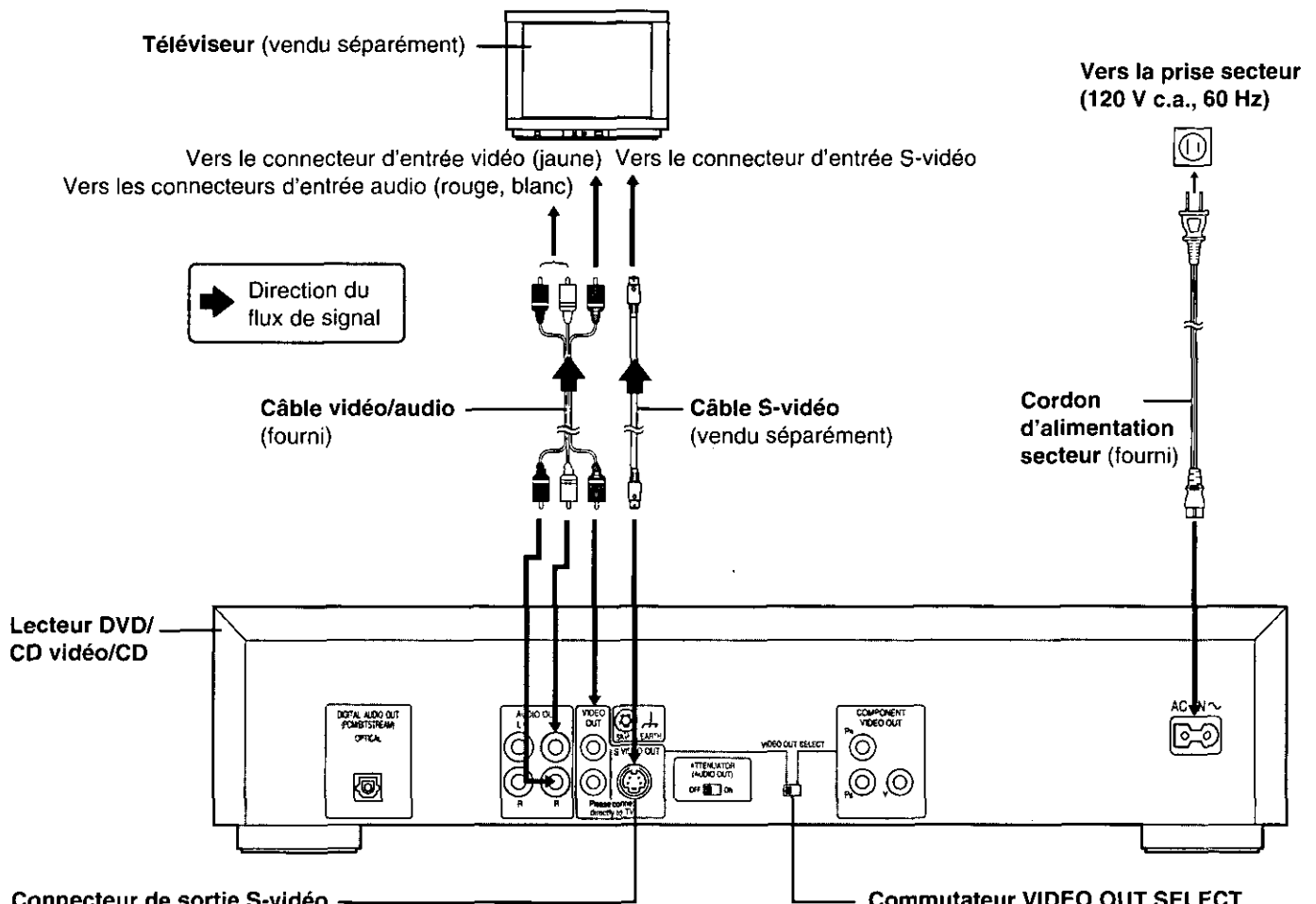

### Connecteur de sortie S-vidéo

Le connecteur de sortie S-vidéo (S=séparé) sépare les signaux de couleur (C) des signaux de luminance (Y) avant de les envoyer au téléviseur de façon à obtenir une image plus nette. Pour obtenir la meilleure clarté d'image possible, utiliser le câble S-vidéo (vendu séparément) pour raccorder le lecteur à un téléviseur doté d'un connecteur d'entrée S-vidéo.

### Commutateur VIDEO OUT SELECT

S'assurer de sélectionner cette position lorsque le lecteur est raccordé à un téléviseur par le truchement du connecteur VIDEO OUT ou S VIDEO OUT.

**Ne pas mettre le lecteur sur un amplificateur ni sur tout autre appareil qui risque de chauffer.**

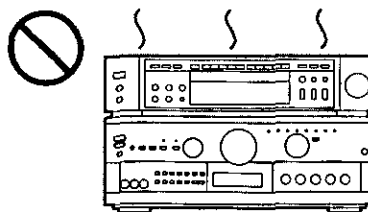

## Raccordement d'un téléviseur monophonique

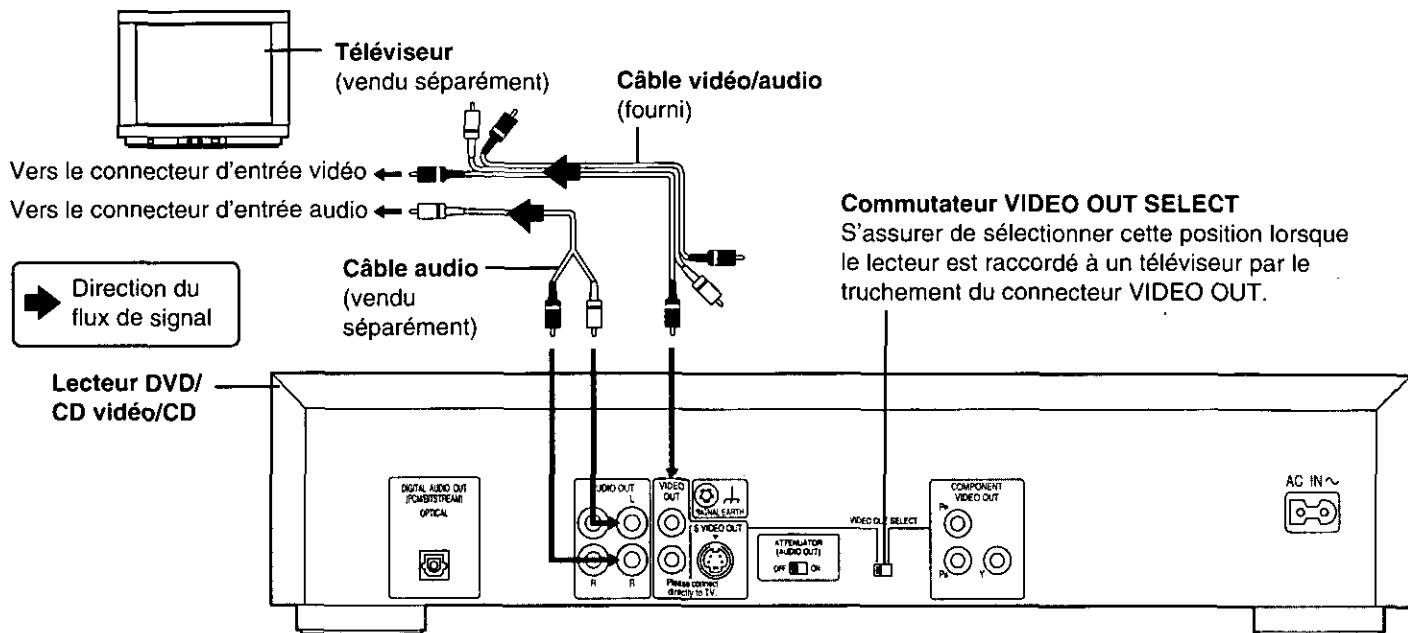

## Raccordement à un téléviseur ou à un moniteur avec prises d'entrée de signal vidéo composante

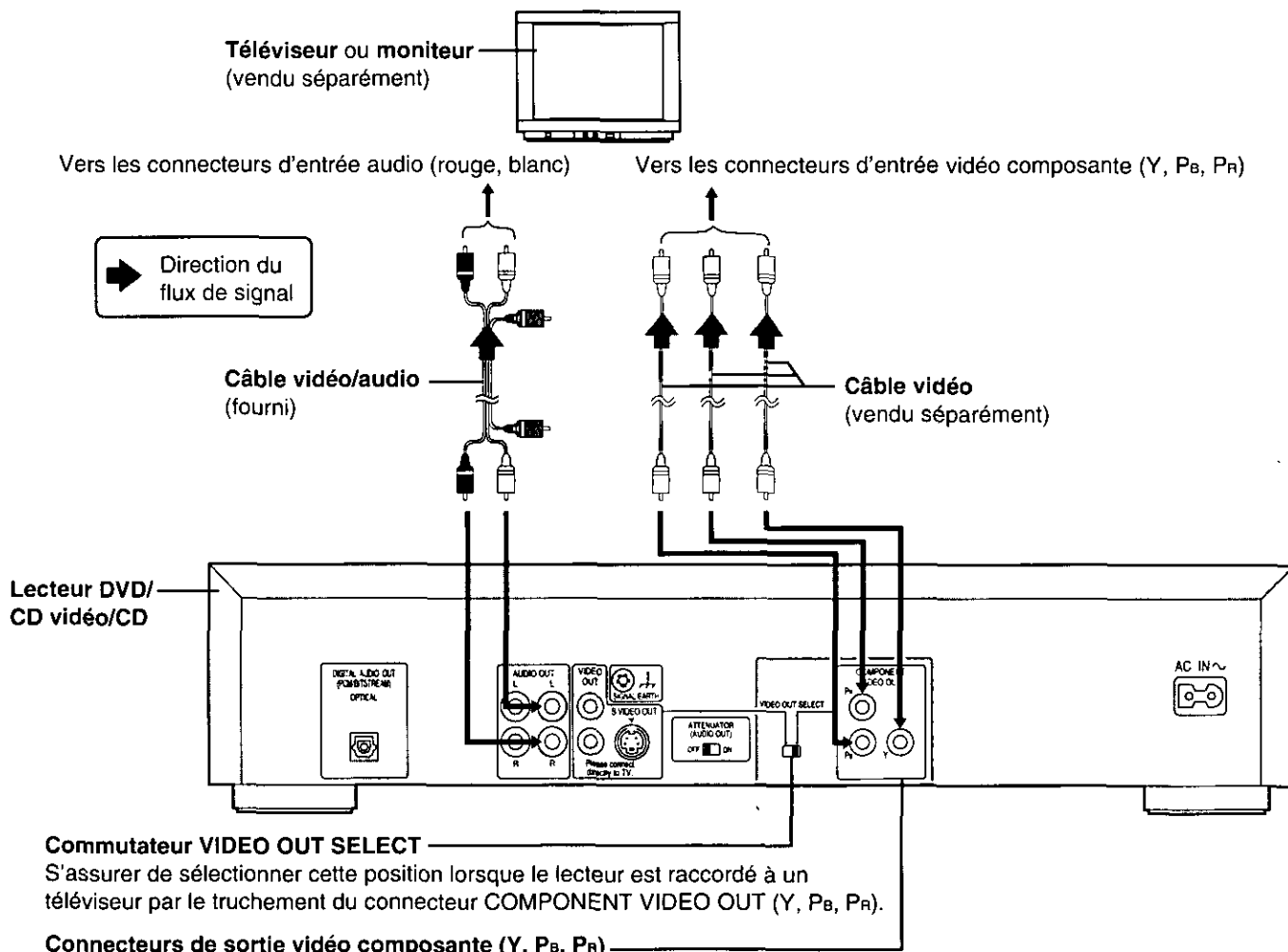

Le connecteur de sortie vidéo envoie les signaux de différence de couleur (P<sub>B</sub>, P<sub>R</sub>) et les signaux de luminance (Y) séparément afin de permettre une haute fidélité dans la reproduction des couleurs.

• La description des connecteurs d'entrée vidéo peut varier en fonction du téléviseur ou du moniteur (ex. Y, P<sub>B</sub>, P<sub>R</sub>/ Y, B-Y, R-Y/Y, C<sub>B</sub>, C<sub>R</sub>/etc.). Pour les détails, voir le manuel d'utilisation du téléviseur.

# Raccordement audio facultatif

## Raccordement d'un appareil audio

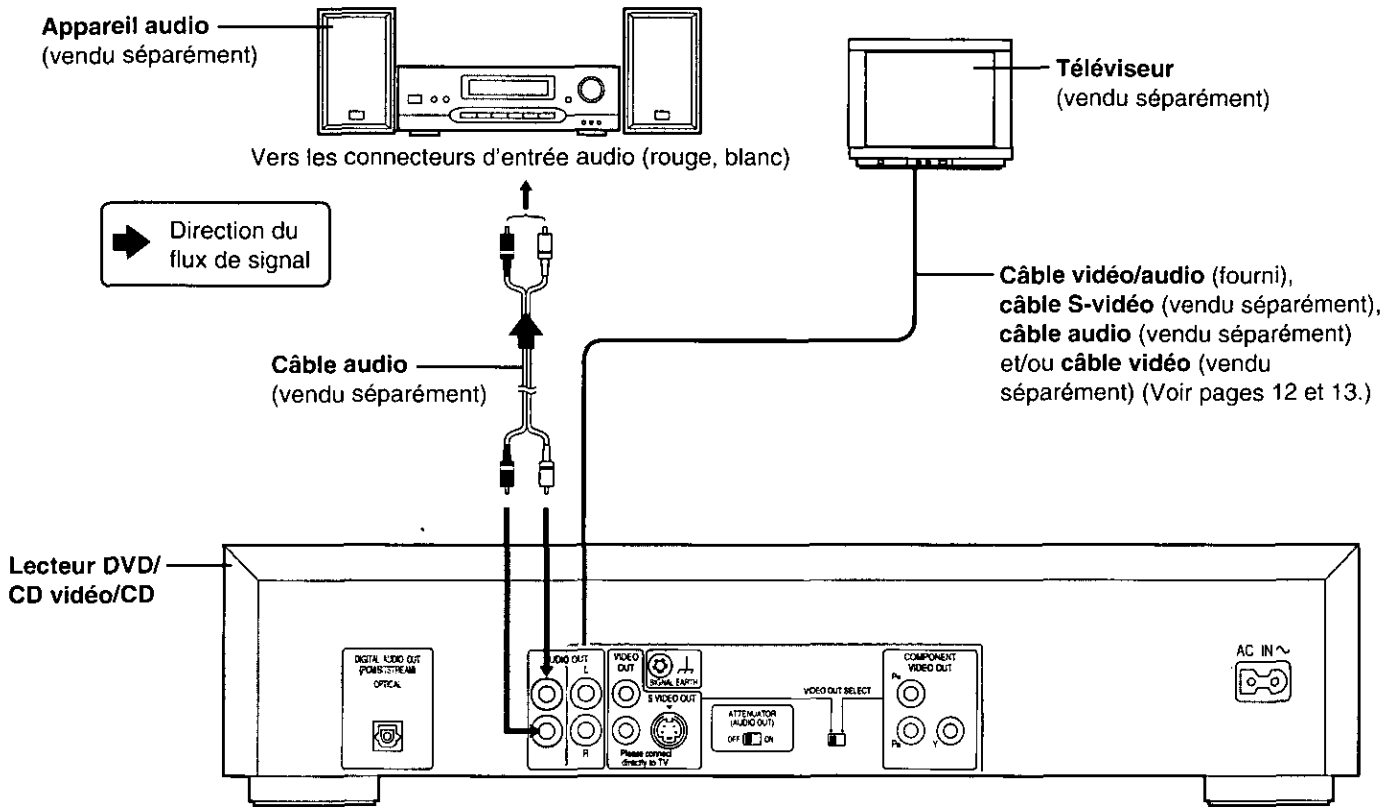



## Sonorité numérique avec connecteur de sortie audio numérique

Remarques sur le raccordement du câble audio numérique optique (vendu séparément)

- Retirer le capuchon anti-poussière du connecteur et brancher le câble à fond de façon que la configuration du câble corresponde à celle du connecteur.
- Conserver le capuchon anti-poussière et toujours le remettre si le connecteur n'est pas utilisé afin de le protéger de la poussière.
- Le signal en provenance du microphone ne transite pas par la prise de sortie audio numérique.

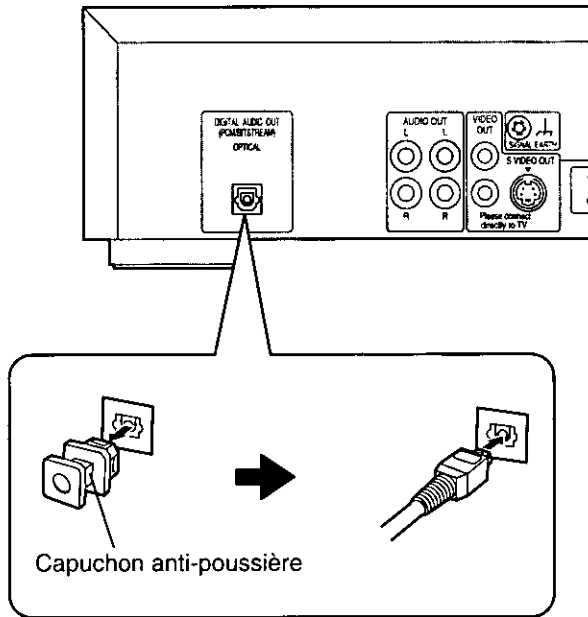

### Remarque:

- Certains décodeurs dts qui ne supportent pas l'interface DVD-dts peuvent ne pas fonctionner correctement avec le lecteur DVD/CD vidéo/CD.

### Pour référence:

- Le Dolby Digital (AC-3) est une technique de compression du son numérique mise au point par Dolby Laboratories, Inc. Cette technique, qui supporte un son ambiophonique à 5.1 canaux ainsi qu'un son stéréo à 2 canaux, permet d'enregistrer efficacement une grande quantité de données sonores sur un disque.
- Le PCM linéaire est un format d'enregistrement du signal utilisé pour les CD. Alors que les CD sont enregistrés à 44,1 kHz/16 bits, les DVD sont enregistrés entre 48 kHz/16 bits et 96 kHz/24 bits.
- Un décodeur Dolby Pro Logic Surround permettra de tirer le même avantage maximal du Pro Logic que les films DVD qui possèdent la totalité des pistes son Dolby Digital 5.1, ainsi que des titres portant la marque Dolby Surround.

### Précaution pour le connecteur de sortie audio numérique optique:

- Lors du raccordement d'un amplificateur (avec connecteur d'entrée audio numérique optique) non équipé d'un décodeur Dolby Digital (AC-3) ou d'un décodeur dts, bien sélectionner "PCM" dans "2 Dolby Digital" et "Non" dans "3 dts" des réglages initiaux "7 Sortie audio numérique". (Voir page 48.)
- Autrement, toute tentative de lecture d'un DVD pourrait entraîner un niveau de bruit si élevé qu'il risque d'affecter l'ouïe et d'endommager les enceintes.
- Les CD vidéo et les CD se lisent normalement.

À propos de la sortie audio du connecteur de sortie audio numérique optique du lecteur

Disque	Format d'enregistrement du son	Sortie audio numérique optique par le connecteur
DVD	Dolby Digital (AC-3)	Flux des bits du Dolby Digital (AC-3) (1-5.1 canaux) ou PCM (2 canaux) (48 kHz/16 bits)*1 *2
	PCM linéaire (48/96 kHz 16/20/24 bits)	PCM linéaire (2 canaux) (échantillonnage de 48 kHz/16 bits uniquement) ou pas de sortie*1
	dts	Flux des bits dts (1-5.1 canaux) ou pas de sortie*1
CD vidéo	MPEG 1	PCM (échantillonnage de 44,1 kHz)*2
CD	PCM linéaire	PCM linéaire (échantillonnage de 44,1 kHz)

\*1 Le type de sortie audio du connecteur pourra être sélectionné dans les réglages initiaux "7 Sortie audio numérique". (Voir page 48.)

\*2 Le son qui est envoyé est le son compressé converti en PCM.

Fabriqué sous licence de Dolby Laboratories. "Dolby", "AC-3", "Pro Logic" et le symbole double-D sont des marques commerciales de Dolby Laboratories. Projet non publié confidentiel. © 1992-1997 Dolby Laboratories, Inc. Tous droits réservés.

**Raccordement d'un décodeur avec traitement Dolby Digital (AC-3) ou dts (digital theater systems)**

Lors de la lecture de DVD enregistrés en Dolby Digital ou en dts, le flux des bits Dolby Digital ou le flux des bits dts est envoyé par le connecteur de sortie audio numérique OPTICAL. Si le lecteur est raccordé à un décodeur Dolby Digital ou à un décodeur dts, il sera possible de profiter du son d'une salle de cinéma dans son salon. [Un câble audio numérique optique (vendu séparément) sera nécessaire pour pouvoir utiliser un décodeur Dolby Digital ou un décodeur dts vendus séparément.]

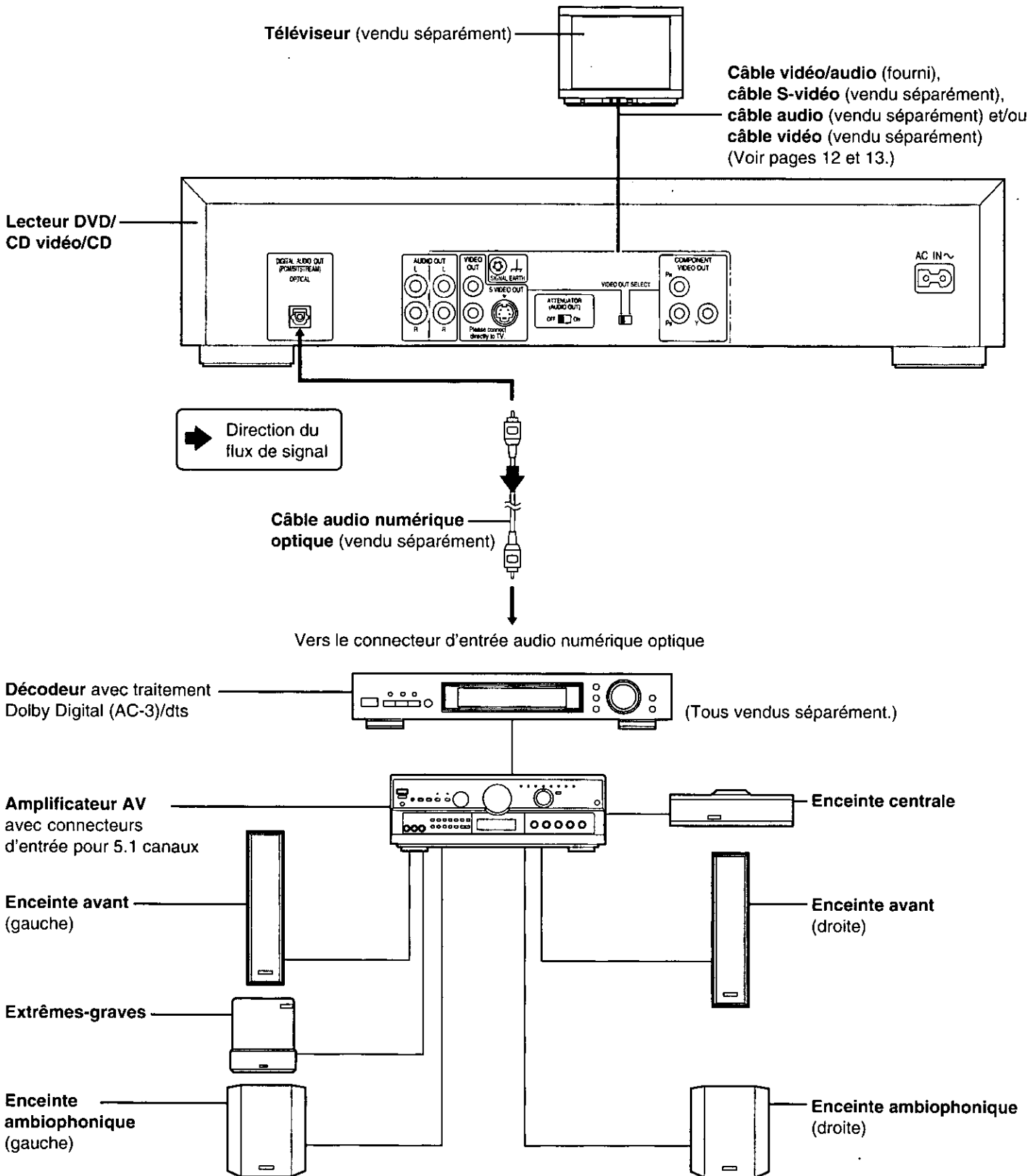

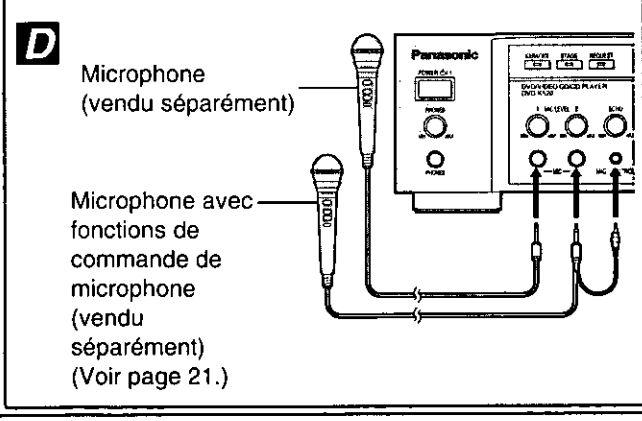
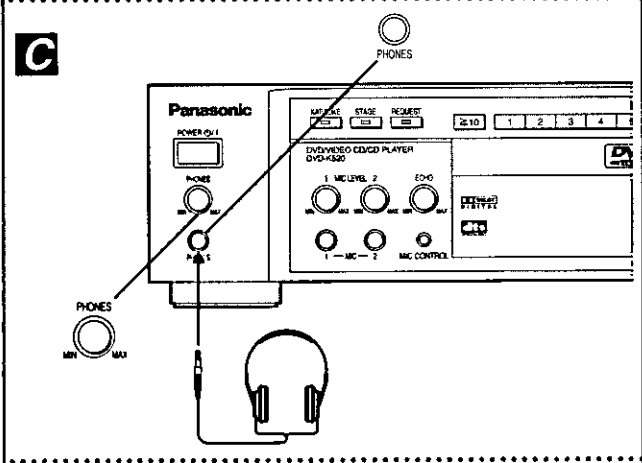
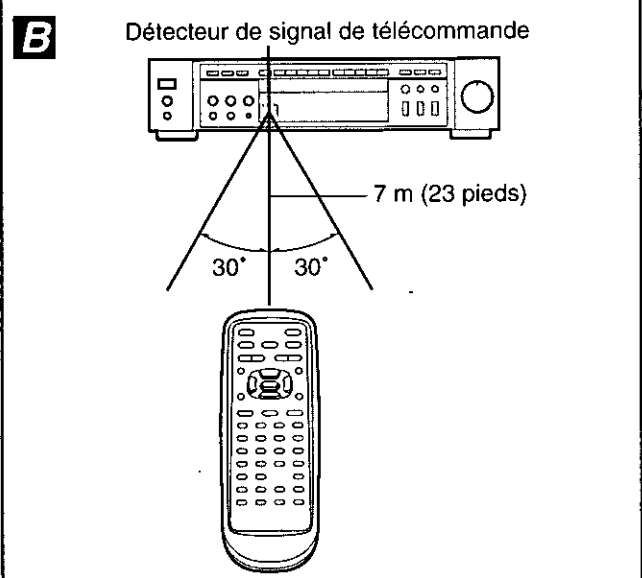
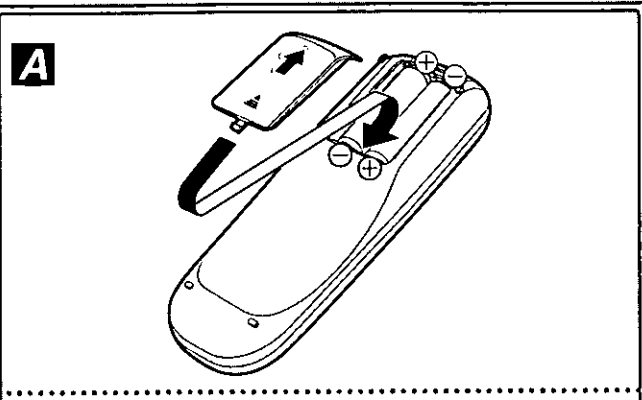

## Préparation de la télécommande

### Mise en place des piles

Insérer les piles en respectant les polarités (+) et (-) comme indiqué à gauche.

### Autonomie des piles

- Normalement, les piles dureront environ un an, bien que cette durée dépende de la fréquence d'utilisation et des opérations commandées par la télécommande.
- Si la télécommande ne fonctionne pas alors qu'elle est utilisée tout près du lecteur, remplacer les piles.
- Utiliser des piles de format "AA".

**Remarques:**

- Ne pas utiliser de piles rechargeables (Ni-Cd).
- Ne pas tenter de recharger, court-circuiter, démonter, chauffer ni jeter au feu les piles.
- Ne pas faire tomber la télécommande ni marcher dessus ou la heurter de quelque façon que ce soit. Cela pourrait endommager les pièces ou provoquer un mauvais fonctionnement.
- Ne pas utiliser conjointement une pile usagée et une pile neuve.
- Si la télécommande ne doit pas être utilisée pendant longtemps, retirer les piles. Sinon, l'électrolyte risque de fuir, ce qui pourrait entraîner non seulement un mauvais fonctionnement, mais également des brûlures en cas de contact avec l'électrolyte.
- Essuyer toute fuite d'électrolyte à l'intérieur de la télécommande, et mettre des piles neuves.
- Si l'électrolyte entre en contact avec des parties du corps, bien enlever l'électrolyte à grande eau.

### Portée de la télécommande

Diriger la télécommande vers le capteur du lecteur à une distance ne dépassant pas 7 m (23 pieds) et dans un angle d'environ 60°.

- Le rayon d'action de la télécommande peut varier selon l'éclairage ambiant.

### Remarques:

- Ne pas diriger de lumières vives sur le détecteur de télécommande.
- Ne pas interposer d'objets entre la télécommande et le détecteur de télécommande.
- Ne pas utiliser la télécommande pendant l'utilisation simultanée de la télécommande d'un autre appareil.

## Raccordement d'un casque d'écoute

### 1 Brancher le casque.

- Il est possible de raccorder un casque avec une fiche stéréo de 6,3 mm (1/4 po).

### 2 Régler le volume.

### Attention:

- Ne pas écouter le son à des niveaux susceptibles d'abîmer les tympans.

## Raccordement d'un microphone

Raccorder le(s) microphone(s) [vendu(s) séparément] à la(aux) prise(s) MIC.

- Les microphones avec une fiche de 6,3 mm (1/4 po) peuvent être utilisés.

# Fonction Karaoke

- Ce lecteur prend en charge les disques suivants aux fins d'utilisation de la fonction Karaoke.
- Il est recommandé de connecter le lecteur à une chaîne audio lors de l'utilisation de la fonction Karaoke. (Voir page 14.)

## ■ Disques DVD Karaoke (5 canaux)

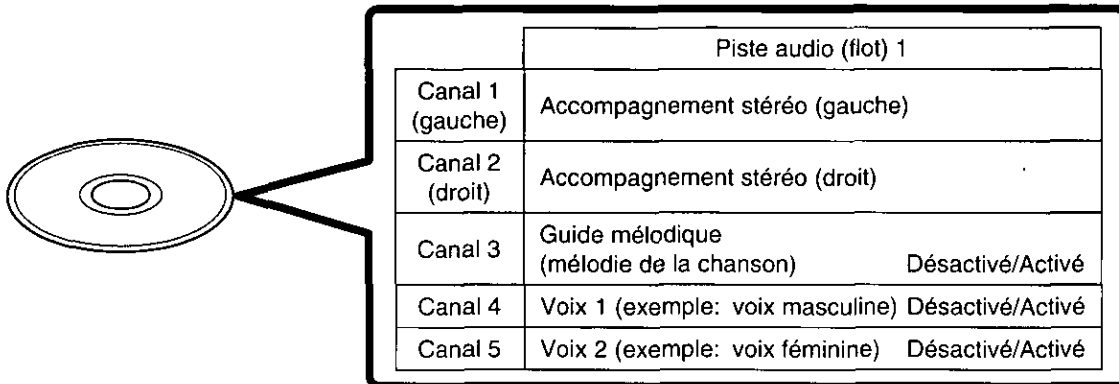

	Piste audio (flot) 1	
Canal 1 (gauche)	Accompagnement stéréo (gauche)	
Canal 2 (droit)	Accompagnement stéréo (droit)	
Canal 3	Guide mélodique (mélodie de la chanson)	Désactivé/Activé
Canal 4	Voix 1 (exemple: voix masculine)	Désactivé/Activé
Canal 5	Voix 2 (exemple: voix féminine)	Désactivé/Activé

- Le contenu peut varier selon le disque.
- Sélectionner le canal approprié au moyen de la touche VOCAL SELECT. (Voir page 22.)

## ■ Disques DVD Karaoke (2 canaux)

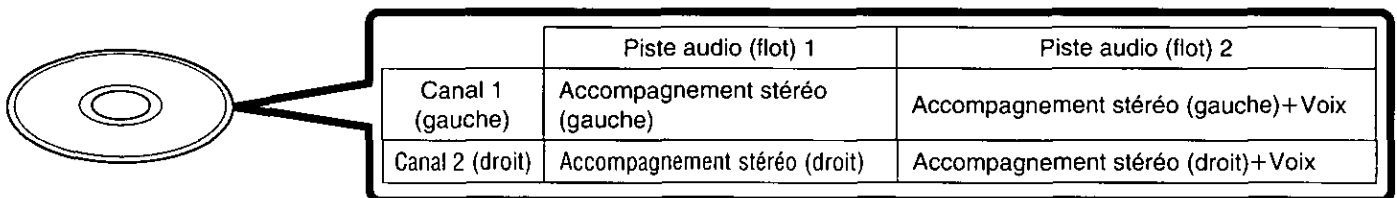

	Piste audio (flot) 1	Piste audio (flot) 2
Canal 1 (gauche)	Accompagnement stéréo (gauche)	Accompagnement stéréo (gauche)+ Voix
Canal 2 (droit)	Accompagnement stéréo (droit)	Accompagnement stéréo (droit)+ Voix

- Le contenu peut varier selon le disque.
- Sélectionner la piste audio (flot) appropriée au moyen de la touche AUDIO. (Voir "Changement de la langue de la piste audio" à la page 38.)

## ■ CD vidéo/CD multipiste (2 canaux)

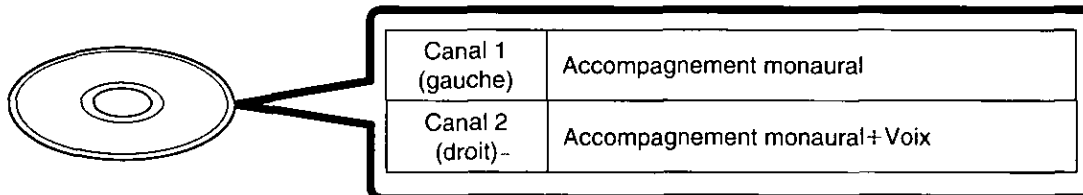

Canal 1 (gauche)	Accompagnement monaural
Canal 2 (droit)-	Accompagnement monaural+ Voix

- Des signaux différents sont enregistrés sur les canaux gauche et droit.
- Sélectionner le canal approprié au moyen de la touche VOCAL SELECT. (Voir page 22.)

## ■ DVD autres que DVD Karaoke CD vidéo/CD autres que multipiste

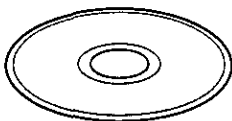

- Appuyer sur la touche ONE TOUCH pour utiliser la fonction Karaoke. (Voir page 23.)

## ■ Fonctions pouvant être utilisées avec les disques DVD Karaoke

### Fonction "Duo virtuel"

(Voir page 22.)

Avec un disque DVD Karaoke à 5 canaux sur lequel deux pistes vocales différentes à apprendre ou à imiter—telles que les parties masculines et féminines d'un duo—ont été enregistrées, cette fonction permet la lecture séparée de chacune des pistes. Il est donc possible de répéter une partition à la fois ou de chanter en duo avec la piste maîtresse comme partenaire de chant.

- Il est possible d'ajuster le volume de la piste vocale maîtresse. (Voir page 25.)

### Commutateur de guide mélodique

(Voir page 23.)

Sur certains disques DVD Karaoke, la mélodie a été enregistrée sur une piste à part. Lorsque cette fonction est activée, vous verrez combien il est facile de suivre même avec des chansons que vous connaissez mal. Vous pouvez aussi choisir, en désactivant la fonction, de couper le guide mélodique et de chanter à la manière d'un professionnel avec orchestre.

- Il est possible d'ajuster le volume de la piste guide mélodique. (Voir page 25.)

## ■ Fonctions pouvant être utilisées avec disques DVD Karaoke et CD vidéo/CD

### Fonction de modification vocale

(Voir page 23.)

Cette fonction coupe la piste vocale maîtresse pendant que vous chantez et en augmente automatiquement le volume lorsque vous cessez de chanter. Cette fonction est des plus pratiques pour apprendre et répéter une nouvelle chanson.

### Contrôle du registre

(Voir page 21.)

Sur pression de la touche de contrôle du registre (KEY CONTROL), la clé de la musique d'accompagnement peut être changée pour correspondre au registre de votre voix.

### Fonction Karaoke express

(Voir page 23.)

Une pression sur la touche ONE TOUCH baisse le volume de la piste vocale enregistrée sur un disque sans fonction Karaoke.

### Mode scène

(Voir page 21.)

Dans ce mode, il est possible de créer l'effet de champ sonore qui donnera l'impression que vous êtes dans une vraie salle de spectacle.

### Accentuation des graves

(Voir page 25.)

Dans ce mode, vous pouvez fournir un sursaut de puissance en accentuant la présence des basses fréquences.

## Préparations

- S'assurer que le téléviseur et les appareils audio (si raccordés) sont raccordés correctement au lecteur.
- Vérifier que le commutateur VIDEO OUT SELECT sur le panneau arrière du lecteur est à la position convenant au téléviseur devant être raccordé. (Voir page 10.)
- S'assurer que le contact est établi sur le téléviseur et les appareils audio (si raccordés).
- S'assurer que les réglages d'entrée ont été sélectionnés correctement sur le téléviseur et les appareils audio (si raccordés). (Exemple: Sélectionner "VCR 2" sur le téléviseur si le lecteur a été raccordé au connecteur d'entrée TV [2].)
- Régler le commutateur de l'atténuateur à la position ON lorsque la fonction Karaoke est utilisée et que le son est acheminé aux haut-parleurs d'un téléviseur. (Pour réduire la distorsion du son capté par le microphone.) (Voir page 11.)

## Fonction Karaoke

### Avant de lire un DVD/CD vidéo/CD

La langue de menu à l'écran du lecteur a été réglée en usine sur l'anglais.

Pour régler la langue de menu sur le français ou l'espagnol, voir "Sélection de la langue des menus à l'écran", page 45.

Les explications ci-dessous présupposent que le français a été sélectionné comme langue des menus.

### Lecture Karaoke de base

**1** Raccorder le(s) microphone(s) [vendu(s) séparément] à la(aux) prise(s) MIC.

(Voir page 17.)

**2** Appuyer sur POWER pour établir le contact.

**3** Appuyer sur OPEN/CLOSE pour ouvrir le plateau du disque.

Ouvert

**4** Mettre le disque à lire sur le plateau du disque avec la surface de l'étiquette du côté imprimé tournée vers le haut.

Tenir le disque sans toucher ses surfaces, le placer avec le côté portant le titre tourné vers le haut, l'aligner sur les guides et le mettre en place correctement.

① Disque de 8 cm (3 po)

② Disque de 12 cm (5 po)

**5** Lorsque le voyant de la touche KARAOKE est éteint Appuyer sur la touche KARAOKE pour que le voyant s'allume (vert).

(La fonction Karaoke est activée.)

• La fonction KARAOKE—tel que le signal du micro ou l'affichage des menus Karaoke—ne peut être utilisée lorsque le voyant de la touche KARAOKE est éteint.

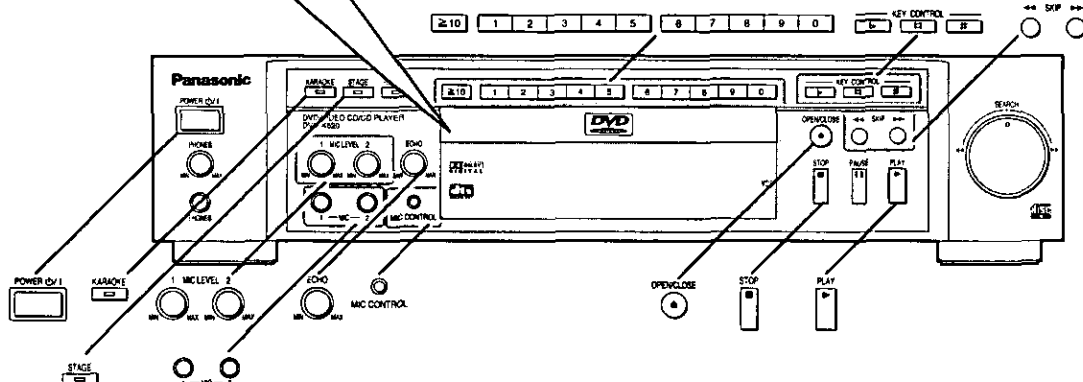
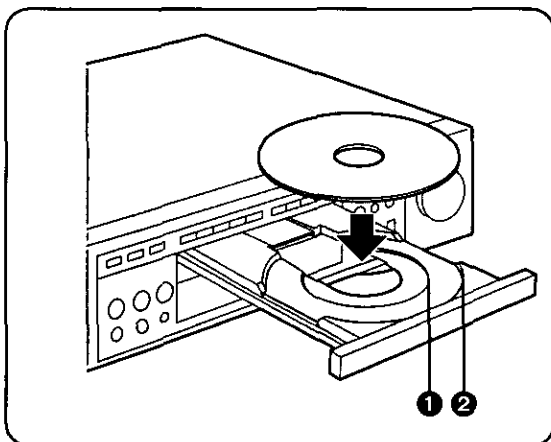
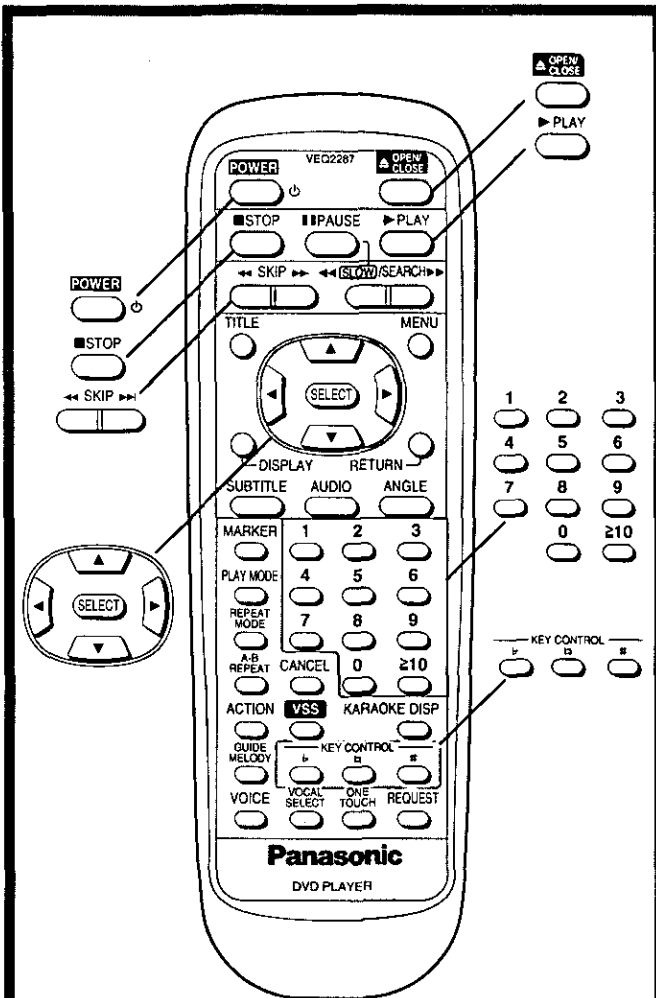

## 6 Appuyer sur PLAY.

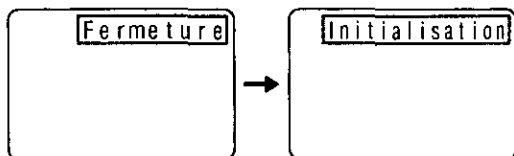

Le plateau du disque se referme automatiquement et la lecture commence.

• Si le plateau du disque est refermé par pression de OPEN/CLOSE, appuyer sur PLAY pour commencer la lecture.

### • Si un menu à l'écran apparaît sur le téléviseur

Avec le DVD Karaoke ou le CD vidéo interactif avec commande de lecture, un écran de menu s'affiche sur le téléviseur. Effectuer l'opération 7 pour commencer la lecture.

Titre 1	Titre 6
Titre 2	Titre 7
Titre 3	Titre 8
Titre 4	Titre 9
Titre 5	Titre 10

(Exemple)

## 7 Appuyer sur les touches de curseur (▲, ▼, ◀, ▶) et appuyer sur SELECT, ou appuyer sur les touches numériques (touches sélecteurs de la plage) pour sélectionner le titre/la plage.

• Les touches de curseur (▲, ▼, ◀, ▶) ne sont pas opérationnelles pour la sélection des rubriques de CD vidéo.

• Pour sélectionner un numéro à 2 chiffres

Exemple: Pour sélectionner la plage 10

Appuyer sur "≥10", "1" et "0".

Titre 1	Titre 6
Titre 2	Titre 7
Titre 3	Titre 8
Titre 4	Titre 9
Titre 5	Titre 10

(Exemple)

La lecture du titre/de la plage sélectionnée commence.

### Si le menu continue sur un autre écran

Après l'opération 6, appuyer sur la touche de curseur (▶) ou SKIP (▶▶).

• Pour revenir à l'écran de menu précédent, appuyer sur la touche de curseur (◀) ou SKIP (◀◀).

• Les touches de curseur (◀, ▶) ou SKIP (◀◀, ▶▶) ne fonctionnent pas avec tous les disques. Pour l'utilisation, voir également la pochette du disque en question.

### Après la fin de la lecture du titre/de la plage sélectionnée

• Le menu s'affiche à nouveau.

Il est recommandé de programmer les titres/plages à lire au moyen de la fonction de requête Karaoke. (Voir page 23.)

• Si l'appareil n'a pas à être utilisé dans l'immédiat, sortir le disque et appuyer sur POWER pour mettre le lecteur en mode attente.

Il est à noter que le lecteur se met automatiquement en mode attente au bout de 30 minutes environ en mode d'arrêt.

(Fonction de coupure automatique du contact)

### Qu'est-ce que la commande de lecture?

Si un CD vidéo possède l'indication "playback control" (commande de lecture) écrite sur son étiquette ou sur sa pochette, cela veut dire que des scènes ou des informations spécifiques pourront être sélectionnées pour un visionnement interactif sur l'écran du téléviseur à l'aide de l'écran de menu.

### Remarques:

• Si des bruits étranges (interférences ou hululement) se font entendre pendant l'utilisation de la fonction Karaoke, éloigner le microphone des haut-parleurs. Il sera également efficace de baisser le volume du microphone ou des haut-parleurs.

• Lorsque la lecture d'une rubrique spécifique est terminée, le disque continue à tourner pendant que le menu est affiché. Si aucune autre sélection ne doit être lue, appuyer sur STOP pour effacer l'affichage du menu.

• Si le disque est placé à l'envers (et le disque n'a qu'un seul côté), l'affichage du lecteur indique "NO PLAY".

### Pour référence:

• Pour régler le volume du signal en provenance du micro, tourner la(les) commande(s) MIC LEVEL.

• Pour régler le niveau de l'écho, tourner la commande ECHO.

• Si  apparaît pendant une pression sur une touche, cela veut dire que l'opération correspondante est interdite par le lecteur ou par le disque.

## Arrêt de la lecture

Appuyer sur STOP pendant la lecture.

### Pour référence:

• Le lecteur enregistre le point où STOP a été pressé pendant la lecture (**Fonction de poursuite**). Appuyer de nouveau sur PLAY lorsque "▶" clignote et la lecture reprend à ce point. (Voir page 27.)

## Création d'un champ sonore semblable à celui d'une scène [Mode Scène]

Appuyer sur STAGE pendant la lecture.

• Les indications "OFF" et "1" alternent sur pression de cette touche.

## Changement du ton d'une chanson [Contrôle du registre]

Appuyer sur KEY CONTROL pendant la lecture.

Les icônes de menu à l'écran de la fonction Karaoke s'affichent.



• Pour baisser d'un demi-ton

Appuyer sur **▾**.

• Pour revenir au ton d'origine

Appuyer sur **□**.

• Pour hausser d'un demi-ton

Appuyer sur **▲**.

• Le ton change jusqu'à 6 paliers maximum (pour "▾" et "▲").

### Remarque:

• La prise MIC CONTROL sert pour le raccordement d'un microphone (vendu séparément) avec fonctions de commande de microphone comme la commande de ton; toutefois, il est possible que certains microphones ne fonctionnent pas correctement. (Voir page 17.)

## Fonction Karaoke

### Disques DVD Karaoke

Appuyer sur **VOCAL SELECT** pendant la lecture.

Les icônes de menu à l'écran de la fonction Karaoke s'affichent.



Exemple: "ON" est sélectionné (fonction activée).

- À chaque pression sur la touche, le canal audio change en fonction du disque.

Disque DVD Karaoke (Solo)	---	Piste vocale désactivée.
	ON	Piste vocale activée.
Disque DVD Karaoke (Duo)	---	Piste vocale désactivée.
	1+2	Pistes vocales 1 et 2 activées.
	V1	Seule la piste vocale 1 est activée.
	V2	Seule la piste vocale 2 est activée.

### ■ Fonction Duo virtuel

[Avec disques DVD Karaoke (Duo) seulement]

Pour, par exemple, n'entendre que la voix féminine (piste 2), sélectionner "V2". (Se reporter aux notes d'accompagnement du disque.)

### Avec CD vidéo/CD multipiste

Appuyer sur **VOCAL SELECT** pendant la lecture.

Les icônes de menu à l'écran de la fonction Karaoke s'affichent.



Exemple: "L" est sélectionné.

- À chaque pression sur la touche, le canal audio change.

LR	Le signal du canal gauche est reproduit sur l'enceinte gauche (L), et celui du canal droit, sur l'enceinte droite (R).
L	Seul le signal du canal gauche est reproduit.
R	Seul le signal du canal droit est reproduit.
L+R	Les signaux sur les canaux gauche et droit sont reproduits sur les deux enceintes (G/D).

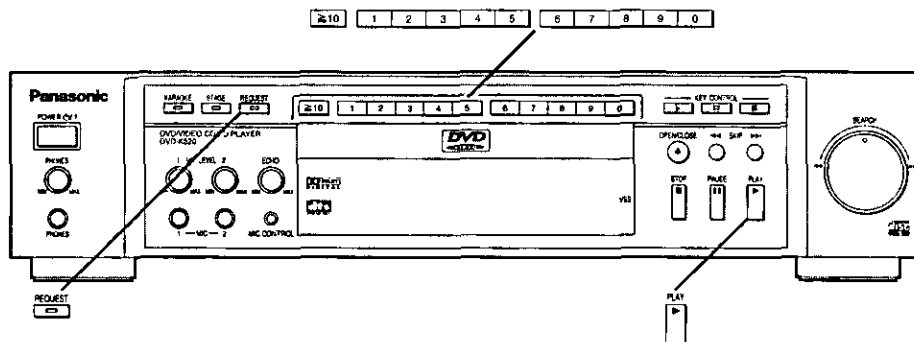
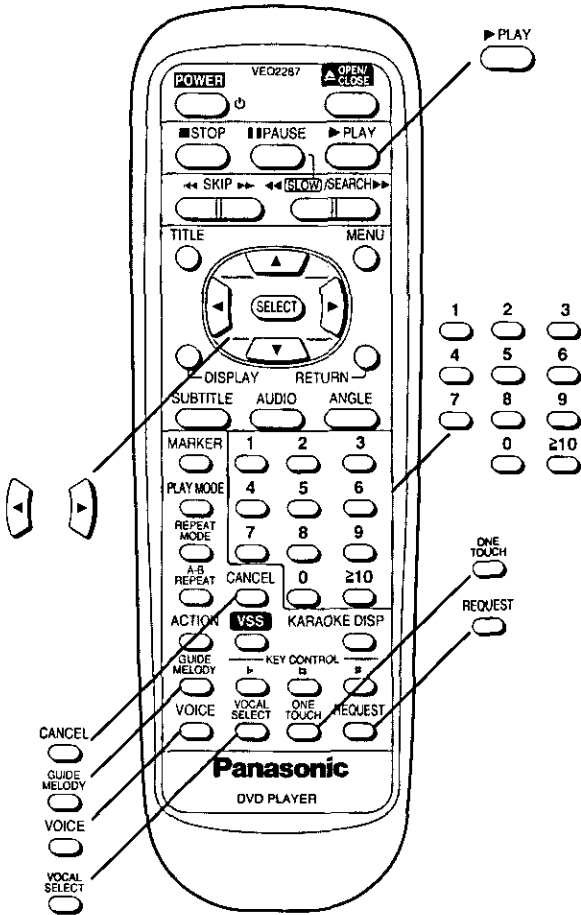



## Avec disques sans fonction Karaoke [Fonction Karaoke express]

Appuyer sur **ONE TOUCH** pendant la lecture.

Les icônes de menu à l'écran de la fonction Karaoke s'affichent.



Exemple: " »»»" est sélectionné.

- À chaque pression sur la touche, les indications " »»»" et " »»»" alternent.
- Lorsque " »»»" est sélectionné, le volume de la voix est réduit de la même manière que sur un support Karaoke.

### Remarques:

- Selon le type de chansons préenregistrées, le volume de la voix pourrait ne pas être baissé.
- Les disques enregistrés en monophonie ne peuvent être utilisés.

## Fonction Karaoke uniquement avec accompagnement [Guide mélodique]

[DVD Karaoke]

Appuyer sur **GUIDE MELODY** pendant la lecture.

Les icônes de menu à l'écran de la fonction Karaoke s'affichent.



- À chaque pression sur la touche, la sélection change comme suit:
  - 1: Guide mélodique activé (Volume normal).
  - 2: Guide mélodique activé (Augmentation du volume).**OFF:** Guide mélodique désactivé.
- Lorsque "1" ou "2" est sélectionné, le guide mélodique enregistré sur les DVD Karaoke—la mélodie de la chanson—est lu pour faciliter l'accompagnement vocal même avec une chanson moins familière.
- Lorsque "OFF" est sélectionné, le guide mélodique est désactivé; il est alors possible de chanter seul à la manière d'un interprète professionnel.
- Certains disques DVD Karaoke ne comportent pas de guide mélodique.

## Désactivation de la piste vocale [Modification vocale]

Appuyer sur **VOICE** pendant la lecture.

Les icônes de menu à l'écran de la fonction Karaoke s'affichent.



- À chaque pression sur la touche, les indications "ON" et "OFF" alternent.
- Lorsque "ON" est sélectionné, la piste vocale est désactivée pendant que vous chantez. Lorsque vous cessez de chanter, le volume est automatiquement monté mais est coupé si vous recommencez à chanter. Cette fonction est des plus pratiques pour répéter un nouvel air.

## Lecture Karaoke sur demande

**1** Appuyer sur **REQUEST** pendant la lecture ou en mode arrêt.

L'écran de demande Karaoke s'affiche.



- Lorsque la touche **REQUEST** est pressée pendant la lecture, le titre/la page en cours est programmée.

**2** Appuyer sur les touches numériques (touches sélecteurs de la page) pour entrer la(les) chanson(s) voulue(s).



- Sélectionner le numéro de titre avec les DVD, ou le numéro de page avec les CD vidéo/CD. (Pour les numéros de titre/page, voir la pochette du disque en question.)
- Il est possible de programmer un maximum de 8 titres/pages.
- Pour sélectionner un numéro à 2 chiffres, utiliser la touche  $\geq 10$ . Par exemple, appuyer sur " $\geq 10$ ", "1" et "5" pour sélectionner le numéro "15".

**3** Si **REQUEST** est pressée en mode arrêt Appuyer sur **PLAY**.

La lecture de la sélection démarre.

### Pour effacer l'écran de demande Karaoke

Appuyer sur **REQUEST**.

### Pour effacer le programme

Appuyer sur les touches de curseur (◀, ▶) pour sélectionner le programme à effacer, puis appuyer sur **CANCEL**.

### Pour revenir à la lecture normale

Appuyer sur **CANCEL** pour effacer tous les programmes pendant l'affichage de l'écran de la fonction de requête.

### Remarques:

- Aucune requête de lecture ne peut être acceptée pendant l'affichage du menu.
- Si aucune titre/page n'a été programmée, la fonction **TITLE** ou **MENU** ne peut être activée.

## Fonction Karaoke à l'aide des icônes de menu à l'écran

### 1 Appuyer sur KARAOKE DISP pendant la lecture.

Les icônes de menu à l'écran de la fonction Karaoke s'affichent.

- À chaque pression sur cette touche, l'affichage change.
- Les icônes de menu à l'écran de la fonction Karaoke affichées sont différentes selon les disques.

Les icônes de menu à l'écran des disques DVD Karaoke

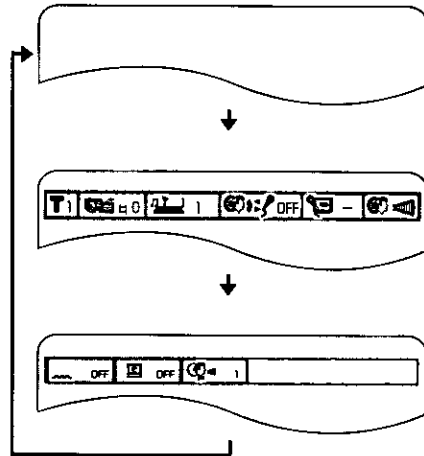

### 2 Appuyer sur les touches de curseur (◀, ▶) pour sélectionner la rubrique.

- La rubrique actuellement sélectionnée est indiquée par un encadré jaune sur les icônes de menu à l'écran de la fonction Karaoke.

### 3 Appuyer sur les touches de curseur (▲, ▼) pour sélectionner le réglage.

#### Remarque:

- Une pression sur la touche RETURN ou CANCEL supprime l'affichage des icônes de menu à l'écran de la fonction Karaoke.

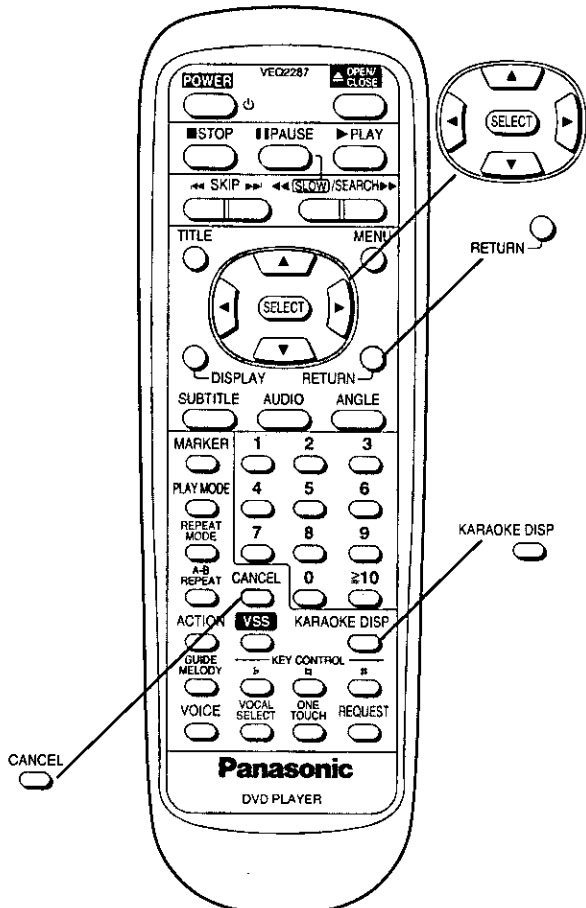

#### Pour référence:

- Selon le type de logiciel du DVD et si la fonction de zoom automatique est activée sur le téléviseur, les icônes de menu à l'écran de la fonction Karaoke peuvent ne pas s'afficher ou ne s'afficher que partiellement sur l'écran du téléviseur. Dans un tel cas, changer l'emplacement des icônes du menu de la fonction Karaoke sous la rubrique "4 Affichages à l'écran" des réglages initiaux. (Voir page 46.)
- Il est possible de changer la couleur (bleu, violet ou vert) des icônes du menu de la fonction Karaoke. (Voir page 46.)



<b>No. de titre (DVD) No. de plage (CD vidéo/CD)</b>	Changer le no. avec les touches de curseur (▲, ▼) ou avec les touches numériques et appuyer sur SELECT.
--	---



<b>Guide Mélodique*1 (Voir page 23.)</b>	Sélectionner le mode de son choix avec les touches de curseur (▲, ▼).	
	1	Volume normal
	2	Augmentation du volume
	OFF	Guide mélodique désactivé.

<b>Karaoke Express (Voir page 23.)</b>	Sélectionner le mode de son choix avec les touches de curseur (▲, ▼).	
		Fonction Karaoke express désactivée.
		Fonction Karaoke express activée.

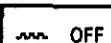

<b>Contrôle du registre (Voir page 21.)</b>	Sélectionner la hauteur (clé) de son choix avec les touches de curseur (▲, ▼).	
	▷	Baisser d'un demi-ton (6 niveaux)
	◁	Revenir au ton d'origine
	#	Hausser d'un demi-ton (6 niveaux)

<b>Modification Vocale (Voir page 23.)</b>	Sélectionner le mode de son choix avec les touches de curseur (▲, ▼).	
	OFF	Modification vocale désactivée.
	ON	Modification vocale activée.

<b>Mode Scène (Voir page 21.)</b>	Sélectionner le mode de son choix avec les touches de curseur (▲, ▼).	
	 OFF	Mode scène désactivée.
	 1	Mode scène activée.

<b>Sélection de la piste vocale*1 (Voir page 22.)</b>	Sélectionner le mode de son choix avec les touches de curseur (▲, ▼).	
	Disque DVD Karaoke (Solo)	
	---	Piste vocale désactivée.
	ON	Piste vocale activée.
	Disque DVD Karaoke (Duo)	
	---	Piste vocale désactivée.
	1+2	Pistes vocales 1 et 2 activées.
	V1	Seule la piste vocale 1 est activée.
	V2	Seule la piste vocale 2 est activée.
	CD vidéo/CD multipiste	
	LR	Le signal du canal gauche est reproduit sur l'enceinte gauche (L), et celui du canal droit, sur l'enceinte droite (R).
	L	Seul le signal du canal gauche est reproduit.
	R	Seul le signal du canal droit est reproduit.
	L+R	Les signaux sur les canaux gauche et droit sont reproduits sur les deux enceintes (G/D).

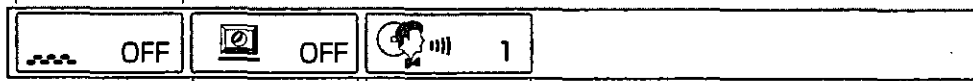

<b>Accentuation des graves</b>	Sélectionner le mode de son choix avec les touches de curseur (▲, ▼).	
	OFF	Rendu normal
	1	Les graves sont accentués.
	2	Les graves sont accentués davantage.

<b>Piste vocale maîtresse*3</b>	Sélectionner le mode de son choix avec les touches de curseur (▲, ▼).	
	1	Volume normal
	2	Augmentation du volume

\*1 Ces fonctions ne peuvent être utilisées avec les DVD Karaoke à 2 canaux.

\*2 Avec seulement les DVD Karaoke sur lesquels le guide mélodique est enregistré séparément.

\*3 Avec seulement les DVD Karaoke sur lesquels la piste vocale maîtresse est enregistrée séparément.

## Visionnement de films et écoute de musique

### Avant de lire un DVD/CD vidéo/CD

La langue de menu à l'écran du lecteur a été réglée en usine sur l'anglais.

Pour régler la langue de menu sur le français ou l'espagnol, voir "Sélection de la langue des menus à l'écran", page 45.

Les explications ci-dessous présupposent que le français a été sélectionné comme langue des menus.

### Préparations

- S'assurer que le téléviseur et les appareils audio (si raccordés) sont raccordés correctement au lecteur.
- Vérifier que le commutateur VIDEO OUT SELECT sur le panneau arrière du lecteur est à la position convenant au téléviseur devant être raccordé. (Voir page 10.)
- S'assurer que le contact est établi sur le téléviseur et les appareils audio (si raccordés).
- S'assurer que les réglages d'entrée ont été sélectionnés correctement sur le téléviseur et les appareils audio (si raccordés). (Exemple: Sélectionner "VCR 2" sur le téléviseur si le lecteur a été raccordé au connecteur d'entrée TV [2].)

### Lecture de base

**1** Appuyer sur POWER pour établir le contact.

**2** Appuyer sur OPEN/CLOSE pour ouvrir le plateau du disque.

Ouvert

**3** Mettre le disque à lire sur le plateau du disque avec la surface de l'étiquette du côté imprimé tournée vers le haut.

Tenir le disque sans toucher ses surfaces, le placer avec le côté portant le titre tourné vers le haut, l'aligner sur les guides et le mettre en place correctement.

- ① Disque de 8 cm (3 po)
- ② Disque de 12 cm (5 po)

**4** Si le voyant de la touche KARAOKE est allumé, Appuyer sur KARAOKE pour l'éteindre. (Le mode permettant le visionnement de films ou l'écoute de musique est sélectionné.)

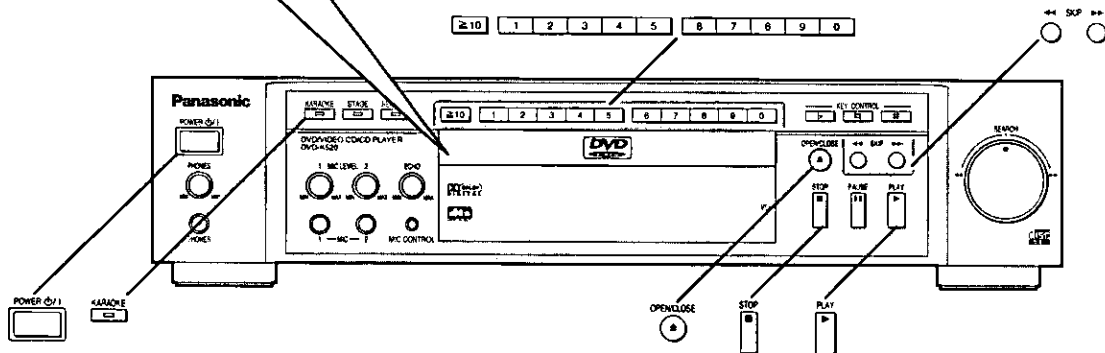
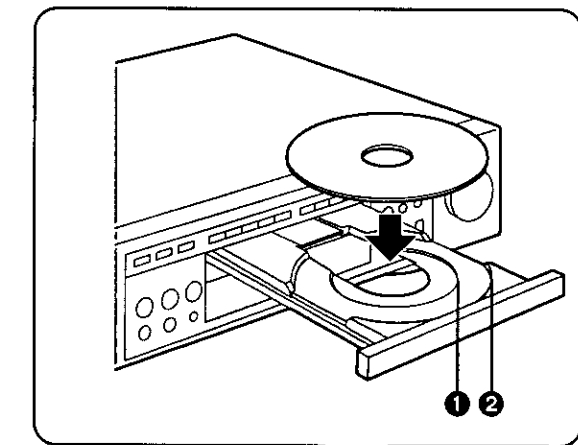

## 5 Appuyer sur PLAY.

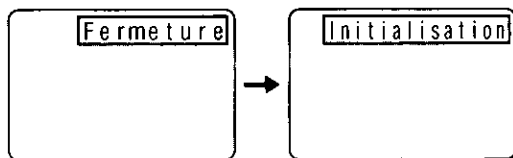

Le plateau du disque se referme automatiquement et la lecture commence.

• Si le plateau du disque est refermé par pression de OPEN/CLOSE, appuyer sur PLAY pour commencer la lecture.

• Si un menu à l'écran apparaît sur le téléviseur

Avec le DVD à plusieurs films, le DVD ou le CD vidéo interactifs avec commande de lecture, un écran de menu s'affiche sur le téléviseur. Effectuer l'opération 6 pour commencer la lecture.

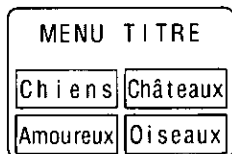

(Exemple de DVD)

## 6 Appuyer sur les touches de curseur (▲, ▼, ◀, ▶) et appuyer sur SELECT, ou appuyer sur les touches numériques (touches sélecteurs de la plage) pour sélectionner la rubrique.

• Les touches de curseur (▲, ▼, ◀, ▶) ne sont pas opérationnelles pour la sélection des rubriques de CD vidéo.

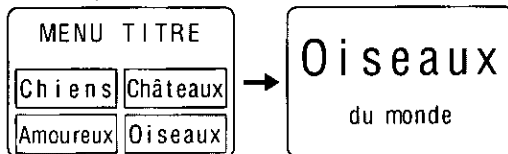

(Exemple)

La lecture de la rubrique sélectionnée commence.

### Pendant le visionnement d'un film

• **Montée du volume (dialogues seulement)**

Il est possible de monter uniquement le volume des dialogues en réglant le paramètre "Fonction d'optimisation des dialogues DVD" du menu iconographique à la position "ON". (Voir page 33.)

[Ce réglage n'est fonctionnel qu'avec les disques enregistrés avec le système Dolby Digital (AC-3) à 5.1 canaux avec dialogue pour le canal central.]

### Si le menu continue sur un autre écran

Après l'opération 5, appuyer sur SKIP (▶▶).

• Pour revenir à l'écran de menu précédent, appuyer sur SKIP (◀◀).

• Les touches SKIP (◀◀, ▶▶) ne fonctionnent pas avec tous les disques. Pour l'utilisation, voir également la pochette du disque en question.

### Arrêt de la lecture et retour à l'écran de menu

Appuyer sur TITLE, MENU ou RETURN (pour DVD), ou RETURN (pour CD vidéo).

La lecture s'interrompt, et l'écran de menu s'affiche.

• La touche à enfoncer dépend du disque utilisé.

### Après l'utilisation

Si le lecteur n'a pas à être utilisé dans l'immédiat, sortir le disque et appuyer sur POWER pour mettre le lecteur en mode attente.

Il est à noter que le lecteur se met automatiquement en mode attente au bout de 30 minutes environ en mode d'arrêt.

(Fonction de coupure automatique du contact)

### Qu'est-ce que la commande de lecture?

Si un CD vidéo possède l'indication "playback control" (commande de lecture) écrite sur son étiquette ou sur sa pochette, cela veut dire que des scènes ou des informations spécifiques pourront être sélectionnées pour un visionnement interactif sur l'écran du téléviseur à l'aide de l'écran de menu.

### Remarques:

• Lorsque la lecture d'une rubrique spécifique est terminée, le disque continue à tourner pendant que le menu est affiché. Si aucune autre sélection ne doit être lue, appuyer sur STOP pour effacer l'affichage du menu.

• Si le disque est placé à l'envers (et le disque n'a qu'un seul côté), l'affichage du lecteur indique "NO PLAY".

### Pour référence:

• Si  apparaît pendant une pression sur une touche, cela veut dire que l'opération correspondante est interdite par le lecteur ou par le disque.

### Arrêt de la lecture

#### Appuyer sur STOP pendant la lecture.

### Fonction de poursuite

Le lecteur enregistre le point où STOP a été appuyée pendant la lecture (**Fonction de poursuite**). ("▶" clignote au registre du lecteur lorsque la fonction est validée.)

• Appuyer de nouveau sur PLAY lorsque "▶" clignote et la lecture reprend à ce point.

• Lorsque le plateau est ouvert ou que la touche STOP est appuyée lorsque "▶" clignote, la fonction de poursuite s'annule.

La fonction de poursuite n'est possible qu'avec les titres pour lesquels le temps de lecture écoulé s'affiche à la fenêtre d'affichage pendant la lecture.

Cette fonction ne s'annule pas si l'appareil est mis en mode attente et que le contact est rétabli.

### Remarque:

• Pendant la lecture d'une chanson sélectionnée sur demande, la fonction RESUME ne peut être utilisée même avec des chansons dont le temps de lecture apparaît à l'affichage.

### Fonction d'aperçu de séquence (DVD seulement):

Lorsque la touche PLAY est enfoncée pendant que "▶" clignote, le message ci-contre est affiché.

Appuyez sur PLAY pour prévisualiser le chapitre.

Sur une seconde pression de la touche PLAY pendant l'affichage sur le téléviseur du message ci-dessus, les premières secondes de chacune des séquences situées entre le début du film et l'endroit où la lecture a été interrompue sont lues en séquence. Cela permet de revoir des séquences déjà visionnées. La lecture normale se poursuit à partir de l'endroit où elle a été interrompue.

### Remarques:

• Le fait d'annuler la fonction de poursuite annule également la fonction d'aperçu de séquence.

• Cette fonction d'aperçu pourrait ne pas fonctionner avec certains disques DVD.

## Saut avant ou arrière

Appuyer sur SKIP (◀◀, ▶▶) pendant la lecture.

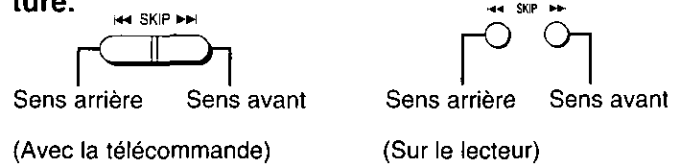

### Pour référence:

- Un chapitre (DVD) ou une plage (CD vidéo/CD) est sauté à chaque pression sur la touche.
- Si la touche SKIP (◀◀, ▶▶) est actionnée une fois au milieu d'un chapitre/plage, la lecture revient au début de ce chapitre/plage. Si elle est ensuite actionnée de nouveau, un chapitre/plage est sauté à chaque pression.
- Si l'une des touches de SKIP (◀◀, ▶▶) est pressée pendant la lecture par menu d'un CD vidéo avec commande de lecture, il peut arriver qu'un écran de menu soit rappelé.

## Arrêt sur image (Pause)

Appuyer sur PAUSE pendant la lecture.

- DVD/CD vidéo: Le lecteur passe en mode arrêt sur image.
- CD: Le lecteur passe en mode pause.

- La lecture normale reprend lorsque la touche PLAY est appuyée.

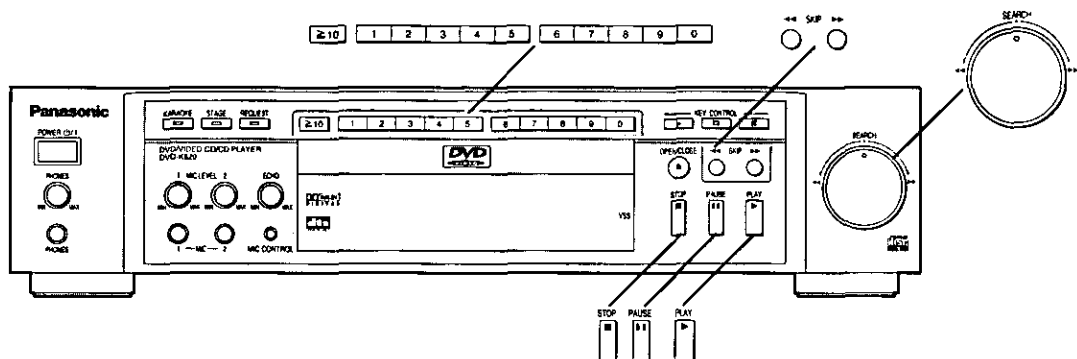
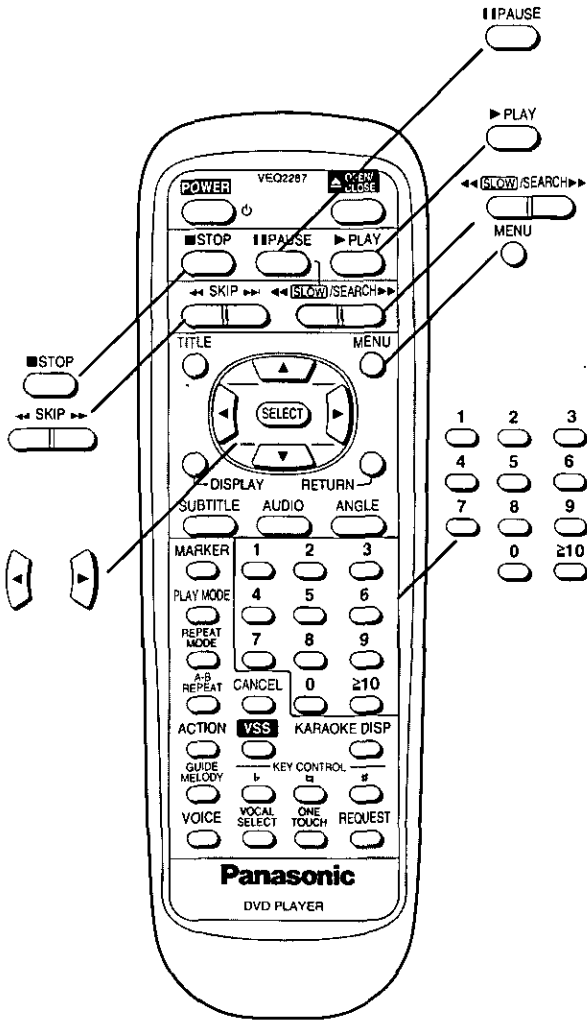

## Avance rapide (recul rapide)

Avec la télécommande

Appuyer sur SLOW/SEARCH (◀◀, ▶▶) pendant la lecture.

◀◀ SLOW/SEARCH ▶▶

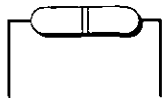

Sens arrière    Sens avant

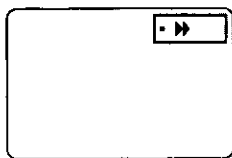

(Exemple)

- La vitesse d'avance (de recul) est relativement lente au début. Quand la touche est enfoncée de nouveau, la vitesse s'accélère. (À chaque pression sur la touche, la vitesse augmente jusqu'à 5 paliers.)
- La lecture normale reprend lorsque la touche PLAY est appuyée.

Sur le lecteur

Tourner le cadran de recherche pendant la lecture.

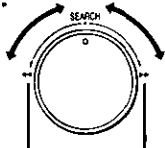

Sens arrière    Sens avant

- La lecture normale reprend lorsque le cadran de recherche est libéré.

Pour référence:

- Si SLOW/SEARCH (◀◀, ▶▶) ou SEARCH sont utilisées pendant la lecture par menu d'un CD vidéo avec commande de lecture, il peut arriver qu'un écran de menu soit rappelé.
- Le son sera audible pendant une avance rapide en vitesse initiale de balayage. (Voir page 50.)

## Avance image par image (recul image par image) [DVD/CD vidéo]

Appuyer sur les touches de curseur (◀, ▶) en mode arrêt sur image. (Voir page 28.)

◀: Sens arrière

▶: Sens avant

- Le disque avance (recule) d'une image chaque fois que la touche de curseur (◀, ▶) est enfoncée.
- Quand la pression est maintenue sur la touche de curseur (◀, ▶), l'avance (le recul) consécutive d'image s'effectue.
- La lecture normale reprend lorsque la touche PLAY est appuyée.

Remarque:

- Le recul image par image n'est pas possible avec un CD vidéo.

Pour référence:

- Une pression sur la touche PAUSE actionne également l'avance image par image.
- L'appareil sélectionne automatiquement si les images avancent d'une "Image" ou d'un "Champ". (Voir page 50.)

## Lecture ralentie [DVD/CD vidéo]

Avec la télécommande

Appuyer sur SLOW/SEARCH (◀◀, ▶▶) en mode arrêt sur image. (Voir page 28.)

◀◀ SLOW/SEARCH ▶▶

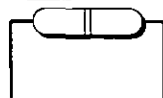

Sens arrière    Sens avant

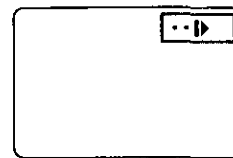

(Exemple)

- La vitesse de ralenti est relativement lente au début. Quand la touche est enfoncée de nouveau, la vitesse s'accélère. (À chaque pression sur la touche, la vitesse augmente jusqu'à 5 paliers.)
- La lecture normale reprend lorsque la touche PLAY est appuyée.

Sur le lecteur

Tourner le cadran de recherche en mode arrêt sur image. (Voir page 28.)

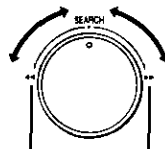

Sens arrière    Sens avant

- Le mode arrêt sur image revient quand le cadran de recherche est relâché.

Remarque:

- Pour les CD vidéo la lecture au ralenti n'est pas possible en sens inverse.

## Lecture de disques vidéo avec commande de lecture sans utiliser les menus [CD vidéo]

1. Appuyer sur STOP lorsque l'écran de menu est affiché (après l'opération 5 de la page 27). ("PBC" s'efface de la fenêtre d'affichage du lecteur.)
2. Appuyer sur les touches numériques (touches sélecteurs de la plage) pour sélectionner la plage de son choix. (La lecture commence.)
  - Pour les numéros de plage, voir la pochette, etc. du disque en question.
  - Appuyer sur "1" pour commencer la lecture au début du disque.

Pour revenir à la lecture par menu

Appuyer sur STOP pour arrêter la lecture et appuyer sur MENU.

("PBC" s'allume sur la fenêtre d'affichage du lecteur et l'écran de menu réapparaît.)

Suivre l'opération 6 à la page 27.



## Informations générales sur les icônes de menu à l'écran

Le lecteur possède des icônes de menu à l'écran, "manchette" qui s'affiche à l'écran du téléviseur sur pression de la touche DISPLAY de la télécommande et qui se compose des icônes des différentes fonctions. L'utilisation des touches de curseur/ touche SELECT de la télécommande fera afficher les informations du disque (titre/chapitre/numéro de plage, temps de lecture écoulé, langue audio/des sous-titres, et angle) et les informations du lecteur (lecture en reprise, mode de lecture, marqueur, effet ambiophonique virtuel, etc.) Certaines icônes permettent d'effectuer des réglages.

### Procédures communes

#### 1 Appuyer sur DISPLAY pendant la lecture ou en mode d'arrêt.

À chaque pression sur la touche, l'écran du téléviseur change comme indiqué ci-dessous.

→ Les icônes de menu à l'écran s'effacent

↓  
Icônes de menu à l'écran pour la sélection des informations du disque

↓  
Icônes de menu à l'écran pour la sélection des informations du lecteur

↓  
Écran de repérage proportionnel

• Certaines fonctions ne sont pas accessibles depuis l'arrêt.

#### 2 Appuyer sur les touches de curseur (◀, ▶) pour sélectionner la rubrique.

• La rubrique actuellement sélectionnée est indiquée par un encadré jaune sur les icônes de menu à l'écran.

#### 3 Appuyer sur les touches de curseur (▲, ▼) pour sélectionner le réglage.

• Avec certaines fonctions, le réglage s'enregistre immédiatement; avec d'autres, il faudra appuyer sur SELECT ou PLAY.

• Si des chiffres s'affichent (ex. le no de titre), les touches numériques pourront également être utilisées à la place des touches de curseur (▲, ▼) pour effectuer le réglage. Lors de l'utilisation des touches numériques, appuyer sur SELECT pour effectuer le réglage.

Appuyer sur RETURN ou CANCEL pour effacer les icônes de menu à l'écran.

#### Exemples d'icônes de menu à l'écran

(Voir **A**, **B** et **C**.)

(Les écrans peuvent varier en fonction du contenu du disque.)

• DVD (**A**) • CD vidéo (**B**) • CD (**C**)

Pour référence:

• Selon le type de logiciel du DVD et si la fonction de zoom automatique est activée sur le téléviseur, les icônes de menu à l'écran peuvent ne pas s'afficher ou ne s'afficher que partiellement sur l'écran du téléviseur.

Dans un tel cas, changer l'emplacement des icônes de menu sous la rubrique "4 Affichages à l'écran" des réglages initiaux. (Voir page 46.)

• Il est possible de changer la couleur (bleu, violet ou vert) des icônes. (Voir page 46.)

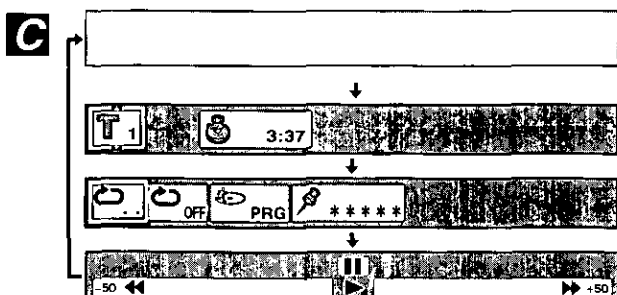
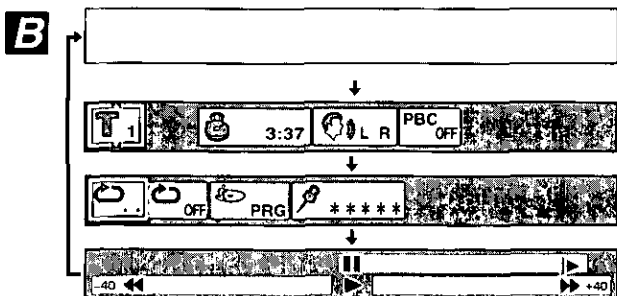
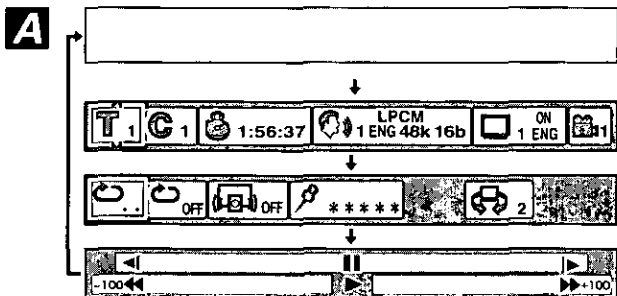
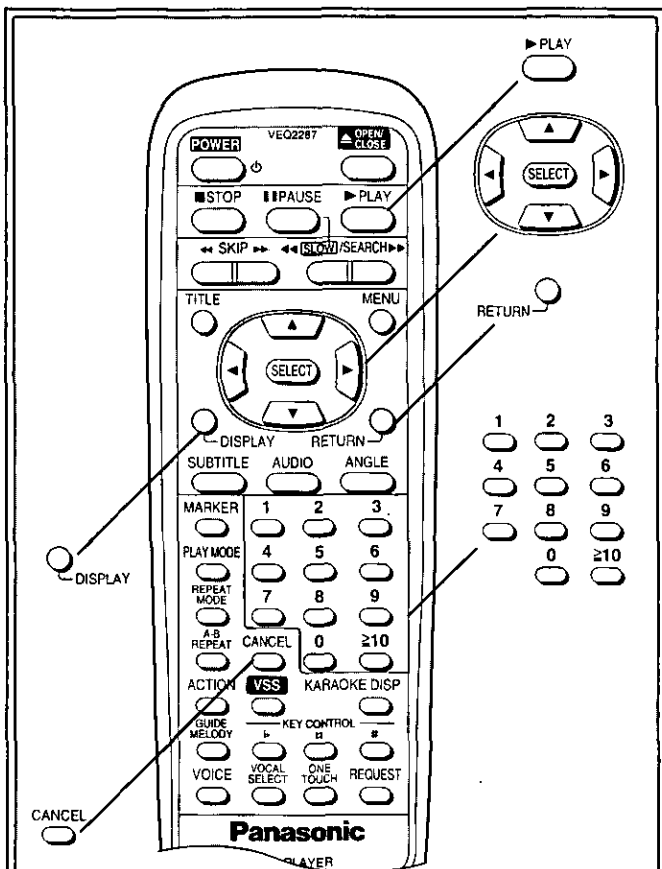



# Description détaillée de chaque icône de menu à l'écran

## Icônes de menu à l'écran pour les informations du disque (Pour DVD)

<b>No. de titre</b>	Changer le no. de titre avec les touches de curseur (▲, ▼) ou avec les touches numériques et appuyer sur SELECT.
<b>No. de chapitre</b>	Changer le no. de chapitre avec les touches de curseur (▲, ▼) ou avec les touches numériques et appuyer sur SELECT.
<b>Temps de lecture écoulé</b> (heure: minute: seconde)	Changer l'heure avec les touches numériques et appuyer sur SELECT. Exemple: Pour spécifier "1 heure 56 minutes 37 secondes", entrer "15637". (Cette fonction n'est pas possible avec tous les disques.)
<b>No. d'angle</b> (Voir page 39.)	Changer le no. d'angle de vue avec les touches de curseur (▲, ▼) ou avec les touches numériques.



<b>No. de langue actuel de la piste audio</b> (Voir page 38.)	Changer le no. avec les touches de curseur (▲, ▼) ou avec les touches numériques.			
<b>La langue de la piste audio</b>	ENG: Anglais      POR: Portugais FRA: Français     RUS: Russe DEU: Allemand     JPN: Japonais ITA: Italien        CHI: Chinois ESP: Espagnol     KOR: Coréen NLD: Hollandais   MAL: Malais SVE: Suédois     VIE: Vietnamien NOR: Norvégien    THA: Thaïlandais DAN: Danois        *: Autres			
<b>Attribut audio</b>	LPCM	96k	16b	PCM linéaire ("k" signifie kHz et "b" signifie bits.)
		ou 48k	20b 24b	
		1-5.1 ch	Dolby Digital (AC-3)	
	DTS	1-5.1 ch	dts	
	Vocal	--- (NON) ON	DVD Karaoke (Solo)	
Vocal	--- (NON)	DVD Karaoke (Duo)		
	V1+V2			
	V1			
	V2			

<b>No. actuel de la langue des sous-titres</b> (Voir page 39.)	Changer le no. avec les touches de curseur (▲, ▼) ou avec les touches numériques.	
<b>La langue des sous-titres</b>	ENG: Anglais      POR: Portugais FRA: Français     RUS: Russe DEU: Allemand     JPN: Japonais ITA: Italien        CHI: Chinois ESP: Espagnol     KOR: Coréen NLD: Hollandais   MAL: Malais SVE: Suédois     VIE: Vietnamien NOR: Norvégien    THA: Thaïlandais DAN: Danois        *: Autres	
<b>Affichage/effacement des sous-titres</b>	Sélectionner "ON" ou "OFF" avec les touches de curseur (▲, ▼).	
	OFF	Les sous-titres sont effacés.
	ON	Les sous-titres sont affichés.

### Pour référence:

● "▲ ▼" autour de l'icône signifie que la rubrique peut être changée avec les touches de curseur (▲, ▼).



## Description détaillée de chaque icône de menu à l'écran

### Icônes de menu à l'écran pour les informations du disque (Pour CD vidéo/CD)

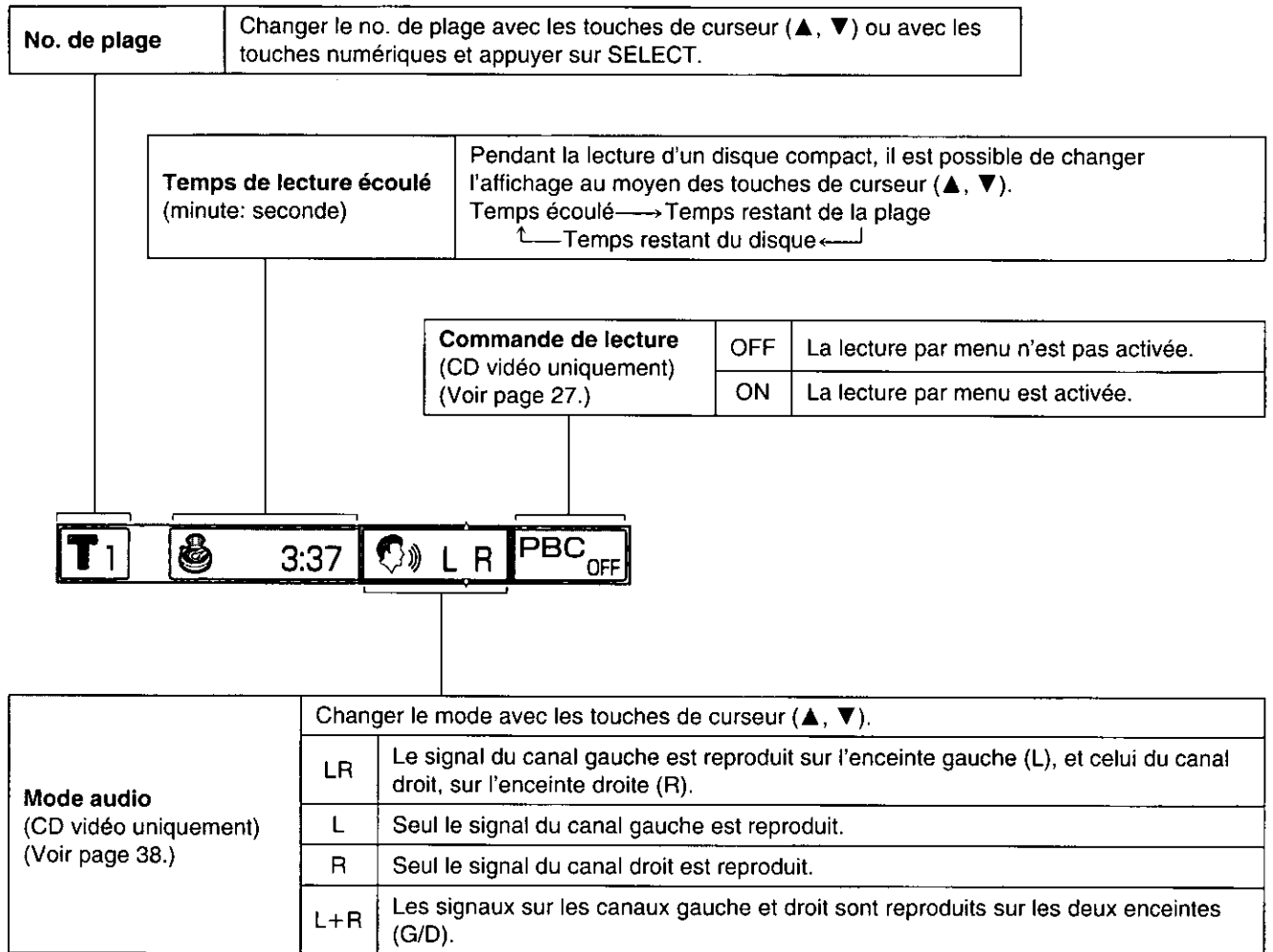

#### Remarques:

- Le paramètre "L+R" dans le mode audio ne peut être sélectionné que si le voyant de la touche KARAOKE est allumé. (Voir page 20.)
- Le no. de plage et le temps de lecture écoulé ne s'affichent pas pendant la lecture par menu des CD vidéo avec commande de lecture.
- Il n'est pas possible de valider ou d'invalider la commande de lecture à l'aide des icônes de menu à l'écran.

#### Pour référence:

- "▲ ▼" autour de l'icône signifie que la rubrique peut être changée avec les touches de curseur (▲, ▼).



## Icônes de menu à l'écran pour les informations du lecteur

**Lecture en reprise A-B**  
(Voir page 35.)

Appuyer sur SELECT pendant la lecture pour mettre le point A en mémoire, puis appuyer de nouveau sur SELECT pour mettre le point B en mémoire et reprendre la lecture entre ces deux points. Appuyer de nouveau sur SELECT pour revenir à la lecture normale.

**Lecture en reprise**  
(Voir page 34.)

Sélectionner le mode de son choix pendant la lecture avec les touches de curseur (▲, ▼).

OFF	Lecture normale	DVD
C	Reprise de chapitre	
T	Reprise de titre	
OFF	Lecture normale	CD vidéo/CD
T	Reprise de plage	
A	Reprise de disque	

**Marqueur**  
(Voir page 35.)

Appuyer sur SELECT pendant la lecture puis appuyer de nouveau au point de son choix pour mettre un marqueur en mémoire. (Le no. de marqueur s'affiche à la place de "x".)

- Pour rappeler un marqueur, sélectionner le no. de marqueur de son choix avec les touches de curseur (◀, ▶) et entrer la sélection avec la touche (▲).
- Pour effacer un marqueur, sélectionner le no. de marqueur de son choix avec les touches de curseur (◀, ▶) et appuyer sur CANCEL.



• DVD  
**Fonction d'optimisation des dialogues DVD**  
(Voir page 27.)



Sélectionner le mode de son choix pendant la lecture avec les touches de curseur (▲, ▼).

OFF	Volume normal
ON	Augmentation du volume

• CD vidéo/CD  
**Mode de lecture**  
(Voir pages 36 et 37.)



PRG	Lecture programmée
RND	Lecture aléatoire
---	Lecture normale

**Son ambiophonique virtuel (VSS)**  
(DVD uniquement)  
(Voir page 40.)

Sélectionner le mode de son choix pendant la lecture avec les touches de curseur (▲, ▼).

OFF	VSS invalidé
1	VSS effet naturel
2	VSS effet renforcé

## Écran de repérage proportionnel

**Arrêt sur image/pause**

Appuyer sur la touche de curseur (▲).

**Lecture au ralenti**  
(Sens arrière)

Appuyer sur la touche de curseur (◀).  
(DVD uniquement)

**Lecture au ralenti**  
(Sens avant)

Appuyer sur la touche de curseur (▶).  
(DVD/CD vidéo uniquement)



**Recul rapide**

Appuyer sur la touche de curseur (◀).

**Avance rapide**

Appuyer sur la touche de curseur (▶).

**Lecture**

Appuyer sur la touche de curseur (▼).

### Remarques:

- Les fonctions de lecture en reprise et de marquage ne peuvent être utilisées avec un disque DVD interactif ou pendant la lecture activée par menu d'un CD vidéo avec contrôle de lecture.
- La lecture en reprise A-B ne peut être activée avec un disque DVD interactif.
- Il n'est pas possible de changer le mode de lecture à l'aide des icônes de menu à l'écran.

### Pour référence:

- À chaque pression d'une touche de curseur (◀, ▶), la vitesse de lecture dans les modes recul/avance rapides et ralenti augmente de 5 crans.
- Les chiffres affichés aux extrémités de l'écran de la commande d'accélération indiquent les vitesses maximales des fonctions de recul/avance rapides.  
(DVD: +100/-100, CD vidéo: +40/-40, CD: +50/-50)



## Lecture en reprise

### Visionnement (écoute) en reprise

**Appuyer sur REPEAT MODE pendant la lecture.** Chaque fois que la touche est actionnée, l'écran du téléviseur change comme suit et le disque reprend la lecture du chapitre ou du titre (DVD) ou de la plage (CD vidéo/CD).

#### • DVD

Lecture normale

Reprise du chapitre en cours de lecture

Reprise du titre en cours de lecture

Annulation du mode reprise (Lecture normale)

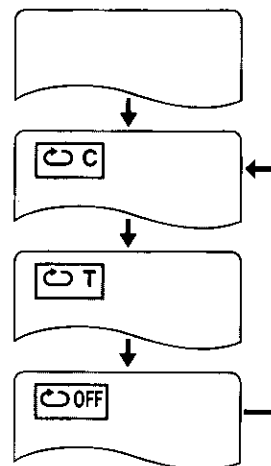

#### • CD vidéo/CD

Lecture normale

Reprise de la plage en cours de lecture

Reprise du disque entier

Annulation du mode reprise (Lecture normale)

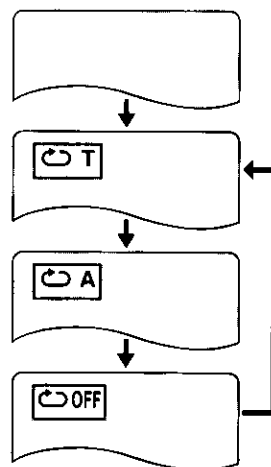

### Pour revenir à la lecture normale

Appuyer plusieurs fois de suite sur REPEAT MODE jusqu'à ce que "OFF" apparaisse.

#### Remarques:

- La lecture en reprise n'est pas possible avec tous les DVD.
- La lecture en reprise n'est pas possible avec les DVD interactifs ou pendant la lecture par menu des CD vidéo avec commande de lecture.

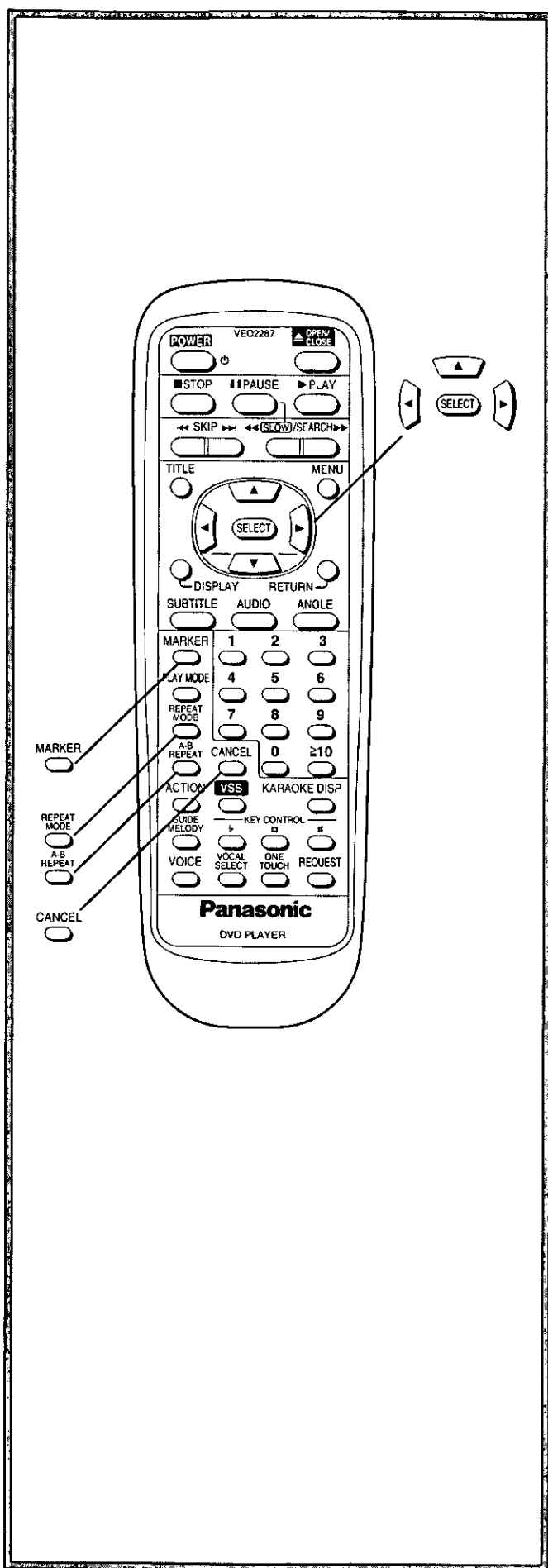

## Reprise de la lecture programmée

Si la touche REPEAT MODE est enfoncée pendant la lecture programmée (voir page 36), l'affichage change comme suit:

Lecture programmée

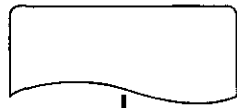

Reprise de la plage programmée en cours

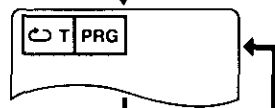

Reprise de tous les programmes

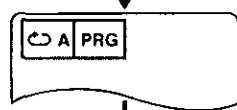

Annulation du mode de reprise (Lecture programmée)

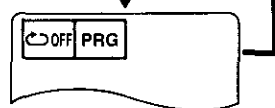

## Pour revenir à la lecture programmée

Appuyer plusieurs fois de suite sur REPEAT MODE jusqu'à ce que "OFF" apparaisse.

## Reprise de sections entre deux points spécifiques (Reprise A-B)

1 Appuyer sur A-B REPEAT pendant la lecture au point où la lecture en reprise doit commencer (A).

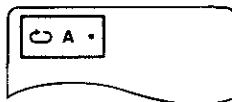

2 Appuyer de nouveau sur A-B REPEAT au point où la lecture en reprise doit prendre fin (B).

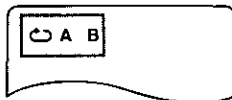

La lecture en reprise entre les points A et B commence.

## Pour revenir à la lecture normale

Appuyer plusieurs fois de suite sur A-B REPEAT jusqu'à ce que "••" apparaisse.

### Remarques:

- La lecture en reprise A-B ne peut être activée avec un disque DVD interactif.
- Certains sous-titres enregistrés aux alentours du point A ou B risquent de ne pas apparaître. [DVD]
- La lecture en reprise A-B n'est possible qu'au sein d'un seul titre [DVD] ou d'une seule plage [CD vidéo/CD].

### Pour référence:

- Si la lecture du titre/de la plage est terminée avant que le point de fin B ne soit spécifié c'est la fin du titre/de la plage qui tient lieu de point de fin B.

## Mise en mémoire des marqueurs à re-visionner (réécouter)

### Mise en mémoire d'un marqueur

1 Appuyer sur MARKER pendant la lecture. L'écran de marqueur apparaît sur le téléviseur.

\* signifie qu'il n'y a pas encore de marqueur mémorisé.

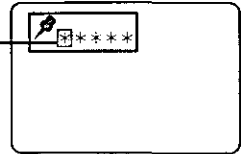

2 Appuyer sur SELECT pendant la lecture au point de début du passage à re-visionner (réécouter).

Signifie que "MARKER 1" est mémorisé.

(Si SELECT est actionné à un point où un numéro est déjà affiché, le point de début précédent est remplacé par le nouveau.)

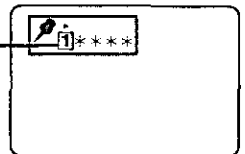

- Il est possible de mettre un maximum de 5 marqueurs en mémoire.
- Appuyer sur MARKER pour effacer l'affichage.

### Rappel/effacement d'un marqueur

1 Appuyer sur MARKER pendant la lecture.

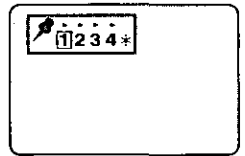

2 Appuyer sur les touches de curseur (◀, ▶) pour sélectionner le marqueur à rappeler/effacer.

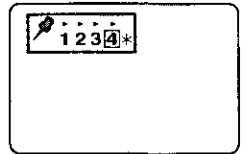

3 Appuyer sur la touche de curseur (▲) pour rappeler le marqueur.

ou

Appuyer sur CANCEL pour effacer le marqueur.

La lecture reprend au point correspondant au marqueur sélectionné.

ou

Le marqueur sélectionné s'efface. (Appuyer sur MARKER pour effacer l'affichage.)

### Remarques:

- Certains sous-titres enregistrés aux alentours du marqueur peuvent ne pas apparaître. [DVD]
- Ces opérations ne sont pas possibles avec les DVD interactifs ou pendant la lecture par menu des CD vidéo avec commande de lecture.

### Pour référence:

- Tous les marqueurs s'effacent quand le lecteur est mis en mode attente, hors contact ou quand la touche OPEN/CLOSE est appuyée.

## Lecture programmée [CD vidéo/CD]

Le lecteur lit les pages du disque dans l'ordre spécifié.

- 1 Appuyer sur PLAY MODE en mode arrêt.**  
L'écran de lecture programmée s'affiche sur le téléviseur.

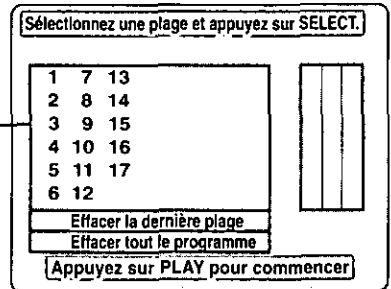

Exemple: Disque  
comportant  
17 pages

- Pour quitter l'écran  
Appuyer deux fois sur PLAY MODE.

- 2 Appuyer sur les touches de curseur (▲, ▼, ◀, ▶) pour sélectionner le numéro de page.**

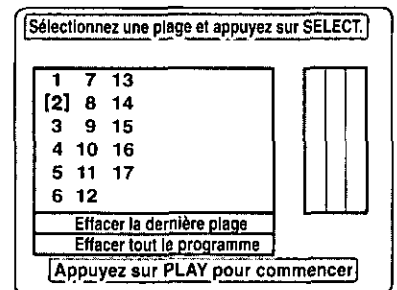

- 3 Appuyer sur SELECT.**  
La page sélectionnée est mémorisée.

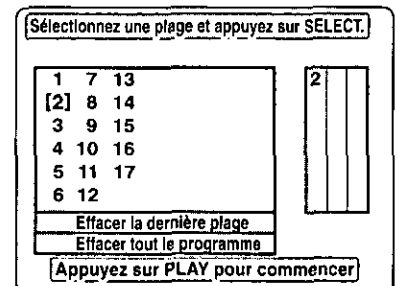

- Recommencer les opérations 2 et 3 pour entrer une autre page.
- Il est possible de programmer un maximum de 18 pages.

- 4 Appuyer sur PLAY.**

La lecture commence dans l'ordre programmé.

### Après la lecture

La lecture s'arrête et l'écran de lecture programmée s'affiche.

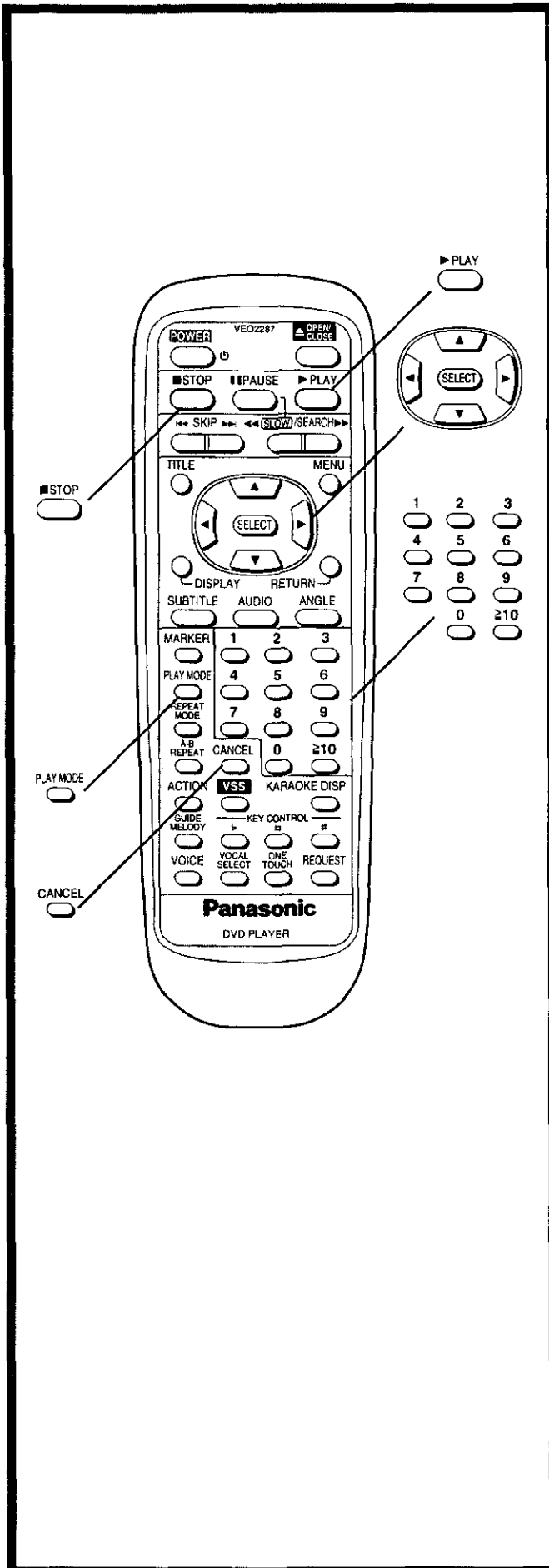

## Pour revenir à la lecture normale

1. Appuyer sur STOP. (La lecture programmée s'interrompt.)
2. Appuyer deux fois sur PLAY MODE.
3. Appuyer sur PLAY.

La lecture normale commence à partir du début du disque.  
(Le contenu du programme est conservé dans la mémoire.)

## Effacement des programmes

Quand l'écran de lecture programmée est affiché

### • Pour effacer les programmes un par un

Se placer sur "Effacer la dernière plage" et appuyer sur SELECT.

(Une pression sur CANCEL de la télécommande effacera également le dernier programme.)

### • Pour effacer tous les programmes

Se placer sur "Effacer tout le programme" et appuyer sur SELECT.

(Il est également possible d'effacer les programmes en mettant le lecteur en mode attente, en coupant le contact ou en appuyant sur OPEN/CLOSE.)

## Programmation de numéros de plages avec contrôle sur affichage fluorescent

Cette fonction peut être utilisée avec les disques suivants:

- CD
- CD vidéo avec commande de lecture et annulation de la lecture pilotée par menu  
(Appuyer sur STOP pendant l'affichage de l'écran du menu.)
- Disques vidéo qui ne permettent pas le contrôle de la lecture (version 1.1).

1. Appuyer une fois sur PLAY MODE en mode arrêt.

Avec un CD



2. Appuyer sur les touches numériques pour sélectionner la plage.

La plage sélectionnée est alors mémorisée.



- Recommencer l'étape 2 pour sélectionner une autre plage.

3. Appuyer sur PLAY.

La lecture programmée s'amorce.

## Lecture aléatoire [CD vidéo/CD]

Le lecteur lit les plages du disque dans un ordre aléatoire.

### 1 Appuyer deux fois sur PLAY MODE en mode arrêt.

L'écran de lecture aléatoire s'affiche sur le téléviseur.

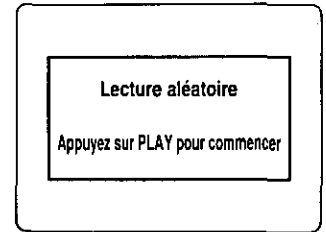

### • Pour quitter l'écran

Appuyer une fois sur PLAY MODE.

### 2 Appuyer sur PLAY.

La lecture commence dans un ordre aléatoire.

## Après la lecture

La lecture s'arrête et l'écran de lecture aléatoire s'affiche.

## Pour revenir à la lecture normale

1. Appuyer sur STOP. (La lecture aléatoire s'interrompt.)
2. Appuyer une fois sur PLAY MODE.
3. Appuyer sur PLAY.

La lecture normale commence au début du disque.

## Changement de la langue de la piste audio [DVD]

Il est possible de changer la langue de la piste audio réglée au moment des réglages initiaux et, le cas échéant, d'écouter la présentation dans cette langue. (Si disponible. Voir page 43.)

(Cette opération n'est possible qu'avec les disques ayant plusieurs langues enregistrées sur la piste audio.)

### 1 Appuyer sur AUDIO pendant la lecture.

- Si aucune piste audio n'est enregistrée, "—" s'affiche à la place du numéro de langue.

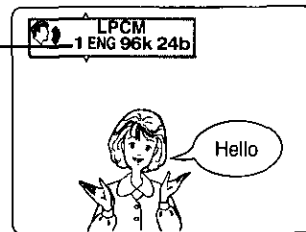

Numéro de langue de la piste audio en cours de lecture

### 2 Appuyer sur les touches de curseur (▲, ▼) jusqu'à ce que la langue de son choix soit sélectionnée.

- Une pression sur les touches numériques changera également la langue de la piste audio.

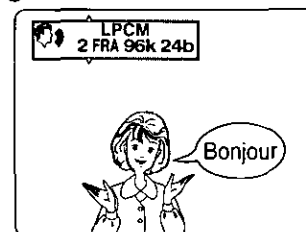

- Appuyer sur AUDIO ou SELECT pour effacer l'affichage.

#### Pour référence:

- Si la langue voulue n'est pas sélectionnée après plusieurs pressions sur les touches de curseur (▲, ▼), cela veut dire que la langue n'est pas disponible sur le disque.
- À la mise sous contact ou lorsque le disque est retiré, la langue qui est entendue est celle qui a été réglée au moment des réglages initiaux. Si cette langue n'est pas enregistrée sur le disque, seule la langue disponible sur le disque sera reproduite.
- Dans certains cas, la piste vocale maîtresse peut être activée ou désactivée de la manière décrite plus haut sur les DVD Karaoke comportant plusieurs numéros de pistes (flots).

## Commutation marche ou arrêt des voix pour les disques KARAOKE [DVD/CD vidéo]

### 1 Appuyer sur AUDIO pendant la lecture.

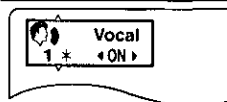

### 2 Appuyer sur les touches de curseur (▲, ▼, ◀, ▶) jusqu'à ce que le réglage de son choix soit sélectionné.

- DVD Karaoke (Solo) (◀, ▶)  
--- (NON) ↔ OUI

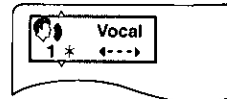

- DVD Karaoke (Duo) (◀, ▶)

--- (NON) → 1+2 (OUI) → V1 (OUI) → V2 (OUI)

- CD vidéo (▲, ▼)

LR → L → R

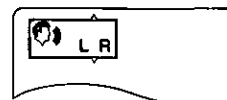

- Appuyer sur AUDIO ou SELECT pour effacer l'affichage.

#### Remarques:

- Cette opération n'est pas possible avec les CD audio.
- Le paramètre "L+R" dans le mode audio ne peut être sélectionné que si le voyant de la touche KARAOKE est allumé. (Voir page 20.)

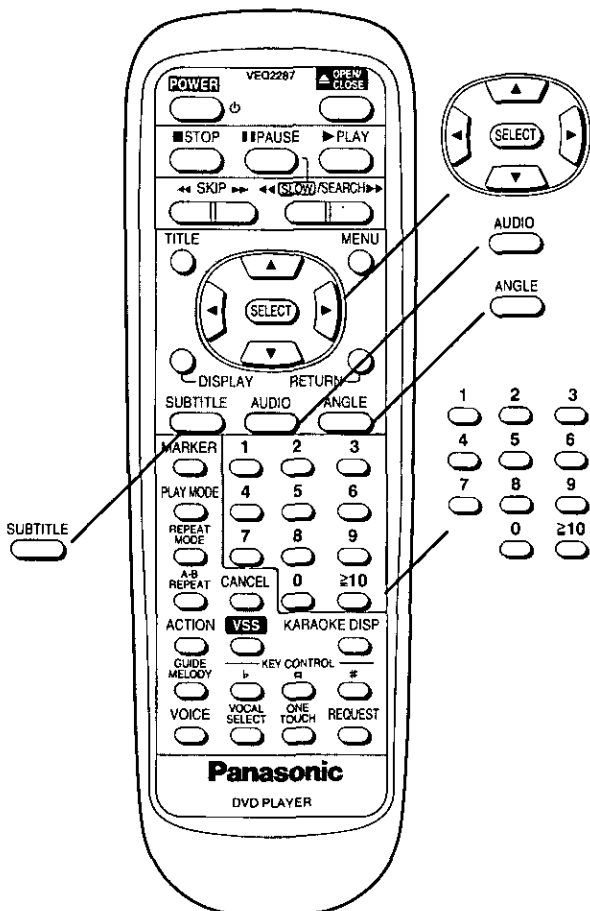



## Changement de la langue des sous-titres [DVD]

Il est possible de changer la langue des sous-titres réglée au moment des réglages initiaux et, le cas échéant, de regarder la présentation dans cette langue. (Si disponible. Voir page 43.)

(Cette opération n'est possible qu'avec les disques ayant plusieurs langues de sous-titres enregistrées.)

### 1 Appuyer sur SUBTITLE pendant la lecture.

- S'il n'y a pas de sous-titres enregistrés, "—" s'affiche à la place du numéro de langue.

Numéro de la langue des sous-titres en cours de lecture.

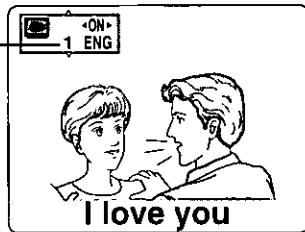

### 2 Appuyer sur les touches de curseur (▲, ▼) jusqu'à ce que la langue de son choix soit sélectionnée.

Une pression sur les touches numériques changera également la langue des sous-titres.

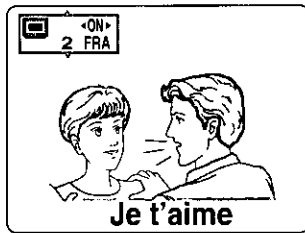

- Appuyer sur SUBTITLE ou SELECT pour effacer l'affichage.

## Effacement/affichage des sous-titres

Appuyer sur les touches de curseur (◀, ▶) pour sélectionner ON ou OFF au point 2.

### Remarques:

- Il peut arriver que la langue des sous-titres ne change pas immédiatement.
- À la lecture d'un disque supportant le sous-titrage codé pour malentendants, le sous-titre risque de recouvrir le sous-titrage codé pour malentendants sur l'écran de télévision. Dans ce cas, désactiver le sous-titre.

### Pour référence:

- Si la langue voulue n'est pas sélectionnée après plusieurs pressions sur les touches de curseur (▲, ▼), cela veut dire que la langue n'est pas disponible sur le disque.
- À la mise sous contact ou au retrait du disque, les sous-titres apparaissent dans la langue réglée au moment de la configuration. Si cette langue n'est pas enregistrée sur le disque, ils apparaissent dans la langue prioritaire du disque.

## Visionnement sous un autre angle [DVD]

Certains DVD renferment des scènes qui ont été prises simultanément sous plusieurs angles. Avec ces disques, la même scène pourra être visionnée sous chacun des angles différents à l'aide de la touche d'angle (ANGLE). (Les angles de prises de vues enregistrés varient avec les disques.)

### 1 Appuyer sur ANGLE pendant la lecture.

Numéro d'angle en cours de lecture.

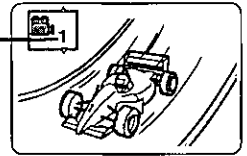

### 2 Appuyer sur les touches de curseur (▲, ▼) jusqu'à ce que l'angle de son choix soit sélectionné.

Une pression sur les touches numériques changera également l'angle.

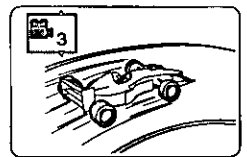

- Appuyer sur ANGLE ou SELECT pour effacer l'affichage.

### Remarque:

- Cette fonction n'est possible que pour les titres ayant des scènes enregistrées à différents angles.

### Pour référence:

- Le voyant "ANGLE" s'allume sur l'affichage du lecteur pour indiquer qu'il est possible de sélectionner l'angle de la prise de vue.
- Le numéro de l'angle de prise de vue peut être programmé avec certains DVD; le numéro programmé est alors automatiquement sélectionné lorsque le voyant "ANGLE" s'allume.

## Reproduction d'un son ambiophonique virtuel avancé [DVD Dolby Digital (AC-3)]

Le lecteur est en mesure de produire un effet sonore ambiophonique virtuel même dans le cas où seules deux enceintes sont utilisées pendant la lecture d'un disque DVD enregistré avec le système ambiophonique Dolby Digital (2 canaux et plus). Il crée en effet l'illusion que le son reproduit sur les enceintes des canaux avant provient d'un point plus éloigné dans l'axe horizontal et(ou) d'un endroit sur les côtés là où il n'y a pourtant pas d'enceintes.

### Appuyer sur VSS pendant la lecture.

À chaque pression sur la touche, l'affichage du lecteur change:

- ❶ VSS OFF: effet annulé

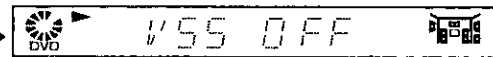

- ❷ VSS 1: effet naturel

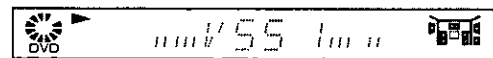

- ❸ VSS 2: effet renforcé

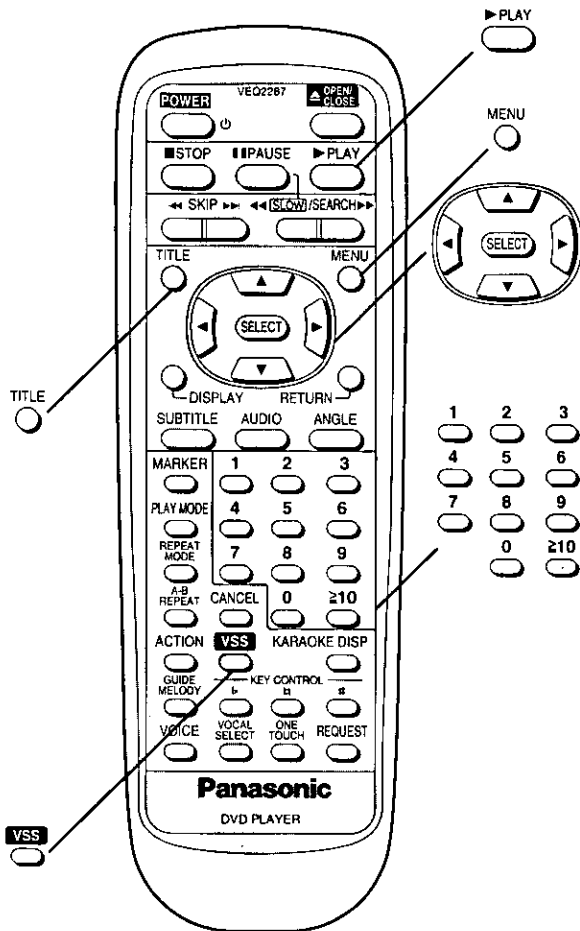
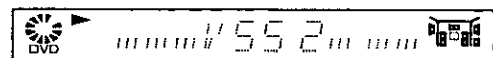

### Remarques:

- L'effet ambiophonique virtuel ne fonctionne pas avec des disques DVD Karaoke.
- L'effet ambiophonique virtuel peut ne pas fonctionner avec certains disques DVD Dolby Digital à 2.1 ou 3.1 canaux. De plus, l'effet pourrait ne pas être possible avec d'autres disques DVD Dolby Digital selon le type d'enregistrement.
- Couper le rendu ambiophonique sur le téléviseur et tout autre effet ambiophonique pour permettre l'utilisation efficace de l'effet ambiophonique virtuel.

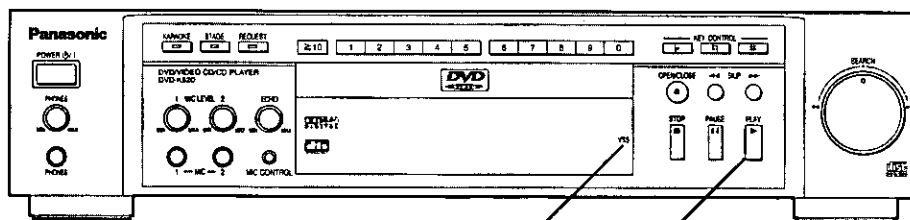

Indicateur de son ambiophonique virtuel (VSS)

**Pour référence:**

- L'indicateur VSS s'allume pour confirmer la lecture d'un DVD Dolby Digital avec effet ambiophonique virtuel activé.
- Pour obtenir l'effet optimal, il est recommandé que la distance entre le téléviseur et la position d'écoute soit d'environ 3 ou 4 fois la distance entre les enceintes avant droite et gauche.

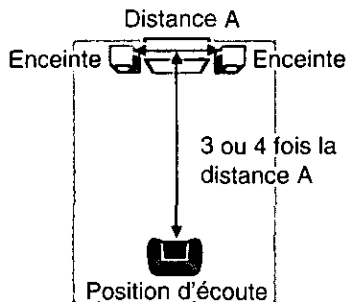

• Différence entre "VSS 1" et "VSS 2"

	VSS 1	VSS 2
Disque DVD Dolby Digital (2 canaux)	Le son semble provenir des enceintes avant placées à l'horizontale.	Le son semble provenir des enceintes avant placées à l'horizontale à une plus grande distance.
Disque DVD Dolby Digital (3-5.1 canaux) (Signal ambiophonique enregistré)	Le son semble provenir d'enceintes ambiophoniques (non existantes).	Outre l'effet décrit à gauche, le son semble provenir des enceintes avant placées à l'horizontale à une plus grande distance.

## Utilisation d'un menu de titre [DVD]

Certains disques, de film par exemple, possèdent deux titres ou plus. Si le disque possède un menu enregistré, la touche de titre (TITLE) pourra servir à sélectionner le titre du film. (Les détails des opérations varient avec les disques.)

### 1 Appuyer sur TITLE pendant la lecture.

Une liste des titres du disque s'affiche.

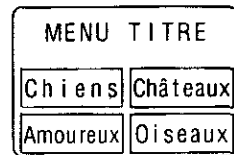

(Exemple)

- Le fait d'appuyer de nouveau sur la touche de titre (TITLE) fait reprendre la lecture à partir de la scène où la touche de titre (TITLE) a été appuyée pour la première fois.

### 2 Appuyer sur les touches de curseur (▲, ▼, ◀, ▶) et appuyer sur SELECT ou PLAY, ou appuyer sur les touches numériques pour sélectionner le titre.

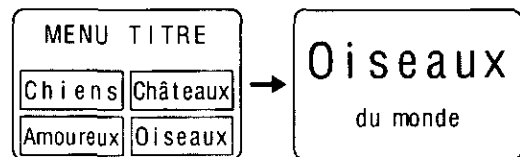

(Exemple)

La lecture du titre sélectionné commence.

## Utilisation d'un menu DVD [DVD]

Certains disques DVD ont des menus uniques. Par exemple, ces menus offrent différentes sélections telles que la langue, la sortie audio et/ou la langue des sous-titres, etc. Bien que le contenu et le fonctionnement du menu DVD diffèrent d'un disque à l'autre, nous donnons ci-dessous le fonctionnement de base lorsque cette fonction est utilisée.

### 1 Appuyer sur MENU pendant la lecture.

Le menu DVD entré sur le disque s'affiche.



(Exemple)

- Le fait d'appuyer de nouveau sur la touche de menu (MENU) fait reprendre la lecture à partir de la scène où la touche de menu (MENU) a été appuyée pour la première fois.

### 2 Appuyer sur les touches de curseur (▲, ▼, ◀, ▶) et appuyer sur SELECT, ou appuyer sur les touches numériques pour sélectionner la rubrique.

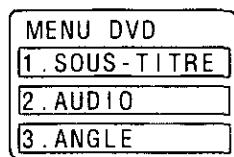

(Exemple)

La rubrique sélectionnée est exécutée.

### Si le menu continue sur un autre écran

Recommencer l'opération 2.

## Réglages initiaux

Lorsque la configuration est terminée, le lecteur peut fonctionner toujours dans les mêmes conditions (en particulier avec les disques DVD).

Les réglages sont conservés dans la mémoire même après la mise en attente sauf s'ils ont été modifiés.

### Procédures communes à tous les réglages initiaux

#### 1 Appuyer sur ACTION en mode arrêt.

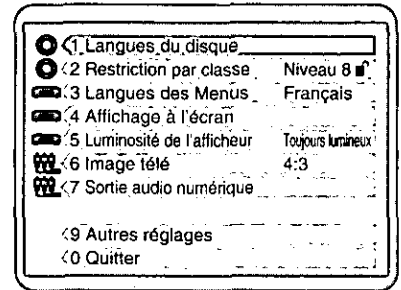

#### 2 Appuyer sur les touches de curseur (▲, ▼) pour sélectionner la rubrique et appuyer sur SELECT.

Chaque écran de réglage des paramètres s'affiche.

- 1 Langues du disque (voir page 43)
- 2 Restriction par classe (voir page 44)
- 3 Langues des Menus (voir page 45)
- 4 Affichage à l'écran (voir page 46)
- 5 Luminosité de l'afficheur (voir page 47)
- 6 Image télé (voir page 47)
- 7 Sortie audio numérique (voir page 48)
- 9 Autres réglages (voir page 50)

#### 3 Appuyer sur les touches de curseur (▲, ▼) pour sélectionner le paramètre et appuyer sur SELECT.

• Certaines rubriques exigent des opérations supplémentaires. (Voir les pages respectives.)

Le réglage est terminé et l'écran des réglages initiaux s'affiche.

#### Pour annuler l'opération de réglage

Appuyer sur RETURN ou sélectionner "0". (L'écran précédent s'affiche.)

#### Pour annuler l'écran des réglages initiaux

Appuyer sur les touches de curseur (▲, ▼) pour sélectionner "0" et appuyer sur SELECT. (Une pression sur ACTION ou RETURN annulera également l'écran des réglages initiaux.)

#### Remarques:

- Il n'y a pas de rubrique No. 8 dans les réglages initiaux de ce lecteur.
- Si le lecteur est réglé à la position "Interdire tous les disques" dans "2 Restriction par classe", aucun des réglages initiaux, y compris "2 Restriction par classe", ne pourra être modifié si le DVD est resté à l'intérieur du lecteur. Dans ce cas, retirer le disque et déverrouiller le lecteur.

#### Pour référence:

- Les touches numériques pourront être utilisées à la place des touches de curseur (▲, ▼) pour sélectionner les rubriques ou les paramètres. Dans ce cas, il ne sera pas nécessaire d'appuyer sur SELECT.

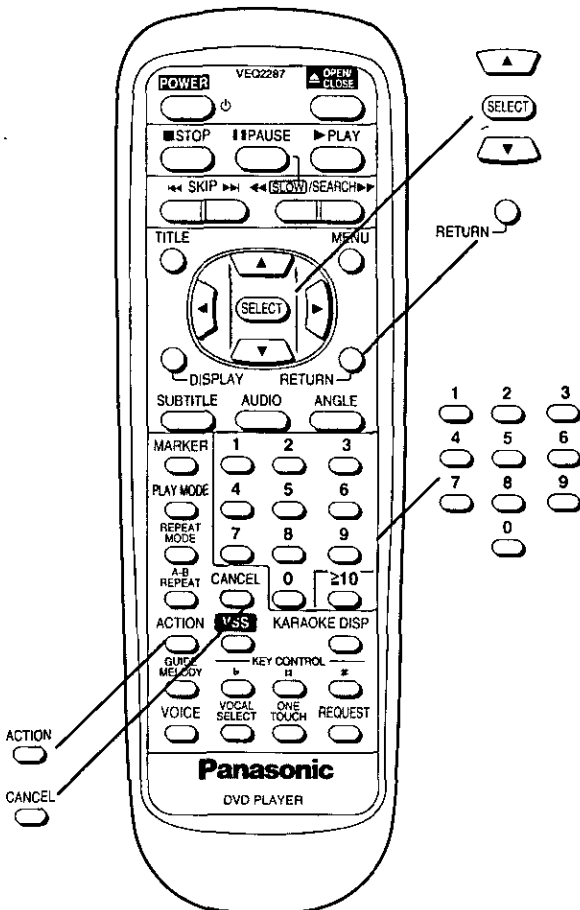

ACTION

CANCEL

## Sélection de la langue du disque [DVD]

Cette fonction permet de sélectionner la langue de la piste audio, la langue des sous-titres et la langue des menus de titre ou des menus de DVD qui sera utilisée pour la lecture de chaque disque.

- 1 À l'écran des réglages initiaux (à la page 42)  
Appuyer sur les touches de curseur (▲, ▼) pour sélectionner "1 Langues du disque" et appuyer sur SELECT.

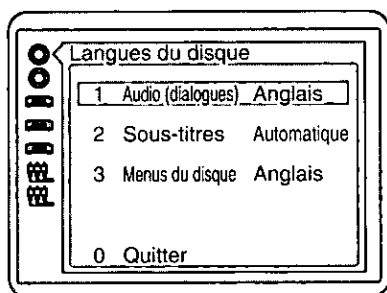

- 2 Appuyer sur les touches de curseur (▲, ▼) pour sélectionner la rubrique et appuyer sur SELECT.

- 1 **Audio (dialogues):**  
Permet de sélectionner la langue de la piste audio.
- 2 **Sous-titres:**  
Permet de sélectionner la langue des sous-titres.
- 3 **Menus du disque:**  
Permet de sélectionner la langue des menus de titres ou des menus de DVD.

- 3 Appuyer sur les touches de curseur (▲, ▼) pour sélectionner la langue et appuyer sur SELECT.

Si "1 Audio (dialogues)" est sélectionné

- 1 **Anglais:** L'anglais est sélectionné.  
(Réglage usine)
- 2 **Français/3 Espagnol:**  
Chaque langue est sélectionnée.
- 4 **Version Originale:**  
La langue originale de chaque disque est sélectionnée.
- 5 **Autre \*\*\*\*:** Il est possible de sélectionner une autre langue.  
(Voir les codes de langue à la page 52. Appuyer sur CANCEL si un code de langue incorrect a été entré.)

Si "2 Sous-titres" est sélectionné

- 1 **Automatique:** La langue des sous-titres est automatiquement sélectionnée en fonction de la langue audio. (Réglage usine)
  - Si la langue réglée au moment de la configuration "1 Audio (dialogues)" est effectivement utilisée pendant la lecture, les sous-titres n'apparaissent pas.
  - Si une autre langue est utilisée pendant la lecture, les sous-titres apparaissent dans la langue réglée au moment de la configuration "1 Audio (dialogues)".

2 **Anglais/3 Français/4 Espagnol:**

Chaque langue est sélectionnée.

- 5 **Autre \*\*\*\*:** Il est possible de sélectionner une autre langue.  
(Voir les codes de langue à la page 52. Appuyer sur CANCEL si un code de langue incorrect a été entré.)

Si "3 Menus du disque" est sélectionné

- 1 **Anglais:** L'anglais est sélectionné.  
(Réglage usine)
- 2 **Français/3 Espagnol:**  
Chaque langue est sélectionnée.
- 4 **Autre \*\*\*\*:** Il est possible de sélectionner une autre langue.  
(Voir les codes de langue à la page 52. Appuyer sur CANCEL si un code de langue incorrect a été entré.)

L'écran illustré à l'étape 1 est affiché. Sélectionner "0" au moyen des touches de curseur (▲, ▼), puis appuyer sur SELECT pour rappeler l'écran des réglages initiaux.

Voir également "Procédures communes à tous les réglages initiaux", page 42.

**Remarque:**

- Si la langue sélectionnée n'existe pas sur le disque, c'est la langue spécifique à chaque disque qui est sélectionnée.

## Réglages initiaux

### Sélection du niveau de restriction [DVD]

Permet d'invalider la lecture des DVD qui ne conviennent pas à toutes les audiences, les enfants, par exemple.

• Certains DVD sont codés avec un niveau de restriction spécifique. Si le niveau de restriction du disque est supérieur à celui pré-réglé lors des réglages initiaux, la lecture de ce disque sera interdite.

**1** À l'écran des réglages initiaux (à la page 42)  
Appuyer sur les touches de curseur (▲, ▼)  
pour sélectionner "2 Restriction par classe"  
et appuyer sur SELECT.

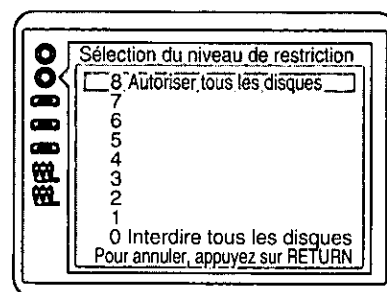

**2** Appuyer sur les touches de curseur (▲, ▼)  
pour sélectionner le niveau et appuyer sur  
SELECT.

- Niveau 8:** La lecture de tous les DVD est autorisée.  
(Réglage usine)
- Niveau 7-2:** La lecture des DVD pour grand public/enfants est autorisée. (La lecture des DVD pour adultes est interdite.)
- Niveau 1:** La lecture des DVD pour enfants est autorisée. (La lecture des DVD pour adultes/grand public est interdite.)
- Niveau 0:** La lecture de tous les DVD est interdite (ex. pour interdire la lecture des DVD pour adultes qui ne possèdent pas de code de niveau de restriction).

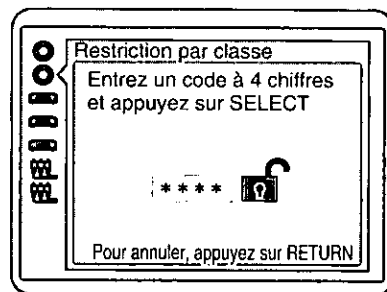

**3** Si le niveau 7 ou un niveau inférieur est sélectionné  
Entrer le mot de passe à 4 chiffres en ap-  
puyant sur les touches numériques et ap-  
puyer sur SELECT.

Le symbole de cadenas est maintenant fermé pour indiquer que le niveau de restriction est verrouillé.

Exemple: "4343"  
Ne pas oublier le mot de passe.

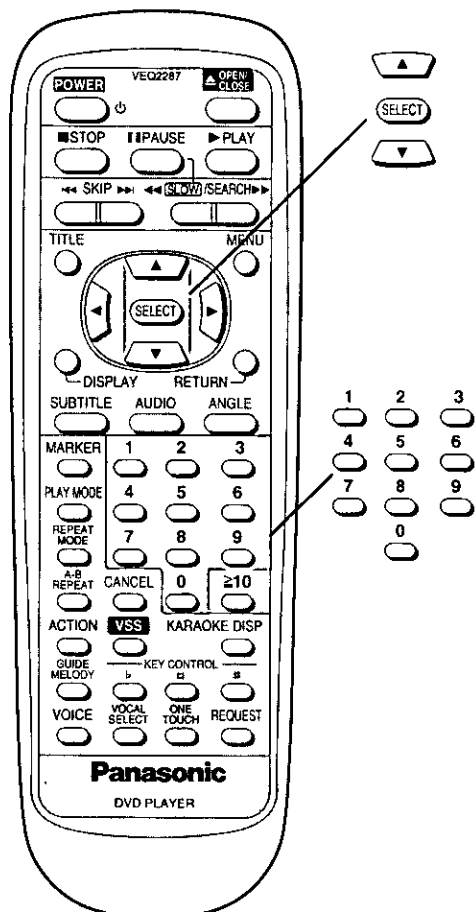
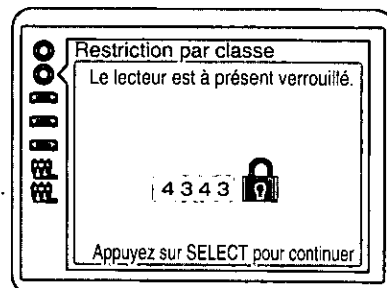

## 4 Appuyer sur SELECT.

Le réglage est terminé et l'écran des réglages initiaux s'affiche.

- Le niveau de restriction est verrouillé. La lecture de tous les disques dont le niveau de restriction est supérieur au niveau réglé est interdite, sauf sur entrée du mot de passe.

### Pour modifier les réglages

L'écran suivant apparaît lors de la sélection de "2 Restriction par classe" au menu des réglages initiaux.

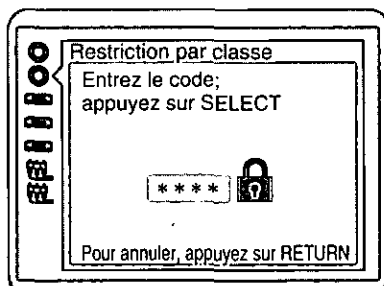

1. Entrer le mot de passe à 4 chiffres et appuyer sur SELECT.

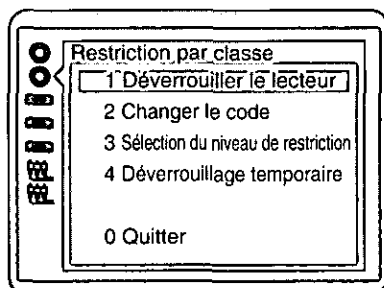

2. **Pour déverrouiller le lecteur**

Appuyer sur "1", et appuyer sur SELECT.

#### Pour changer le mot de passe

Appuyer sur "2", et entrer le mot de passe à 4 chiffres et appuyer sur SELECT. Appuyer à nouveau sur SELECT.

#### Pour changer le niveau de restriction

Appuyer sur "3", et sélectionner un niveau en appuyant sur les touches de curseur (▲, ▼) et appuyer sur SELECT.

#### Pour déverrouiller temporairement

Appuyer sur "4", et appuyer sur SELECT.

- Le niveau de restriction est temporairement déverrouillé uniquement pour le disque en cours ou jusqu'à ce que le lecteur soit mis en mode attente.

#### Pour mettre fin au réglage sans changer le niveau de restriction

Appuyer sur "0".

Le réglage est terminé et l'écran des réglages initiaux s'affiche.

Voir également "Procédures communes à tous les réglages initiaux", page 42.

### Remarque:

- Certains disques peuvent ne pas être codés avec des niveaux de restriction spécifiques, bien qu'ils soient qualifiés "pour adultes" sur la pochette. Avec ces disques, la restriction d'âge ne fonctionne pas.

## Sélection de la langue des menus à l'écran

Ce réglage a pour but de sélectionner la langue d'affichage des menus qui seront affichés à l'écran du téléviseur.

- 1 À l'écran des réglages initiaux (à la page 42) Appuyer sur les touches de curseur (▲, ▼) pour sélectionner "3 Langues des Menus" et appuyer sur SELECT.

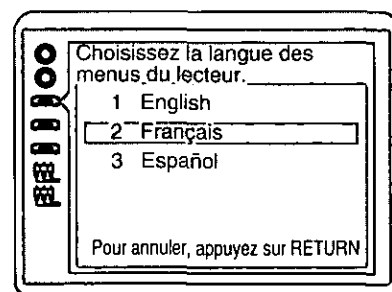

- 2 Appuyer sur les touches de curseur (▲, ▼) pour sélectionner la langue de son choix et appuyer sur SELECT.

#### 1 English:

L'anglais est sélectionnée. (Réglage usine)

#### 2 Français/3 Español:

Chaque langue est sélectionnée.

Le réglage est terminé et l'écran des réglages initiaux s'affiche.

Voir également "Procédures communes à tous les réglages initiaux", page 42.

## Réglages initiaux

### Sélection du format des affichages à l'écran

Vous pouvez sélectionner si les icônes du menu et les indications "Lecture", "Pause" et autres seront affichées ou non, et de choisir leur couleur et leur position.

- 1 À l'écran des réglages initiaux (à la page 42) Appuyer sur les touches de curseur (▲, ▼) pour sélectionner "4 Affichage à l'écran" et appuyer sur SELECT.

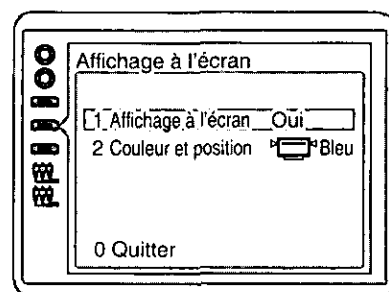
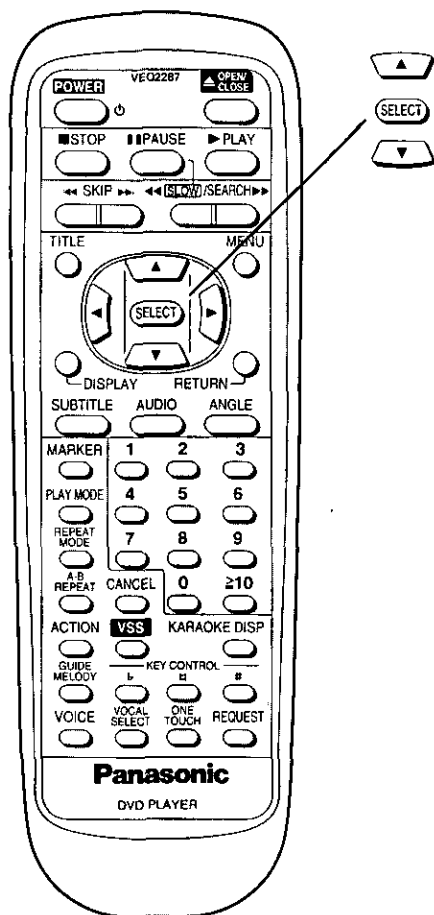

- 2 Appuyer sur les touches de curseur (▲, ▼) pour sélectionner la rubrique de son choix et appuyer sur SELECT.

- 1 **Affichage à l'écran:**  
Pour déterminer si les indications telles que "Lecture" et "Pause" seront affichées ou non.
- 2 **Couleur et position:**  
Pour sélectionner la couleur (Bleu/Violet/Vert) et la position (au-dessus/légèrement plus basse) des indications telles que "Lecture" et "Pause" affichées à l'écran et des icônes.

- 3 Appuyer sur les touches de curseur (▲, ▼) pour sélectionner la rubrique de son choix et appuyer sur SELECT.

- Si "1 Affichage à l'écran" est sélectionné
- 1 **Oui:** Les indications telles que "Lecture" et "Pause" seront affichées. (Réglage usine)
  - 2 **Non:** Les indications telles que "Lecture" et "Pause" ne seront pas affichées.

Si "2 Couleur et position" est sélectionné  
Les couleurs et les positions sont réglées comme suit:

- 1 Bleu (Réglage usine)
- 2 Violet
- 3 Vert
- 4 Bleu
- 5 Violet
- 6 Vert



L'écran illustré à l'étape 1 est affiché. Sélectionner "0" au moyen des touches de curseur (▲, ▼), puis appuyer sur SELECT pour rappeler l'écran des réglages initiaux.

Voir également "Procédures communes à tous les réglages initiaux", page 42.

Pour référence:

- Lorsque  est sélectionné, les icônes de menu et les indications "Lecture", "Pause" et autres sont affichées à une position légèrement plus basse que la position par défaut. Il est recommandé de choisir cette position dans le cas où l'écran n'est que partiellement affiché.

### Sélection de la luminosité de l'afficheur

Pour la sélection de la brillance de l'affichage fluorescent.

- 1 À l'écran des réglages initiaux (à la page 42)  
Appuyer sur les touches de curseur (▲, ▼) pour sélectionner "5 Luminosité de l'afficheur" et appuyer sur SELECT.

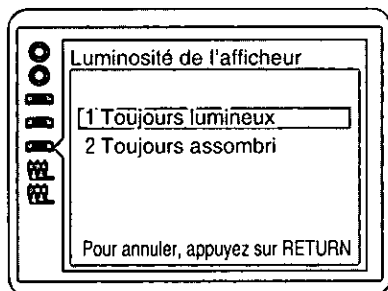

- 2 Appuyer sur les touches de curseur (▲, ▼) pour sélectionner la rubrique de son choix et appuyer sur SELECT.

**1 Toujours lumineux:**

La luminosité de l'affichage fluorescent est toujours maximale. (Réglage usine)

**2 Toujours assombri:**

La luminosité de l'affichage fluorescent est toujours réduite.

Le réglage est terminé et l'écran des réglages initiaux s'affiche.

Voir également "Procédures communes à tous les réglages initiaux", page 42.

### Sélection du type d'écran du téléviseur

Sélectionner le type d'écran en fonction du téléviseur, à savoir écran classique (4:3) ou écran cinéma (16:9).

- 1 À l'écran des réglages initiaux (à la page 42)  
Appuyer sur les touches de curseur (▲, ▼) pour sélectionner "6 Image télé" et appuyer sur SELECT.

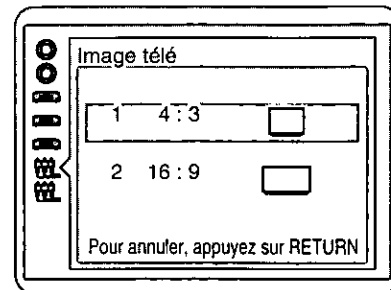

- 2 Appuyer sur les touches de curseur (▲, ▼) pour sélectionner le format TV et appuyer sur SELECT.

**1 4:3:**

Sélectionner ce paramètre avec un téléviseur classique. (Réglage usine)

**2 16:9:**

Sélectionner ce paramètre avec un téléviseur de format cinéma.

Le réglage est terminé et l'écran des réglages initiaux s'affiche.

Voir également "Procédures communes à tous les réglages initiaux", page 42.

Pour référence:

- Pour plus de détails sur le format d'image apparaissant à l'écran du téléviseur, voir la page 53.

## Réglages initiaux

### Sélection de la sortie numérique

Sélectionner la sortie numérique à envoyer par le connecteur de sortie audio numérique optique de l'appareil.

- 1 À l'écran des réglages initiaux (à la page 42)  
Appuyer sur les touches de curseur (▲, ▼) pour sélectionner "7 Sortie audio numérique" et appuyer sur SELECT.

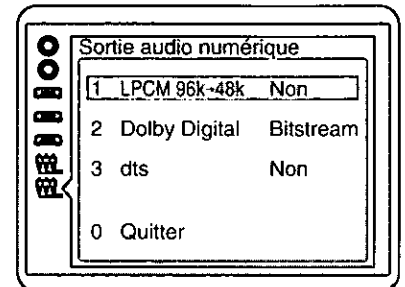
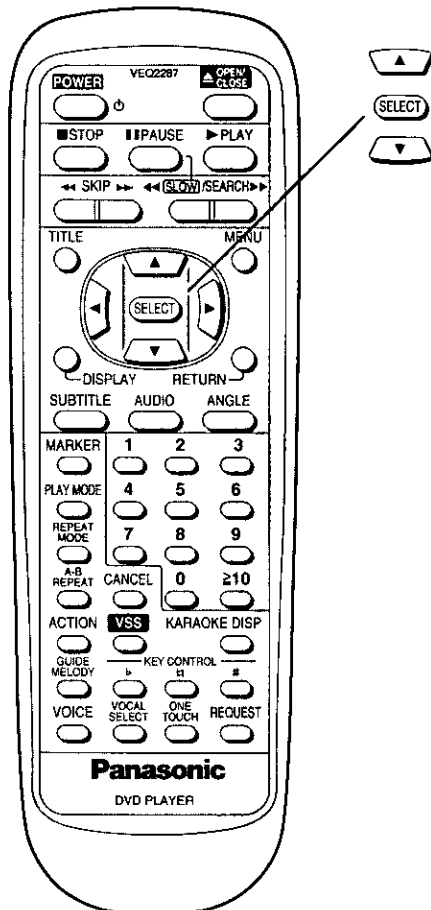

- 2 Appuyer sur les touches de curseur (▲, ▼) pour sélectionner la rubrique de son choix et appuyer sur SELECT.

#### 1 LPCM 96k→48k:

Permet de sélectionner si le signal audio numérique converti à 48 kHz/16 bits sera acheminé du connecteur de sortie audio numérique optique ou si aucun signal audio numérique n'est produit pendant la lecture d'un disque DVD enregistré dans un format PCM linéaire échantillonné à 96 kHz.

(Si le disque DVD a été enregistré dans un format PCM linéaire échantillonné à 48 kHz, un signal audio numérique converti dans le format 48 kHz/16 bits est produit indépendamment de la sélection faite.)

#### 2 Dolby Digital:

Ce paramètre permet de sélectionner le format du signal (Bitstream ou PCM) devant être acheminé au connecteur de sortie audio numérique optique pendant la lecture d'un disque DVD enregistré dans le format Dolby Digital (AC-3).

#### 3 dts:

Ce paramètre permet de sélectionner si le signal dts bitstream est acheminé au connecteur de sortie audio numérique optique ou encore si aucun signal audio numérique n'est produit pendant la lecture d'un disque DVD enregistré dans le format dts.

### 3 Appuyer sur les touches de curseur (▲, ▼) pour sélectionner le paramètre et appuyer sur SELECT.

#### Si "1 LPCM 96k→48k" est sélectionné

- 1 **Non:** Le signal audio numérique de 48 kHz/16 bits est envoyé pendant la lecture des DVD enregistrés au format PCM linéaire de 48 kHz. À la lecture d'un DVD enregistré au format PCM linéaire de 96 kHz, aucun signal audio numérique n'est envoyé. Toutefois, dans le cas d'un DVD non protégé par des droits d'auteur, le signal audio est envoyé avec le système d'enregistrement audio d'origine. (Réglage usine)
- 2 **PCM:** À la lecture d'un DVD enregistré au format PCM linéaire de 48 kHz ou de 96 kHz, le signal audio numérique est converti en 48 kHz/16 bits et envoyé.  
(La sortie numérique du signal audio PCM est restreinte à 48 kHz/16 bits ou en-dessous à des fins de protection des droits d'auteur.)

#### Si "2 Dolby Digital" est sélectionné

- 1 **Bitstream\*1:** Un signal de format bitstream (1 canal–5.1 canaux) Dolby Digital (AC-3) est produit pendant la lecture d'un disque DVD enregistré dans le format Dolby Digital (AC-3). (Réglage usine)  
Sélectionner ce paramètre lorsque le lecteur est raccordé à un décodeur Dolby Digital (AC-3).
- 2 **PCM:** Un signal audio numérique converti dans le format PCM (2 canaux), échantillonné et numérisé à 48 kHz sous 16 bits est produit pendant la lecture d'un disque DVD enregistré dans le format Dolby Digital (AC-3).

#### Si "3 dts" est sélectionné

- 1 **Non:** Aucun signal audio numérique n'est produit pendant la lecture d'un disque DVD enregistré dans le format dts.  
(Réglage usine)
- 2 **Bitstream\*1:** Un signal dts bitstream est produit pendant la lecture d'un disque DVD enregistré dans le format dts. Sélectionner ce paramètre lorsque le lecteur est raccordé à un décodeur dts.

L'écran illustré à l'étape 1 est affiché. Sélectionner "0" au moyen des touches de curseur (▲, ▼), puis appuyer sur SELECT pour rappeler l'écran des réglages initiaux.

Voir également "Procédures communes à tous les réglages initiaux", page 42.

### Réglages recommandés du signal de "Sortie audio numérique"

Sélectionner le format de signal en fonction du type d'équipement raccordé au connecteur de sortie audio numérique optique.

Type d'équipement raccordé	Réglage recommandé		
	1 LPCM 96k→48k	2 Dolby Digital	3 dts
Aucun équipement	<u>Non</u>	<u>Bitstream</u>	<u>Non</u>
Amplificateur AV (avec prise d'entrée audio numérique), sans décodeur Dolby Digital/dts	PCM*2	PCM*1	<u>Non</u> *1
Décodeur Dolby Digital (AC-3) (Voir page 16.)	PCM*2	<u>Bitstream</u>	<u>Non</u>
Décodeur Dolby Digital (AC-3)/décodeur dts (Voir page 16.)	PCM*2	<u>Bitstream</u>	Bitstream

• Les réglages soulignés sont les réglages usine.

\*1 Pour le raccordement d'un amplificateur (avec connecteur d'entrée numérique optique) non équipé d'un décodeur Dolby Digital (AC-3) ou dts, bien sélectionner "PCM" à "2 Dolby Digital" et "Non" à "3 dts". Si "Bitstream" (Flux de bits) est sélectionné, toute tentative de lecture d'un DVD risque de provoquer un tel niveau de bruit qu'il y a risque de dommage pour l'ouïe et les enceintes.

\*2 Le signal transitant sur les sorties audio et audio numériques du lecteur est converti dans un format 48 kHz. Pour un son de haute qualité échantillonné à 96 kHz, raccorder l'amplificateur ou le décodeur directement aux connecteurs de sortie audio et non pas au connecteur de sortie audio numérique. (Sélectionner "Non" sous "1 LPCM 96k→48k".)

## Réglages initiaux

### Autres réglages

Permet de sélectionner la dynamique pendant la lecture ou pour d'autres réglages spéciaux.

- 1 À l'écran des réglages initiaux (à la page 42)  
Appuyer sur les touches de curseur (▲, ▼) pour sélectionner "9 Autres réglages" et appuyer sur SELECT.

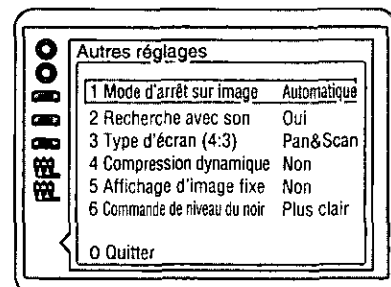
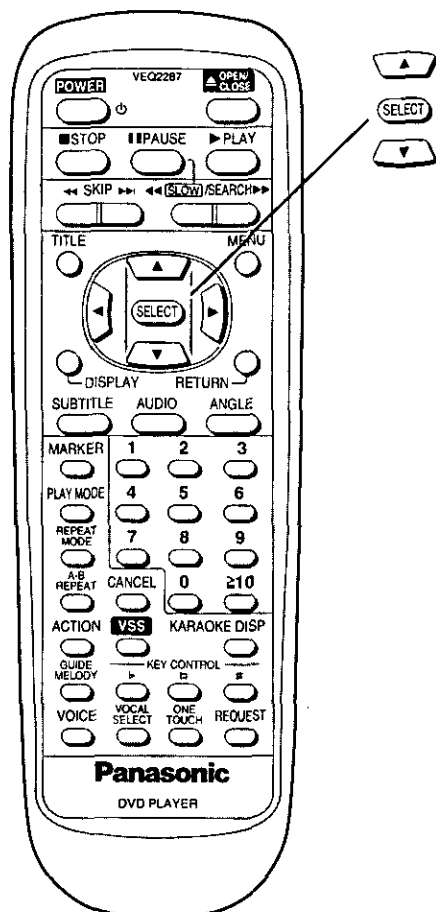

- 2 Appuyer sur les touches de curseur (▲, ▼) pour sélectionner la rubrique de son choix et appuyer sur SELECT.

#### 1 Mode d'arrêt sur image:

Permet de sélectionner "Arrêt sur champ" ou "Arrêt sur image" pour prévenir le sautillerment ou pour rendre clairs le texte en petits caractères ou les motifs fins apparaissant dans le mode arrêt sur image.

#### 2 Recherche avec son:

Pour sélectionner si le son sera entendu ou non pendant la recherche en vitesse initiale de balayage.

#### 3 Type d'écran (4:3):

Permet de sélectionner le format d'image: "Pan & Scan" ou "Letterbox".

#### 4 Compression dynamique:

Permet de sélectionner la dynamique pendant la lecture.

#### 5 Affichage d'image fixe:

Pour sélectionner si le type d'image (I/P/B) est affiché ou non à l'écran du téléviseur en mode arrêt sur image.

#### 6 Commande de niveau du noir:

Pour sélectionner le niveau du noir de l'image: "Plus clair" ou "Plus foncé".

- 3 Appuyer sur les touches de curseur (▲, ▼) pour sélectionner le paramètre à chaque écran et appuyer sur SELECT.

Si "1 Mode d'arrêt sur image" est sélectionné

1 Automatique: "Arrêt sur champ" et "Arrêt sur image" sont automatiquement sélectionnés pendant le mode d'arrêt sur image. (Réglage usine)

2 Champ: "Arrêt sur champ" est toujours sélectionné. Sélectionner ce paramètre si des instabilités se produisent dans l'image même avec le réglage "1 Automatique".

3 Image: "Arrêt sur image" est toujours sélectionné.

Sélectionner ce paramètre lorsque le texte en petits caractères ou des motifs fins ne peuvent être clairement distingués même lorsque "1 Automatique" est sélectionné.

**Si "2 Recherche avec son" est sélectionné**

- 1 **Oui:** Le son est entendu pendant la recherche à la vitesse initiale de balayage. (Réglage usine)  
(Pour ne pas entendre le son pendant la recherche, sélectionner "Non".)
- 2 **Non:** Sélectionner ce réglage pour mettre le son hors circuit pendant la recherche.

**Si "3 Type d'écran (4:3)" est sélectionné**

- 1 **Pan & Scan:** Les signaux vidéo pour écran cinéma seront reproduits au style panoramique et balayage sur un téléviseur de style classique. (Réglage usine)
  - Les signaux vidéo non formatés en style panoramique et balayage seront lus au style d'émission télévisée. (Voir page 53.)
- 2 **Letterbox:** Les matériaux vidéo pour écran cinéma sont lus en style d'émission télévisée sur un téléviseur classique.

**Si "4 Compression dynamique" est sélectionné**

- 1 **Non:** La plage audio normale est sélectionnée. (Réglage usine)
- 2 **Oui:** Sélectionner ce paramètre pour obtenir un son dynamique même à faible volume.  
La plage dynamique est la différence de volume entre les sons les plus faibles et les sons les plus forts. La compression de plage dynamique limite les différences de niveau de façon à donner un niveau plus uniforme lors d'une écoute à faible volume. Ceci est pratique pour l'écoute nocturne, par exemple.  
[Cette fonction n'est possible qu'avec les DVD Dolby Digital (AC-3).]

**Si "5 Affichage d'image fixe" est sélectionné**

- 1 **Non:** Le type d'image (I/P/B) n'est pas affiché à l'écran en mode image fixe. (Réglage usine)
- 2 **Oui:** Le type d'image (I/P/B) est affiché à l'écran en mode image fixe.

**Si "6 Commande de niveau du noir" est sélectionné**

- 1 **Plus clair:** Le niveau du noir de l'image est réglé au plus clair.  
Sélectionner ce réglage lorsque le lecteur est raccordé à un téléviseur par le truchement du connecteur VIDEO OUT ou S VIDEO OUT. (Réglage usine)
- 2 **Plus foncé:** Le niveau du noir de l'image est réglé au plus foncé.  
Sélectionner ce réglage lorsque le lecteur est raccordé à un téléviseur par le truchement du connecteur COMPONENT VIDEO OUT (Y, P<sub>B</sub>, P<sub>R</sub>).

L'écran illustré à l'étape 1 est affiché. Sélectionner "0" au moyen des touches de curseur (▲, ▼), puis appuyer sur SELECT pour rappeler l'écran des réglages initiaux.

Voir également "Procédures communes à tous les réglages initiaux", page 42.

**Pour référence:**

- Lorsque le paramètre "2 Oui" est sélectionné sous la rubrique "5 Affichage d'image fixe", l'écran ci-dessous est affiché en mode arrêt sur image:

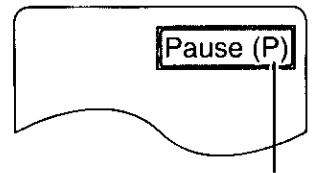

Exemple: dans le cas d'une image prédictive (P)

**•I/P/B**

La norme MPEG 2 adoptée pour les applications DVD utilise les trois types suivants d'images pour le codage de chaque image (trame) sur l'écran du téléviseur.

**I: Image intra**

Il s'agit du type standard, et chaque image est codée séparément. Puisque ce type offre la meilleure qualité d'image, il est recommandé de faire l'arrêt sur image avec une image de ce type pour fins de réglage de la qualité de l'image.

**P: image prédictive**

Ce type d'image est calculé sur la base de l'image intra ou prédictive précédente.

**B: Image B interpolée**

Ce type d'image est calculé en comparant l'image intra ou l'image prédictive précédente et suivante. Ce type d'image comporte la moins grande quantité d'informations.

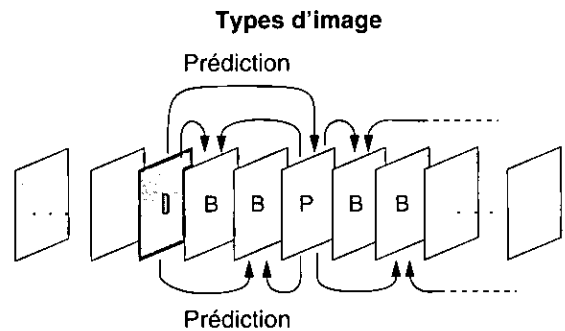

















## Liste des codes de langue

Entrer le numéro de code voulu pour le réglage initial de "Audio (dialogues)", "Sous-titres" et/ou "Menus du disque" (voir page 43).

Code	Langue	Code	Langue	Code	Langue	Code	Langue
6565	Afar	7079	Féringien	7678	Lingala	8375	Slovaque
6566	Abhkaze	7082	Français	7679	Lao	8376	Slovène
6570	Afrikaans	7089	Frison	7684	Lithuanien	8377	Samoaan
6577	Ameharic	7165	Irlandais	7686	Letton	8378	Shona
6582	Arabe	7168	Gaélique d'Écosse	7771	Malgache	8379	Somali
6583	Assamais	7176	Galicien	7773	Maori	8381	Albanais
6588	Aimara	7178	Guarani	7775	Macédonien	8382	Serbe
6590	Azéris	7185	Gujarati	7776	Malayalam	8385	Soudanais
6665	Bachkir	7265	Haoussa	7778	Mongol	8386	Suédois
6669	Biélorusse	7273	Hindi	7779	Moldave	8387	Swahili
6671	Bulgare	7282	Croate	7782	Marathi	8465	Tamoul
6672	Bihari	7285	Hongrois	7783	Malais	8469	Télougou
6678	Bengali	7289	Arménien	7784	Maltais	8471	Tadjik
6679	Tibétain	7365	Interlangue	7789	Birman	8472	Thaïlandais
6682	Breton	7378	Indonésien	7865	Nauru	8473	Tigrigna
6765	Catalan	7383	Islandais	7869	Népalais	8475	Turkmène
6779	Corse	7384	Italien	7876	Hollandais	8476	Tagalog
6783	Tchèque	7387	Hébreu	7879	Norvégien	8479	Tsonga
6789	Gallois	7465	Japonais	7982	Oriya	8482	Turc
6865	Danois	7473	Yiddish	8065	Panjabi	8484	Tatar
6869	Allemand	7487	Javanais	8076	Polonais	8487	Twi (akan)
6890	Bhoutan	7565	Géorgien	8083	Afghan, Pachto	8575	Ukrainien
6976	Grec	7575	Kazakh	8084	Portugais	8582	Ourdou
6978	Anglais	7576	Groenlandais	8185	Quechua	8590	Ouzbèque
6979	Espéranto	7577	Cambodgien (khmer)	8277	Rhéo-Roman	8673	Vietnamien
6983	Espagnol	7578	Kannara	8279	Roumain	8679	Volapük
6984	Estonien	7579	Coréen	8285	Russe	8779	Wolof
6985	Basque	7583	Kachmiri	8365	Sanscrit	8872	Xhosa
7065	Perse	7585	Kurde	8368	Sindhi	8979	Yorouba
7073	Finnois	7589	Kirghiz	8372	Serbo-Croate	9072	Chinois
7074	Fidjien	7665	Latin	8373	Singhalais	9085	Zulu

# Type d'images apparaissant à l'écran du téléviseur (rapport hauteur/largeur)

Le format d'image apparaissant à l'écran du téléviseur diffère selon le support d'enregistrement et le téléviseur utilisés.

Type d'enregistrement	Téléviseur (mode d'écran)			
	4:3	16:9 (Mode "PLEIN ÉCRAN")	16:9 (Mode "ZOOM")	16:9 (Mode "AUTO")
<b>Enregistrement pour grand écran formaté dans le mode Pan &amp; Scan</b> 	Image avec petites portions latérales éliminées. 	Image plein écran 	Images dont les portions du haut et du bas sont éliminées. 	Image plein écran 
<b>Enregistrement pour grand écran non formaté dans le mode Pan &amp; Scan</b> 	Boîte aux lettres (présence de marges dans le haut et le bas) 			
<b>Enregistrement (4:3)</b> 	Image plein écran 	Image agrandie dans l'axe horizontal 	Image dont les portions du haut et du bas sont éliminées. 	Image plein écran (présence de marges à droite et à gauche) 
<b>Enregistrement (4:3, boîte aux lettres)</b> 	Boîte aux lettres (présence de marges dans le haut et le bas) 	Image agrandie dans l'axe horizontal (présence de marges dans le haut et le bas) 	Image plein écran 	Image dont seules les portions latérales sont agrandies dans l'axe horizontal (présence de marges dans le haut et le bas). 

● L'image à l'écran et l'appellation du mode de format d'image peuvent différer selon la marque et le type de téléviseur utilisés. Se reporter au manuel d'utilisation du téléviseur.

## Pour référence:

### ● Boîte aux lettres

Présence de marges dans le haut et le bas de l'écran pour compenser le format de l'image plus petit que l'écran.

### ● Pan & Scan

Petite portion latérale (des deux côtés ou d'un seul) automatiquement éliminée afin de permettre le visionnement sur l'écran.

# Guide de dépannage

Consulter le tableau ci-dessous pour savoir si la difficulté rencontrée peut être résolue par les corrections qui y sont décrites, avant de faire appel à un centre de service.

En cas de doute sur certains points de vérification, ou si les corrections du tableau ne permettent pas de résoudre le problème, consulter le détaillant où l'appareil a été acheté pour obtenir l'adresse du centre de service le plus près, ou contacter notre service à la clientèle au 905-624-5505 ou encore, consulter notre site web à [www.panasonic.ca](http://www.panasonic.ca)

Symptômes (Communs)	Correction
Pas d'alimentation.	Insérer la fiche d'alimentation à fond dans la prise secteur.
Le lecteur passe automatiquement en mode attente.	Pour conserver l'énergie, le lecteur commute automatiquement en mode attente au bout de 30 minutes environ en mode arrêt (Fonction de coupure automatique du contact). Rétablir le contact.
<ul style="list-style-type: none"> <li>● La lecture ne commence pas, bien que la touche de lecture (PLAY) ait été actionnée.</li> <li>● La lecture commence, mais elle s'arrête immédiatement.</li> </ul>	<ul style="list-style-type: none"> <li>● Il s'est formé de la condensation; attendre environ 1 à 2 heures pour laisser le lecteur sécher.</li> <li>● Le lecteur ne peut lire que des disques DVD, CD vidéo et CD audio.</li> <li>● Le disque est peut-être sale et il a besoin d'être nettoyé.</li> <li>● Vérifier que le disque est installé avec le côté portant le titre à lire tourné vers le haut.</li> </ul>
Pas d'image.	<ul style="list-style-type: none"> <li>● Vérifier que l'équipement est raccordé correctement.</li> <li>● Vérifier que le commutateur VIDEO OUT SELECT a été réglé à la position appropriée selon le téléviseur raccordé. (Voir page 10.)</li> <li>● Vérifier que l'entrée du téléviseur est réglée sur "Vidéo".</li> </ul>
<ul style="list-style-type: none"> <li>● Pas de son.</li> <li>● Le son est déformé.</li> </ul>	<ul style="list-style-type: none"> <li>● Vérifier que l'équipement est raccordé correctement.</li> <li>● Vérifier que les réglages d'entrée du téléviseur et de la chaîne stéréo sont corrects.</li> </ul>
L'image est déformée pendant une avance rapide ou un retour rapide.	L'image se déforme quelque peu pendant ces opérations; ceci est normal.
Pas d'action des touches (de l'appareil et/ou de la télécommande).	<ul style="list-style-type: none"> <li>● Certaines opérations sont peut-être interdites par le disque.</li> <li>● Appuyer sur POWER pour mettre le lecteur en mode attente, puis rétablir le contact. Ou bien, appuyer sur POWER pour mettre le lecteur en mode attente, débrancher la fiche d'alimentation, puis la rebrancher. (Le lecteur peut ne pas fonctionner correctement à cause d'un orage, de l'électricité statique ou de tout autre facteur externe.)</li> </ul>
Pas d'image au format 4:3 (16:9).	Choisir la rubrique "6 Image télé" de configuration correspondant au téléviseur utilisé.
Pas d'affichage sur écran.	La rubrique "1 Affichage à l'écran" au réglage initial "4 Affichage à l'écran" a été réglée sur "Non": sélectionner "Oui".
Fonctionnement impossible avec la télécommande.	<ul style="list-style-type: none"> <li>● Pour conserver l'énergie, le lecteur commute automatiquement en mode attente au bout de 30 minutes environ en mode arrêt (Fonction de coupure automatique du contact). Rétablir le contact.</li> <li>● Vérifier si les piles ont été insérées en respectant les polarités (+ et -).</li> <li>● Les piles sont épuisées; les remplacer par des neuves.</li> <li>● Diriger la télécommande sur le détecteur de télécommande et recommencer.</li> <li>● Utiliser la télécommande à une distance du détecteur de télécommande ne dépassant pas 7 mètres (23 pieds).</li> <li>● Retirer les obstacles qui s'interposent entre la télécommande et le détecteur de télécommande.</li> </ul>
Les icônes de menu à l'écran ne sont pas affichées, ou elles le sont partiellement, sur le téléviseur.	Modifier le réglage à la rubrique "2 Couleur et position" au réglage initial "4 Affichage à l'écran".
Le signal capté par le microphone n'est pas entendu même lorsque le volume est monté.	<ul style="list-style-type: none"> <li>● Appuyer sur la touche KARAOKE du lecteur pour sélectionner le mode lors de l'activation de la fonction Karaoke. (Aucun son capté par le microphone ne sera entendu si le voyant de la touche KARAOKE est éteint.)</li> <li>● Le signal capté par le microphone ne transite pas par la sortie audio numérique.</li> </ul>
Le signal en provenance du microphone est distordu.	Régler le commutateur de l'atténuateur à la position ON.
Impossible de résoudre le problème.	Pour connaître le centre de service le plus près de chez vous, communiquer avec le centre de service à la clientèle Panasonic au 905-624-5505 ou visiter le site Internet à <a href="http://www.panasonic.ca">www.panasonic.ca</a>



Symptômes (DVD)	Correction
Pas de sous-titres.	<ul style="list-style-type: none"> <li>• Les sous-titres n'apparaissent qu'avec les disques qui en contiennent.</li> <li>• Les sous-titres n'apparaissent pas sur l'écran du téléviseur. Effectuer les opérations de la page 39 pour afficher les sous-titres.</li> </ul>
L'autre langue de la piste son (ou des sous-titres) n'a pu être sélectionnée.	<ul style="list-style-type: none"> <li>• Il n'est pas possible de sélectionner une autre langue avec les disques qui ne renferment qu'une seule langue.</li> <li>• Avec certains disques, il n'est pas possible de sélectionner une autre langue à l'aide de la touche AUDIO ou SUBTITLE. Essayer de la sélectionner sur le menu DVD, le cas échéant.</li> </ul>
Impossible de modifier l'angle de vue.	Cette fonction n'est pas possible avec les disques qui ne renferment pas d'angles de vue multiples. Même si un disque renferme des angles de vue multiples, il est possible que ces angles de vue n'aient été enregistrés que pour certaines scènes (quand le voyant "ANGLE" s'allume sur l'affichage du lecteur).
La lecture ne commence pas, bien que le titre ait été sélectionné.	Vérifier le réglage de "2 Restriction par classe".
La langue de la piste audio et/ou des sous-titres n'est pas celle sélectionnée au moment des réglages initiaux.	Si la langue de la piste audio et/ou des sous-titres sélectionnée au moment des réglages initiaux n'existe pas sur le disque, elle ne sera pas vue/entendue.
Le menu est affiché en espagnol (exemple).	La rubrique "3 Menus du disque" au réglage initial "1 Langues du disque" a été réglée sur "Espagnol"; sélectionner "Français".
Le mot de passe du niveau de classement a été oublié. <b>Ramener tous les réglages aux valeurs pré-réglées en usine.</b>	L'appareil étant à l'arrêt, appuyer simultanément sur la touche de saut (SKIP) (I◀◀) et sur la touche de pause (PAUSE) de l'appareil tout en maintenant la touche d'ouverture/fermeture (OPEN/CLOSE) enfoncée pendant plus de 3 secondes (jusqu'à ce que "Initialized" disparaisse de l'écran du téléviseur). Le verrouillage s'annule et tous les réglages initiaux reviennent à leur valeur par défaut.

Symptômes (CD vidéo)	Correction
Pas de lecture par menu.	Cette fonction n'est possible qu'avec les CD vidéo dotés de la commande de lecture.

### Fonction d'affichage d'auto-diagnostic

Lorsqu'une erreur ou une anomalie est détectée pendant le fonctionnement, un code de service apparaît dans la fenêtre d'affichage du lecteur.

Quand un code de service apparaît, vérifier les explications ci-dessous.

Code de service	État du lecteur	Correction
U 1 1	Le disque est sale.	Essuyer le disque.
H □ □ □ □ s'affiche à la place des chiffres.	Il s'est sans doute produit une anomalie. Le code qui suit "H" varie en fonction de l'état du lecteur.	Appuyer sur POWER pour mettre le lecteur en mode attente, puis rétablir le contact. Ou bien, appuyer sur POWER pour mettre le lecteur en mode attente, débrancher la fiche d'alimentation, puis la rebrancher.

• Si le code de service ne disparaît pas après que la correction ait été effectuée, faire réparer le lecteur par un technicien.

## Maniement des disques et entretien

### Précautions de maniement

- Tenir le disque par les bords de façon à ne pas laisser de marques de doigt sur la surface. **(A)**  
Les marques de doigt, la saleté et les rayures peuvent provoquer des sauts de lecture et de la distorsion.
- Ne pas écrire sur le côté portant l'étiquette avec un stylo-bille ou tout autre instrument d'écriture.
- Ne pas utiliser de vaporisateurs de nettoyage pour disques, benzène, diluant, liquides anti-électricité statique ni aucun autre solvant d'aucune sorte.
- Faire attention de ne pas faire tomber ni plier le disque.
- Ne pas mettre plus d'un disque dans le plateau du disque.
- Ne pas essayer de refermer le plateau du disque si le disque n'est pas installé correctement. **(B)**
- Bien ranger le disque dans son étui quand il n'est pas utilisé.

### Si la surface du disque est sale **(C)**

L'essuyer délicatement avec un chiffon doux et humide (eau seulement).

Pour essuyer les disques, toujours déplacer le chiffon de l'orifice central vers le bord extérieur.

(Si les disques sont essuyés suivant un mouvement circulaire, cela risque de provoquer des rayures circulaires qui engendreront des parasites.)

### Si le disque est amené d'un environnement froid à une pièce chaude, de l'humidité risque de se former sur le disque

Essuyer l'humidité avec un chiffon doux, sec et sans peluche avant d'utiliser le disque.

### Lieux de rangement inadéquats

On risque d'abîmer les disques si on les range dans les endroits suivants:

- Endroits exposés en plein soleil
- Endroits humides ou poussiéreux
- Endroits directement exposés à une bouche de chaleur ou à un appareil de chauffage

### Disques qui ne peuvent être lus sur ce lecteur

- DVD avec No. de région autre que "1" ou "ALL"
- Disque au format PAL
- DVD-ROM
- DVD-R/DVD-RAM
- CD-ROM
- VSD
- CDV
- Vidéodisque Divx
- CD-G
- CD-RW
- DVD+RW
- CVD
- SVCD

etc.

- Ne pas tenter de lire des CD photo ou des CD-R.  
(Cela pourrait endommager ou détruire les données.)

### Entretien

- Appuyer sur la touche POWER pour mettre le lecteur en mode attente et débrancher la fiche d'alimentation avant tout entretien du lecteur.
- Essuyer l'appareil avec un chiffon doux et sec.  
Si les surfaces sont très sales, les essuyer avec un chiffon trempé dans une solution d'eau et de savon douce et bien essorer, puis essuyer à nouveau avec un chiffon sec.
- Ne jamais utiliser d'alcool, benzène, de diluant, de liquide de nettoyage ni aucun autre produit chimique. Par ailleurs, ne pas utiliser d'air comprimé pour enlever la poussière.

**A**

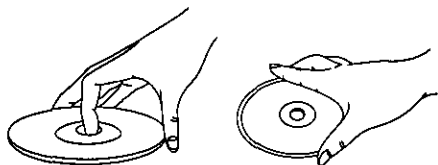

**B**

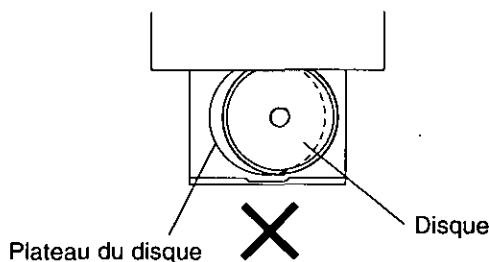

**C**

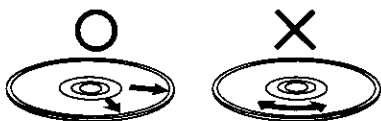

# Données techniques

<b>Alimentation:</b>	120 V ca., 60 Hz
<b>Consommation:</b>	18 W (environ 1,0 W quand l'appareil est mis hors contact avec l'interrupteur d'alimentation ou la télécommande)

<b>Système de signal:</b>	NTSC
<b>Poids:</b>	3,3 kg (7,3 lb)
<b>Dimensions:</b>	430 (L)×268 (P)×99 (H) mm [16 <sup>15/16</sup> po (L)×10 <sup>9/16</sup> po (P)×3 <sup>15/16</sup> po (H)] (sans les pièces faisant saillie)
<b>Plage de température de fonctionnement:</b>	+5 à +35°C (+41 à +95°F)
<b>Plage d'humidité de fonctionnement:</b>	5 à 90% RH (sans condensation)

## Disques lus:

### (1) Disque DVD vidéo

- 12 cm (5 po) un côté, une couche
- 12 cm (5 po) un côté, deux couches
- 12 cm (5 po) deux côtés, une couche
- 8 cm (3 po) un côté, une couche
- 8 cm (3 po) un côté, deux couches
- 8 cm (3 po) deux côtés, une couche

### (2) Disque compact (CD-DA, CD vidéo)

- Disque de 12 cm (5 po)
- Disque de 8 cm (3 po)

## Sortie pour appareils vidéo:

(Sélectionnée par le commutateur à l'arrière de l'appareil.)

Niveau de sortie Y:	1 Vc.-à-c. (75Ω)
Niveau de sortie P <sub>B</sub> :	0,7 Vc.-à-c. (75Ω)
Niveau de sortie P <sub>A</sub> :	0,7 Vc.-à-c. (75Ω)
Connecteur de sortie:	Prise à contact (Y: vert, P <sub>B</sub> : bleu, P <sub>A</sub> : rouge)

## Sortie S-vidéo:

Niveau de sortie Y:	1 Vc.-à-c. (75Ω)
Niveau de sortie C:	0,286 Vc.-à-c. (75Ω)
Connecteur de sortie:	Prise S
Nombre de connecteurs:	1 système

## Sortie vidéo:

Niveau de sortie:	1 Vc.-à-c. (75Ω)
Connecteur de sortie:	Prise à contact
Nombre de connecteurs:	2 systèmes

## Sortie audio:

Niveau de sortie:	2 Veff. (1 kHz, 0 dB)
Connecteur de sortie:	Prise à contact
Nombre de connecteurs:	2 systèmes

## Caractéristiques de sortie du signal audio:

- Réponse en fréquence:
  - DVD (audio linéaire): 2 Hz–22 kHz (échantillonnage de 48 kHz)  
2 Hz–44 kHz (échantillonnage de 96 kHz)
  - CD audio: 2 Hz–20 kHz (EIAJ)
- Rapport S/B:
  - CD audio: 115 dB (EIAJ)
- Plage dynamique
  - DVD (audio linéaire): 103 dB
  - CD audio: 98 dB (EIAJ)
- Distorsion harmonique totale:
  - CD audio: 0,0025% (EIAJ)

## Sortie audio numérique:

Sortie numérique optique:	Connecteur optique
---------------------------	--------------------

## Prise PHONES:

Connecteur de sortie:	Stéréo, Prise 6,3 mm (1/4 po)
-----------------------	-------------------------------

## Entrée micro:

Connecteur d'entrée:	Prise 6,3 mm (1/4 po)
Nombre de connecteurs:	2 systèmes

<b>Capteur:</b> Longueur d'onde:	665 nm
Puissance de laser:	CLASS II

Sujet à changements sans préavis.

Le poids et les dimensions sont approximatifs.

## Service après-vente

Ne pas tenter de retirer les couvercles ni de réparer l'appareil soi-même. Confier toute réparation à un personnel qualifié.

## Demande d'informations

Appeler le détaillant auprès duquel l'appareil a été acheté, ou contacter notre service à la clientèle au 905-624-5505 ou notre site web à [www.panasonic.ca](http://www.panasonic.ca)

## Si l'appareil doit être transporté

L'emballer soigneusement et l'envoyer port payé, suffisamment assuré et de préférence dans son carton d'emballage d'origine. Joindre une lettre timbrée sur l'extérieur du carton, décrivant l'ennui en détail. *Ne pas envoyer l'appareil au siège social ou au Bureau de vente régional. Ils ne sont pas équipés pour les réparations.*

---

**Panasonic Canada Inc.**

5770 Ambler Drive  
Mississauga, Ontario  
L4W 2T3

***www.panasonic.ca***

© Matsushita Electric Industrial Co., Ltd. 1999

Printed in Japan  
Imprimé au Japon



VQT8079  
F0399M0

## Free Manuals Download Website

<http://myh66.com>

<http://usermanuals.us>

<http://www.somanuals.com>

<http://www.4manuals.cc>

<http://www.manual-lib.com>

<http://www.404manual.com>

<http://www.luxmanual.com>

<http://aubethermostatmanual.com>

Golf course search by state

<http://golfingnear.com>

Email search by domain

<http://emailbydomain.com>

Auto manuals search

<http://auto.somanuals.com>

TV manuals search

<http://tv.somanuals.com>