

# Panasonic®

## Color Television Operating Instructions

CT-3272S

CT-G2979

CT-G2989L

CT-3272SU

CT-G2979X





For assistance, please call: 1-800-211-PANA (7262) or  
send e-mail to: [consumerproducts@panasonic.com](mailto:consumerproducts@panasonic.com) (USA only)

TQB2AA0392 10208  
PRINTED IN MEXICO

**Table of Contents**

**Congratulations.....2**  
 Customer Record .....2  
 Care and Cleaning .....2  
 Specifications .....2  
**Feature Comparison Chart.....3**  
**Installation .....4**  
 Television Location.....4  
 Optional Cable Connections.....4  
 AC Power Supply Cord .....4  
 Cable / Antenna.....4  
 Cable Connection.....4  
 Antenna Connection.....4  
 Optional Equipment Connections.....5  
 To Audio Amplifier .....6  
**1 Tuner Picture In Picture (PIP) Operation .....7**  
 VCR and Cable Box .....7  
 VCR - No Cable Box .....8  
**2 Tuner Picture In Picture (PIP) Operation .....9**  
 With / Without a VCR and Cable Box.....9  
 With a VCR - No Cable Box .....10  
**Main Menu.....11**  
 ACTION Button .....11  
 CH / VOL Buttons .....11  
 Remote Control .....11  
**Main Menu Feature Chart .....12**  
**Special Features.....14**  
 Languages.....14  
 Timer Sleep/Program .....14  
 CH CAP (Channel Caption).....15  
 LOCK.....16  
**Troubleshooting Chart .....17**

	<b>WARNING</b>	
<b>RISK OF ELECTRIC SHOCK DO NOT OPEN</b>		
<b>WARNING:</b> To reduce the risk of electric shock do not remove cover or back. No user-serviceable parts inside. Refer servicing to qualified service personnel.		



The lightning flash with arrow head within a triangle is intended to tell the user that parts inside the product are a risk of electric shock to persons.



The exclamation point within a triangle is intended to tell the user that important operating and servicing instructions are in the papers with the appliance.

**WARNING:** To prevent fire or shock hazard, do not expose this appliance to rain or moisture.

**Read these instructions completely before operating TV.**

**Contents are subject to change without notice or obligation.**

Copyright 2001 by Matsushita Electric Corporation of America. All rights reserved.

Unauthorized copying and distribution is a violation of law.

## CONGRATULATIONS

# Congratulations

Your new TV features a solid state chassis that is designed to give you many years of enjoyment. It was thoroughly tested and tuned at the factory for best performance.

## Customer Record

The model and serial number of this product are located on the back of the TV. You should note the model and serial number in the space provided and retain as a permanent record of your purchase. This will aid in identification in the event of theft or loss. Product registration is available to U.S. customers at [www.prodreg.com/panasonic](http://www.prodreg.com/panasonic).

Model Number

Serial Number

## Care and Cleaning

### Screen (Turn TV Off)

- Use a mild soap solution or window cleaner with a soft clean cloth.  
DO NOT USE ABRASIVE CLEANERS.
- Avoid excessive moisture and wipe dry.

**Note:** Do not spray any type of cleaning fluid directly on the screen.

### Cabinet and Remote Control

- Use a soft cloth dampened with water or a mild detergent solution. Do not use benzene, thinner, or other petroleum based cleaners.
- Avoid excessive moisture and wipe dry.

## Specifications

<b>Power Source</b>	
CT-G2979 (2.0A)      CT-3272S (2.0A)	120V AC; 60Hz
CT-G2979X (2.0A)      CT-3272SU (2.0A)	127V AC; 60Hz
CT-G2989L (2.0A)	Auto (110V AC 220V AC); 50/60Hz
<b>Channel Capability - 181</b>	VHF-12; UHF-56; Cable-113
<b>Video Input Jacks</b>	1Vp-p, 75 Ohm, Phono Jack Type
<b>Audio Input Jacks</b>	500mV RMS 47K Ohm
<b>To Audio AMP Jack</b>	0-2.0V RMS 4.7K Ohm
<b>S-VHS Input Jack</b>	S-Video (Y-C) Connector

Specifications are subject to change without notice or obligation.

## Feature Comparison Chart

		<b>MODELS</b>				
		<b>CT-G2979</b>	<b>CT-G2979X</b>	<b>CT-G2989L</b>	<b>CT-3272S</b>	<b>CT-3272SU</b>
		<b>FEATURES</b>				
<b>SPECIAL FEATURES</b>	<b>MENU LANGUAGE ENG/SPAN/FR</b>	<input type="checkbox"/>	<input type="checkbox"/>	<input type="checkbox"/>	<input type="checkbox"/>	<input type="checkbox"/>
	<b>1 TUNER PIP</b>				<input type="checkbox"/>	
	<b>2 TUNER PIP</b>	<input type="checkbox"/>	<input type="checkbox"/>	<input type="checkbox"/>		
	<b>CLOSED CAPTIONING</b>	<input type="checkbox"/>	<input type="checkbox"/>	<input type="checkbox"/>	<input type="checkbox"/>	<input type="checkbox"/>
	<b>V-CHIP CAPABILITY</b>	<input type="checkbox"/>	<input type="checkbox"/>	<input type="checkbox"/>	<input type="checkbox"/>	<input type="checkbox"/>
	<b>75 OHM INPUT</b>	<input type="checkbox"/>	<input type="checkbox"/>	<input type="checkbox"/>	<input type="checkbox"/>	<input type="checkbox"/>
	<b>VIDEO NORM</b>	<input type="checkbox"/>	<input type="checkbox"/>	<input type="checkbox"/>	<input type="checkbox"/>	<input type="checkbox"/>
	<b>AUDIO NORM</b>	<input type="checkbox"/>	<input type="checkbox"/>	<input type="checkbox"/>	<input type="checkbox"/>	<input type="checkbox"/>
	<b>STEREO</b>	<input type="checkbox"/>	<input type="checkbox"/>	<input type="checkbox"/>	<input type="checkbox"/>	<input type="checkbox"/>
	<b>AI SOUND</b>	<input type="checkbox"/>	<input type="checkbox"/>	<input type="checkbox"/>	<input type="checkbox"/>	<input type="checkbox"/>
<b>AUDIO</b>	<b>BASS/BALANCE/TREBLE</b>	<input type="checkbox"/>	<input type="checkbox"/>	<input type="checkbox"/>		
	<b>SURROUND</b>	<input type="checkbox"/>	<input type="checkbox"/>	<input type="checkbox"/>		
	<b>NUMBER OF SPEAKERS</b>	4	4	4	2	
	<b>A/V IN (REAR/FRONT)</b>	2 (2/1)	2 (2/1)	2 (2/1)	2 (2/0)	
<b>AV JACKS</b>	<b>AUDIO OUT</b>	<input type="checkbox"/>	<input type="checkbox"/>	<input type="checkbox"/>	<input type="checkbox"/>	
	<b>S-VHS INPUT</b>	<input type="checkbox"/>	<input type="checkbox"/>	<input type="checkbox"/>	<input type="checkbox"/>	
	<b>HEADPHONE JACK</b>	<input type="checkbox"/>	<input type="checkbox"/>	<input type="checkbox"/>		

# Installation

## Television Location

This unit is intended to be used with an optional stand or entertainment center. Consult your dealer for available options.

- Avoid excessive sunlight or bright lights, including reflections.
- Keep away from excessive heat or moisture. Inadequate ventilation may cause internal component failure.
- Fluorescent lighting may reduce remote control transmitting range.
- Avoid magnetic equipment, including motors, fans, or external speakers.

**CAUTION:** Use this television receiver only with the cart, stand, tripod, bracket, or table specified by the manufacturer, or sold with the apparatus. When a cart is used, use caution when moving the cart/apparatus combination to avoid injury from tip-over. In order to avoid injury to children, never place your television receiver on a piece of furniture that is capable of being tilted by a child leaning on it, pulling on it, standing on it, or climbing on it.



## Optional Cable Connections

Shielded audio and video cables should be used between components. For best results:

- Use 75-ohm coaxial shielded cables.
- Use appropriate input and output connectors that match your component connectors.
- Avoid long cables to minimize interference.

## AC Power Supply Cord

**CAUTION:** TO PREVENT ELECTRIC SHOCK MATCH WIDE BLADE OF PLUG TO WIDE SLOT OF AC OUTLET AND FULLY INSERT. DO NOT USE A PLUG WITH A RECEPTACLE OR OTHER OUTLET UNLESS THE BLADE CAN BE FULLY INSERTED TO PREVENT BLADE EXPOSURE.

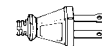

Polarized plug

PROTECT POWER CORDS FROM BEING WALKED ON, ROLLED OVER, CRIMPED, BENT OR PINCHED, PARTICULARLY AT PLUGS, CONVENIENCE RECEPTACLES, AND THE POINT WHERE THEY EXIT FROM THE APPARATUS.

## Cable / Antenna

For proper reception, either a cable or antenna connection is required.

### Cable Connection

Connect the cable supplied by your local cable company.

**Note:** A cable converter box may be required for proper reception. Check with your local cable company for compatibility requirements.

#### Incoming Cable from Cable Company

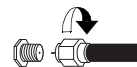

75 Ohm VHF/UHF on back of TV

### Antenna Connection

- For proper reception of VHF/UHF channels, an external antenna is required. For best reception an outdoor antenna is recommended.
- Antenna Mode must be set to TV in the SETUP menu.

#### Incoming Cable from Home Antenna

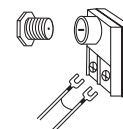

**Cable Preset**

---

Cable Mode is preset at the factory. Antenna users must change to Antenna Mode in the Setup Menu.

## Optional Equipment Connections

VCRs, video disc players, video game equipment, and DSS equipment can also be connected to the video inputs. See the optional equipment manual for details.

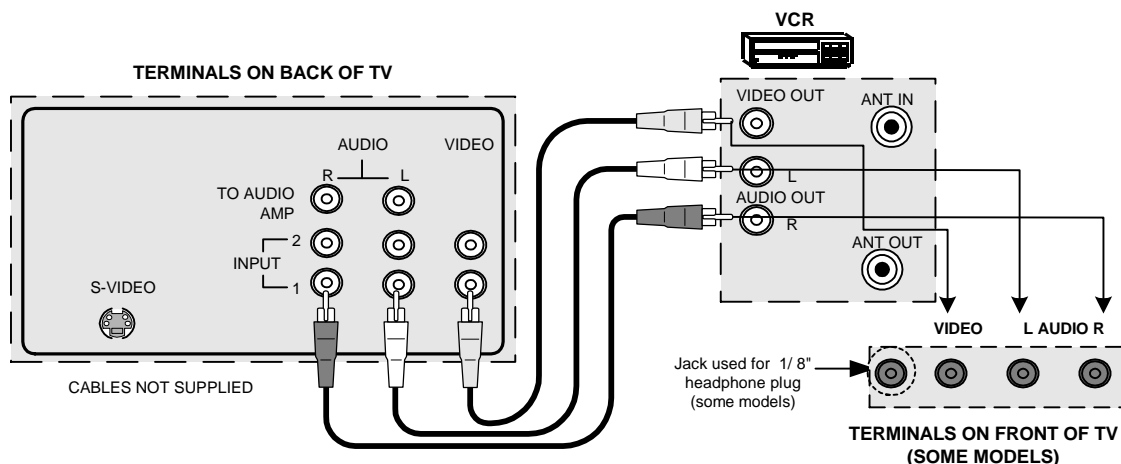

### Procedure

1. Connect equipment as shown to front or rear Audio/Video input jacks.

**Note:** Front and rear Audio/Video connectors cannot be operated at the same time.

2. Select the Video mode by pressing **TV/VIDEO** button.
3. Operate optional equipment as instructed in equipment manual.

**Note:** If S-VIDEO and VIDEO input are used at the same time, two images will appear on the TV screen.

### IMPORTANT INFORMATION REGARDING USE OF VIDEO GAMES, COMPUTERS, DSS OR OTHER FIXED IMAGE DISPLAYS.

The extended use of fixed image program material can cause a permanent "shadow image" on the picture tube. This background image is viewable on normal programs in the form of a stationary fixed image. This type of irreversible picture tube deterioration can be limited by observing the following steps:

- A. Reduce the brightness/contrast setting to a minimum viewing level.
- B. Do not display the fixed image for extended periods of time.
- C. Turn the power off when not in actual use.

**Note:** The marking or retained image on the picture tube resulting from fixed image use is not an operating defect and as such is not covered by Warranty. This product is not designed to display fixed image patterns for extended periods of time.

## TO AUDIO AMPLIFIER

Connect to an external audio amplifier input for listening to a stereo system.

**Note:** TO AUDIO AMP terminals cannot be connected directly to external speakers.

### Audio Adjustments

1. Select TV SPEAKERS ON from AUDIO menu.
2. Set amplifier volume to minimum.
3. Adjust TV volume to desired level.
4. Adjust amplifier volume to match the TV.
5. Select TV SPEAKERS OFF&VAO from AUDIO menu.
6. Volume, mute, bass, treble and balance are now controlled from the TV.

**Note:** In OFF&FAO the volume is controlled by the external amplifier.

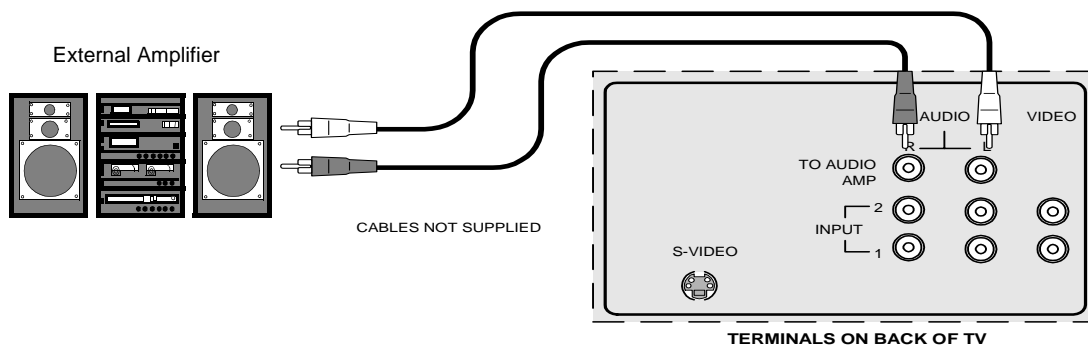

## 1 Tuner Picture In Picture (PIP) Operation Only

**Note:** Refer to the FEATURE COMPARISON CHART on page 3 for your television PIP capability.

### PIP Operation with a VCR and Cable Box

This television includes a Picture In Picture (PIP) feature. A second video source (VCR, Camcorder, etc.) is required to provide a second picture.

Connect your television to a VCR and Cable Box, as shown.

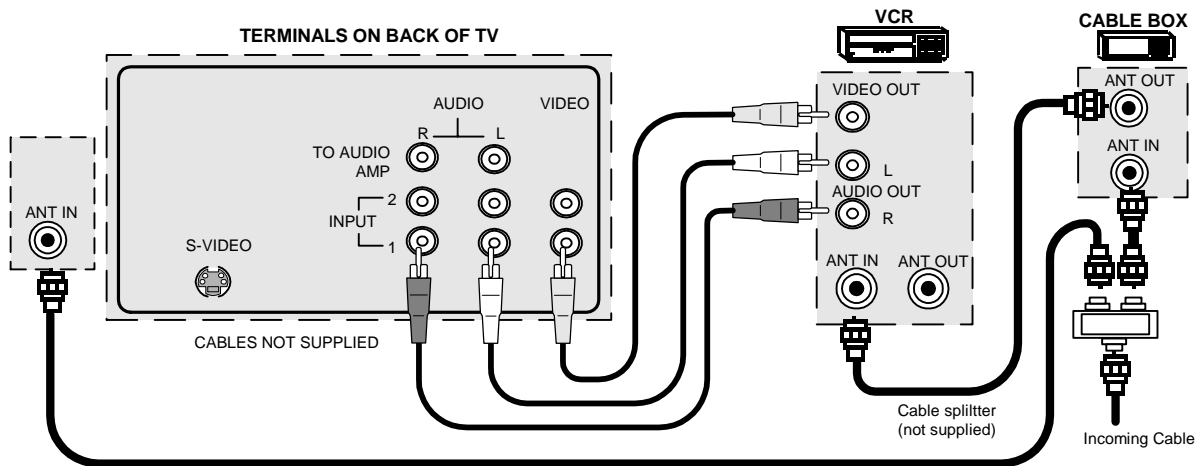

**Note:** The Remote Control must be programmed with supplied codes to operate the VCR and Cable Box. See Programming the Remote Control in the **Remote Control Quick Reference Guide**.

#### Procedure

Press the **PIP** button on the Remote Control to display the PIP frame.

**Note:** The PIP picture is the same as the main picture, initially.

To view a different picture in the PIP frame:

- Press the **TV/VIDEO** button on the Remote Control to select the video PIP source.
- Verify the **CABLE BOX** and **VCR** are **ON** and the VCR is tuned to **channel 3**.
- Choose channels for the **PIP** frame by pressing the **CBL** button on the Remote Control and using the numeric keypad or **CH** up/down buttons.
- Choose channels for the **Main Picture** by pressing the **TV** button on the Remote Control and using the numeric keypad or **CH** up/down buttons.

**Note:** The **SWAP** button switches the PIP and Main Picture source. Press the **RECALL** button for on screen PIP and Main Picture source status.



## 1 TUNER PIP OPERATION WITH A VCR - No CABLE BOX

### 1 Tuner PIP Operation with a VCR - No Cable Box

**Note:** Refer to the FEATURE COMPARISON CHART on page 3 for your television PIP capability.

This television includes a Picture In Picture (PIP) feature. A second video source (VCR) is required to provide a second picture.

**Connect your television to a VCR, as shown:**

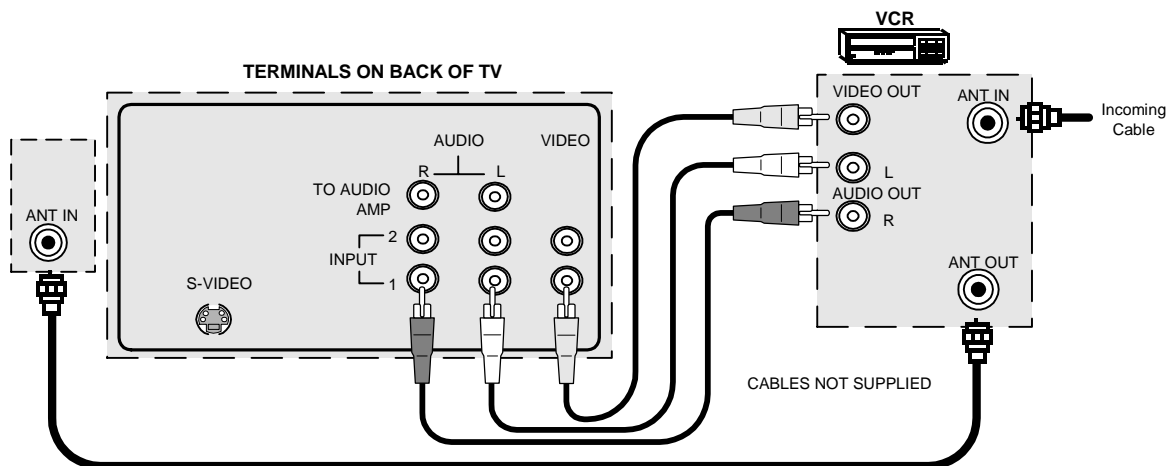

**Note:** The Remote Control must be programmed with the supplied codes to operate the VCR. See Programming the Remote Control in the **Remote Control Quick Reference Guide**.

#### Procedure

Turn the VCR OFF and tune the TV to channel 3.

Press the **PIP** button on the Remote Control to display the PIP frame on screen.

**Note:** The PIP picture is the same as the Main picture, initially.

- Press the **TV/VIDEO** button on the Remote Control to select the VIDEO PIP source.
- Press the **VCR** button on the Remote Control and turn ON the VCR.
- Press the **TV/VCR** button on the Remote Control.
- Choose channels for PIP frame by pressing **VCR CHANNEL** up/down buttons on the Remote Control.
- Choose channels for the Main Picture by pressing the **TV** button on the Remote Control and using the numeric keypad or **CH** up/down buttons.

**Note:** The **SWAP** button switches the PIP and Main Picture source. Press the **RECALL** button for on screen PIP and Main Picture source status.

## 2 Tuner Picture In Picture (PIP) Operation

### With / Without A VCR And Cable Box

This television includes a two tuner Picture In Picture (PIP) feature. This allows watching two (2) live broadcasts at the same time without or with an external video source (VCR).

**Note:** Refer to the FEATURE COMPARISON CHART on page 3 for your television PIP capability.

#### Without A VCR (External Video Source)

##### Procedure

- Connect incoming cable to antenna (ANT) input on back of TV.
- Press the **PIP** button on the Remote Control to display the PIP frame.

**Note:** The audio is for the Main Picture, only.

- Choose channels for the *PIP frame* by pressing the Remote Control **PIP CHANNEL** up/down buttons.
- Choose channels for the *Main Picture* by pressing the Remote Control **CH** up/down buttons or by using the numeric keypad.

#### With A VCR (External Video Source) And Cable Box

Connect your television to a VCR and Cable Box, as shown.

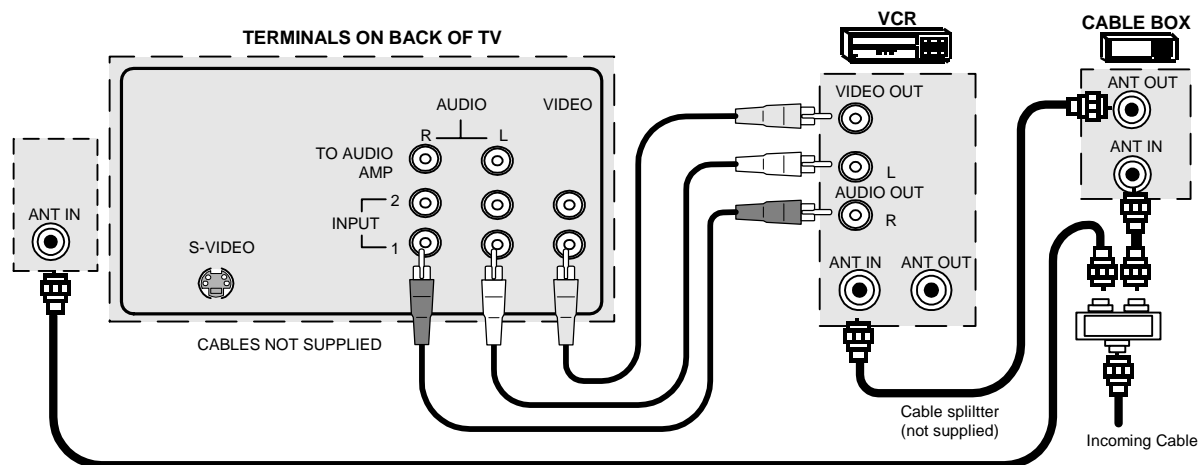

**Note:** The Remote Control must be programmed with supplied codes to operate the VCR and Cable Box. See Programming the Remote Control in the **Remote Control Quick Reference Guide**.

##### Procedure

Press the **PIP** button on the Remote Control to display the PIP frame.

**Note:** The audio is from the Main Picture only.

To view scrambled channels through your Cable Box in the PIP frame:

- Press the **TV/VIDEO** button on the Remote Control to select the same video input to which your cable box is connected.
- Verify the CABLE BOX and VCR are ON and the VCR tuned to channel 3.
- Choose channels for the *PIP frame* by pressing the **CBL** button on the Remote Control and using the numeric keypad or **PIP CHANNEL** up/down buttons.
- Choose channels for the *Main Picture* by pressing the **TV** button on the Remote Control and using the numeric keypad or **CH** up/down buttons.

**Note:** The **SWAP** button switches the on screen PIP and Main Picture source. Press the **RECALL** button for PIP and Main Picture source status.

## 2 TUNER PICTURE IN PICTURE (PIP) OPERATION (CONT.)

### 2 Tuner Picture In Picture (PIP) Operation (Cont.)

#### With a VCR - No Cable Box

This television includes a two tuner Picture In Picture (PIP) feature. This allows watching two (2) live broadcasts at the same time without or with an external video source (VCR).

**Note:** Refer to the FEATURE COMPARISON CHART on page 3 for your television PIP capability.

**Connect your television to a VCR, as shown.**

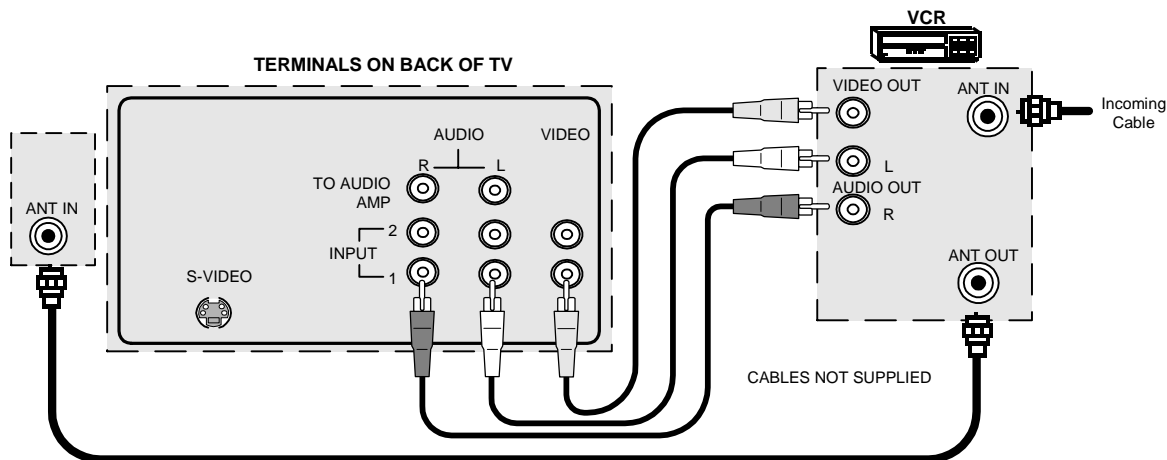

**Note:** The Remote Control must be programmed with the supplied codes to operate the VCR. See Programming the Remote Control in the **Remote Control Quick Reference Guide**.

#### Procedure

Press the **PIP** button on the Remote Control to display the PIP frame on screen.

**Note:** The audio is from the Main Picture only.

To view an external video source in the PIP frame:

- Press the **TV/VIDEO** button on the Remote Control to select the same video input to which your **VCR** is connected.
- Verify the VCR is on.
- Choose channels for the *Main Picture* by pressing the **TV** button on the Remote Control and using the numeric keypad or **CH** up/down button.
- Choose channels for the *PIP frame* by pressing the **TV** button on the Remote Control and using the **PIP Channel** up/down buttons.



#### **SWAP and RECALL Buttons**

The **SWAP** button switches the PIP and Main Picture source. Press the **RECALL** button for on screen PIP and Main Picture source status.

## Main Menu

### Main Menu

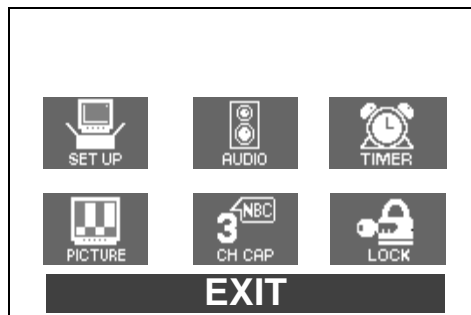

### ACTION Button

Press the **ACTION** button to display the Main Menu and submenus. Press the **ACTION** button repeatedly to exit.

### CH / VOL Buttons

Press the **CH** (channel) or **VOL** (volume) buttons to select an icon. Use the **CH** buttons to highlight the desired features. Use **VOL** buttons to select and adjust features.

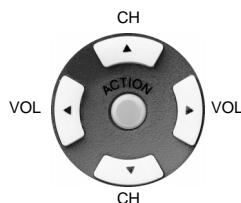

### Remote Action / Navigation Buttons



### Remote Control





The **Remote Control Quick Reference Guide** is located within the package provided with this TV.

## Main Menu Feature Chart

MENU	DESCRIPTION
 <b>SET UP</b>	<b>SETUP</b>
<b>SET TIME</b>	When entered, TIME will display on screen after pressing POWER button, RECALL button, or changing channels.
<b>ANT</b>	Choose CABLE or TV to match the signal at your antenna input.
<b>AUTO PROG</b>	Automatically program channels with a signal into memory.
<b>MANUAL PROG</b>	Manually add or delete channels from memory.
<b>CC MODE</b>	Select C1 or C2 for Closed Captioning display. Select OFF to display closed captioning when MUTE button is pressed.
<b>LANGUAGES</b>	Select English, Spanish, or French menu.
<b>AUTO POWER ON</b>	Select SET to power up the TV at the same time as the Cable Box or other components or select OFF.
 <b>AUDIO</b>	<b>AUDIO</b>
<b>*AUDIO NORM</b>	Reset BASS, TREBLE and BALANCE to factory default.
<b>*BASS</b>	Increase or decrease the bass response.
<b>*TREBLE</b>	Increase or decrease the treble response.
<b>*BALANCE</b>	Emphasize the left/right speaker volume.
<b>MODE</b>	Select the audio mode: <input type="checkbox"/> STEREO - Two channel audio reception. <input type="checkbox"/> SAP - (Second Audio Program) Tune to the alternate audio channel if available in your area (bilingual or descriptive audio). <input type="checkbox"/> MONO - One channel audio. Use when stereo signal is weak.
<b>AI SOUND</b>	Automatically maintain constant volume between programs and commercials.
<b>*SURROUND</b>	Enhances audio response when listening to stereo.
<b>TV SPEAKERS</b>	Select TV SPEAKERS: <input type="checkbox"/> ON - TV SPEAKERS operate normally. <input type="checkbox"/> OFF&VAO (Variable Audio Output) - TV Speakers off — audio adjustable by TV. <input type="checkbox"/> OFF&FAO (Fixed Audio Output) - TV SPEAKERS off — audio adjustable only by the external amplifier.

\* This feature is not used in Models CT- 3272S and CT- 3272SU.

**Main Menu Feature Chart (Cont.)**

MENU	DESCRIPTION
	<b>TIMER</b>
<p><b>SLEEP TIMER</b></p>	<p>Program TV to automatically turn off in 30, 60, or 90 minutes. Select NO to turn timer off.</p>
<p><b>PROGRAM TIMER</b></p>	<p>Program TV to automatically turn on and off at selected time on a selected channel, daily or only one day.</p>
	<b>PICTURE</b>
<p><b>PICTURE NORM</b></p>	<p>Reset all picture adjustments to factory default settings.</p>
<p><b>COLOR</b></p>	<p>Adjust desired color intensity.</p>
<p><b>TINT</b></p>	<p>Adjust natural flesh tones.</p>
<p><b>BRIGHTNESS</b></p>	<p>Adjust dark areas for crisp detail.</p>
<p><b>PICTURE</b></p>	<p>Adjust white areas of picture.</p>
<p><b>SHARPNESS</b></p>	<p>Adjust clarity of outline detail.</p>
	<b>CH CAP</b>
<p><b>CHANNEL CAPTION</b></p>	<p>Provide labels for up to 30 stations using up to four characters for each station.</p>
	<b>LOCK</b>
<p><b>GAME GUARD</b></p>	<p>Program to prevent video games, cable box, and VCRs from being viewed.</p>

## SPECIAL FEATURES

# Special Features

## Languages



In SETUP menu, select ENGLISH, ESPAÑOL, or FRANÇAIS to change the menu language.

<b>SET-UP</b>	
SET TIME	__ : __ AM
ANT	CABLE
AUTO PROG	NO
MANUAL PROG	NO
<b>CC</b> MODE	OFF
<b>ENGLISH</b>	ESPAÑOL FRANÇAIS

## Timer



### Sleep Timer

In TIMER menu, program to turn TV OFF in 30, 60, or 90 minutes. Select NO to turn off timer.

<b>TIMER CONTROL</b>	
SLEEP TIMER	NO
PROGRAM TIMER	
ON	__ : __
OFF	__ : __
CHANNEL	3
SET	TIME FIRST

### Program Timer

In Timer menu, program TV to automatically turn on and off at selected time on a selected channel, daily or one day.

<b>TIMER CONTROL</b>	
SLEEP TIMER	NO
<b>PROGRAM TIMER</b>	
ON	__ : __
OFF	__ : __
CHANNEL	3
SET	TIME FIRST

**Note:** TIME must be entered in the SETUP menu to operate PROGRAM TIMER.



### Turn Off After 90 Minutes

The TV automatically turns OFF after 90 minutes when turned on by the PROGRAM TIMER. If the OFF time is programmed or if a key is pressed, the automatic OFF after 90 minutes will be cancelled.



### PROGRAM TIMER Activation

The PROGRAM TIMER is active when the TV is OFF or ON. The TV will switch to the selected channel at the selected time set by the PROGRAM TIMER.

## CH CAP (Channel Caption)



Program channel captions (station labels) for 30 stations using up to four characters. Use the numeric keypad for entering numbers unavailable with the select arrows.

**CHANNEL CAPTION**

ENTER CHANNEL NUMBER

11

ENTER CAPTION

**k P B S**

▲ TO MOVE      ◀▶ TO SELECT

▼ CURSOR      CHANNEL

**Note:** Delete channel captions by entering dashes (-) in all four character slots.



## LOCK



### Game Guard Lock and Unlock

Select GAME GUARD to prevent video games and videotapes from being viewed.

Lock Channel 3, Channel 4, and video inputs for 12, 24, 48 hours or ALWAYS by entering a four-digit secret code, then selecting GAME GUARD ON.

**Note:** Understand how to unlock GAME GUARD before using it. Use a code that is easy to remember or record it in a safe place.

Unlock GAME GUARD by reentering your four-digit secret code, then selecting GAME GUARD OFF.

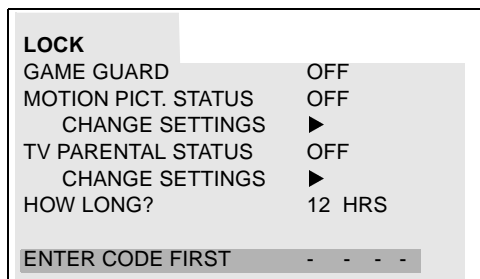

**Note:** If **GAME GUARD is ON**, and if a blocked channel or video input is selected, the message **GAME GUARD ON** displays in the upper right corner of the TV screen.

















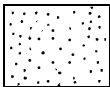

### Unlocking

If you do not remember your code, the LOCK will unlock in 12, 24, 48 hours or ALWAYS, depending on the current setup. Be cautious when selecting ALWAYS. If ALWAYS is selected, and you forget your secret code, the TV must be serviced by a qualified technician in order to clear the LOCK setup.

## Troubleshooting Chart

Before calling for service, determine the symptoms and follow suggested solutions.

AUDIO	VIDEO	Solutions
 Noisy Audio	 Snowy Video	Adjust Antenna Location and Connection
 Noisy Audio	 Multiple Image	Adjust Antenna Location and Connection Check Antenna Lead-in Wire
 Noisy Audio	 Interference	Move TV from Electrical Appliances, Lights, Vehicles, and Medical Equipment
 No Audio	 Normal video	Increase Volume Check Mute Check TV SPEAKERS on/off Change Channel
 Noisy Audio	 No Video	Set TV or Cable Mode Properly Check Antenna Cables
 No Audio	 No Video No PIP	Check Power Cord is Plugged into Active Outlet Adjust Brightness and Audio Controls Change Channel Check Cable Connections Program the Remote Control Again Check Second Video Source Operation
 Normal Audio	 No Color	Adjust Color Settings Change Channel
 Wrong Audio	 Normal Video	Check Audio Is Set To Stereo Or Mono, Not SAP
 Normal Audio Intermittent Remote Control Operation	 Normal Video	Replace Remote Control Batteries

---

**Panasonic Consumer Electronics  
Company, Division of Matsushita  
Electric Corporation of America**  
One Panasonic Way  
Secaucus, New Jersey 07094  
www.panasonic.com  
(800) 222-4213

**Panasonic de Mexico, S.A. de C.V.**  
Amores No. 1120  
Col. Del Valle C.P. 03100  
México, D.F.  
Tel. (915 ó 015) 488-1000  
Fax (915 ó 015) 575-6763, 575-6765

**Panasonic Sales Company, Division of  
Matsushita Electric of Puerto Rico Inc.  
("PSC")**  
Ave. 65 de Infantería, Km 9.5  
San Gabriel Industrial Park Carolina,  
Puerto Rico 00985  
Tel. (787) 750-4300  
Fax (787) 768-2910

# Panasonic®

## Televisor a color Instrucciones de Operación

CT-3272S

CT-G2979

CT-G2989L

CT-3272SU

CT-G2979X



Para asistencia llame al teléfono: 1-800-211-PANA (7262)  
o envíe un correo electrónico a la dirección:  
[consumerproducts@panasonic.com](mailto:consumerproducts@panasonic.com) (Solo en Estados Unidos)

Download from [Www.Somanuals.com](http://www.Somanuals.com). All Manuals Search And Download.

TQB2AA0392 10208  
IMPRESO EN MEXICO

<b>Felicidades</b> .....	<b>2</b>
Registro del Usuario.....	2
Cuidado y limpieza.....	2
Especificaciones.....	2
<b>Table de Comparación de Características</b> .....	<b>3</b>
<b>Instalación</b> .....	<b>4</b>
Ubicación de la Televisión.....	4
Conexiones de Cable Opcional.....	4
Cable de Suministro de Corriente Alterna.....	4
Cable / Antena.....	4
Conexión de cable.....	4
Conexión de Antena.....	4
Conexiones de Equipo Opcional.....	5
Para el Amplificador de Sonido.....	6
<b>Operación de Imagen en Imagen (IDI) Con 1 Sintonizador</b> ....	<b>7</b>
IDI con una Videocasetera (VCR) - Con Caja de Cable .....	7
1 Imagen en Imagen con una Videocasetera	
Sin Caja de Cable.....	8
<b>Operación de Imagen en Imagen (IDI) Con 2 Sintonizadores</b> 9	
IDI con una Videocasetera (VCR) - Con Caja de Cable .....	9
2 Imagen en Imagen con una Videocasetera	
Sin Caja de Cable.....	10
<b>Menú Principal</b> .....	<b>11</b>
Botón ACTION .....	11
Botones CH / VOL.....	11
Control Remoto .....	11
<b>Tabla de Características del Menú Principal</b> .....	<b>12</b>
<b>Funciones Especiales</b> .....	<b>14</b>
Idiomas.....	14
Cronómetro Apagado Automático/ Programación.....	14
CH CAP (Título de Canal).....	15
LOCK (BLOQUEO) .....	16
<b>Cuadro de Localización de Fallas</b> .....	<b>17</b>



El propósito del relámpago con punta de flecha dentro de un triángulo es el de advertir al usuario de que existen piezas internas del producto que representan riesgo de que las personas reciban sacudidas eléctricas.



El propósito del signo de exclamación dentro de un triángulo es el de advertir al usuario de que los documentos que acompañan al aparato incluyen importantes instrucciones de funcionamiento y reparación.

**ADVERTENCIA:** Con el objeto de prevenir el riesgo de incendio o de sacudida eléctrica, este aparato no deberá verse expuesto a la lluvia ni a la humedad.

**Lea estas instrucciones completamente antes de operar la Televisión.  
El contenido está sujeto a cambios sin previo aviso u obligación.**

Derechos reservados 2001 por Matsushita Electric Corporation of America.

Todos los derechos reservados. La copia y distribución sin autorización es violación de ley.

**Felicidades**

Su nueva Televisión se caracteriza por un chasis de estado sólido que está diseñado para brindarle satisfacción por muchos años. Ha sido comprobada completamente en la fábrica para su mejor desempeño.

**Registro del Usuario**

Los números de modelo y de serie de esta unidad se encuentran en la parte posterior. Se recomienda que anote dichos números en los espacios que se proporcionan y se conserven como registro permanente de su compra. Esto le ayudará en su identificación en caso de robo o pérdida. Los consumidores en los Estados Unidos de América pueden registrar su producto en la siguiente dirección electrónica: [www.prodreg.com/panasonic](http://www.prodreg.com/panasonic)

Número de Modelo

Número de Serie

**Cuidado y limpieza****Pantalla (Apagar la Televisión)**

- Use una solución de jabón suave o limpiador de vidrio con un paño suave y limpio. NO USE LIMPIADORES ABRASIVOS.
- Evite la humedad excesiva y seque bien.

**Nota:** Evite rociar cualquier tipo de limpiadores directamente sobre la pantalla.

**Gabinete y Control Remoto**

- Use un paño suave humedecido con agua o una solución de detergente suave. No use benceno, diluyentes (thinner) u otros productos de limpieza a base de petróleo.
- Seque con un paño suave y limpio. Evite la humedad excesiva.

**Especificaciones**

<b>Fuente de Potencia</b>	
CT-G2979 (2,0A) CT-3272S (2,0A)	120Vca; 60Hz
CT-G2979X(2,0A) CT-3272SU(2,0A)	127Vca; 60Hz
CT-G2989L(2,0A)	Auto (110Vca-220Vca), 50/60Hz
<b>Capacidad de Canales - 181</b>	VHF-12; UHF-56; Cable-113
<b>2 Terminales de Entrada de Vídeo</b>	1V <sub>p-p</sub> , 75 ohmios estilo fonográfico
<b>2 Terminales de Entrada de Audio</b>	500mV rms 47 Kilo Ohmios
<b>Terminal para el Amplificador de Audio</b>	0-2.0V rms 4,7 Kilo Ohmios
<b>Terminal de Entrada S-VHS (algunos modelos)</b>	Conector S-Video (Y-C)

Las especificaciones están sujetas a cambio sin previo aviso ni obligación alguna.

**Tabla de Comparacion de Caracteristicas**

		<b>CT-G2979</b>	<b>CT-G2979X</b>	<b>CT-G2979L</b>	<b>CT-3272S</b> <b>CT-3272SU</b>
		<b>MODELOS</b>			
		<b>CARACTERISTICAS</b>			
<b>CARACTERÍSTICAS ESPECIALES</b>	<b>LENGUAJE DEL MENÚ ENG/ESP/FRAN</b>	<input type="checkbox"/>	<input type="checkbox"/>	<input type="checkbox"/>	<input type="checkbox"/>
	<b>IMAGEN EN IMAGEN CON 1 SINTONIZADOR</b>				<input type="checkbox"/>
	<b>IMAGEN EN IMAGEN CON 2 SINTONIZADOR</b>	<input type="checkbox"/>	<input type="checkbox"/>	<input type="checkbox"/>	
	<b>SUBTITULACION</b>	<input type="checkbox"/>	<input type="checkbox"/>	<input type="checkbox"/>	<input type="checkbox"/>
	<b>CAPACIDAD DEL V-CHIP</b>	<input type="checkbox"/>	<input type="checkbox"/>	<input type="checkbox"/>	<input type="checkbox"/>
	<b>ENTRADA DE 75OHM</b>	<input type="checkbox"/>	<input type="checkbox"/>	<input type="checkbox"/>	<input type="checkbox"/>
	<b>VIDEO NORM</b>	<input type="checkbox"/>	<input type="checkbox"/>	<input type="checkbox"/>	<input type="checkbox"/>
	<b>AUDIO NORM</b>	<input type="checkbox"/>	<input type="checkbox"/>	<input type="checkbox"/>	<input type="checkbox"/>
<b>AUDIO</b>	<b>ESTERO</b>	<input type="checkbox"/>	<input type="checkbox"/>	<input type="checkbox"/>	<input type="checkbox"/>
	<b>SONIDO IA</b>	<input type="checkbox"/>	<input type="checkbox"/>	<input type="checkbox"/>	<input type="checkbox"/>
	<b>BAJOS/BALANCE/AGUDOS</b>	<input type="checkbox"/>	<input type="checkbox"/>	<input type="checkbox"/>	
	<b>ENVOLVENTE</b>	<input type="checkbox"/>	<input type="checkbox"/>	<input type="checkbox"/>	
	<b>NUMERO DE BOCINAS</b>	4	4	4	2
<b>CONECTORES DE AV</b>	<b>ENTRADA A/V (POSTERIOR/DELANTERA)</b>	2 (2/1)	2 (2/1)	2 (2/1)	2 (2/0)
	<b>SALIDA AUDIO</b>	<input type="checkbox"/>	<input type="checkbox"/>	<input type="checkbox"/>	<input type="checkbox"/>
	<b>ENTRADA S-VHS</b>	<input type="checkbox"/>	<input type="checkbox"/>	<input type="checkbox"/>	<input type="checkbox"/>
	<b>CONECTOR DE AUDIFONOS</b>	<input type="checkbox"/>	<input type="checkbox"/>	<input type="checkbox"/>	

## Instalación

### Ubicación de la Televisión

Esta unidad está diseñada para usarse con una base opcional o un centro de entretenimiento. Consulte con su distribuidor para opciones disponibles.

- Evite el exceso de luz del sol u otras luces brillantes, incluyendo reflejos.
- Mantenga alejada la unidad del exceso de calor o humedad. Ventilación inadecuada puede causar fallas en componentes internos.
- Iluminación fluorescente puede reducir el rango de transmisión del Control Remoto.
- Evite equipo magnético, incluyendo motores, ventiladores o bocinas externas.

**PRECAUCIÓN:** Use únicamente con el mueble, mesa, cómoda o librero especificado por el fabricante o comprado con el aparato. Si mueve el mueble con el aparato sobre de él, tenga mucho cuidado de que el aparato no caiga sobre usted al empujar. Para evitar lesiones a infantes, nunca coloque el televisor en muebles que puedan ser inclinados o movidos por un niño.



### Conexiones de Cable Opcional

Cables blindados de audio y vídeo deben usarse entre los componentes. Para mejores resultados:

- Use cable coaxial blindado de 75 ohmios.
- Use conectores de entrada y salida apropiados, iguales a los conectores de su componente.
- Evite el uso de cables largos para minimizar interferencia.

### Cable de Suministro de Corriente Alterna

**PRECAUCIÓN:** PARA PREVENIR UNA DESCARGA ELECTRICA, BUSQUE LA HOJA ANCHA DEL ENCHUFE E INSERTELA POR COMPLETO EN LA RENDIJA ANCHA CORRESPONDIENTE DE LA TOMA DE CORRIENTE ALTERNA. NO USE ESTE ENCHUFE CON UN RECEPTACULO U OTRA TOMA DE CORRIENTE SALVO QUE LA HOJA SE PUEDA INSERTAR POR COMPLETO PARA PREVENIR LA EXPOSICION DE LA HOJA.



Enchufe polarizado

PROTEJA EL CABLE DE AC DE SER PISADO, ENROLLADO, PLEGADO, TROZADO O PERFORADO, PARTICULARMENTE EN LOS CONECTORES Y EN LOS PUNTOS DONDE SALEN DEL APARATO.

### Cable / Antena

Para una recepción adecuada, se requiere una conexión de cable o antena.

#### Conexión de cable

Conecte el cable suministrado por su compañía local de cable.

**Nota:** Se requiere de una caja convertidora de cable para una recepción adecuada. Verifique con su compañía de Cable sobre los requisitos de compatibilidad.

#### Cable de Entrada de la Compañía del Cable

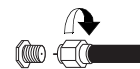

75 Ohmios VHF/UHF en la parte posterior de la TV

#### Conexión de Antena

- Para una recepción adecuada de canales VHF/UHF, se requiere de una antena externa. Para la mejor recepción posible, se recomienda una antena al exterior.
- La Modalidad de Antena debe estar ajustada en la televisión.

#### Cable de Entrada de una Antena de Casa

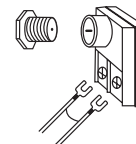

#### Cable Predispuesto

La modalidad de cable está predispuesta de fábrica. Usuarios de antena deberán cambiar a modalidad de antena en el menú de Ajuste (SETUP).



## Conexiones de Equipo Opcional

Videocasetas, equipo de videodiscos, equipo de videojuegos y teletexto pueden también ser conectados a la entrada de conexión de vídeo. Vea el manual de su equipo opcional para más información.

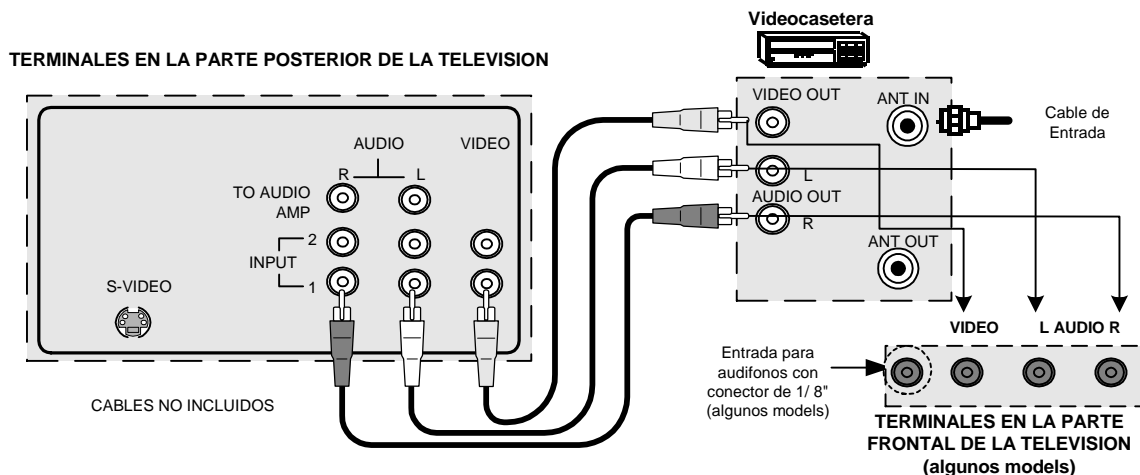

### Procedimiento

1. Conecte el equipo como se muestra a la parte frontal o posterior de la entrada de Audio/Vídeo.

**Nota:** Conexiones de Audio/Vídeo frontales y de la parte posterior no pueden usarse al mismo tiempo.

2. Seleccione la Modalidad de Vídeo presionando el botón de **TV/VIDEO**.
3. Opere el equipo opcional tal como se instruye en el manual del equipo.

**Nota:** Si las entradas S-VIDEO y VIDEO son utilizadas al mismo tiempo, dos imágenes aparecerán en la pantalla de la televisión.

### INFORMACIÓN IMPORTANTE SOBRE EL USO DE JUEGOS DE VIDEO, COMPUTADORAS, TELETXTOS U OTROS DESPLIEGUES DE IMAGEN FIJA.

El uso extensivo de materiales de programación con imagen fija pueden causar una "imagen de sombra" permanente en el tubo de imagen. Esta imagen de fondo se ve en programas normales en la forma de una imagen fija estacionaria. Este tipo de deterioración en el tubo de imagen es irreversible pero puede ser limitada de acuerdo a las siguientes indicaciones:

- A. Reduzca el ajuste de brillo/contraste a un nivel mínimo.
- B. No utilice la imagen fija por largos períodos de tiempo.
- C. Apague el televisor cuando no lo observe.

**Nota:** Cualquier marca o imagen que se retiene en el tubo de imagen como resultado del uso de imagen fija no se considera un defecto de funcionamiento y como tal, no está cubierto por la garantía. Este producto no está diseñado para mostrar patrones de imagen fija por largos períodos de tiempo.

## Para el Amplificador de Sonido / TO AUDIO AMP

Conecte a la terminal de entrada del AMP (amplificador) de sonido externo para escuchar el sonido en sistema estéreo.

**Nota:** Las terminales TO AUDIO AMP no pueden ser usadas directamente para bocinas externas.

### Ajustes de Sonido (Audio)

1. Seleccionar ALTAVOCES SI en el menú de SONIDO (AUDIO).
2. Ajuste el volumen del AMP (amplificador) al mínimo.
3. Ajuste el volumen de la Televisión al nivel deseado.
4. Ajuste el volumen del AMP hasta igualar el de la Televisión.
5. Seleccionar ALTAVOCES NO&VAO en el menú de SONIDO (AUDIO).
6. Ahora puede seleccionar el volumen, y el silencio, usando los controles de la Televisión.

**Nota:** El NO&FAO audio se controla mediante el control de volumen del sistema del amplificador externo.

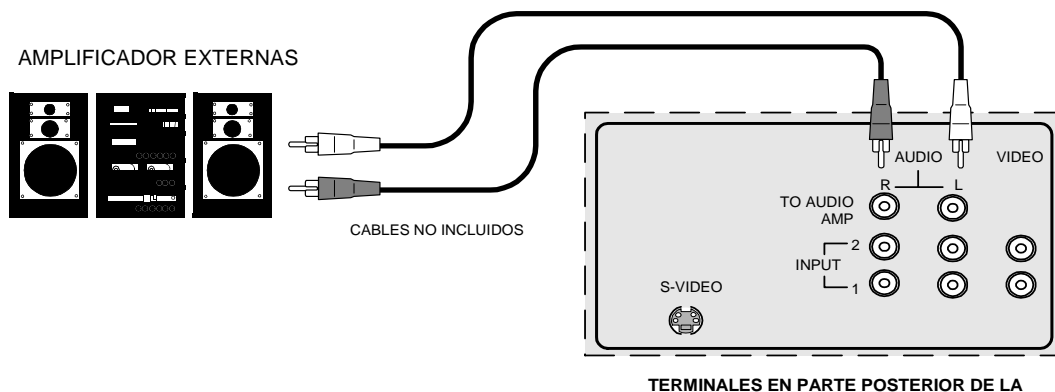

## Operación de Imagen en Imagen (IDI) Con 1 Sintonizador

**Nota:** Consulte la Tabla de Comparación de Características en la pagina 3 para determinar la función de Imagen en Imagen (IDI) de su televisor.

### IDI Con una Videocasetera (VCR) - Con Caja de Cable

Esta Televisión incluye la característica del recuadro de Imagen en la Imagen. Se requiere de una segunda fuente de vídeo (Videocasetera) para proveer una segunda imagen. Conecte su televisión ya sea con o sin una caja de televisión por cable, tal como se muestra debajo.

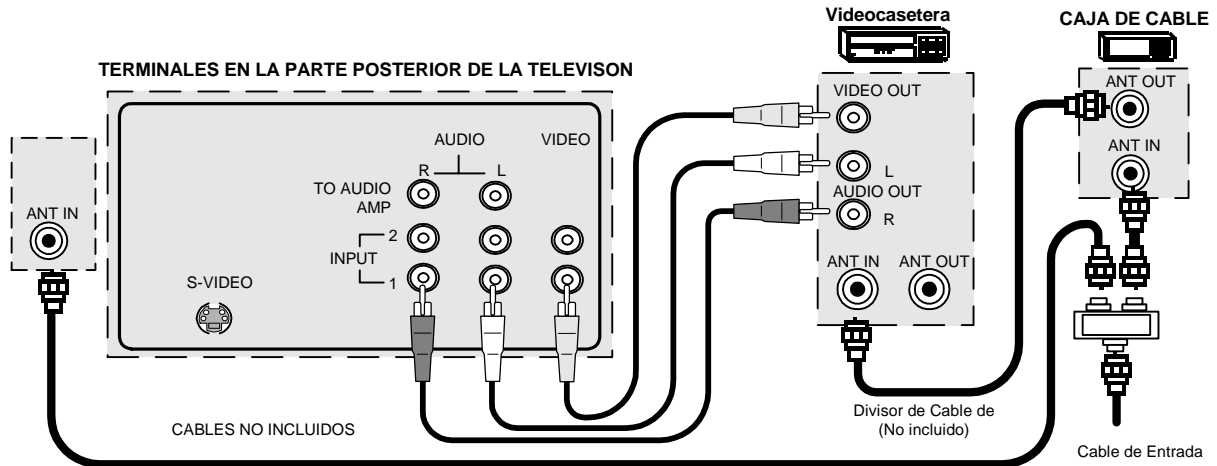

**Nota:** El Control Remoto debe programarse con los códigos que se incluyen para operar la Videocasetera y la Caja de Cable. Vea Programación del Control Remoto en la **Guía de Referencia Rápida para el Control Remoto**.

#### Procedimiento

Presione el botón de **PIP** en el Control Remoto para visualizar el recuadro de IDI.

**Nota:** La imagen IDI es la misma que la imagen principal, inicialmente.

Para visualizar una imagen diferente en el recuadro IDI:

- Presione el botón de **TV/VIDEO** en el Control Remoto para seleccionar la fuente de vídeo de IDI.
- Verifique que la CAJA DE CABLE y VIDEOCASETERA estén ENCENDIDAS y que la VIDEOCASETERA esté sintonizada en el **canal 3**.
- Seleccione los canales para el *recuadro IDI* presionando el botón de **CBL** en el Control Remoto y utilizando el teclado numérico o los botones de **CH** (canal) arriba/abajo.
- Seleccione los canales de la *Imagen Principal* presionando el botón de **TV** en el Control Remoto y utilizando el teclado numérico o los botones de **CH** (Canal) arriba/abajo.

**Nota:** El botón de **SWAP** (CAMBIO) intercambia la fuente de las imágenes IDI y la Principal. Presione el botón **RECALL** para que aparezca en pantalla el estado de la fuente de las imágenes IDI y la Principal.

## **1 IMAGEN EN IMAGEN CON UNA VIDEOCASETERA (VCR) - SIN CAJA DE CABLE**

### **1 Imagen en Imagen Con una Videocasetera (VCR) - Sin Caja de Cable**

**Nota:** Consulte la Tabla de Comparación de Características en la pagina 3 para determinar la función de Imagen en Imagen (IDI) de su televisor.

Esta Televisión incluye la característica del recuadro de Imagen en Imagen. Se requiere de una segunda fuente de vídeo (Videocasetera) para proveer una segunda imagen.

**Conecte su Televisión a una Videocasetera, como se muestra.**

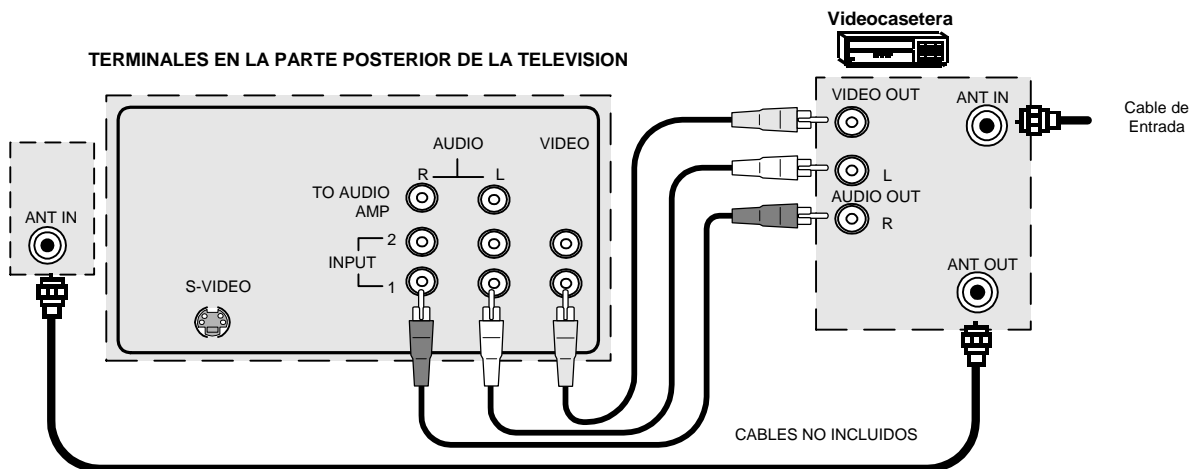

**Nota:** El Control Remoto debe programarse con los códigos que se incluyen para operar la Videocasetera y la Caja del Cable. Vea Programación del Control Remoto en la **Guía de Referencia Rápida para el Control Remoto**.

#### **Procedimiento**

APAGUE la Videocasetera y sintonice la Televisión al canal 3.

Presione el botón de **PIP** en el Control Remoto para visualizar en la pantalla el recuadro IDI.

**Nota:** La imagen IDI es la misma que la Imagen Principal, inicialmente.

- Presione el botón de **TV/VIDEO** en el Control Remoto para seleccionar la fuente de VIDEO.
- Presione el botón de **VCR** en el Control Remoto y ENCIENDA la VIDEOCASETERA.
- Presione el botón de **TV/VCR** en el Control Remoto.
- Seleccione los canales del **recuadro IDI** presionando los botones de arriba/abajo **VCR CHANNEL** (Canales de Videocasetera) en el Control Remoto.
- Seleccione los canales de la **Imagen Principal** presionando el botón de TV en el Control Remoto y utilizando el teclado numérico ó los botones de CH (Canal) arriba/abajo.

**Nota:** El botón de **SWAP** (CAMBIO) intercambia la fuente de las imágenes IDI y la Principal. Presione el botón **RECALL** para que aparezca en pantalla el estado de la fuente de las imágenes IDI y la Principal.

## Operación de Imagen en Imagen (IDI) Con 2 Sintonizadores

### Con o Sin una Videocasetera (VCR) - Con Caja de Cable

Esta Televisión incluye una característica de sintonizador dual para Imagen en Imagen (IDI). Esto permite ver dos (2) canales en vivo al mismo tiempo, ya sea con o sin una fuente de vídeo externa (VCR).

**Nota:** Consulte la Tabla de Comparación de Características en la página 3 para determinar la función de Imagen en Imagen (IDI) de su televisor.

#### Sin una Fuente de Vídeo Externa

##### Procedimiento

- Conecte el cable de entrada a la terminal de antena (ANT) de la parte posterior del TV.
- Presione el botón **PIP** en el Control Remoto para visualizar el recuadro IDI.

**Nota:** El sonido es para la Imagen Principal, únicamente.

- Seleccione los canales para el recuadro de IDI presionando los botones **PIP CHANNEL** arriba/abajo del control remoto.
- Seleccione los canales de la Imagen Principal presionando el botón de **TV** en el Control Remoto y utilizando el teclado numérico o los botones de **CH** (Canal) arriba/abajo.

#### Con una Fuente Externa de Vídeo (VCR y Caja de Cable)

Conecte su televisión a una VCR y Caja de Cable, como se muestra.

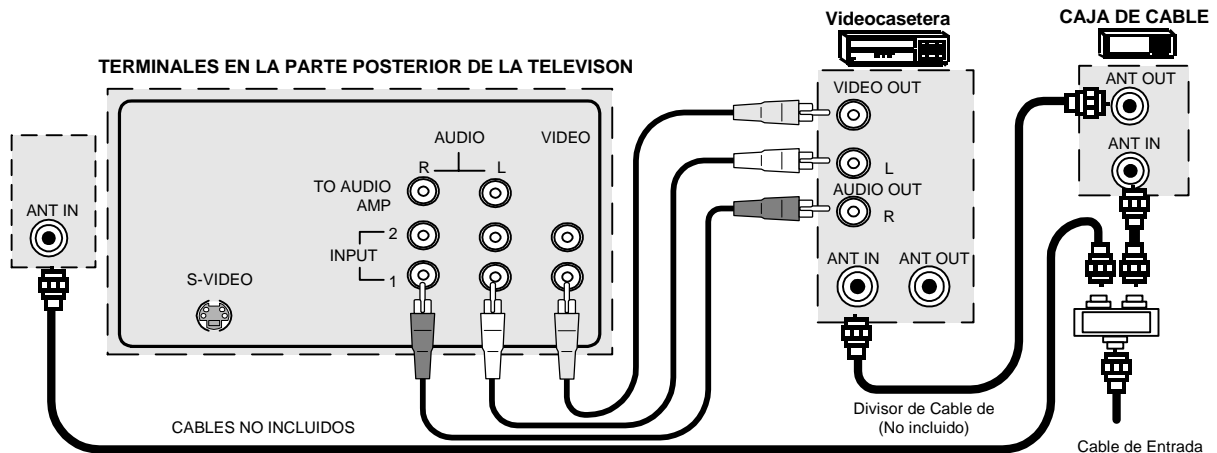

**Nota:** El Control Remoto debe programarse con los códigos que se incluyen para operar la Videocasetera y la Caja de Cable. Vea Programación del Control Remoto en la Guía de Referencia Rápida para el Control Remoto.

##### Procedimiento

Presione el botón **PIP** en el Control Remoto para visualizar el recuadro IDI.

**Nota:** El sonido es de la Imagen Principal, únicamente.

Para visualizar una imagen diferente en el recuadro IDI:

- Presione el botón de **TV/VIDEO** en el Control Remoto para seleccionar la misma entrada de vídeo a la que su Caja de Cable está conectada.
- Verifique que la Caja de Cable y VCR estén ENCENDIDAS y que la VCR esté sintonizada en el canal 3.
- Seleccione los canales para el recuadro IDI presionando el botón **CBL** y usando los botones **PIP CHANNEL** arriba/abajo del Control Remoto.
- Seleccione los canales de la Imagen Principal presionando el botón de **TV** en el Control Remoto y utilizando el teclado numérico o los botones de **CH** (Canal) arriba/abajo.

**Nota:** El botón de **SWAP** (CAMBIO) intercambia la fuente de las imágenes IDI y la Principal. Presione el botón **RECALL** para que aparezca en pantalla el estado de la fuente de las imágenes IDI y la Principal.

**Operación de Imagen en Imagen (IDI) Con 2 Sintonizadores (cont.)**

**Con una Videocasetera (VCR) - Sin Caja de Cable**

Esta Televisión incluye una característica de sintonizador dual para Imagen en Imagen (IDI). Esta permite ver dos (2) canales en vivo al mismo tiempo, ya sea con o sin una fuente de vídeo externa (VCR).

**Nota:** Consulte la Tabla de Comparación de Características en la pagina 3 para determinar la función de Imagen en Imagen (IDI) de su televisor.

**Conecte su Televisión a una Videocasetera, como se muestra.**

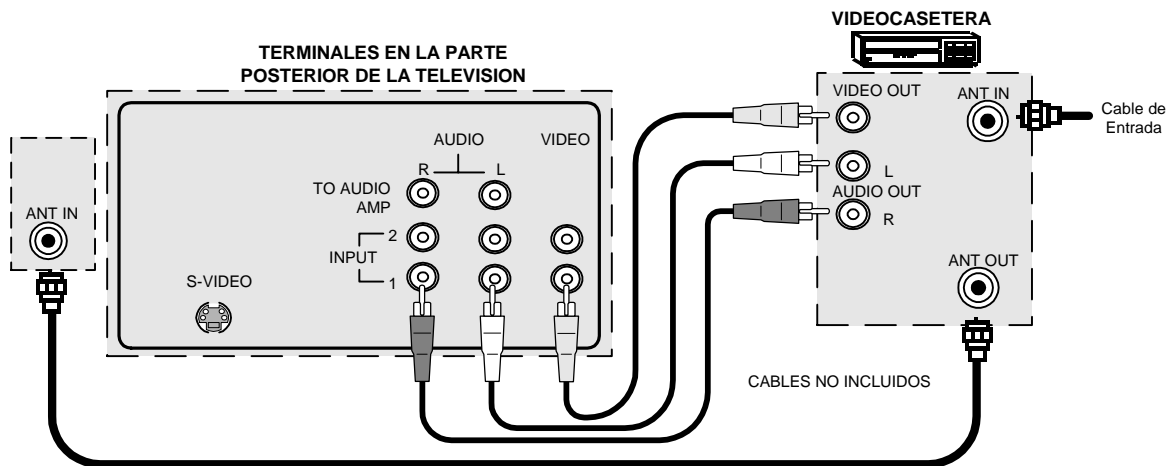

**Nota:** El Control Remoto debe programarse con los códigos que se incluyen para operar la Videocasetera. Vea Programación del Control Remoto en la **Guía de Referencia Rápida para el Control Remoto**.

**Procedimiento**

Presione el botón **PIP** en el Control Remoto para visualizar el recuadro IDI.

**Nota:** El sonido es de la Imagen Principal, únicamente.

Para visualizar una fuente de vídeo externa en el recuadro de IDI:

- Presione el botón de **TV/VIDEO** en el Control Remoto para seleccionar la misma imagen a la que su **VCR** está conectada.
- Verifique que la VCR esté ENCENDIDA.
- Seleccione los canales de la *Imagen Principal* presionando el botón de **TV** en el Control Remoto y utilizando el teclado numérico o los botones de **CH** (Canal) arriba/abajo
- Seleccione los canales para el *recuadro de IDI* presionando el botón de **TV** y usando los botones los botones **PIP CHANNEL** arriba/abajo del Control Remoto.



**Botón SWAP / RECALL**

El botón de **SWAP** (CAMBIO) intercambia la fuente de las imágenes IDI y la Principal. Presione el botón **RECALL** para que aparezca en pantalla el estado de la fuente de las imágenes IDI y la Principal.

## Menú Principal

### Menú Principal

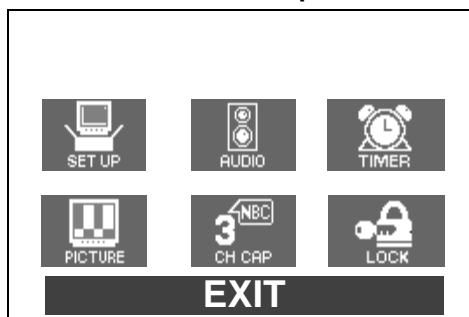

### Botón ACTION

Presione el botón **ACTION** (Acción) para obtener el Menú Principal y los sub menús. Presione el botón **ACTION** repetidamente para salir.

### Botones CH / VOL

### Botones para Accesar Opciones

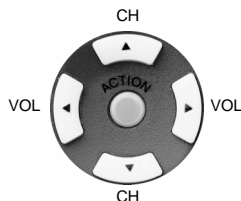



Presione los botones de Canal (**CH**) o Volumen (**VOL**) para seleccionar un icono. Use los botones **CH** para destacar las especificaciones deseadas. Use los botones de **VOL** para seleccionar o ajustar las especificaciones.

### Control Remoto

La **Guía de Referencia Rápida para el Control Remoto**, se encuentra en el paquete proporcionado con la TV.





**Tabla de Características del Menú Principal**

<b>Menú</b>	<b>Descripción</b>
	<b>AJUSTE</b>
<b>AJUSTE DE LA HORA</b>	Una vez ajustada, la HORA (TIME) aparecerá en pantalla al presionar ON (ENCENDIDO), RECALL (LLAMADA) o al cambiar de canal.
<b>ANTENA</b>	Escoja CABLE o TV para igualar la señal de entrada de su antena.
<b>PROG AUTOMATICA</b>	Programa automáticamente los canales con señal en la memoria.
<b>PROG MANUAL</b>	Manualmente incluye o anula canales en memoria.
<b>MODO CC</b>	Seleccione C1 ó C2 para desplegar subtítulos. Seleccione NO para desplegar subtítulos al presionar MUTE (Mudo).
<b>IDIOMAS</b>	Seleccione menú en Inglés, Español, o Francés.
<b>AUTO ENCENDIDO</b>	Seleccione para encender el Televisor simultáneamente con la caja decodificadora de cable o algún otro componente.
	<b>SONIDO</b>
<b>*AUDIO NORMAL</b>	Para reajustar BAJOS, ALTOS y BALANCE a los niveles de preajuste de fábrica.
<b>*BAJOS</b>	Para aumentar o disminuir el sonido de los bajos.
<b>*ALTOS</b>	Para aumentar o disminuir el sonido de los altos.
<b>*BALANCE</b>	Para enfatizar el volumen de las bocinas DERECHA/IZQUIERDA.
<b>MODO</b>	Seleccione la modalidad de sonido: <input type="checkbox"/> STEREO – Receptor de sonido de dos canales. <input type="checkbox"/> SPA - Programa Secundario De Sonido. Sintonize un segundo sonido si está disponible en su área (sonido bilingüe o descriptivo). <input type="checkbox"/> MONO – Un sólo canal de sonido. Utilícelo cuando la señal de estéreo es débil.
<b>SONIDO IA</b>	Mantiene constante y de manera automática el volumen entre programas y comerciales.
<b>*SONIDO EVOLVENTE</b>	Use la función de sonido ambiental para mejorar la respuesta auditiva cuando se escucha una transmisión en estéreo.

\*Esta función no se encuentra en los modelos **CT- 3272S y CT- 3272SU**.



**Tabla de Características del Menú Principal (Cont.)**

<b>Menú</b>	<b>Descripción</b>
<p><b>ALTAVOCES</b> (Bocinas)</p>	<p>Seleccione ALTAVOCES DE TV:</p> <ul style="list-style-type: none"> <li><input type="checkbox"/> SI (Encendido) - Los altavoces de TV funcionan normalmente.</li> <li><input type="checkbox"/> NO&amp;VAO (Salida de audio variable) - Altavoces de TV apagados, el sonido es ajustable mediante la TV.</li> <li><input type="checkbox"/> NO&amp;FAO (Salida de audio fija) - Altavoces de TV apagados, el sonido es solamente ajustable mediante el amplificador externo.</li> </ul>
	<p><b>CRONOMETRO</b></p>
<p><b>AUTO APAGADO</b></p>	<p>Programa a la Televisión para que automáticamente se apague en 30, 60, ó 90 minutos. Seleccione NO para apagar el cronómetro.</p>
<p><b>CRONOMETRO PROGRAMABLE</b></p>	<p>Programa a la Televisión para que automáticamente se encienda y apague en la hora seleccionada del canal seleccionado, diario o en un día únicamente.</p>
	<p><b>IMAGEN</b></p>
<p><b>IMAGEN NORMAL</b></p>	<p>Reajusta todas las modificaciones de la imagen a los predispuestos de fábrica.</p>
<p><b>COLOR</b></p>	<p>Ajusta la intensidad del color deseada.</p>
<p><b>TINTE</b></p>	<p>Ajusta los tonos naturales de la piel.</p>
<p><b>BRILLO</b></p>	<p>Ajusta las áreas oscuras para detalles más nítidos.</p>
<p><b>CONTRASTE</b></p>	<p>Ajusta las áreas blancas de la imagen.</p>
<p><b>NITIDEZ</b></p>	<p>Ajusta para dar mejor claridad a los detalles de la silueta.</p>
	<p><b>TITULOS DE CANAL</b></p>
<p><b>TITULO DE CANAL</b></p>	<p>Programa hasta 30 emisoras usando un máximo de 4 siglas por cada emisora.</p>
	<p><b>BLOQUEO</b></p>
<p><b>BLOQUEO DE JUEGOS</b></p>	<p>Programa para prevenir el uso de juegos de video, caja de cable, y videocaseteras.</p>

**Funciones Especiales****Idiomas**

En el menú de AJUSTE (SETUP), seleccione el idioma para el menú ENGLISH (INGLES), ESPAÑOL o FRANCAIS (FRANCES).

<b>AJUSTE</b>		
AJUSTE HORA	__ : __	AM
ANTENA	CABLE	
PROG AUTOMATICA	NO	
PROG MANUAL	NO	
MODO <b>CC</b>	NO	
ENGLISH	<b>ESPAÑOL</b>	FRANCAIS

**Cronómetro****Apagado Automático (Cronómetro)**

En el menú del Cronómetro (TIMER) programe para APAGAR la Televisión en 30, 60, ó 90 minutos. Seleccione NO para apagar el cronómetro.

<b>CONTROL DEL CRONOMETRO</b>		
AUTOAPAGADO	NO	
<b>CRONOMETRO PROGRAMABLE</b>		
ENCENDER	__ : __	
APAGAR	__ : __	
CANAL	3	
ACTIVAR	HORA PRIMERO	

**Programación del Cronómetro**

En menú del Cronómetro programe la Televisión para que automáticamente se encienda y apague en la hora seleccionada del canal seleccionado, diario o en un día únicamente.

<b>CONTROL DEL CRONOMETRO</b>		
AUTOAPAGADO		NO
<b>CRONOMETRO PROGRAMABLE</b>		
ENCENDER	__ : __	
APAGAR	__ : __	
CANAL	3	
ACTIVAR	HORA PRIMERO	

**Nota:** Se debe poner la hora TIME en el menú de AJUSTE antes de que PROGRAMACION DEL CRONOMETRO (PROGRAM TIMER) opere.



**Apagado (OFF) Después de 90 Minutos**

La Televisión se apaga automáticamente después de 90 minutos cuando se enciende por el PROGRAMADOR DEL CRONOMETRO. Si se programa el APAGADO o si se presiona una tecla, el APAGADO automático de después de 90 minutos se cancela.



**Para Activar el PROGRAMADOR DEL CRONOMETRO**

El PROGRAMADOR DEL CRONOMETRO se activa cuando la Televisión está APAGADA o ENCENDIDA. La Televisión cambiará al canal seleccionada a la hora seleccionada que se configuró en el PROGRAMADOR DEL CRONOMETRO.

**CH CAP (Título de Canal)**



Programe hasta 30 emisoras usando un máximo de 4 siglas por cada emisora. Use el teclado numérico para introducir los canales no disponibles con las flechas de selección.

**TITULOS DE CANAL**

ELIJA NUMERO DE CANAL

123

ELIJA TITULO

**K P B S**

▲ PARA MOVER ◀▶ PARA ESCOGER

▼ CURSOR CANAL

**Nota:** Anule títulos de canal poniendo guión (-) en todos los cuatro lugares indicados para las siglas.

## LOCK (BLOQUEO)



### Activación y Desactivación de Bloqueo de Juegos

Seleccione el BLOQUEO DE JUEGO para prevenir videojuegos y videocasetes de ser vistos.

Active el Bloqueo en el Canal 3, Canal 4, y entradas de vídeo por 12, 24, 48 horas o SIEMPRE, introduciendo una código secreto de cuatro dígitos y seleccionando **BLOQUEO DE JUEGO SI**.

**Nota:** Entienda como desactivar el Bloqueo de Juegos antes de usarlo. Use un código que sea fácil de recordar y escríbalo en un lugar seguro.

Desactive el **BLOQUEO DE JUEGO** introduciendo nuevamente el mismo código secreto de cuatro dígitos y seleccionando **BLOQUEO DE JUEGO NO**.

<b>BLOQUEO</b>	
BLOQUEO DE JUEGO	NO
CLASIFICACION	NO
CAMBIAR PROGRAMA	▶
CONTROL PATERNAL	NO
CAMBIAR PROGRAMA	▶
TIEMPO?	12 HRS
REQUIERE CODIGO	- - - -

**Nota:** Si el **BLOQUEO DE JUEGO** está activado, y se selecciona alguna de las entradas de vídeo o canales bloqueados, el mensaje **BLOQUEO DE JUEGO SI** aparecerá en la esquina superior derecha de la pantalla de la Televisión.















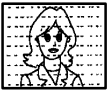

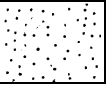

### Desactivando el Bloqueo

Si usted no recuerda su código, el bloqueo se desactivará en 12, 24, 48 horas o SIEMPRE, dependiendo del último ajuste. Sea cuidadoso al seleccionar SIEMPRE. Si SIEMPRE está seleccionado, y olvida su código secreto, la televisión debe ser atendida por un técnico calificado para limpiar el ajuste de BLOQUEO.

**Cuadro de Localización de Fallas**

Antes de solicitar servicio, establezca los síntomas y lleve a cabo las sencillas pruebas de soluciones que se indican a continuación.

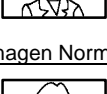
<b>SONIDO</b>	<b>IMAGEN</b>	<b>SOLUCIONES</b>
 Sonido Ruidoso	 Imagen Moteada	Ajuste la Ubicación y/o Conexión de la Antena
 Sonido Ruidoso	 Imagen Múltiple	Ajuste la Ubicación y/o Dirección de la Antena Revise el Cable de Entrada de la Antena
 Sonido Ruidoso	 Interferencia	Aleje su Televisión de Aparatos Electrodomésticos, Iluminación, Automóviles, Camiones y Equipo Médico.
 Sin Sonido	 Imagen Normal	Aumente el Volumen Cambie de Canal Revise el control del silencio (MUTE) Revise que la opción ALTAVOZ SI esté seleccionada
 Sonido Ruidoso	 Sin Imagen	Seleccione la modalidad de TV o Cable apropiadamente Revise los cables de la antena
 Sin Sonido	 Sin Imagen/IDI	Revise que el Cable de Corriente Alterna esté Enchufado Correctamente al Tomacorriente Ajuste los controles de Audio y Brillo Cambie de Canal Revise las conexiones de cable Programa nuevamente el Control Remoto Revise el Origen del Segundo Vídeo
 Sonido Normal	 Sin Color	Cambie de Canal Ajuste Color
 Sonido Erróneo	 Imagen Normal	Seleccione AUDIO (sonido) en modalidad de ESTEREO o MONO, Sin SPA
 Sonido Normal	 Imagen Normal	Cambie las Pilas del Control Remoto
Operación Intermitente del Control Remoto		

---

**Panasonic Consumer Electronics  
Company, Division of Matsushita  
Electric Corporation of America**  
One Panasonic Way  
Secaucus, New Jersey 07094  
www.panasonic.com  
(800) 222-4213

**Panasonic de Mexico, S.A. de C.V.**  
Amores No. 1120  
Col. Del Valle C.P. 03100  
México, D.F.  
Tel. (915 ó 015) 488-1000  
Fax (915 ó 015) 575-6763, 575-6765

**Panasonic Sales Company, Division of  
Matsushita Electric of Puerto Rico Inc.  
("PSC")**  
Ave. 65 de Infantería, Km 9.5  
San Gabriel Industrial Park Carolina,  
Puerto Rico 00985  
Tel. (787) 750-4300  
Fax (787) 768-2910

## Free Manuals Download Website

<http://myh66.com>

<http://usermanuals.us>

<http://www.somanuals.com>

<http://www.4manuals.cc>

<http://www.manual-lib.com>

<http://www.404manual.com>

<http://www.luxmanual.com>

<http://aubethermostatmanual.com>

Golf course search by state

<http://golfingnear.com>

Email search by domain

<http://emailbydomain.com>

Auto manuals search

<http://auto.somanuals.com>

TV manuals search

<http://tv.somanuals.com>