

# Panasonic®

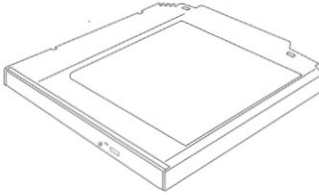

## CD-R/RW Drive Pack

for CF-72  
Personal Computer Series

### CF-VCW721

#### ENGLISH

#### OPERATING INSTRUCTIONS

<i>Introduction</i> .....	4
<i>Usage Precautions</i> .....	5
<i>Software Preparation</i> .....	6
<i>Setting a Disc</i> .....	8
<i>Troubleshooting</i> .....	10
<i>Specifications</i> .....	11

**E**

#### DEUTSCH

#### BEDIENUNGSANLEITUNG

<i>Einführung</i> .....	12
<i>Vorsichtsmaßnahmen zum Gebrauch</i> .....	13
<i>Installation der Software</i> .....	14
<i>Einlegen der Disc</i> .....	16
<i>Störungsbehebung</i> .....	18
<i>Technische Daten</i> .....	19

**D**

#### FRANÇAIS

#### MODE D'EMPLOI

<i>Introduction</i> .....	20
<i>Précautions d'utilisation</i> .....	21
<i>Préparation du logiciel</i> .....	22
<i>Mise en place d'un disque</i> .....	24
<i>Dépannage</i> .....	26
<i>Spécifications</i> .....	27

**F**

**CAUTION!**

THIS PRODUCT UTILIZES A LASER.

USE OF CONTROLS, ADJUSTMENTS OR PERFORMANCE OF PROCEDURES OTHER THAN THOSE SPECIFIED HEREIN MAY RESULT IN HAZARDOUS RADIATION EXPOSURE.

DO NOT OPEN COVERS AND DO NOT REPAIR YOURSELF.

REFER SERVICING TO QUALIFIED PERSONNEL

**WARNUNG!**

DIESES PROUKT ERZEUGT LASERSTABLUNG.

DURCHFÜHRUNG ANDERER VORGÄNGE ALS DER HIER ANGEGEBENEN KANN ZU GEFÄHRLICHER STRAHLUNG FÜHREN.

REPARATUREN DÜRFEN NUR VON QUALIFIZIERTEM FACHPERSONAL DURCHGEFÜHRT WERDEN.

**AVERTISSEMENT!**

CET APPAREIL UTILISE UN LASER.

L'UTILISATION DE COMMANDES OU DE RÉGLAGES OU L'EXÉCUTION DE PROCÉDURES AUTRES QUE CELLES SPÉCIFIÉES ICI PEUVENT PROVOQUER UNE EXPOSITION À DES RADIATIONS DANGEREUSES.

NE PAS OUVRIR LES COUVERCLES NI ESSAYER DE RÉPARER SOI-MÊME.

CONFIER TOUT TRAVAIL D'ENTRETIEN À UN PERSONNEL QUALIFIÉ.

**WARNING**

Om apparaten används på annat sätt än i denna bruksanvisning specificerats, kan användaren utsättas för osynlig laserstrålning, som överskrider gränsen för laserklass 1.

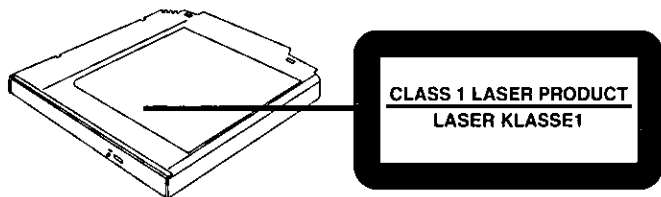

## For U.S.A.

### Federal Communications Commission Radio Frequency Interference Statement

Note: This equipment has been tested and found to comply with the limits for a Class B digital device, pursuant to Part 15 of the FCC Rules. These limits are designed to provide reasonable protection against harmful interference in a residential installation. This equipment generates, uses and can radiate radio frequency energy and, if not installed and used in accordance with the instructions, may cause harmful interference to radio communications. However, there is no guarantee that interference will not occur in a particular installation. If this equipment does cause harmful interference to radio or television reception, which can be determined by turning the equipment off and on, the user is encouraged to try to correct the interference by one or more of the following measures:

- Reorient or relocate the receiving antenna.
- Increase the separation between the equipment and receiver.
- Connect the equipment into an outlet on a circuit different from that to which the receiver is connected.
- Consult the Panasonic Service Center or an experienced radio/TV technician for help.

### Warning

To assure continued compliance, use only shielded interface cables when connecting to a computer or peripheral. Also, any changes or modifications not expressly approved by the party responsible for compliance could void the user's authority to operate this equipment.

This device complies with Part 15 of the FCC Rules. Operation is subject to the following two conditions:

- (1) This device may not cause harmful interference, and
- (2) This device must accept any interference received, including interference that may cause undesired operation.

Responsible Party: Matsushita Electric Corporation of America  
One Panasonic Way  
Secaucus, NJ 07094  
Tel No:1-800-LAPTOP-5 (1-800-527-8675)

## For Canada

This Class B digital apparatus complies with Canadian ICES-003.  
Cet appareil numérique de la classe B est conforme à la norme NMB-003 du Canada.

# Introduction

Thank you for purchasing the CD-R/RW Drive Pack for the Panasonic CF-72 notebook computer series.

The CD-R/RW Drive Pack connects to the computer through the Multimedia Pocket.

Store this manual in a safe place after reading it.

## CD-R/RW Drive Pack\* ..... 1

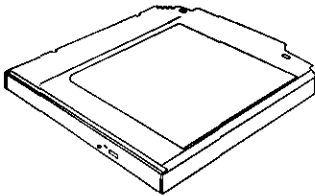

## Operating Instructions ..... 1

### Easy CD Creator™ 4/DirectCD™ 3

#### CD-ROM ..... 1

### Easy CD Creator™ 4/DirectCD™ 3

#### leaflet ..... 1

\* The CD-R/RW Drive Pack may also be referred to as the CD-R/RW drive.

Refer to the section about the Multimedia Pocket in the Reference Manual included with your computer on how to install/remove the CD-R/RW Drive Pack.

### CAUTION

- Be sure to turn the computer off before installing/removing the CD-R/RW Drive Pack.
- Before using the CD-R/RW Drive Pack for the first time, remove the protective sheet from the lens area.

[Illustration in this manual]

**Windows 98** indicates Microsoft® Windows® 98 Operating System.

**Windows NT** indicates Microsoft® Windows NT® Workstation Version 4.0.

**Windows 2000** indicates Microsoft® Windows® 2000 Professional Operating System.

Microsoft®, MS-DOS® and Windows® are registered trademarks of Microsoft Corporation in the United States and/or other countries.

Adaptec, the Adaptec logo, Easy CD Creator and DirectCD are trademarks of Adaptec, Inc. which may be registered in some jurisdictions.

# Usage Precautions

- Do not leave the tray in the open position or touch the lens area. Should the lens become soiled by dust or dirt, the unit may not read discs properly.
- Do not apply excessive force to the tray in the open position, doing so could damage the tray.
- Do not place items other than discs on the tray.
- Under some conditions, dust may build up on the optical lens or disc, possibly resulting in malfunction.
- Do not expose the CD-R/RW drive to oily or tobacco smoke. Doing so could shorten the service life of the lens.
- Do not use discs that have become deformed (warped, not completely round, etc.).
- Never insert foreign objects such as paper clips into the slot in the CD-R/RW drive.
- Do not open the CD-R/RW drive or move the computer while the CD-R/RW drive is being accessed. Doing so could cause it to malfunction. In addition, after running an application involving access to a disc, do not open the CD-R/RW drive or remove the disc until after the application has been closed.
- After closing the tray, do not attempt to access a disc until the MP indicator (MP) goes off.
- Cleaning the CD-R/RW drive using a disc lens cleaner (except a liquid type cleaner) is recommended if it malfunctions.
- When the CD-R/RW Drive Pack is installed, do not use an external CD-ROM drive or DVD-ROM drive.

## To avoid damaging discs:

- Do not allow discs to become dirty or scratched.
- Do not place or store discs in locations exposed to heat, direct sunlight, humidity or dust.
- If the disc is brought from a cold into a warm environment, moisture may form on the disc. Wipe this moisture off with a soft, dry, lint-free cloth before using the disc.
- Do not touch the data surface (the side opposite the side with the title printed on it) as it can cause the disc to become dirty or scratched.
- Do not write on the surface of the disc with a ball-point pen or other writing instrument.
- Do not drop, bend, or place heavy objects on top of discs.
- Cleaning the disc using a disc cleaner is recommended once every 2 or 3 months.

### If the disc gets dirty

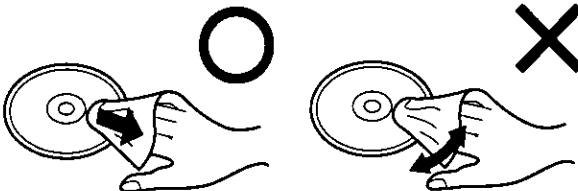

After wiping the disc with a moist, soft cloth, wipe it with a dry cloth. Always wipe from the center toward the edge.

# Software Preparation (first time only)

## Windows 98

Confirm the following contents in [Start] - [Settings] - [Control Panel] - [System] - [Device Manager] - [CD-ROM] - [MATSHITA UJDA\*\*\*\*] - [properties]-[Settings] Make the settings if they have not yet been made

- Add a check mark for [DMA]
- Set both [Start drive letter] and [End drive letter] in [Reserved drive letters] to [L]

## Windows 2000

Confirm that [Transfer Mode] is set to [DMA if available] in [Start] - [Settings] - [Control Panel] - [System] - [Hardware] - [Device Manager] - [IDE ATA/ATAPI controllers] - [Secondary IDE Channel] - [Advanced Settings] - [Device 0] Perform this setting if it has not yet been made

## Using the CD-R/RW Drive Pack in the MS-DOS Mode

### Windows 98

To use the CD-R/RW Drive Pack in the MS-DOS mode\* configure the drive following the steps below after performing the above preparations **If the steps listed below are performed without completing above preparations first, the drive will not operate properly.**

\* In the MS-DOS mode, only CD-ROM discs are readable

- 1 Select [Start] then select [Shut Down]
- 2 Select [Restart in MS-DOS mode] then click [OK]
- 3 Open the 'CONFIG SYS' file for editing by issuing the following commands  
cd \ **Enter**  
edit config sys **Enter**
- 4 Move the cursor to the line containing "OAKCDROM SYS" and delete the characters "rem" at the beginning of the line (Deleting "rem" causes the item to become valid)  
DEVICEHIGH=C:\WINDOWS\COMMAND\OAKCDROM SYS /D MSCD000  
(If this line is missing, add it)
- 5 Press **Alt** + **F**, then **S** to save the file Then press **Alt** + **F**, then **X** to exit the Edit program
- 6 Follow the same steps to edit the "AUTOEXEC BAT" file  
edit autoexec bat **Enter**
- 7 Move the cursor to the line containing "MSCDEX EXE" and delete the characters "rem" at the beginning of the line (Deleting "rem" causes the item to become valid)  
LOADHIGH C:\WINDOWS\COMMAND\MSCDEX EXE /D MSCD000 /L L  
(If this line is missing add it)

**8** Press **(Alt) + (F)**, then **(S)** to save the file. Then press **(Alt) + (F)**, then **(X)** to exit the Edit program.

**9** Restart the computer.

## Writing to CD-R/RW Discs

Using the included CD-ROM "Easy CD Creator™ 4/DirectCD™ 3", install the application software on your computer with the following procedure.

### CAUTION

#### Windows 98

If the product number of your computer is CF-72N3\*\*\*\*, be sure to carry out the following procedure before starting the installation of "Easy CD Creator™ 4/DirectCD™ 3".

- 1 Confirm that the drive letter for the CD-R/RW Drive Pack is "L".
- 2 Confirm the BaySwap version.
  - (1) Right-click the BaySwap icon  on the taskbar, then select [About].
  - (2) Confirm that the version shown following "BaySwap (TM)" is "1 1 2 8", then click [OK].
- 3 If the version is "1 1 2 8", update BaySwap with the following steps.
  - (1) Select [Start] - [Settings] - [Control Panel] - [Add/Remove Programs].
  - (2) Select [Phoenix BaySwap] then select [Add/Remove].
  - (3) At the [Confirm File Deletion] screen, select [Yes].
  - (4) When the completion screen is displayed, select [OK].
  - (5) At the confirmation screen, select [OK].
  - (6) Close the [Add/Remove Programs] screen and restart the computer.
  - (7) Set the Easy CD Creator™ 4/DirectCD™ 3 CD-ROM in the CD-R/RW drive.
  - (8) When the installation screen is displayed, click [X].
  - (9) In [Start] - [Run] input "L \BaySwap\SETUP EXE", then select [OK].
  - (10) In [Start] - [Run], input "C \UTIL\BAYSWAP2\SETUP EXE", then select [OK]. Follow the on-screen instructions.
  - (11) When the setup process completes, remove the CD-ROM and restart the computer.

**1** Set the Easy CD Creator™ 4 CD-ROM in the CD-R/RW drive.

For more detailed information, refer to the "Easy CD Creator™ 4/DirectCD™ 3".

# Setting a Disc

## 1 Open the disc tray

Press the eject button and slowly pull out the tray

## 2 Place a disc

Place the disc with the label facing upward in the drive and push down until the center holder clicks

### <Removing a disc>

Place a finger on the center holder and lift up on the edge of the disc

## 3 Close the disc tray

Close the tray without touching the eject button

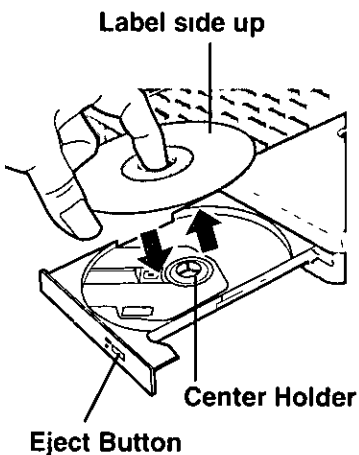

### CAUTION

- Do not apply excessive force to the tray in the open position, doing so could damage the tray
- <Using PC Cards>  
If the PC Card does not work, there may be no interrupt request (IRQ) line available  
Deactivate unnecessary equipment using in the Setup Utility

### NOTE

- References to "CD" in the Setup Utility will not change when the CD-R/RW Drive Pack is installed
- If the vibration of the CD-R/RW drive is excessively high, set [CD Drive Speed] in the Setup Utility to [Low]



## Information for the CD-R/RW Drive

Using the included CD-ROM "Easy CD Creator™ 4/DirectCD™ 3", install the application software on your computer with the following procedure.

- If you are using CD-R or CD-RW discs, read the descriptions written on the packages of the discs.
- CD-RW discs cannot be read with a drive\* unable to accommodate CD-RW discs.  
\* Consult with the manufacturer of the drive.

### <When writing to or writing over CD-R/RW discs>

- Using the included CD-ROM "Easy CD Creator™4/DirectCD™3", install the application software on your computer. For information on how to install the software, refer to the included "Easy CD Creator™4/DirectCD™3".
- Be sure to use discs conforming to the proper write speeds.

CD-R write speed	300 KB/s (2x speed) 600 KB/s (4x speed) 1200 KB/s (8x speed)
CD-RW write speed	300 KB/s (2x speed) 600 KB/s (4x speed)

- This CD-R/RW Drive Pack cannot write to High-Speed CD-RW discs.
- If the write operation is to involve a long period of time, be sure to connect the AC adaptor. If the battery power runs low and the power of the computer is cut, the write operation may end in failure.
- Depending on the disc, the quality of the write operation may not be so good. We recommend using any of the following discs.

Recommended Discs:

#### <CD-R>

- TAIYOYUDEN Co., Ltd.
- MITSUI CHEMICALS, Inc.
- RICOH Co., Ltd.
- MITSUBISHI CHEMICAL Co., Ltd.
- TDK Co., Ltd.
- HITACHI MAXELL, Ltd.

#### <CD-RW>

- RICOH Co., Ltd.
- MITSUBISHI CHEMICAL Co., Ltd.

# Troubleshooting

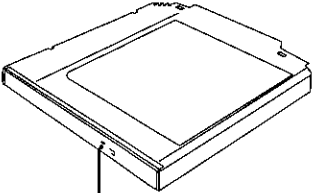
<p>The computer does not recognize the CD-R/RW Drive Pack</p>	<ul style="list-style-type: none"> <li>● Check the settings by following the instructions in "Software Preparation"</li> <li>● Is the CD-R/RW Drive Pack properly mounted in the multimedia pocket?</li> </ul>
<p>The MP indicator (MP) does not light</p>	<p>Is the disc loaded on the tray correctly?</p>
<p>Cannot play disc or read data from it</p>	<p>Is the disc bent, scratched, or dirty?</p>
<p>Cannot eject disc</p>	<p>Is the computer powered on? To remove a disc when the computer is powered off, insert a sharp object such as the bent-out tip of a paper clip into the emergency hole. Pushing it completely to the end will free the tray so that it can be pulled out</p> <div style="text-align: center;">  <p><b>Emergency Hole</b></p> </div>
<p>A blue background appears on the screen with the MPEG image</p>	<p>Did you open the CD-R/RW drive or remove the MPEG disc while it was operating? Re-insert the MPEG disc and close the CD-R/RW drive. Press <b>Enter</b></p>
<p>The disc tray does not close</p>	<p>Did you touch the eject button when you close the tray?</p>
<p>The computer hangs or reboots</p>	<ul style="list-style-type: none"> <li>● Is an external CD-ROM drive or DVD-ROM drive connected? When the CD-R/RW Drive Pack is installed, do not use an external CD-ROM drive or DVD-ROM drive</li> <li>● Was the computer turned off before the installation/removal of the CD-R/RW Drive Pack? The computer needs to be off so that the CD-R/RW Drive Pack can properly initialize during Windows startup <b>Windows 95</b></li> <li>● Has BaySwap been updated?</li> </ul>

# Specifications

Item		Description
Operating voltage range		DC 5 V $\pm$ 0.25 V
Data transfer rate	CD-ROM read	3600 KB/s 24x speed (Max ) <sup>*1</sup>
	CD-R write	300 KB/s 2x speed 600 KB/s 4x speed 1200 KB/s 8x speed
	CD-RW write	300 KB/s 2x speed 600 KB/s 4x speed
Supports		CD-Audio, CD-ROM, CD-R, Photo CD, Video CD, Enhanced Music CD, CD-RW <sup>*2</sup> , CD-TEXT
Access Time		150 ms (24x Speed, 1/3 Stroke <sup>*3</sup> )
Cache memory		2 MB
Interface		Conforms to enhanced IDE (ATAPI) standard
Dimensions (width x depth x height)		132 mm x 147.1 mm x 15.3 mm { 5.2 " x 5.8 " x 0.6 " }
Weight		Approx. 345 g { 0.76 lb }
Operating temperature / Humidity range		5 °C to 35 °C { 41 °F to 95 °F } / 30 % RH to 80 % RH (no condensation)

<sup>\*1</sup> If an unbalanced disc (e.g. a disc with which the balance has been displaced from the center) is inserted, the speed may become slower if there are large vibrations while the disc is rotating.

<sup>\*2</sup> This CD-R/RW Drive Pack cannot write to High-Speed CD-RW discs.

<sup>\*3</sup> Stroke: Indicates the amount of movement the lens (pickup) of the CD-R/RW Drive Pack must make in order to read data.

E

# Einführung

Wir freuen uns, daß Sie sich für den Kauf eines CD-R/RW-Laufwerk-Pack für Ihr Panasonic-Notebook CF-72 entschieden haben.

Das CD-R/RW-Laufwerk-Pack wird über das Multimedia Pocket an den Computer angeschlossen.

Sie sollten diese Bedienungsanleitung an einer sicheren Stelle verwahren.

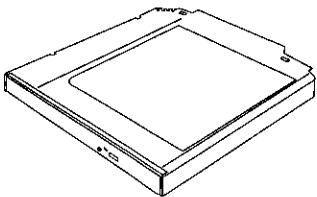
<b>CD-R/RW Laufwerk Pack* ..... 1</b>	
	
	<b>Bedienungsanleitung ..... 1</b>
	<b>CD-ROM "Easy CD Creator™ 4/ DirectCD™ 3" ..... 1</b>
	<b>Beilageblatt für "Easy CD Creator™ 4/ DirectCD™ 3" ..... 1</b>

\* Das CD-R/RW-Laufwerk-Pack wird CD-R/RW-Laufwerk in diesem Buch abgekürzt genannt, sowie es keine Not gibt.

Einzelheiten zum Einsetzen und Entfernen des CD-R/RW-Laufwerk-Packs finden Sie im Abschnitt über das Multimedia Pocket des Benutzerhandbuchs Ihres Computers.

## VORSICHT

- Achten Sie darauf, den Computer auszuschalten, bevor Sie das CD-R/RW-Laufwerk-Pack installieren/entfernen.
- Entfernen Sie die Schutzhülle vom Linsenbereich, bevor Sie das CD-R/RW-Laufwerk-Pack zum ersten Mal verwenden.

[Illustration im Manual]

**(Windows 98)** steht für das Microsoft® Windows® 98 Betriebssystem.

**(Windows NT)** steht für die Microsoft® Windows NT® Workstation Version 4.0.

**(Windows 2000)** steht für das Microsoft® Windows® 2000 Professional Betriebssystem.

Microsoft®, MS-DOS® und Windows® sind eingetragene Warenzeichen von Microsoft Corporation in den USA und/oder anderen Ländern.

Adaptec, das Adaptec-Logo, Easy CD Creator und DirectCD sind Warenzeichen von Adaptec Inc., die in einigen Zuständigkeitsbereichen eingetragene Warenzeichen sein können.

# Vorsichtsmaßnahmen zum Gebrauch

- Legen Sie nur Discs in das CD-R/RW-Laufwerk ein.
- Lassen Sie das Fach nicht offen und berühren Sie die Abtastoptik nicht mit den Fingern. Bei Verschmutzung der Optik können Lesefehler auftreten.
- Unter bestimmten Bedingungen kann sich Staub auf der Abtasterlinse oder Disc ansammeln, wodurch Fehlfunktionen verursacht werden können.
- Achten Sie darauf, das geöffnete Fach nicht zu stark zu belasten, es könnte dabei beschädigt werden.
- Während des Zugriffs auf das CD-R/RW-Laufwerk sollten Sie das Laufwerk keinesfalls öffnen oder den Computer bewegen. Andernfalls können Fehlfunktionen auftreten. Außerdem sollte das CD-R/RW-Laufwerk nicht geöffnet bzw. die Disc entfernt werden, solange eine Anwendung läuft, die darauf zugegriffen hat.
- Versuchen Sie nach dem Schließen des Disc-Fachs nicht, auf die Disc zuzugreifen, bis die MP-Anzeige (MP) erloschen ist.
- Verwenden Sie das CD-R/RW-Laufwerk-Pack nicht in Räumen, in denen stärkere Konzentrationen von Ölnebel oder Tabakrauch auftreten. Die Nutzungsdauer der Optik könnte sonst verkürzt werden.
- Bei Funktionsstörungen empfehlen wir die Reinigung des CD-R/RW-Laufwerkes, wozu ein CD-Linsenreiniger (außer Flüssigkeitsreiniger) zu verwenden ist.
- Führen Sie in das Gerät keine Fremdkörper wie z.B. Büroklammern ein.
- Verwenden Sie keine Discs, die deformiert sind (durchgebogen oder nicht völlig rund usw.).
- Verwenden Sie kein externes CD-ROM- oder DVD-ROM-Laufwerk, wenn das CD-R/RW-Laufwerk-Pack installiert ist.

## Beachten Sie zum Schutz der Discs die folgenden Punkte:

- Berühren Sie nicht die Datenfläche der Disc (d. h. die Seite, die der bedruckten Seite gegenüberliegt), da die Disc dadurch verschmutzt oder zerkratzt werden könnte.
- Halten Sie Ihre Discs sauber und frei von Kratzern.
- Verwahren Sie Ihre Discs nicht an einem Ort, wo sie zu hohen Temperaturen, direkter Sonneneinstrahlung, Feuchtigkeit oder Staub ausgesetzt sind.
- Die Oberfläche der Disc darf nicht beschriftet werden.
- Wenn Discs aus kalten in warme Räume gebracht werden, kann auf ihnen Feuchtigkeit kondensieren. Diese muß mit einem weichen, nicht fuselnden Tuch entfernt werden, bevor Sie die Disc in das Laufwerk einlegen können.
- Discs dürfen weder fallengelassen noch verbogen oder durch schwere Gegenstände belastet werden.
- Wir empfehlen, daß die Disc alle 2-3 Monate unter Verwendung eines CD-Reinigers gereinigt wird.

### Discs reinigen

richtig



falsch



Reinigen Sie die disc mit einem weichen, feuchten Tuch, und wischen Sie mit einem trockenen Tuch nach. Wischen Sie immer von der Mitte gerade nach außen.

# Installation der Software (nur bei der Erstinstallation)

## Windows 98

Überprüfen Sie den folgenden Inhalt in [Start] - [Einstellungen] - [Systemsteuerung] - [System] - [Geräte-Manager] - [CD-ROM] - [MATSHITA UJDA\*\*\*\*] - [Eigenschaften] - [Einstellungen]. Nehmen Sie ggf. die folgenden Einstellungen vor:

- Markieren Sie das Kontrollkästchen [DMA].
- Stellen Sie sowohl [Erster Buchstabe] und [Letzter Buchstabe] unter [Reservierte Laufwerksbuchstaben] auf [L:] ein.

## Windows 2000















Vergewissern Sie sich, dass [Übertragungsmodus] unter [Start] - [Einstellungen] - [Systemsteuerung] - [System] - [Hardware] - [Geräte-Manager] - [IDE ATA/ATAPI-Controller] - [Sekundärer IDE-Kanal] - [Erweiterte Einstellungen] - [Gerät 0] auf [DMA, wenn verfügbar] eingestellt ist. Falls nicht, nehmen Sie diese Einstellung vor.

## Einsatz des CD-R/RW-Laufwerk-Pack im MS-DOS-Modus

### Windows 95 Windows 98

Wenn Sie das CD-R/RW-Laufwerk-Pack im MS-DOS-Modus\* nutzen wollen, konfigurieren Sie es anhand der nachstehenden Schritte, nachdem Sie die obigen Vorbereitungen ausgeführt haben. **Wenn die nachstehenden Schritte ausgeführt werden, bevor die obigen Vorbereitungen abgeschlossen worden sind, arbeitet das Laufwerk nicht einwandfrei.**

\* Im MS-DOS-Modus können nur CD-ROM-Discs gelesen werden.

- 1 Klicken Sie auf [Start] und dann auf [Beenden].
- 2 Wählen Sie [Im MS-DOS-Modus neu starten] und klicken Sie auf [OK].
- 3 Öffnen Sie die Datei "CONFIG.SYS" durch die folgenden Befehle:  
cd \   
edit config.sys 
- 4 Bringen Sie den Cursor in die Zeile, in der "OAKCDROM.SYS" steht, und löschen Sie die Buchstaben "rem" am Anfang der Zeile (dadurch wird diese Befehlszeile wirksam).  
DEVICEHIGH=C:\WINDOWS\COMMAND\OAKCDROM.SYS\* /D:MSCD000  
(Fügen Sie die Zeile ein, falls Sie in der Datei fehlt.)
- 5 Drücken  +  und dann , um die Datei zu sichern. Durch Drücken von  +  und  können Sie den Editor verlassen.
- 6 Die Datei "AUTOEXEC.BAT" editieren Sie auf dieselbe Weise.  
edit autoexec.bat 
- 7 Bringen Sie den Cursor in die Zeile, in der "MSCDEX.EXE" steht, und löschen Sie die Buchstaben "rem" am Anfang der Zeile (dadurch wird diese Befehlszeile wirksam).  
LOADHIGH C:\WINDOWS\COMMAND\MSCDEX.EXE /D:MSCD000 /L:L  
(Fügen Sie die Zeile ein, falls Sie in der Datei fehlt.)
- 8 Drücken  +  und dann , um die Datei zu sichern. Durch Drücken von  +  und  können Sie den Editor verlassen.
- 9 Starten Sie den Computer neu.

## Beschreiben von CD-R/RW-Discs

Verwenden Sie die mitgelieferte CD-ROM "Easy CD Creator™ 4/DirectCD™ 3" und installieren Sie die Anwendungssoftware unter Durchführung des folgenden Verfahrens auf Ihrem Computer

### VORSICHT

#### Windows 98

Falls die Produktnummer Ihres Computers CF-72N3\*\*\*\*\* ist führen Sie zuerst das folgende Verfahren durch, bevor Sie mit der Installation von "Easy CD Creator™ 4/DirectCD™ 3" beginnen

- 1 Vergewissern Sie sich, dass der Laufwerk-Buchstabe für das CD-R/RW-Laufwerk-Pack "L" ist
- 2 Überprüfen Sie die BaySwap-Version
  - (1) Klicken Sie mit der rechten Maustaste auf das BaySwap-Piktogramm  im Aufgabenbalken, und wählen Sie dann [Info]
  - (2) Vergewissern Sie sich, dass die nach "BaySwap (TM)" angezeigte Version die Nummer "1 1 2 8" aufweist, und klicken Sie dann auf [OK]
- 3 Falls die Version die Nummer "1 1 2 8" aufweist, aktualisieren Sie BaySwap unter Durchführung der folgenden Schritte
  - (1) Wählen Sie [Start] – [Einstellungen] – [Systemsteuerung] - [Software]
  - (2) Wählen Sie [Phoenix BaySwap] und dann [Hinzufügen/Entfernen]
  - (3) Im Bildschirm [Confirm File Deletion] wählen Sie [Ja]
  - (4) Wenn der Abschluss-Bildschirm angezeigt wird, wählen Sie [OK]
  - (5) Im Bestätigungsbildschirm wählen Sie [OK]
  - (6) Schließen Sie den Bildschirm [Eigenschaften von Software] und führen Sie einen Neustart des Computers durch
  - (7) Legen Sie die CD-ROM "Easy CD Creator™ 4/DirectCD™ 3" in das CD-R/RW-Laufwerk ein
  - (8) Wenn der Installationsbildschirm angezeigt wird, klicken Sie auf [X]
  - (9) In [Start] – [Ausführen] geben Sie "L \BaySwap\SETUP EXE" ein und wählen Sie dann [OK]
  - (10) In [Start] – [Ausführen] geben Sie "C \UTIL\BAYSWAP2\SETUP EXE" ein und wählen Sie dann [OK]

Befolgen Sie die auf dem Bildschirm angezeigten Anleitungen

  - (11) Wenn der Einrichtungsvorgang abgeschlossen ist, entfernen Sie die CD-ROM und führen Sie einen Neustart des Computers durch

**1** Legen Sie die CD-ROM "Easy CD Creator™ 4" in das CD-R/RW-Laufwerk ein

Für ausführlichere Informationen lesen Sie die Bedienungsanleitung der CD-ROM "Easy CD Creator™ 4/DirectCD™ 3"

# Einlegen der Disc

## 1 Öffnen Sie das Laufwerkfach

Drücken Sie die CD-R/RW-Auswurf-taste und ziehen Sie das Fach vorsichtig heraus

## 2 Einstecken einer Disc

Legen Sie die Disc mit der Beschriftung nach oben in das Laufwerk ein. Drücken Sie die Disc nach unten, bis sie in den Zentrierring einrastet.

### <Auswerfen einer Disc>

Legen Sie einen Finger auf den Zentrierring und ziehen Sie die Disc nach oben, indem Sie sie am Rand halten.

## 3 Schließen Sie das Fach

Achten Sie darauf, daß Ihre Hand die CD-R/RW-Auswurf-taste nicht berührt.

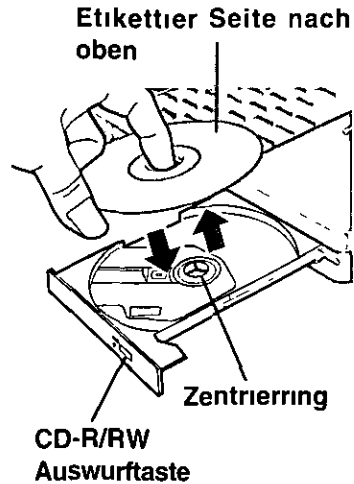

### VORSICHT

- Achten Sie darauf, das geöffnete Fach nicht zu stark zu belasten, es könnte dabei beschädigt werden.
- <Verwendung der PC Cards>  
Wenn die Karte nicht funktioniert, steht möglicherweise keine Unterbrechungsanforderungsleitung zur Verfügung. Deaktivieren Sie unnötige Geräte, wenn Sie Setup-Dienstprogramm verwenden.

### Hinweis

- Die Anzeige 'CD' im Setup-Dienstprogramm wird nicht auf 'CD-R/RW' geändert, wenn das CD-R/RW-Laufwerk-Pack installiert wird.
- Wenn das CD-R/RW-Laufwerk zu stark vibriert, verringern Sie die Laufwerk-drehzahl, stellen Sie [CD Drive Speed] in 'Setup Utility' auf [Low].



## Informationen zum CD-R/RW-Laufwerk

Verwenden Sie die mitgelieferte CD-ROM "Easy CD Creator™ 4/DirectCD™ 3" und installieren Sie die Anwendungssoftware unter Durchführung des folgenden Verfahrens auf Ihrem Computer:

- Falls Sie CD-R- oder CD-RW-Discs verwenden, lesen Sie bitte die Anleitungen auf den Verpackungen der Discs
- CD-RW-Discs können nicht von einem Laufwerk\* gelesen werden, das nicht für die Verwendung von CD-RW-Discs ausgelegt ist

\* Wenden Sie sich an den Laufwerk-Hersteller

### <Beim Schreiben oder Überschreiben von CD-R/CD-RW-Discs>

- Verwenden Sie die mitgelieferte CD-ROM "Easy CD Creator™ 4/DirectCD™ 3" und installieren Sie die Anwendungssoftware auf Ihrem Computer. Informationen zur Installation der Software finden Sie in der Bedienungsanleitung der CD-ROM "Easy CD Creator™ 4/DirectCD™ 3"
- Verwenden Sie nur Discs, die die folgenden geeigneten Schreibgeschwindigkeiten aufweisen

CD-R-Schreibgeschwindigkeit	300 KB/s (2x Geschwindigkeit) 600 KB/s (4x Geschwindigkeit) 1200 KB/s (8x Geschwindigkeit)
CD-RW-Schreibgeschwindigkeit	300 KB/s (2x Geschwindigkeit) 600 KB/s (4x Geschwindigkeit)

- Dieses CD-R/RW-Laufwerk-Pack kann nicht auf CD-RW-Hochgeschwindigkeitsdiscs schreiben
- Falls der Schreibvorgang eine lange Zeit in Anspruch nehmen soll, schließen Sie immer den Netzadapter an. Falls sich die Batterie erschöpft und die Stromversorgung des Computers deshalb ausfällt, kann es zu einem Ausfall beim Schreibvorgang kommen
- Je nach der verwendeten Disc kann die Qualität des Schreibvorgangs unzureichend sein. Daher empfehlen wir die Verwendung der folgenden Discs  
Recommended Discs



#### <CD-R>

- TAIYOYUDEN Co., Ltd
- MITSUI CHEMICALS, Inc
- RICOH Co., Ltd
- MITSUBISHI CHEMICAL Co., Ltd
- TDK Co., Ltd
- HITACHI MAXELL, Ltd

#### <CD-RW>

- RICOH Co., Ltd
- MITSUBISHI CHEMICAL Co., Ltd

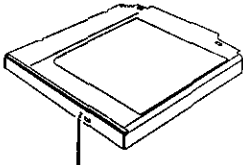
# Störungsbehebung

<p>Der Computer erkennt das CD-R/RW-Laufwerk Pack nicht</p>	<ul style="list-style-type: none"> <li>● Überprüfen Sie die Einstellungen anhand der Anweisungen im Abschnitt 'Installation der Software</li> <li>● Ist das CD-R/RW-Laufwerk-Pack richtig in das Multi-media-Pocket eingesetzt?</li> </ul>
<p>Die MP-Anzeige (MP) leuchtet nicht</p>	<p>Wurde das CD-R/RW korrekt in die Lade gelegt?</p>
<p>Die CD-R/RW kann nicht gelesen werden</p>	<p>Ist die CD-R/RW verbogen, zerkratzt oder schmutzig?</p>
<p>Die CD-R/RW wird nicht ausgeworfen</p>	<p>Ist der Computer eingeschaltet?          Um die Disc bei ausgeschaltetem Computer zu entfernen, müssen Sie einen spitzen Gegenstand (aufgebogene Büroklammer o a ) in das Loch der manuellen Auswurfvorrichtung schieben          Gegenstand so weit wie möglich einführen (bis zum Anschlag) Dadurch wird die Lade entriegelt und kann herausgezogen werden</p>  <p style="text-align: center;"><b>Loch der manuellen Auswurfvorrichtung</b></p>
<p>Eine blaue Darstellung mit den MPEG-Daten taucht plötzlich auf</p>	<p>Haben Sie die Disc mit den MPEG-Daten aus dem CD-R/RW-Laufwerk herausgenommen?          Legen Sie die Disc wieder ein und drücken Sie </p>
<p>Das Fach schließt nicht</p>	<p>Hat Ihre Hand die CD-R/RW-Auswurf Taste nicht berührt als Sie das Fach geschlossen haben?</p>
<p>Der Computer hangt oder bootet neu</p>	<ul style="list-style-type: none"> <li>● Ist ein externes CD-ROM- oder DVD-ROM-Laufwerk angeschlossen?              Verwenden Sie kein externen CD-ROM- oder DVD-ROM-Laufwerk, wenn das CD-R/RW-Laufwerk-Pack installiert ist</li> <li>● Wurde der Computer vor dem Installations-/Entfernungsvorgangs des CD-R/RW-Laufwerk-Packs ausgeschaltet?              Der Computer muss ausgeschaltet sein, damit das CD-R/RW-Laufwerk-Pack während des Hochfahrens von Windows richtig initialisiert werden kann              Stellen Sie [CD Drive Speed] in "Setup Utility" auf [Low] <b>Windows98</b></li> <li>● Wurde BaySwap aktualisiert?</li> </ul>

# Technische Daten

Gegenstand		Beschreibung
Betriebsspannung		DC 5 V $\pm$ 0,25 V
Datenrate	CD-ROM lesen	3600 KB/s 24x mal (Max)* <sup>1</sup>
	CD-R schreiben	300 KB/s 2x mal 600 KB/s 4x mal 1200 KB/s 8x mal
	CD-RW schreiben	300 KB/s 2x mal 600 KB/s 4x mal
Unterstützte Formate		CD-Audio, CD-ROM, CD-R, Photo CD, Video CD, Enhanced Music CD, CD-RW <sup>+2</sup> , CD-TEXT
Zugriffzeit		150 ms (24 mal max, 1/3 Hub* <sup>3</sup> )
Cache-Speicher		2 MB
Schnittstelle		Entspricht der Norm für IDE-Erweiterungen (ATAPI)
Abmessungen (Breite x Tiefe x Höhe)		132 mm x 147,1 mm x 15,3 mm
Gewicht		Ca 345 g
Zulässige Umgebungsbedingungen Temperatur / Luftfeuchtigkeit		5 °C bis 35 °C / 30 % RH bis 80 % RH (ohne Kondensation)

\*<sup>1</sup> Falls eine Form-Disc oder eine Disc mit großer Unwucht (Schwerpunkt der Disc liegt außerhalb der Mitte) eingelegt wird, die bei der Rotation stark vibriert, kann die Geschwindigkeit geringer sein.

\*<sup>2</sup> Dieses CD-R/RW-Laufwerk-Pack kann nicht auf CD-RW-Hochgeschwindigkeitsdiscs schreiben.

\*<sup>3</sup> Hub Weg der Abtastoptik im CD-R/RW-Laufwerk bis zur Leseposition.

# Introduction

Merci d'avoir choisi le Lecteur CD-R/RW pour l'ordinateur portable Panasonic CF-72. Le lecteur CD-R/RW se connecte à l'ordinateur par l'intermédiaire du Multimedia Pocket. Conservez précieusement ce manuel après l'avoir lu.

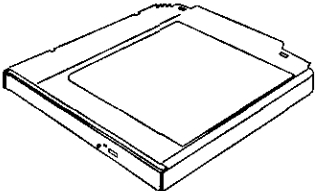
<b>Lecteur CD-R/RW* ..... 1</b>	
	
	<b>Mode d'emploi ..... 1</b>
	<b>CD-ROM "Easy CD Creator™ 4/ DirectCD™ 3" ..... 1</b>
	<b>Brochure Easy CD Creator™ 4/ DirectCD™ 3 ..... 1</b>

\* Lecteur CD-R/RW peut également être parfois appelé lecteur de CD-R/W.

Vous pouvez également vous référer à la section sur le Multimedia Pocket dans le Manuel de Référence fourni avec votre ordinateur pour installer/désinstaller le lecteur CD-R/RW.

## ATTENTION

- Arrêtez toujours l'ordinateur avant d'installer/désinstaller le lecteur CD-R/RW.
- Avant d'utiliser le lecteur CD-R/RW pour la première fois, retirez la feuille de protection de la lentille.

F

[Illustrations de ce manuel]

**Windows 98**

représente le système d'exploitation Microsoft® Windows® 98.

**Windows NT**

représente le système d'exploitation Microsoft® Windows NT® Workstation Version 4.0.

**Windows 2000**

représente le système d'exploitation Microsoft® Windows® 2000 Professional.

Microsoft®, MS-DOS® et Windows® sont des marques déposées de Microsoft Corporation aux États-Unis et/ou dans d'autres pays.

Adaptec, le logo Adaptec, Easy CD Creator et DirectCD sont des marques commerciales de Adaptec, Inc. qui peuvent être déposées dans certaines juridictions.

# Précautions d'utilisation

- Ne placez pas d'objets autres que des disques dans le tiroir
- **Ne laissez pas le tiroir ouvert et ne touchez pas la zone de la lentille.** Si la lentille est maculée de poussière ou de saletés, l'appareil ne pourra pas lire les disques correctement
- Dans certaines conditions, de la poussière peut s'accumuler sur la lentille ou sur le disque et éventuellement entraîner un mauvais fonctionnement
- N'appliquez pas de force excessive sur le tiroir lorsqu'il est ouvert, cela pourrait l'endommager
- N'ouvrez pas le lecteur de CD-R/RW et ne déplacez pas l'ordinateur pendant l'accès au lecteur de CD-R/RW, cela pourrait entraîner un mauvais fonctionnement. De plus, après avoir fait fonctionner une application qui requiert un accès au disque, n'ouvrez le lecteur de CD-R/RW et ne retirez le disque qu'une fois l'application fermée
- Après avoir fermé le tiroir, n'essayez pas d'accéder à un disque avant que le témoin MP (MP) s'éteigne
- N'exposez pas le lecteur de CD-R/RW à la fumée dégagée par de l'huile ou par du tabac. Cela pourrait réduire la durée de vie de la lentille
- En cas de mauvais fonctionnement, le nettoyage du lecteur de CD-R/RW à l'aide d'un nettoyant pour lentilles (à l'exception des nettoyants de type liquide) est recommandé
- N'insérez jamais de corps étrangers tels que des trombones dans le lecteur de CD-R/RW
- N'utilisez pas de disques déformés ou endommagés
- Lorsque le lecteur CD-R/RW est installé, n'utilisez pas de lecteur CD-ROM ou de lecteur DVD-ROM externe

## Afin d'éviter d'endommager les disques:

- Ne touchez pas la surface des données (le côté opposé à celui où le titre est imprimé) car cela peut salir ou rayer le disque
- Faites en sorte que les disques demeurent propres et sans égratignure
- Ne posez pas et ne rangez pas les disques dans un endroit exposé à la chaleur, à la lumière directe du soleil, à l'humidité ou à la poussière
- N'écrivez pas sur l'étiquette du disque avec un stylo à bille ou tout autre crayon à pointe dur
- Si le disque est déplacé d'un endroit froid à un endroit plus chaud, de l'humidité risque de se déposer sur le disque  
Essuyez l'humidité avec un chiffon doux, sec et sans peluches avant d'utiliser le disque
- Prenez garde de ne pas tomber ou plier les disques, et de ne pas placer d'objet lourd sur les disques
- Le nettoyage du disque à l'aide d'un nettoyant pour CD est recommandé à intervalles de 2 ou 3 mois

### Si le disque est sale



Après avoir nettoyé le disque avec un chiffon doux et humide, essuyez-le avec un chiffon sec. Essuyez-le toujours du centre vers l'extérieur.

# Préparation du logiciel (uniquement pour la première utilisation)

## Windows 98

Confirmez la configuration suivante dans [Démarrer] - [Paramètres] - [Panneau de configuration] - [Système] - [Gestionnaire de périphériques] - [CD-ROM] - [MATSHITA UJDA\*\*\*\*] - [Propriétés] - [Paramètres] Effectuez les réglages si ce n'est pas déjà fait

- Choisissez un canal de [DMA]
- Réglez sur [L ] la [Lettre de lecteur de début] et la [Lettre de lecteur de fin] dans [Lettres de lecteur réservées]

## Windows 2000

Vérifiez que [Mode de transfert] est réglé sur [DMA si disponible] dans [Démarrer] - [Paramètres] - [Panneau de configuration] - [Système] - [Matériel] - [Gestionnaire de périphériques] - [Contrôleurs ATA/ATAPI IDE] - [Canal IDE secondaire] - [Paramètres avancés] - [Périphérique 0] Exécutez ce réglage si ce n'est pas déjà fait

## Utilisation du Lecteur CD-R/RW en mode MS-DOS

### Windows 98

Pour utiliser le lecteur de CD-R/RW en mode MS-DOS\*, effectuez la configuration du lecteur en suivant les étapes ci-dessous après avoir complété les préparatifs ci-dessus. **Si les étapes ci-dessous sont suivies sans avoir d'abord complété les préparatifs ci-dessus, le lecteur ne fonctionnera pas correctement.**

\*En mode MS-DOS, seuls des disques CD-ROM sont lisibles

- 1 Cliquez sur la touche [Démarrer] puis sélectionnez [Arrêter]
- 2 Sélectionnez [Redémarrer en mode MS-DOS] puis cliquez sur [OK]
- 3 Ouvrez le fichier "CONFIG SYS" pour l'éditer en effectuant les commandes qui suivent  
cd \ (Entrée)  
edit config sys (Entrée)
- 4 Déplacez le curseur jusqu'à la ligne qui contient "OAKCDROM SYS" et effacez les lettres "rem" au début de la ligne (L'effacement de "rem" rend l'option valide)  
DEVICEHIGH=C:\WINDOWS\COMMAND\OAKCDROM SYS\* /D MSCD000  
(Si cette ligne n'apparaît pas ajoutez-la)
- 5 Appuyez sur (Alt) + (F), puis sur (E) pour enregistrer le fichier  
Appuyez ensuite sur (Alt) + (F), puis sur (Q) pour quitter le programme Éditeur
- 6 Suivez les mêmes étapes pour éditer le fichier "AUTOEXEC BAT"  
edit autoexec bat (Entrée)
- 7 Déplacez le curseur jusqu'à la ligne qui contient "MSCDEX EXE" et effacez les lettres "rem" au début de la ligne (L'effacement de "rem" rend l'option valide)  
LOADHIGH C:\WINDOWS\COMMAND\MSCDEX EXE /D MSCD000 /L L  
(Si cette ligne n'apparaît pas, ajoutez-la)
- 8 Appuyez sur (Alt) + (F), puis sur (E) pour enregistrer le fichier Appuyez ensuite sur (Alt) + (F), puis sur (Q) pour quitter le programme Éditeur
- 9 Redémarrez l'ordinateur

## Écriture sur des disques CD-R/RW

Utilisez le CD-ROM ' Easy CD Creator™ 4/DirectCD™ 3' fourni pour installer le logiciel d'application sur votre ordinateur en procédant comme suit

### ATTENTION

#### Windows 98

Si le numéro de produit de votre ordinateur est CF-72N3\*\*\*\*\*, exécutez toujours la procédure suivante avant de commencer l'installation de ' Easy CD Creator™ 4/ DirectCD™ 3'

- 1 Vérifiez que la lettre de lecteur pour le lecteur CD-R/RW est "L "
- 2 Vérifiez la version BaySwap
  - (1) Faites un clic droit sur l'icône BaySwap  sur la barre de tâches, puis sélectionnez [À propos de]
  - (2) Vérifiez que la version indiquée après "BaySwap (TM)" est "1 1 2 8" puis cliquez sur [OK]
- 3 Si la version est "1 1 2 8", mettez BaySwap à jour en effectuant les opérations suivantes
  - (1) Sélectionnez [Démarrer]- [Paramètres] - [Panneau de configuration] - [Ajout/Suppression de programmes]
  - (2) Sélectionnez [Phoenix BaySwap] puis sélectionnez [Ajout/Suppression]
  - (3) Sur l'écran [Confirmer de suppression des fichiers] sélectionnez [Oui]
  - (4) Lorsque l'écran de fermeture est affiché, sélectionnez [OK]
  - (5) Sur l'écran de confirmation, sélectionnez [OK]
  - (6) Fermez l'écran [Ajout/Suppression de programmes] et redémarrez l'ordinateur
  - (7) Placez le CD-ROM Easy CD Creator™ 4/DirectCD™ 3 dans le lecteur de CD-R/RW
  - (8) Lorsque l'écran d'installation est affiché, cliquez sur [X]
  - (9) Dans [Démarrer] - [Exécuter], tapez "L \BaySwap\SETUP EXE", puis sélectionnez [OK]
  - (10) Dans [Démarrer] - [Exécuter], tapez "C \UTIL\BAYSWAP2\SETUP EXE", puis sélectionnez [OK]Suivez les instructions qui apparaissent sur l'écran
- (11) Lorsque le processus d'installation est terminé, retirez le CD-ROM et redémarrez l'ordinateur

- 1 Placez le CD-ROM Easy CD Creator™ 4 dans le lecteur de CD-R/RW

Pour des informations plus détaillées, reportez-vous à la brochure "Easy CD Creator™ 4/ DirectCD™ 3"

# Mise en place d'un disque

## 1 Ouvrez le tiroir de disque

Appuyez sur le bouton d'éjection puis tirez lentement le tiroir.

## 2 Insertion d'un disque

Placez le disque dans le lecteur avec l'étiquette sur le dessus, puis enfoncez-le jusqu'à ce que le déclic du support central se fasse entendre.

### <Retrait d'un disque>

Posez un doigt sur le support central puis soulevez le disque par les bords.

## 3 Fermez le tiroir de disque.

Fermez le tiroir sans toucher au bouton d'éjection.

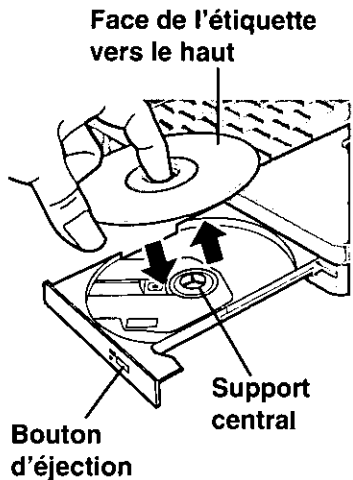

### ATTENTION

- N'exercez pas une force excessive sur le tiroir lorsqu'il est ouvert, cela pourrait l'endommager.
- <Utilisation des cartes PC>  
Si la carte PC ne fonctionne pas, il se peut qu'il n'y ait pas d'IRQ (interrupt request) disponible. Désactivez les composants non nécessaires en utilisant "Setup Utility".

### REMARQUE

- Les références au "CD" dans Setup Utility ne varient pas lorsque le lecteur de CD-R/RW est installé.
- Si le lecteur de CD-R/RW vibre de façon excessive, réglez [CD Drive Speed] dans "Setup Utility" sur [Low].



## Informations concernant le lecteur CD-R/RW

Utilisez le CD-ROM "Easy CD Creator™ 4/DirectCD™ 3" fourni pour installer le logiciel d'application sur votre ordinateur en procédant comme suit.

- Si vous utilisez des disques CD-R ou CD-RW, lisez les descriptions qui se trouvent sur les emballages des disques.
- Les disques CD-RW ne peuvent pas être lus avec un lecteur\* incapable d'accepter des disques CD-RW.

\* Consultez le fabricant du lecteur.

### <Pour écrire ou réécrire sur des disques CD-R/RW>

- Utilisez le CD-ROM "Easy CD Creator™ 4/DirectCD™ 3" fourni pour installer le logiciel d'application sur votre ordinateur. Pour plus d'informations sur la manière d'installer le logiciel, reportez à la brochure "Easy CD Creator™ 4/DirectCD™ 3" fournie.
- Veillez à utiliser des disques conformes aux vitesses d'écriture correctes.

Vitesse d'écriture	300 KB/s (vitesse 2x) 600 KB/s (vitesse 4x) 1200 KB/s (vitesse 8x)
Vitesse d'écriture CD-RW	300 KB/s (vitesse 2x) 600 KB/s (vitesse 4x)

- Ce lecteur CD-R/RW ne peut pas écrire sur des disques CD-RW haute vitesse.
- Si l'opération d'écriture doit prendre longtemps, branchez toujours l'adaptateur CA. Si la charge de la batterie baisse et que l'alimentation de l'ordinateur est coupée, l'opération d'écriture peut se terminer par un échec.
- Selon le disque, la qualité de l'opération d'écriture peut ne pas être très bonne. Nous recommandons d'utiliser les types de disques suivants.

Disques recommandés :

#### <CD-R>

- TAIYOYUDEN Co., Ltd.
- MITSUI CHEMICALS, Inc.
- RICOH Co., Ltd.
- MITSUBISHI CHEMICAL Co., Ltd.
- TDK Co., Ltd.
- HITACHI MAXELL, Ltd.

#### <CD-RW>

- RICOH Co., Ltd.
- MITSUBISHI CHEMICAL Co., Ltd.

# Dépannage

<p>L'ordinateur n'identifie pas le lecteur de CD-R/RW.</p>	<ul style="list-style-type: none"> <li>● Vérifiez les réglages en suivant les instructions de la section "Préparation du logiciel".</li> <li>● Le lecteur de CD-R/RW est-il correctement monté dans le Multimedia Pocket?</li> </ul>
<p>Le témoin d'accès (MP) ne s'allume pas.</p>	<p>Le disque est-il inséré correctement dans le tiroir de disque?</p>
<p>Impossible de lire le disque ou d'accéder à ses données.</p>	<p>Le disque est-il plié, égratigné ou sale?</p>
<p>Le disque ne peut pas être éjecté.</p>	<p>L'ordinateur est-il allumé?            Pour retirer un disque lorsque l'ordinateur est éteint, insérez un objet pointu tel que le bout d'un trombone dans l'orifice d'urgence. En l'insérant complètement, vous dégagez le tiroir qui pourra alors être sorti complètement.</p> <div data-bbox="611 630 920 821" data-label="Image"> </div> <p style="text-align: center;"><b>Orifice d'urgence</b></p>
<p>Un arrière-plan apparaît en bleu sur l'écran avec l'image MPEG.</p>	<p>Avez-vous ouvert le lecteur de CD-R/RW ou retiré le disque MPEG pendant le fonctionnement du lecteur?            Réinsérez le disque MPEG et fermez le lecteur CD-R/RW. Appuyez sur <b>Entrée</b>.</p>
<p>Le tiroir de disque ne se ferme pas.</p>	<p>Avez-vous touché le bouton d'éjection en fermant le tiroir de disque?</p>
<p>L'ordinateur se bloque ou se réinitialise.</p>	<ul style="list-style-type: none"> <li>● Un lecteur CD-ROM ou DVD-ROM externe est-il raccordé ?            Lorsque le lecteur CD-R/RW est installé, n'utilisez pas de lecteur CD-ROM ou de lecteur DVD-ROM externe.</li> <li>● L'ordinateur était-il arrêté avant l'installation/désinstallation du lecteur CD-R/RW ?            L'ordinateur doit être arrêté de sorte que le lecteur CD-R/RW puisse s'initialiser correctement pendant le démarrage de Windows.            Réglez [CD Drive Speed] dans "Setup Utility" sur [Low].  <b>Windows98</b></li> <li>● BaySwap a été mis à jour ?</li> </ul>

# Spécifications

Article		Description
Tension de fonctionnement		CC 5 V $\pm$ 0,25 V
Vitesse de transfert des données	Lecteur CD-ROM	3600 KB/s 24x vitesse (Max.)* <sup>1</sup>
	Ecriture CD-R	300 KB/s 2x vitesse 600 KB/s 4x vitesse 1200 KB/s 8x vitesse
	Ecriture CD-RW	300 KB/s 2x vitesse 600 KB/s 4x vitesse
Supports		CD-Audio, CD-ROM, CD-R, Photo CD, CD Vidéo, Enhanced Music CD, CD-RW* <sup>2</sup> , CD-TEXT
Temps d'accès		150 ms (vitesse 24x, 1/3 de déplacements* <sup>3</sup> )
Mémoire cache		2 Mo
Interface		Conforme au standard EIDE (ATAPI)
Dimensions (largeur x profondeur x hauteur)		132 mm x 147,1 mm x 15,3 mm
Poids		Environ 345 g
Température en fonctionnement/ taux d'humidité		5 °C à 35 °C / 30 % HR à 80 % HR (sans condensation)

\*<sup>1</sup> L'utilisation d'un disque déséquilibré (c'est-à-dire un disque sur lequel les données sont excentrées) risque de ralentir la vitesse de transfert des données en cas de vibrations importantes pendant la rotation.

\*<sup>2</sup> Ce lecteur CD-R/RW ne peut pas écrire sur des disques CD-RW haute vitesse.

\*<sup>3</sup> Déplacements : indique le mouvement nécessaire à la lentille du lecteur de CD-R/RW pour lire les données.

©Matsushita Electric Industrial Co , Ltd 2001

Printed in Japan

FJ0401-0  
DFQX5260ZA



## Free Manuals Download Website

<http://myh66.com>

<http://usermanuals.us>

<http://www.somanuals.com>

<http://www.4manuals.cc>

<http://www.manual-lib.com>

<http://www.404manual.com>

<http://www.luxmanual.com>

<http://aubethermostatmanual.com>

Golf course search by state

<http://golfingnear.com>

Email search by domain

<http://emailbydomain.com>

Auto manuals search

<http://auto.somanuals.com>

TV manuals search

<http://tv.somanuals.com>