

Panasonic®

**DVD MULTI Drive Pack
DVD MULTIドライブパック**

CF-VDM732U

FJ0305-0
DFQX5517ZA

Printed in Japan



ENGLISH	OPERATING INSTRUCTIONS	
	<i>Introduction</i>	4
	<i>Usage Precautions</i>	5
	<i>Using the Drive</i>	7
	<i>Using the Software</i>	11
	<i>Troubleshooting</i>	23
	<i>Specifications</i>	24

E

DEUTSCH	BEDIENUNGSANLEITUNG	
	<i>Einführung</i>	25
	<i>Vorsichtsmaßnahmen zum Gebrauch</i> ...	26
	<i>Gebrauch des Laufwerks</i>	28
	<i>Gebrauch von Software</i>	32
	<i>Störungsbehebung</i>	45
	<i>Technische Daten</i>	46

D

FRANÇAIS	INSTRUCTIONS D'UTILISATION	
	<i>Introduction</i>	47
	<i>Précautions d'utilisation</i>	48
	<i>Utilisation du lecteur</i>	50
	<i>Utilisation du logiciel</i>	54
	<i>Dépannage</i>	68
	<i>Spécifications</i>	69

F

日本語	取扱説明書	
保証書付き (日本国内向け)	<i>はじめに</i>	70
<ul style="list-style-type: none"> ・この取扱説明書をよくお読みのうえ、正しくお使いください。特に「安全上のご注意」(P.71ページ)は、ご使用前に必ずお読みいただき、安全にお使いください。お読みになったあとは、保証書と一緒に大切に保管し、必要なおきにお読みください。 ・保証書は「お買い上げ日・販売店名」などの記入を確かめ、販売店からお受け取りください。 	<i>安全上のご注意</i>	71
	<i>使用上のお願い</i>	72
	<i>ドライブを使う</i>	74
	<i>ソフトウェアを使う</i>	78
	<i>困ったときのQ&A</i>	92
	<i>仕様</i>	93
	<i>保証とアフターサービス</i>	94

J

CAUTION!

THIS PRODUCT UTILIZES A LASER.

USE OF CONTROLS, ADJUSTMENTS OR PERFORMANCE OF PROCEDURES OTHER THAN THOSE SPECIFIED HEREIN MAY RESULT IN HAZARDOUS RADIATION EXPOSURE.

DO NOT OPEN COVERS AND DO NOT REPAIR YOURSELF.

REFER SERVICING TO QUALIFIED PERSONNEL.

WARNING!

DIESES PROUKT ERZEUGT LASERSTRAHLUNG.

DURCHFÜHRUNG ANDERER VORGÄNGE ALS DER HIER ANGEGEBENEN KANN ZU GEFÄHRLICHER STRAHLUNG FÜHREN.

REPARATUREN DÜRFEN NUR VON QUALIFIZIERTEM FACHPERSONAL DURCHGEFÜHRT WERDEN.

AVERTISSEMENT!

CET APPAREIL UTILISE UN LASER.

L'UTILISATION DE COMMANDES OU DE RÉGLAGES OU L'EXÉCUTION DE PROCÉDURES AUTRES QUE CELLES SPÉCIFIÉES ICI PEUVENT PROVOQUER UNE EXPOSITION À DES RADIATIONS DANGEREUSES.

NE PAS OUVRIR LES COUVERCLES NI ESSAYER DE RÉPARER SOI-MÊME.

CONFIER TOUT TRAVAIL D'ENTRETIEN À UN PERSONNEL QUALIFIÉ.

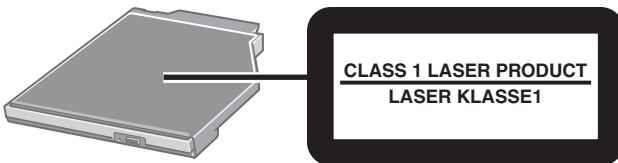

For U.S.A.

Federal Communications Commission Radio Frequency Interference Statement

Note: This equipment has been tested and found to comply with the limits for a Class B digital device, pursuant to Part 15 of the FCC Rules. These limits are designed to provide reasonable protection against harmful interference in a residential installation. This equipment generates, uses and can radiate radio frequency energy and, if not installed and used in accordance with the instructions, may cause harmful interference to radio communications. However, there is no guarantee that interference will not occur in a particular installation. If this equipment does cause harmful interference to radio or television reception, which can be determined by turning the equipment off and on, the user is encouraged to try to correct the interference by one or more of the following measures:

- Reorient or relocate the receiving antenna.
- Increase the separation between the equipment and receiver.
- Connect the equipment into an outlet on a circuit different from that to which the receiver is connected.
- Consult the Panasonic Service Center or an experienced radio/TV technician for help.

Warning

To assure continued compliance, use only shielded interface cables when connecting to a computer or peripheral. Also, any changes or modifications not expressly approved by the party responsible for compliance could void the user's authority to operate this equipment.

This device complies with Part 15 of the FCC Rules. Operation is subject to the following two conditions:

- (1) This device may not cause harmful interference, and
- (2) This device must accept any interference received, including interference that may cause undesired operation.

Responsible Party: Panasonic Corporation of North America
One Panasonic Way
Secaucus, NJ 07094
Tel No:1-800-LAPTOP5 (1-800-527-8675)

For Canada

This Class B digital apparatus complies with Canadian ICES-003.
Cet appareil numérique de la classe B est conforme à la norme NMB-003 du Canada.

Introduction

Thank you for purchasing the DVD MULTI Drive Pack for the Panasonic CF-73/CF-51 notebook computer series.

This drive connects to the computer through the multimedia pocket.

Store this manual in a safe place after reading it.

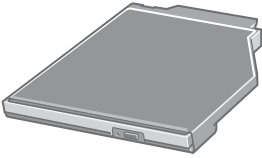
DVD MULTI Drive Pack*1 1	
	Operating Instructions 1 DVD Drive Utility Disc*2 1

*1 The DVD MULTI Drive Pack may also be referred to as the drive.

*2 This contains the programs used to install “DVD-RAM Driver,” “WinDVD™5 (OEM Version)” (hereafter, WinDVD), “B’s Recorder GOLD7 BASIC” (hereafter, B’s Recorder) and “B’s CLiP 6” (hereafter, B’s CLiP).

[Illustration in this manual]

Windows XP indicates Microsoft® Windows® XP Professional Operating System.

Windows 2000 indicates Microsoft® Windows® 2000 Professional Operating System.

NOTE

- Shown in the illustrations provided in this manual is the CF-73 series.
- This manual explains the procedure for default settings. The procedure may differ according to the settings.

Microsoft® and Windows® are registered trademarks of Microsoft Corporation in the United States and/or other countries.

WinDVD™ is a trademark of InterVideo, Inc.

Usage Precautions

- Do not place items other than discs on the tray.
- Do not leave the tray in the open position or touch the lens.
Under some conditions, dust may build up on the lens, or on a disc. This may result in a read or write malfunction.
- Do not apply excessive force to the tray in the open position, doing so could damage the tray.
- Do not open the drive or move the computer while the drive is being accessed.
Doing so could cause it to malfunction.
In addition, after running an application involving access to a disc, do not open the drive or remove the disc until the application has been closed.
- After the tray closes or the computer resumes operation from the standby/hibernation modes, do not access the drive until the multimedia pocket device status indicator  goes off. However, when conducting a background format on +RW using B's CLiP, the media can be removed by operating B's CLiP even when the drive is being accessed. (☞ page 20)
- Do not expose the drive to excessive smoke that may leave a residue, i.e. oil smoke, or tobacco smoke. Doing so could shorten the life of the drive lens.
- We recommend cleaning the drive lens with an air puffer used for camera lenses. (Do not use any spray-type of lens cleaning products.)
- Never insert foreign objects such as paper clips into the drive. Doing so could cause it to malfunction.
- Do not use any discs that have become deformed, warped, or are not completely round.
- In the case of DVD-RAM, only non-cartridge discs or removable cartridge discs can be used.
- For AutoPlay CDs:
 - If an AutoPlay CD does not start after the computer resumes from the standby or hibernation modes, remove the disc from the drive, then reinsert the disc again after a 15 second wait.
 - An AutoPlay CD may start during file access, depending on the status of the disc.

Usage Precautions

Handling Discs with Care:

Before using discs, carefully read through the Operating Instructions, the instructions for handling the discs, and whatever is written on the disc packaging.

If the discs are not handled properly, they may become dirty or scratched, the writing speed may be reduced or data may not be recorded or played back properly. Other damage may result including drive failures.

Keep the following precautions.

- Do not touch the data surface.
- Keep the disc surfaces clean and free from dirt, dust and fingerprints, and do not allow them to become scratched.
- Do not write on the surface of the disc with a ballpoint pen or other writing instrument nor paste any paper to it.
- Do not drop, bend, or place heavy objects on top of discs.
- Do not place or store discs in locations exposed to heat, direct sunlight, humidity or dust.
- If the disc is brought from a cold into a warm environment, moisture may form on the disc. Wipe this moisture off with a soft, dry, lint-free cloth before using the disc.
- When discs are not actually being used, make sure to keep them inside their protective cases or cartridges.
- If the disc becomes dirty, clean it with the followings.

To remove dirt from a disc

<For read-only discs>

Wipe a disc with a dry, soft cloth from the center toward the edges.

If the disc heavily gets dirty, wipe a disc

with a moist, soft cloth from the center toward the edges, and then wipe it again with a dry cloth to take up remaining moisture.

<For recordable/rewritable discs>

Use the Panasonic disc cleaner to clean these discs.

Do not use a cloth, CD cleaners or any other such cleaners under any circumstances.



How to hold the disc



Using the Drive

Inserting/Removing a Device

Refer to “Multimedia Pocket” in the Reference Manual included with your computer for details on how to insert and remove the drive.

Preparations

Windows XP

Confirm that [Transfer Mode] is set to [DMA if available] in [start] - [Control Panel] - [Performance and Maintenance] - [System] - [Hardware] - [Device Manager] - [IDE ATA/ATAPI controllers] - [Secondary IDE Channel] - [Advanced Settings] - [Device 0]. Perform this setting if it has not yet been made.

Windows 2000

Confirm that [Transfer Mode] is set to [DMA if available] in [Start] - [Settings] - [Control Panel] - [System] - [Hardware] - [Device Manager] - [IDE ATA/ATAPI controllers] - [Secondary IDE Channel] - [Advanced Settings] - [Device 0]. Perform this setting if it has not yet been made.

Using the Drive

Setting a Disc

1 Power on your computer.

2 Open the disc tray.

Press the eject button and slowly pull out the tray.

3 Place a disc.

Place the disc with the label facing upward in the drive.

Push down until the center holder clicks.

<Removing a disc>

Place a finger on the center holder and lift up on the edge of the disc.

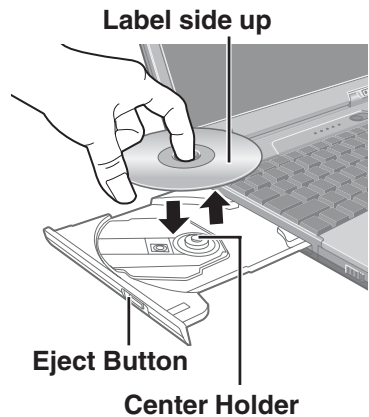

4 Close the disc tray.

Close the tray without touching the eject button.

CAUTION

- After the tray closes, do not access the drive until the multimedia pocket device status indicator  goes off.
- If the vibration of the drive is excessive, check to see if the disc is inserted correctly, and check that the disc is in good condition. If the disc is good and inserted correctly, set [CD/DVD Drive Speed] or [CD Drive Speed] to [Low] in the Setup Utility. (This setting does not work for the DVD disc when using CF-73E***** and CF-73J***** models.)

Power-saving Mode

If the drive has not been accessed within 30 seconds, the drive motor will automatically shut down to reduce the power consumption. When the drive is accessed once again, the power of the drive motor is turned on. However, approximately 30 seconds are required until data is actually read from the disc.

Information

- To play DVD-Video or MPEG2 files, install the DVD playback software using “DVD Drive Utility Disc” (included).
For information on how to install the software, refer to page 14.
- When playing back movies from a disc, note that smooth playback may not be possible in some cases.

About Regions Setting

DVD-Videos usually have a region code that is fixed according to the region where they are sold. In order to play a DVD-Video, the region code of the player software and of the drive must match that of the DVD-Video.

<Example>

For U.S.A. and Canada: “1”

For Europe: “2”

This drive’s region code is not set at the time of shipment from the factory. Therefore, operations will differ depending on the first DVD-Video played.

- In the case of a DVD-Video with a specific region code:
The drive and player software will automatically be set to the same region code as the DVD-Video.
- In the case of a DVD-Video with multiple region codes:
[Confirm Region] appears. Select region code of the drive and the player software, and select [OK]. Play now begins.
([Confirm Region] may not appear for some DVD-Videos. To confirm the current region code of the drive and the number of settings remaining, right-click on the WinDVD screen and select [Setup] - [Region].)

CAUTION

- The region code of the drive can be set a total of five times, including the initial setting. Proceed very carefully, because after the fourth change has been made, the region code set last is fixed and no further changes can be made.
- The user must take responsibility for any trouble that results from illegally changing or altering the region code.

NOTE

- [Confirm Region] will also be displayed if a DVD-Video with one region code is inserted into a drive for which another region code has already been set.

Using the Drive

When writing to discs

- Read the instructions on the disc package carefully.
- With DVD-RAM, you can write or rewrite as with the hard disk using Explorer, without using the writing software. (DVD-RAM driver is required. Refer to page 12 on how to install the software.)
- Writing software is required to write data to a disc other than DVD-RAM. Install “B’s Recorder” and “B’s CLiP” using “DVD Drive Utility Disc” (included). (☞ page 17)
- Be sure to use discs conforming to the proper write speeds. (☞ page 24)
- If the write operation is to involve a long period of time, be sure to connect the AC adaptor. If the battery power runs low and the power of the computer is cut, the write operation may end in failure.
- Be sure to use discs that meet the following specifications.
 - DVD-R for General Ver.2.0 (4.7 GB)
 - DVD-R for General Ver.2.0/4X-SPEED DVD-R REVISION 1.0 (4.7 GB)
 - DVD-R for General Ver.2.0/8X-SPEED DVD-R REVISION 3.0 (4.7 GB)
 - DVD-RW Ver.1.1 (4.7 GB)
 - DVD-RW Ver.1.1/2X-SPEED DVD-RW REVISION 1.0 (4.7 GB)
 - DVD-RW Ver.1.2/4X-SPEED DVD-RW REVISION 2.0 (4.7 GB)
 - DVD-RAM Ver.2.0 or Ver.2.1 (4.7 GB/9.4 GB)
 - DVD-RAM Ver.2.1/3X-SPEED DVD-RAM REVISION 1.0 (4.7 GB/9.4 GB)
 - DVD-RAM Ver.2.2/5X-SPEED DVD-RAM REVISION 2.0 (4.7 GB/9.4 GB)
 - +R Ver.1.0, Ver.1.1 or Ver.1.2
 - +R DL Ver.1.0
 - +RW Ver.1.1 or Ver.1.2
- Depending on the disc, the quality of the write operation may not be so good. We recommend using any of the following discs.

Recommended Discs:

<CD-R>

- HITACHI MAXELL, Ltd.
- MITSUBISHI KAGAKU MEDIA CO., Ltd.
- RICOH Co., Ltd.

● TAIYO YUDEN Co., Ltd.

<CD-RW/High-Speed CD-RW>

- MITSUBISHI KAGAKU MEDIA CO., Ltd.
- RICOH Co., Ltd.

<Ultra-Speed CD-RW>

- MITSUBISHI KAGAKU MEDIA CO., Ltd.

<DVD-R>

- Matsushita Electric Industrial Co., Ltd.
- MITSUBISHI KAGAKU MEDIA CO., Ltd.
- TAIYO YUDEN Co., Ltd.

<DVD-RW>

- MITSUBISHI KAGAKU MEDIA CO., Ltd.
- Victor Company of Japan, Limited

<DVD-RAM>

- Matsushita Electric Industrial Co., Ltd.
- HITACHI MAXELL, Ltd.

<+R>

- MITSUBISHI KAGAKU MEDIA CO., Ltd.
- RICOH Co., Ltd.

<+R DL>

- MITSUBISHI KAGAKU MEDIA CO., Ltd.

<+RW>

- MITSUBISHI KAGAKU MEDIA CO., Ltd.

Using the Software

There are “DVD-RAM Driver,” “WinDVD,” “B’s Recorder,” and “B’s CLiP” in DVD Drive Utility Disc. Install “DVD-RAM Driver” before installing “WinDVD,” “B’s Recorder” and “B’s CLiP.”

NOTE

- Although “WinDVD,” “B’s Recorder,” and “B’s CLiP” may have already been installed at the time of shipment from the factory, be sure to perform installation from “DVD Drive Utility Disc” (included).

Before Installing the Software

- Insert the drive into the multimedia pocket. (☞ Reference Manual “Multimedia Pocket”)

Windows XP

Right-click [(x:)]*¹ in [start] - [My Computer], select [Properties] - [Recording], then delete the check mark for [Enable CD recording on this drive].

(Delete the check mark for [Enable CD recording on this drive] every time a new user is added.)

*¹ “x” is the drive letter. You can change the letter to suit your preference.

Windows 2000

Select [Start] - [Settings] - [Control Panel] - [Add/Remove Programs] to check which version of Windows Media Player is provided on your computer, and then follow the steps below to uninstall Adaptec CD-Burning Plug-in.

<When Windows Media Player 7 is installed>

- 1 Select [Windows Media Player 7] - [Change/Remove] in [Add/Remove Programs].
- 2 Select [Remove Windows Media components] and select [Next].
- 3 Select [Adaptec CD-Burning Plug-in] from the components list, and select [Next].
- 4 If the message “Windows Media setup is now ready to uninstall” appears, select [Next].
- 5 Select [Finish] and restart the computer.

<When Windows Media Player 9 is installed>

- 1 Select [Start] - [Run], input [rundll32 advpack.dll,LaunchINFSection C:\winnt*²\inf\roxio.inf,uninstall], and select [OK].
- 2 At [Advanced INF Install] screen, select [OK].

*² C:\winnt denotes the folder where Windows is installed. A different letter may be input for the drive instead of C depending on which letters are assigned to which drives for use.

CAUTION

- Do not install the software using a drive other than this drive. Be sure to insert this drive into your computer, and then insert the disc for installation.
- Close all other software application before running the Setup program for DVD-RAM Driver, WinDVD, B’s Recorder and B’s CLiP for added safety.
- Log on to Windows with the administrator authority.
- Do not lose the serial number marked on the sticker on the packaging of the CD case.

NOTE

- Depending on the computer, preparatory steps may be necessary before installation. Before installing the application, be sure to read the Operating Instructions or Reference Manual of the computer.

DVD-RAM Driver

After installing DVD-RAM Driver, you can use a DVD-RAM disc.

For more information, refer to the online manual of DVD-RAM Driver (☞ page 13).

Installing DVD-RAM Driver

- 1 Set “DVD Drive Utility Disc” in the drive.

Windows XP

[Utility Setup tool] screen will appear (allow some time for disc recognition).

When the setup program will not run automatically, input [x:\setuputil.exe]*1 in [start] - [Run] and select [OK].

Windows 2000

At the message, select [OK]. [Utility Setup tool] screen will appear (allow some time for disc recognition).

When the setup program will not run automatically, input [x:\setuputil.exe]*1 in [Start] - [Run] and select [OK]. At the message, select [OK].

*1 “x” is the drive letter. You can change the letter to suit your preference.

- 2 Select [DVD-RAM Software Setup].
- 3 Select [Driver and Formatter Setup].
- 4 At the welcome screen, select [Next].
- 5 The License Agreement screen appears. Carefully read the agreement, then select [Yes].
- 6 At [Choose Destination Location] screen, do not change the setting, and select [Next].
- 7 At [Select Program Folder] screen, do not change the setting, and select [Next].
- 8 At [Start Copying Files] screen, select [Next].
- 9 After installation, execute the following operations.

Windows XP

Select [Yes, I want to restart my computer now], then select [Finish]. The computer will restart automatically.

Windows 2000

Select [Finish]. (Then detecting DVD-RAM devices will start. If [Found New Hardware Wizard] screen is displayed, select [Finish].)

When [System Settings Changes] screen is displayed, select [Yes]. (If two [System Settings Changes] screens are displayed, select [Yes] on one of them.)

The computer will restart automatically.

NOTE

- DVDForm can be used only when logging on with administrator authority. (☞ page 22)

Windows 2000

- After installing DVD-RAM Driver, a new removable disk drive will be allocated. This newly added drive will be used when writing to the DVD-RAM disc.

How to access the Online Manual

Windows XP

Select [start] - [All Programs] - [DVD-RAM] - [DVD-RAM Driver] - [Using DVD-RAM disc].

Windows 2000

Select [Start] - [Programs] - [DVD-RAM] - [DVD-RAM Driver] - [Using DVD-RAM disc].

Using the Software

WinDVD

WinDVD is a software application for DVD playback.

Here, you will find explanations and general information on the installation procedure and how to access the online manual.

Installing WinDVD

NOTE

- Although “WinDVD” may have already been installed at the time of shipment from the factory, be sure to perform installation according to the steps given below.

- 1 Set “DVD Drive Utility Disc” in the drive. (☞ page 12 “Installing DVD-RAM Driver” step 1)
- 2 Select [WinDVD Setup].
- 3 Select [Next] at the Welcome Message.
- 4 After reading the “License Agreement”^{*1}, select [Yes] if you agree to the terms.
^{*1} Refer to the “LIMITED USE LICENSE AGREEMENT” on the Operating Instructions of the computer.
- 5 Follow the on-screen instructions and install WinDVD.

Running WinDVD

You can run WinDVD using either of the following procedures.

- Double-click  on the desktop.
- **Windows XP**
Select [start] - [All Programs] - [InterVideo WinDVD] - [InterVideo WinDVD].
- **Windows 2000**
Select [Start] - [Programs] - [InterVideo WinDVD] - [InterVideo WinDVD].

<How to access the online manual>

- Select “?” of the WinDVD control panel.
- Right-click on the WinDVD screen and select [Help].

NOTE

- Do not enter the standby or hibernation mode, or switch the display by pressing **(Fn) + (F3)** while WinDVD is running.
- Do not start WinDVD while the hard disk drive indicator is blinking immediately after the computer was started up.
- During video playback, do not perform the following.
 - Ejecting the disc
 - Using other applications or the Command Prompt
 - Changing the settings of the screen properties
- If you maximize the video display window, you can return to the original window size by double-clicking over the images.
- When the number of display colors is increased, a message appears and the DVD cannot be played:
 - Reduce the number of display colors.

Windows XP

Right-click on the desktop, select [Properties] - [Settings] - [Advanced] - [Troubleshoot] and maximize the value of Hardware acceleration.

Windows 2000

Right-click on the desktop, select [Properties] - [Settings] - [Advanced] - [Troubleshooting] and maximize the value of Hardware acceleration.

- Immediately after resuming from a pause, frame dropping may occur depending on the operating environment or DVD-video (images or sounds are disrupted).
- In the Extended Desktop or simultaneous (internal/external) display mode, there are times when images or video are not displayed correctly.
- During a prolonged period of rapid advance, the pause mode may be established at some point. If this happens, exit WinDVD, and restart.
- Before using the capture function in WinDVD, first remove the checkmark from [Use Hardware Decode Acceleration].
(To display the [Use Hardware Decode Acceleration] setting screen, right-click on the WinDVD screen, and select [Setup] - [Video].)
- Take steps to ensure that no other player software is allowed to coexist with WinDVD. It may not be possible to play images properly if any player software other than WinDVD is installed. There are some DVD-Videos available on the market that work by installing their own player software when they are played. In the case of such a DVD, be absolutely sure to abort the installation of the player software as soon as the installation start screen appears. If the software is installed by mistake and the images cannot be played properly, take the following action and see if it remedies the situation.
 - Uninstall the DVD's player software which has been installed. (Refer to the DVD-Video's instructions for the name of the player software which is to be uninstalled.)

Windows XP

Uninstall the player software by selecting [start] - [Control Panel] - [Add or Remove Programs].

Windows 2000

Uninstall the player software by selecting [Start] - [Settings] - [Control Panel] - [Add/Remove Programs].

- Specify WinDVD if the DVD's player software settings enable WinDVD to be specified for playing the DVD.

Using the Software

Play of a DVD Created with the DVD Recorder

Playable DVD media: DVD-Video, DVD-RAM, DVD-R, DVD-RW

However, the following restrictions apply.

- In order to play DVD-R and DVD-RW, they must be finalized (a process that enables it to play on other DVD players etc.). For information on the finalizing method used by your DVD recorder, refer to its operating instructions.
- DVD-RW recorded in the VR format can be played with the administrator authority only.
- Depending on the DVD recorder or the manufacturer of the media used for creation, it may not be playable.
- Media in which digital broadcasts have been recorded using copyright management technologies such as CPRM (Content Protection for Recordable Media) cannot be played back.
- DVD-Audio cannot be played back on WinDVD.

SUPPORT INFORMATION

If WinDVD does not operate properly, we recommend carefully reading the online help file first for problems with the operating environment or operations.

If you still cannot troubleshoot the problem, enter the required information in the inquiry form on the InterVideo, Inc. homepage (<http://www.intervideo.com/>), and submit the form.

B's Recorder / B's CLiP

“B's Recorder” and “B's CLiP” are CD and DVD recording software applications developed by B.H.A Corporation.

Here, explanations are given on general information about B's Recorder and B's CLiP, the installation procedure, and how to access the online manual. Refer to the online manual concerning the detailed use of the software application (☞ page 19).

● Applicable Media

- CD-R*¹ (one-time recordable CD media)
- CD-RW (writable/rewritable or erasable CD media)
- DVD-R*¹ (one-time writable DVD media)
- +R*¹ (one-time writable media)
- +R DL*¹ (single-sided dual-layer one-time recordable media)
- DVD-RAM*¹ (rewritable DVD media)
- DVD-RW (writable/rewritable or erasable DVD media)
- +RW (writable/rewritable or erasable media)

*¹ Applicable only for B's Recorder. Cannot read from or write to CD-R/DVD-R/+R/+R DL/DVD-RAM disc using B's CLiP.

About Copies

When writing to discs, make sure that you are not infringing any copyrights.

It is illegal to copy audio CDs for non-personal use.

When backing up software, make sure that you are not infringing any software copyrights for that product.

Installing B's Recorder / B's CLiP

NOTE

- Although “B's Recorder” and “B's CLiP” may have already been installed at the time of shipment from the factory, be sure to perform installation according to the steps given below.

CAUTION

Windows 2000

- Before installing B's Recorder / B's CLiP, confirm that Adaptec CD-Burning Plug-in is uninstalled.

- 1 Set “DVD Drive Utility Disc” in the drive. (☞ page 12 “Installing DVD-RAM Driver” step 1)
- 2 Select [B's Recorder Gold/B's CLiP Setup].

Using the Software

- 3 Select [B's Recorder GOLD BASIC] and follow the on-screen instructions.
During the course of the installation process, you will be asked to input a serial number. Input the serial number marked on the sticker on the packaging of the CD case or on the disc itself.
- 4 Upon completion of the installation, select [Yes, I want to restart my computer now], then select [Finish]. The computer will restart automatically.
- 5 **Windows XP**
Input [x:\setuputil.exe]*¹ in [start] - [Run] and select [OK].
[Utility Setup tool] screen will appear.
Windows 2000
Input [x:\setuputil.exe]*¹ in [Start] - [Run] and select [OK]. At the message, select [OK].
[Utility Setup tool] screen will appear.
¹ "x" is the drive letter. You can change the letter to suit your preference.
- 6 Select [B's Recorder Gold/B's CLiP Setup].
- 7 Select [B's CLiP6] and follow the on-screen instructions.
During the course of the installation process, you will be asked to input a serial number. Input the serial number marked on the sticker on the packaging of the CD case or on the disc itself.
- 8 Upon completion of the installation, select [Yes, I want to restart my computer now], then select [Finish]. The computer will restart automatically.

Running B's Recorder / B's CLiP

● B's Recorder

You can run B's Recorder using either of the following procedures.

- Double-click  on the desktop.



- **Windows XP**

Select [start] - [All Programs] - [B.H.A] - [B's Recorder GOLD BASIC] - [B's Recorder GOLD BASIC].

- **Windows 2000**

Select [Start] - [Programs] - [B.H.A] - [B's Recorder GOLD BASIC] - [B's Recorder GOLD BASIC].

● B's CLiP

B's CLiP runs when the computer starts up, and  or  is displayed on the taskbar.

Usage Precautions



● B's Recorder

- DVD-RAM recorded using B's Recorder become "read only."
Once a DVD-RAM disc has been written using B's Recorder, physical formatting is required to write using applications other than B's Recorder. (☞ page 22)
- Be sure to shut down B's Recorder before logging off Windows.

B's Recorder may fail to start up properly. If this occurs, restart the computer.

● B's CLiP

- Cannot read from or write to CD-R/DVD-R/+R/+R DL/DVD-RAM disc using B's CLiP. Only CD-RW/DVD-RW/+RW are available.
- Cannot read from or write to DVD-RW discs created using DVD recorders.
- Do not use the Fast User Switching function.

If this function is used,  or  will no longer be shown on the taskbar after the switching is complete, and B's CLiP cannot be used. If this happens, log off all users, and then log on to Windows with the user you want to use.

- Do not remove the media immediately after reading or writing, even after the Windows copying message has disappeared.
- When  is displayed on the taskbar, the computer cannot enter standby or hibernation mode.

How to access the Online Manual

● B's Recorder

Windows XP

Select [start] - [All Programs] - [B.H.A] - [B's Recorder GOLD BASIC] - [DOC] - [User's Manual].

Windows 2000

Select [Start] - [Programs] - [B.H.A] - [B's Recorder GOLD BASIC] - [DOC] - [User's Manual].

● B's CLiP



Windows XP

Select [start] - [All Programs] - [B.H.A] - [B's CLiP] - [User's Manual].









Windows 2000

Select [Start] - [Programs] - [B.H.A] - [B's CLiP] - [User's Manual].

Notes During Use

- Disc cover opens automatically
 - When B's Recorder is finished writing, the disc cover opens automatically. You can change the settings for B's Recorder so that the disc cover does not open automatically. If you select [OK] after writing, however, the disk cover will open regardless of the settings.
- To format disc using B's CLiP
 - Right-click  or  and then select [Format].
 - Discs formatted or written using methods other than B's CLiP cannot be used.
 - After formatting the disc, if the disk does not mount (is not recognized), remove it, and insert it again.
 - Eject the formatted disks as described on the next page.

Using the Software

- When ejecting the disc while  is displayed on the taskbar
 - Right-click  and select [Eject].
Only eject discs as described above.
 - If you cannot eject the disc even after attempting the operation described above, shut down Windows and after the power is off, insert a pointed object (e.g., the bent-out tip of a paper clip, or the tip of a ballpoint pen) into the emergency hole and pull out the tray.
- To disable B's CLiP when it is not used
 - Make the settings following the steps below.
 - 1** Log on to Windows with the administrator authority.
 - 2**  Select [start] - [All Programs] - [B.H.A] - [B's CLiP] - [B's Config].
 Select [Start] - [Programs] - [B.H.A] - [B's CLiP] - [B's Config].
 - 3** Add a check mark for [Disable B's CLiP] at [System Configuration], and select [OK].
 - 4** When a message appears asking if you want to restart your computer, select [Yes].
To start using B's CLiP again, remove the check mark from [Disable B's CLiP] using step **3** described above, and select [OK].
- Background formatting to B's CLiP +RW media (discs)
 - Formatting of +RW media (discs) using B's CLiP appears to finish in a very short time, but in fact a "background formatting" is operating to automatically format the non-formatted segments. For this reason, the multimedia pocket device status indicator  lights.
 - Even during background formatting, it is possible to read and write to media.
 - Only during background formatting, it is possible to remove the media even while the multimedia pocket device status indicator  is lit.
Right-click  on the taskbar, select [Eject], and remove the media.
 - Do not remove the media immediately after reading or writing, even after the Windows "Copying" message has disappeared.
 - If the formatting of the removed media has not been completed, the background formatting will restart when the media is returned to the drive. Background formatting will continue until the formatting is complete.
 - When carrying the computer during background formatting:
Right-click  on the taskbar, select [Eject], and remove the media.
- If "B's Recorder" or "B's CLiP" has been deleted, reinstall it. (☞ page 17)

SUPPORT INFORMATION

- About User Registration

Follow the steps below for user registration.

1 While connected to the Internet, start up B's Recorder.

2 Select [Help] - [Related Websites] - [User Registration] and follow the on-screen instructions.

- If B's Recorder and B's CLiP do not operate properly, we recommend carefully reading the online help file first for problems with the operating environment or operations. If you still cannot troubleshoot the problem, contact B.H.A.

URL: <http://www.bhacorp.com/>

e-mail: North America / South America (English, Spanish, French):
amsupport@bhacorp.com

Other countries (English, German, French, Italian, Spanish):

eurosupport@bhacorp.com

(As of March 1, 2005)

When Using DVD-RAM Discs

To write a file to a DVD-RAM disc, logical formatting is required.

It is possible to write a file to a logically formatted DVD-RAM disc in the same way as writing to a floppy disk or hard disk.

For details, refer to [Using DVD-RAM disc]. (☞ page 13)

NOTE

- If you write using B's Recorder, because the format is different, it will no longer be possible to write using applications other than B's Recorder. To enable writing, physical formatting is required. (☞ page 22)

● Logical formatting type

There are two types of formatting for DVD-RAM discs: UDF (Universal Disk Format) and FAT32. We recommend that you choose the formatting type depending on the application.

- UDF1.5

Standard format for DVD-RAM. Data with large file sizes (images or audio data) can be read and written at high speed. We recommend this format when using DVD-RAM for storing data.

- UDF2.0

This format is used for DVD video recorders conforming to "Video Recording Standards" as established by the DVD Forum, or for PC recording software conforming to the same standards.

- FAT32 format*¹

A format supported by Windows 95(OSR2) / 98 / Me / 2000 / XP.

DVD-RAM disks in FAT32 format cannot be used on Windows 95 (other than OSR2) / Windows NT.

*¹ When reading with a device on which an OS other than Windows XP has been installed, it is necessary to have a drive and a driver that are compatible with DVD-RAM.

Using the Software

● Logical formatting

Formatting software and drivers required to conduct each type of formatting have been installed in this computer.

CAUTION

- When formatting is executed, recorded data is erased and can no longer be read. Back up data as required.
- Before starting up formatting software, close all application software that uses DVD-RAM discs.

1 Log on to Windows with the administrator authority.

2 Set the DVD-RAM disc to be formatted in the drive.

3 Windows XP

Select [start] - [All Programs] - [DVD-RAM] - [DVD-RAM Driver] - [DVDForm].

Windows 2000

Select [Start] - [Programs] - [DVD-RAM] - [DVD-RAM Driver] - [DVDForm].

4 Select  in [Format Type] to select the format, and select [Start].

- [Volume Label]

When UDF format has been selected, input the volume label.

When the volume label is not input, it will be set automatically.

- [Execute physical format]

Inspect all sectors on the disc, and execute replacement processing of bad sectors. (Normally, it is not necessary to select this.)

Troubleshooting

<p>The computer does not recognize the drive</p>	<ul style="list-style-type: none"> ● Check the settings by following the instructions in “Preparations” (☞ page 7). ● Is the drive properly mounted in the multimedia pocket? ● Restart the computer.
<p>The Multimedia pocket device status indicator MP does not light</p>	<ul style="list-style-type: none"> ● Is the disc loaded on the tray correctly? (☞ page 8)
<p>Cannot play disc or read data from it</p>	<ul style="list-style-type: none"> ● Is the disc bent, scratched, or dirty? ● An error may occur if, after the tray has been closed or operation has been resumed from the standby/ hibernation modes, the drive is accessed before the Multimedia Pocket device status indicator MP goes off. Also, an error may occur if the drive is accessed by the application software automatically. In a case like this, remove the disc, re-insert it, and try again.
<p>“B’s Recorder” and “B’s CLiP” do not work properly</p>	<ul style="list-style-type: none"> ● Is writing software other than “B’s Recorder” or “B’s CLiP” installed? Uninstall the writing software other than “B’s Recorder” or “B’s CLiP.” ● Windows XP Be sure to disable writing to CDs. (☞ page 11) ● Windows 2000 Uninstall Adaptec CD-Burning Plug-in. (☞ page 11)
<p>Cannot eject disc</p>	<ul style="list-style-type: none"> ● Is the computer powered on? To remove a disc when the computer is powered off, insert a sharp object such as the bent-out tip of a paper clip into the emergency hole. Pushing it completely to the end will free the tray so that it can be pulled out. <div style="text-align: center;"> <p>Emergency Hole </p> </div> <ul style="list-style-type: none"> ● When using a software such as B’s CLiP that controls the disc removal, remove the disc while referring to the software’s operating instructions. ● If a disc with fingerprints or other dirt is used, you may not be able to remove it. Use a clean disc. (☞ page 6)
<p>The disc tray does not close</p>	<ul style="list-style-type: none"> ● Did you touch the eject button when you close the tray?

Specifications

Item		Description	
Operating voltage range		DC 5 V \pm 0.25 V	
Drive	Supports	DVD	DVD-ROM (4.7 GB, 8.5 GB, 9.4 GB, 17 GB)* ¹ , DVD-R (1.4 G, 3.95 GB* ² , 4.7 GB For Authoring* ² , 4.7 GB For General)* ¹ , DVD-RW* ³ (1.4 GB* ² , 4.7 GB, 9.4 GB)* ¹ , DVD-RAM* ⁴ (1.4 GB, 2.8 GB, 2.6 GB* ² , 5.2 GB* ² , 4.7 GB, 9.4 GB)* ¹
		CD	CD-Audio, CD-ROM, CD-R, Photo CD, Video CD, Enhanced Music CD, CD-RW, CD-TEXT
		Others	+R (4.7 GB* ¹), +R DL (8.5 GB* ¹), +RW (4.7 GB* ¹)
	Data transfer rate	DVD-ROM read* ⁵ * ⁶	8x speed (Max.)
		DVD-R write* ⁶ * ⁷	1x speed, 2x speed, 2-4x speed, 2-6x speed, 2-8x speed
		DVD-RW write* ⁶ * ⁷	1x speed, 2x speed, 2-4x speed
		DVD-RAM write* ⁶ * ⁷	2x speed, 3x speed
		+R write* ⁶ * ⁷	2.4x speed, 2.4-4x speed, 2.4-6x speed, 2.4-8x speed
		+R DL write* ⁶	2.4x speed
		+RW write* ⁶ * ⁷	2.4x speed, 2.4-4x speed
		CD-ROM read* ⁵ * ⁸	24x speed (Max.)
		CD-R write* ⁷ * ⁸	4x speed, 8x speed, 8-12x speed, 8-16x speed, 8-24x speed
		CD-RW write* ⁸	4x speed
		High-Speed CD-RW write* ⁸	4x speed, 8x speed, 10x speed
Ultra-Speed CD-RW write* ⁸	8x speed, 10x speed		
Buffer underrun error prevention function		Supported	
Cache memory		2 MB* ⁹	
Interface		Conforms to enhanced IDE (ATAPI) standard	
Dimensions (width \times depth \times height)		132 mm \times 146 mm \times 15.3 mm {5.2" \times 5.7" \times 0.6"}	
Weight		Approx. 240 g {0.53 lb.}	
Operating temperature/ Humidity range		5 °C to 35 °C {41 °F to 95 °F}/ 30 % RH to 80 % RH (no condensation)	

*¹ 1 GB = 1,000,000,000 bytes. Your operating system or some application software will report as fewer GB.

*² Read only.

*³ Does not support DVD-RW Ver.1.0.

*⁴ In the case of DVD-RAM, only non-cartridge discs or removable cartridge discs can be used.

*⁵ If an unbalanced disc (i.e., a disc with which the balance has been displaced from the center) is inserted, the speed may become slower if there are large vibrations while the disc is rotating.

*⁶ The data transfer rate of DVD per 1x speed is 1,350 KB/s.

*⁷ Depending on the disc, the writing speed may become slower.

*⁸ The data transfer rate of CD per 1x speed is 150 KB/s.

*⁹ 1 MB = 1,048,576 bytes.

Einführung

Wir freuen uns, dass Sie sich für das DVD MULTI-Laufwerk-Pack für Ihr Panasonic-Notebook CF-73/CF-51 entschieden haben.

Dieses Laufwerk wird über das Multimedia Pocket an das Notebook angeschlossen.

Sie sollten diese Bedienungsanleitung an einer sicheren Stelle verwahren.

DVD MULTI-Laufwerk-Pack*1 1	
	
	Bedienungsanleitung 1
	DVD Drive Utility Disc*2 1

*1 Das DVD MULTI-Laufwerk-Pack wird Laufwerk in diesem Buch abgekürzt genannt, sowie es keine Not gibt.

*2 Hier sind die Programme enthalten, die zur Installation von „DVD-RAM Driver“ (DVD-RAMtreiber), „WinDVD™5 (OEM Version)“ (nachfolgend WinDVD), „B’s Recorder GOLD7 BASIC“ (nachfolgend B’s Recorder) und „B’s CLiP 6“ (nachfolgend B’s CLiP) verwendet werden.

[Illustration im Manual]

Windows XP steht für das Microsoft® Windows® XP Professional Betriebssystem.

Windows 2000 steht für das Microsoft® Windows® 2000 Professional Betriebssystem.

HINWEIS

- Die Abbildungen in dieser Bedienungsanleitung zeigen die Serie CF-73.
- Diese Anleitung erläutert das Verfahren für die Standardeinstellungen. Das Verfahren kann je nach den Einstellungen verschieden sein.

Microsoft® und Windows® sind eingetragene Warenzeichen von Microsoft Corporation in den USA und/oder anderen Ländern.

WinDVD™ ist ein Warenzeichen von InterVideo, Inc.

Vorsichtsmaßnahmen zum Gebrauch

- Legen Sie nur Discs in das Laufwerkfach ein.
- Lassen Sie das Disc-Fach nicht geöffnet, und berühren Sie das Objektiv nicht.
Unter gewissen Bedingungen kann sich Staub auf dem Objektiv oder auf einer Disc absetzen. Daraus können Lese- oder Schreibfehler resultieren.
- Achten Sie darauf, das geöffnete Fach nicht zu stark zu belasten, es könnte dabei beschädigt werden.
- Öffnen Sie das Laufwerk nicht und bewegen Sie den Computer nicht, während sich das Laufwerk in Betrieb befindet.
Anderenfalls könnte eine Funktionsstörung auftreten.
Außerdem sollten Sie bei Verwendung einer Anwendung, die den Zugriff auf das Laufwerk erfordert, das Laufwerk nicht öffnen und die Disc nicht herausnehmen, bis Sie die Anwendung geschlossen haben.
- Nachdem Sie das Disc-Fach schließt oder der Computer den Betrieb aus dem Bereitschaftszustand/Stilllegungsmodus fortsetzt, verwenden Sie das Laufwerk nicht, bis die Status-Anzeige  des Geräts „Multimedia Pocket“ erlischt. Wenn Sie jedoch mit Hilfe von B's CLiP eine Hintergrundformatierung auf +RW durchführen, kann das Medium durch den Betrieb von B's CLiP selbst dann entfernt werden, wenn ein Zugriff auf das Laufwerk erfolgt. (☞ Seite 43)
- Halten Sie das Laufwerk von starkem Rauch, der Spuren hinterlassen kann (d. h. Ölrauch), oder Tabakrauch fern. Anderenfalls könnte die Lebensdauer des Laufwerkobjektivs verkürzt werden.
- Wir empfehlen die Reinigung des Laufwerkobjektivs mit einer Luftgebläsevorrichtung, die zum Reinigen von Kameraobjektiven verwendet wird. (Verwenden Sie zum Reinigen des Objektivs keine Reinigungssprays.)
- Führen Sie in das Laufwerk keine Fremdkörper wie z.B. Büroklammern ein. Anderenfalls könnte eine Funktionsstörung auftreten.
- Verwenden Sie keine Discs, die deformiert, verzogen bzw. nicht vollkommen rund sind.
- Es können nur DVD-RAM-Discs ohne Cartridge bzw. mit entfernbarer Cartridge verwendet werden.
- Hinweise zu AutoPlay-CDs:
 - Falls eine AutoPlay CD nicht startet, nachdem der Computer den Betrieb aus dem Bereitschaftsmodus oder dem Stilllegungsmodus fortsetzt, nehmen Sie die Disc aus dem Laufwerk, setzen Sie sie dann nach etwa 15 Sekunden erneut ein.
 - Je nach dem Status der Disc, kann eine AutoPlay CD während des Dateizugriffs gestartet werden.

Sorgfältige Handhabung der Discs:

Bevor Sie die Discs verwenden, lesen Sie die Bedienungsanleitung, die Anleitungen zur Handhabung von Discs und alle Hinweise auf der Disc-Verpackung bitte aufmerksam durch. Falls die Discs nicht richtig behandelt werden, können sie verschmutzt oder zerkratzt werden, die Schreibgeschwindigkeit kann abnehmen oder die Daten werden ggf. nicht richtig aufgezeichnet oder wiedergegeben. Oder es können andere Schäden auftreten, einschließlich Laufwerkversagen.

Beachten Sie daher die folgenden Vorsichtshinweise.

- Berühren Sie die Datenoberfläche nie.
- Halten Sie die Disc-Oberflächen sauber und frei von Schmutz, Staub und Fingerabdrücken, und vermeiden Sie Kratzer auf den Oberflächen.
- Schreiben Sie nicht mit einem Kugelschreiber oder anderen Schreibstift auf die Disc-Oberfläche, und kleben Sie kein Papier darauf.
- Discs dürfen weder fallengelassen noch verbogen oder durch schwere Gegenstände belastet werden.
- Verwahren Sie Ihre Discs nicht an einem Ort, wo sie zu hohen Temperaturen, direkter Sonneneinstrahlung, Feuchtigkeit oder Staub ausgesetzt sind.
- Wenn Discs aus kalten in warme Räume gebracht werden, kann auf ihnen Feuchtigkeit kondensieren. Diese muß mit einem weichen, nicht fuselnden Tuch entfernt werden, bevor Sie die Disc in das Laufwerk einlegen können.
- Wenn die Discs nicht verwendet werden, bewahren Sie sie in ihren Schutzhüllen oder Kassetten auf.
- Falls die Disc verschmutzt ist, reinigen Sie sie wie folgt.

Staubentfernung von einer Disc

<Für Nur-Lese-Discs>

Wischen Sie die Disc mit einem weichen, trockenen Tuch von der Mitte gerade nach außen ab.

Falls die Disc stark verschmutzt ist, wischen Sie sie mit einem weichen, feuchten Tuch ab, indem Sie von der Mitte gerade nach außen wischen, und wischen Sie dann mit einem trockenen Tuch nach, um die verbleibende Feuchtigkeit aufzunehmen.

<Für wieder beschreibbare Discs>

Verwenden Sie das Panasonic Disc-Reinigungsmittel, um diese Discs zu reinigen.

Verwenden Sie auf alle Fälle weder ein Tuch noch CD-Reinigungsmittel oder andere derartige Reinigungsmittel.



Festhalten der Disc



Gebrauch des Laufwerks

Einsetzen/Entfernen eines Gerätes

Hinweise zum Einsetzen/Entfernen des Laufwerks finden Sie unter „Multimedia Pocket“ im „Reference Manual“, das mit Ihrem Computer mitgeliefert wird.

Vorbereitungen

Windows XP

Vergewissern Sie sich, dass [Übertragungsmodus] unter [Start] - [Systemsteuerung] - [Leistung und Wartung] - [System] - [Hardware] - [Geräte-Manager] - [IDE ATA/ATAPI-Controller] - [Sekundärer IDE-Kanal] - [Erweiterte Einstellungen] - [Gerät 0] auf [DMA, wenn verfügbar] eingestellt ist. Falls nicht, nehmen Sie diese Einstellung vor.

Windows 2000

Vergewissern Sie sich, dass [Übertragungsmodus] unter [Start] - [Einstellungen] - [Systemsteuerung]- [System] - [Hardware] - [Geräte-Manager] - [IDE ATA/ATAPI-Controller] - [Sekundärer IDE-Kanal] - [Erweiterte Einstellungen] - [Gerät 0] auf [DMA, wenn verfügbar] eingestellt ist. Falls nicht, nehmen Sie diese Einstellung vor.

Einlegen einer Disc

1 Schalten Sie das Notebook ein.

2 Öffnen Sie das Laufwerkfach.

Drücken Sie die Auswurf-taste und ziehen Sie das Laufwerk vorsichtig heraus.

3 Einstecken einer Disc.

Legen Sie die Disc mit der Beschriftung nach oben in das Laufwerk ein.

Drücken Sie die Disc nach unten, bis sie in den Zentrierring einrastet.

<Auswerfen einer Disc>

Legen Sie einen Finger auf den Zentrierring und ziehen Sie die Disc nach oben, indem Sie sie am Rand halten.

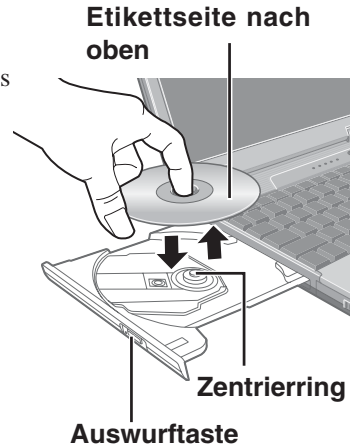

4 Schließen Sie das Fach.

Achten Sie beim Schließen des Laufwerk-fachs darauf, eine Berührung der Auswurf-taste zu vermeiden.

VORSICHT

- Verwenden Sie das Laufwerk nicht, bis sich das Disc-Fach schließt und die Status-Anzeige **MP** des Geräts „Multimedia Pocket“ erlischt.
- Falls die Disc zu stark vibriert, überprüfen Sie, ob sie korrekt eingesetzt ist und sich in gutem Zustand befindet. Falls sich die Disc in gutem Zustand befindet und korrekt eingesetzt ist, stellen Sie [CD/DVD Drive Speed] oder [CD Drive Speed] im Setup-Dienstprogramm auf [Low] ein. (Bei Verwendung der Modelle CF-73E***** und CF-73J***** steht diese Einstellung nicht für die DVD-ROM Disc zur Verfügung.)

Energiesparfunktion

30 Sekunden nach dem letzten Zugriff auf das Laufwerk wird der Laufwerksmotor automatisch abgeschaltet, um die Leistungsaufnahme zu reduzieren. Bei einem erneuten Zugriff auf das Laufwerk wird der Motor wieder eingeschaltet. Das Hochlaufen dauert etwa 30 Sekunden, erst danach können wieder Daten von der Disc gelesen werden.

Gebrauch des Laufwerks

Informationen

- Um DVD-Video-Discs oder MPEG2-Dateien abzuspielen, installieren Sie die DVD-Wiedergabe-Software mit Hilfe der „DVD Drive Utility Disc“ (im Lieferumfang). Informationen zur Installation der Software finden Sie auf Seite 36.
- Beim Abspielen von Filmen von einer Disc kann es vorkommen, dass die Wiedergabe in einigen Fällen nicht gleichmäßig erfolgt.

Über die Regionalcodeeinstellung

DVD-Video-Discs sind mit einem Regionalcode versehen, der je nach dem Verkaufsgebiet verschieden ist. Um eine DVD-Video-Disc wiedergeben zu können, muss der Regionalcode der Player-Software mit dem entsprechenden Code der DVD-Videodisc übereinstimmen.

<Beispiel>

Für die USA und Kanada: „1“

Für Europa: „2“

Der Regionalcode dieses Laufwerks ist bei der Lieferung vom Werk nicht eingestellt. Die Bedienungsvorgänge werden daher je nach der zuerst im Laufwerk wiedergegebenen DVD-Video-Disc verschieden sein.

- Im Falle einer DVD-Video-Disc mit einem spezifischen Regionalcode:
Das Laufwerk und die Player-Software werden automatisch auf denselben Regionalcode wie die DVD-Video-Disc eingestellt.
- Im Falle einer DVD-Video-Disc mit mehreren Regionalcodes:
[Bestätigung der Region] wird angezeigt. Wählen Sie den Regionalcode des Laufwerks und der Player-Software, und drücken Sie [OK]. Die Wiedergabe beginnt.
(Bei einigen DVD-Video-Discs wird [Bestätigung der Region] unter Umständen nicht angezeigt. Um den gegenwärtigen Regionalcode und die restliche Anzahl der Einstellungen zu überprüfen, rechtsklicken Sie auf der Schaltfläche WinDVD, und wählen Sie [Einrichten] - [Region].)

VORSICHT

- Der Regionalcodes des Laufwerks kann nur fünfmal eingestellt werden, einschließlich der Ausgangseinstellung. Seien Sie daher besonders vorsichtig, denn nach der vierten Einstellung, ist der Regionalcode fest eingestellt und es können keine weiteren Einstellungen vorgenommen werden.
- Der Benutzer ist für Probleme verantwortlich, die sich aus der illegalen Abänderung des Regionalcodes ergeben.

HINWEIS

- [Bestätigung der Region] wird auch angezeigt, wenn einen DVD-Video-Disc mit einem bestimmten Regionalcode in ein Laufwerk eingelegt wird, für das bereits ein anderer Regionalcode eingestellt wurde.

Beim Schreiben Discs

- Lesen Sie die Anleitungen auf der Disc-Verpackung bitte aufmerksam durch.
- DVD-RAM-Discs können Sie mit Hilfe von Explorer wie eine Festplatte beschreiben und wieder beschreiben, ohne eine Schreibsoftware zu verwenden. (Ein DVD-RAM-Treiber hingegen ist erforderlich. Auf Seite 34 finden Sie Hinweise zur Installation der Software.)
- Die Schreibsoftware ist erforderlich, um Daten auf eine andere Disc als DVD-RAM zu schreiben.
Installieren Sie „B’s Recorder“ und „B’s CLiP“ mit Hilfe der „DVD Drive Utility Disc“ (mitgeliefert). (☞ Seite 39)
- Verwenden Sie nur Discs, die die folgenden geeigneten Schreibgeschwindigkeiten aufweisen. (☞ Seite 46)
- Falls der Schreibvorgang eine lange Zeit in Anspruch nehmen soll, schließen Sie immer den Netzadapter an. Falls sich die Batterie erschöpft und die Stromversorgung des Notebooks deshalb ausfällt, kann es zu einem Ausfall beim Schreibvorgang kommen.
- Verwenden Sie nur Discs, die den folgenden Anforderungen entsprechen.
 - DVD-R for General Ver.2.0 (4.7 GB)
 - DVD-R for General Ver.2.0/4X-SPEED DVD-R REVISION 1.0 (4.7 GB)
 - DVD-R for General Ver.2.0/8X-SPEED DVD-R REVISION 3.0 (4.7 GB)
 - DVD-RW Ver.1.1 (4.7 GB)
 - DVD-RW Ver.1.1/2X-SPEED DVD-RW REVISION 1.0 (4.7 GB)
 - DVD-RW Ver.1.2/4X-SPEED DVD-RW REVISION 2.0 (4.7 GB)
 - DVD-RAM Ver.2.0 or Ver.2.1 (4.7 GB/9.4 GB)
 - DVD-RAM Ver.2.1/3X-SPEED DVD-RAM REVISION 1.0 (4.7 GB/9.4 GB)
 - DVD-RAM Ver.2.2/5X-SPEED DVD-RAM REVISION 2.0 (4.7 GB/9.4 GB)
 - +R Ver.1.0, Ver.1.1 or Ver.1.2
 - +R DL Ver.1.0
 - +RW Ver.1.1 or Ver.1.2
- Je nach der verwendeten Disc kann die Qualität des Schreibvorgangs unzureichend sein. Daher empfehlen wir die Verwendung der folgenden Discs.
Empfohlene Discs:
<CD-R>
 - HITACHI MAXELL, Ltd.
 - MITSUBISHI KAGAKU MEDIA CO., Ltd.<CD-RW/High-Speed CD-RW>
 - MITSUBISHI KAGAKU MEDIA CO., Ltd.
 - RICOH Co., Ltd.<Ultra-Speed CD-RW>
 - MITSUBISHI KAGAKU MEDIA CO., Ltd.<DVD-R>
 - Matsushita Electric Industrial Co., Ltd.
 - MITSUBISHI KAGAKU MEDIA CO., Ltd.<DVD-RW>
 - MITSUBISHI KAGAKU MEDIA CO., Ltd.
 - Victor Company of Japan, Limited<DVD-RAM>
 - Matsushita Electric Industrial Co., Ltd.
 - HITACHI MAXELL, Ltd.<+R>
 - MITSUBISHI KAGAKU MEDIA CO., Ltd.
 - RICOH Co., Ltd.<+R DL>
 - MITSUBISHI KAGAKU MEDIA CO., Ltd.<+RW>
 - MITSUBISHI KAGAKU MEDIA CO., Ltd.

Gebrauch von Software

Auf der DVD Drive Utility Disc befinden sich die Anwendungen „DVD-RAM Driver“, „WinDVD“, „B’s Recorder“ und „B’s CLiP“.

Installieren Sie den DVD-RAM Driver, bevor Sie die Teile „WinDVD“, „B’s Recorder“ und „B’s CLiP“ installieren.

HINWEIS

- Obwohl „WinDVD“, „B’s Recorder“ und „B’s CLiP“ möglicherweise bereits beim Versand vom Werk installiert sind, sollen Sie die Installation von der mitgelieferten „DVD Drive Utility Disc“ durchführen.

Bevor Sie die Software installieren

- Setzen Sie das Laufwerk in das Multimedien-Ablagefach ein. (☞ Reference Manual „Multimedia Pocket“)

Windows XP

Rechtsklicken Sie auf [(x:)]*¹ in [Start] - [Arbeitsplatz], wählen Sie [Eigenschaften] - [Aufnahme], und löschen Sie dann das Häkchen für [CD-Aufnahme für dieses Laufwerk aktivieren].

(Löschen Sie das Kontrollzeichen für [CD-Aufnahme für dieses Laufwerk aktivieren] jedes Mal, wenn ein neuer Benutzer hinzugefügt wird.)

*¹ „x“ bezeichnet das Laufwerk. Sie können das Laufwerk nach Belieben ändern.

Windows 2000

Wählen Sie [Start] - [Einstellungen] - [Systemsteuerung] - [Software], um zu überprüfen, welche Version des Windows Media Player auf Ihrem Computer installiert ist, und führen Sie dann die folgenden Schritte durch, um das Plug-in für Adaptec CD-Brenner zu deinstallieren.

<Wenn der Windows Media Player 7 installiert ist>

- 1 Wählen Sie [Windows Media Player 7] - [Ändern/Entfernen] in [Software].
- 2 Wählen Sie [Windows Media-komponenten entfernen] aus, und wählen Sie dann auf [Weiter].
- 3 Wählen Sie [Plug-in für Adaptec CD-Brenner] in der Komponentenliste, und wählen Sie dann auf [Weiter].
- 4 Falls die Meldung „Windows Media setup ist nun zur Deinstallation bereit“ erscheint, wählen Sie auf [Weiter].
- 5 Wählen Sie auf [Fertig stellen], und führen Sie dann einen System-Neustart aus.

<Wenn der Windows Media Player 9 installiert ist>

- 1 Wählen Sie [Start] - [Ausführen], geben Sie [rundll32 advpack.dll,LaunchINFSection C:\winnt*²\inf\roxio.inf,uninstall], und wählen Sie [OK].
- 2 Wählen Sie [OK] im Bildschirm [Advanced INF Install].

*² C:\winnt zeigt den Ordner an, in dem Windows installiert ist. Anstelle von C kann ein anderer Buchstabe für das Laufwerk eingegeben werden, und zwar in Abhängigkeit von der Zuordnung der Buchstaben zu den verwendeten Laufwerken.

VORSICHT

- Installieren Sie die Software nicht mit Hilfe eines anderen Laufwerks als diesem Laufwerk. Achten Sie darauf, dieses Laufwerk in den Computer einzusetzen, und setzen Sie dann die Disc in das Laufwerk ein, um die Installation durchzuführen.
- Schließen Sie aus Sicherheitsgründen alle Software-Anwendungen, bevor Sie mit dem Einrichtungsprogramm für DVD-RAM Driver, WinDVD, B's Recorder und B's CLiP beginnen.
- Melden Sie sich bei Windows mit Administratorrechten an.
- Achten Sie sorgfältig darauf, dass der an der CD-Hülle angebrachte Aufkleber mit der Seriennummer nicht verloren geht.

HINWEIS

- Je nach Computer können auch Vorbereitungsschritte vor der eigentlichen Installation erforderlich sein. Lesen Sie bitte die Bedienungshinweise oder das Benutzerhandbuch des Computers, bevor Sie die Anwendung installieren.

DVD-RAM Driver

Nach der Installation des DVD-RAM Driver können Sie einer DVD-RAM-Disc verwenden. Weitere Informationen finden Sie im Online-Handbuch des DVD-RAM Driver (☞ Seite 35).

Installation von DVD-RAM Driver

- 1 Legen Sie „DVD Drive Utility Disc“ in das Laufwerk.

Windows XP

Der Bildschirm [Utility Setup tool] wird angezeigt (lassen Sie aber etwas Zeit für die Erkennung der Disc).

Falls das Einrichtungsprogramm nicht automatisch abläuft, geben Sie [x:\setuputil.exe]*¹ in [Start] - [Ausführen] ein und wählen Sie [OK].

Windows 2000

Wählen Sie in der Meldung die Einstellung [OK]. Der Bildschirm [Utility Setup tool] wird angezeigt (lassen Sie aber etwas Zeit für die Erkennung der Disc).

Falls das Einrichtungsprogramm nicht automatisch abläuft, geben Sie [x:\setuputil.exe]*¹ in [Start] - [Ausführen] ein und wählen Sie [OK]. Wählen Sie in der Meldung die Einstellung [OK].

*¹ „x“ bezeichnet das Laufwerk. Sie können das Laufwerk nach Belieben ändern.

- 2 Wählen Sie [DVD-RAM Software Setup].
- 3 Wählen Sie [Treiber- und Formatierprogramm-Setup].
- 4 Wählen Sie im Willkommen-Bildschirm [Weiter].
- 5 Die Benutzer-Lizenzvereinbarung wird angezeigt. Lesen Sie die Bestimmungen dieser Vereinbarung bitte aufmerksam durch, und wählen Sie dann [Ja] aus.
- 6 Im Bildschirm [Zielpfad wählen] dürfen Sie die Einstellung nicht ändern. Wählen Sie dann [Weiter].
- 7 Im Bildschirm [Programmordner auswählen] dürfen Sie die Einstellung nicht ändern. Wählen Sie dann [Weiter].
- 8 Im Bildschirm [Kopiervorgang starten], wählen Sie dann [Weiter].
- 9 Führen Sie nach der Installation die folgenden Verfahren durch.

Windows XP

Wählen Sie [Ja, Computer jetzt neu starten], und wählen Sie dann [Fertig stellen]. Der Computer führt einen automatischen Neustart durch.

Windows 2000

Wählen Sie [Fertigstellen]. (Danach beginnt die Erfassung der DVD-RAM-Geräte. Falls der Bildschirm [Neue Hardware gefunden] angezeigt wird, wählen Sie [Fertigstellen].) Falls der Bildschirm [System Settings Changes] angezeigt wird, wählen Sie [Ja]. (Falls zwei Bildschirme [System Settings Changes] angezeigt werden, wählen Sie [Ja] in einem der beiden Bildschirme.)

Der Computer führt einen automatischen Neustart durch.

HINWEIS

- Das Formatierprogramm (DVDForm) können nur verwendet werden, wenn Sie sich mit der Administrator-Autorität anmelden. (☞ Seite 44)

Windows 2000

- Nach der Installation des Treibers „DVD-RAM Driver“ wird ein neues Wechselpplattenlaufwerk zugeordnet.
Dieses neu hinzugefügte Laufwerk wird beim Schreiben auf eine DVD-RAM-Disc verwendet.

Zugriff auf das Online-Handbuch

Windows XP

Wählen Sie [Start] - [Alle Programme] - [DVD-RAM] - [DVD-RAM-Treiber] - [Gebrauch von DVD-RAM-Discs].

Windows 2000

Wählen Sie [Start] - [Programme] - [DVD-RAM] - [DVD-RAM-Treiber] - [Gebrauch von DVD-RAM-Discs].

WinDVD

WinDVD ist eine Software-Anwendung für die DVD-Wiedergabe.

Im Folgenden finden Sie Erläuterungen und allgemeine Informationen zum Installationsverfahren und Zugriff auf das Online-Handbuch.

Installation von WinDVD

HINWEIS

- Obwohl „WinDVD“ möglicherweise bereits beim Versand vom Werk installiert ist, sollen Sie die Installation unter Befolgung der unten angeführten Schritte durchführen.

- 1 Legen Sie „DVD Drive Utility Disc“ in das Laufwerk. (☞ Seite 34 „Installation von DVD-RAM Driver“ Schritt 1)
- 2 Wählen Sie [WinDVD Setup].
- 3 Wählen Sie [Weiter] in der Willkommensmeldung.
- 4 Nachdem Sie das „Lizenzvereinbarung“**! gelesen haben, wählen Sie [Ja], falls Sie den Bedingungen zustimmen.
*! Siehe die „LIZENZVEREINBARUNG“ in der Bedienungsanleitung des Computers.
- 5 Befolgen Sie die auf dem Bildschirm angezeigten Anleitungen, um WinDVD zu installieren.

Verwendung von WinDVD

Sie können WinDVD mit einem der folgenden beiden Verfahren verwenden.

- Doppelklicken Sie  auf der Arbeitsfläche.
- **Windows XP**
Wählen Sie [Start] - [Alle Programme] - [InterVideo WinDVD] - [InterVideo WinDVD].
- **Windows 2000**
Wählen Sie [Start] - [Programme] - [InterVideo WinDVD] - [InterVideo WinDVD].

<Zugriff auf das Online-Handbuch>

- Wählen Sie „?“ in der WinDVD-Menüleiste.
- Rechtsklicken Sie auf den WinDVD-Bildschirm, und wählen Sie [Hilfe].

HINWEIS

- Wechseln Sie nicht in den Standbymodus oder den Ruhezustand, schalten Sie das Display nicht mit **(Fn) + (F3)** um, während WinDVD läuft.
- Starten Sie WinDVD nicht, solange die Festplatten-Zugriffsleuchte kurz nach dem Computerstart blinkt.

HINWEIS

- Während der Videowiedergabe, vermeiden Sie Folgendes:
 - Auswerfen der Disc.
 - Verwendung anderer Anwendung oder der Eingabeaufforderung.
 - Ändern der Bildschirmseigenschaften.
- Falls Sie das Video-Displayfenster maximieren, können Sie erneut auf die ursprüngliche Fenstergröße zurückschalten, indem Sie auf den Bildern doppelklicken.
- Wenn die Anzahl der Anzeigefarben erhöht wird, erscheint eine Meldung, und die DVD kann nicht wiedergegeben werden:
 - Reduzieren Sie die Anzahl der Anzeigefarben.
 - Rechtsklicken Sie auf den Desktop, wählen Sie [Eigenschaften] - [Einstellungen] - [Erweitert] - [Problembehandlung] und maximieren Sie den Wert der Hardware-Beschleunigung.
- Unmittelbar nach dem Fortsetzen aus einem Pause-Zustand können Einzelbilder übersprungen werden, und zwar in Abhängigkeit von der Betriebsumgebung oder dem DVD-Video (Bild und Ton werden unterbrochen).
- Im Extended Desktop oder im gleichzeitigen (internen/externen) Anzeigemodus gibt es Fälle, in denen Einzelbilder oder Videobilder nicht korrekt wiedergegeben werden.
- Bei lang andauerndem Schnellvorlauf kann es vorkommen, dass der Pause-Modus ab einem gewissen Punkt aktiviert wird. Falls dies der Fall ist, springen Sie aus dem Programm WinDVD aus, und starten Sie dann erneut.
- Bevor Sie die Erfassungsfunktion in WinDVD verwenden, entfernen Sie zuerst das Kontrollzeichen aus [Beschleunigte Hardwareentschlüsselung verwenden]. (Damit der Einstellungsbildschirm [Beschleunigte Hardwareentschlüsselung verwenden] angezeigt wird, rechtsklicken Sie auf den WinDVD-Bildschirm, und wählen Sie [Einrichten] - [Video].)
- Treffen Sie alle erforderlichen Schritte, um sicherzustellen, dass keine andere Player-Software als WinDVD installiert ist. Falls eine andere Player-Software als WinDVD installiert ist, kann es vorkommen, dass die Bildwiedergabe nicht richtig erfolgt. Es gibt auf dem Markt einige DVD-Videodiscs, die bei der Wiedergabe ihre eigene Player-Software installieren. Achten Sie bei der Wiedergabe einer solchen DVD unbedingt darauf, die Installation der Player-Software abzubrechen, sobald der Installationsstart-Bildschirm erscheint.

Falls die Software versehentlich installiert wird und die Bildwiedergabe nicht richtig durchgeführt werden kann, treffen Sie die folgenden Abhilfemaßnahmen, um das Problem zu beheben.

- Deinstallieren Sie die installierte DVD-Player-Software.
(Beachten Sie bitte die Bedienungsanleitung der DVD-Videodisc, um den Namen der Player-Software, die deinstalliert werden soll, ausfindig zu machen.)

Windows XP

Deinstallieren Sie die Player-Software, indem Sie [Start] - [Systemsteuerung] - [Software] auswählen.

Windows 2000

Deinstallieren Sie die Player-Software, indem Sie [Start] - [Einstellungen] - [Systemsteuerung] - [Software] auswählen.

- Wählen Sie WinDVD, falls Ihnen Software-Einstellungen des DVD-Players die Wahl von WinDVD für die Wiedergabe einer DVD ermöglichen.

Wiedergabe einer DVD, die mit einem DVD-Recorder erstellt wurde

Abspielbare DVD-Medien: DVD-Video, DVD-RAM, DVD-R, DVD-RW

Es gelten jedoch die folgenden Einschränkungen.

- Um DVD-R- und DVD-RW-Discs wiederzugeben, müssen sie finalisiert sein (darunter versteht man einen Vorgang, der die Wiedergabe dieser Discs auf anderen DVD-Playern usw. ermöglicht). Informationen zur Finalisierungsmethode, die von Ihrem DVD-Recorder verwendet wird, finden Sie in der Bedienungsanleitung.
- DVD-RW-Discs, die im VR-Format aufgezeichnet sind, können nur mit Administratorrechten wiedergegeben werden.
- Je nach dem verwendeten DVD-Recorder oder dem Hersteller des Mediums, das für die Erstellung verwendet wurde, ist die Wiedergabe ggf. nicht möglich.
- Die Medien, in denen digitale Sendungen, die Kopierschutzverwaltungstechnologien aufgezeichnet wurden, wie etwa CPRM (Content Protection for Recordable Media - Inhaltsschutz für bespielbare Medien), können nicht wiedergegeben werden.
- Eine DVD-Audiodisc kann auf WinDVD nicht wiedergegeben werden.

TECHNISCHE UNTERSTÜTZUNG

Falls das Programm WinDVD nicht richtig funktioniert, empfehlen wir Ihnen, zuerst die Online-Hilfedatei aufmerksam zu lesen, wo Problemfälle mit der Betriebsumgebung oder Betriebsvorgängen beschrieben sind.

Falls Sie das Problem dann noch immer nicht lösen können, geben Sie die erforderlichen Informationen in das Abfrageformular auf der Homepage*¹ von InterVideo, Inc. (<http://www.intervideo.com/>) ein, und reichen Sie das Formular dann ein.

*¹ Die auf der Homepage angezeigte Sprache kann geändert werden.

B's Recorder / B's CLiP

„B's Recorder“ und „B's CLiP“ sind CD- und DVD-Aufzeichnungsprogramme, die von der Firma B.H.A entwickelt wurden.

Hier finden Sie allgemeine Informationen zu den Anwendungen „B's Recorder“ und „B's CLiP“, Erklärungen zum Installationsverfahren und Hinweise zum Zugriff auf das Online-Handbuch. Beziehen Sie sich für ausführliche Erklärungen zur Verwendung der Software-Anwendung auf das Online-Handbuch (☞ Seite 41).

● Geeignete Medien

- CD-R*¹ (einmal beispielbare CD-Medium)
- CD-RW (beschreibbares/wieder beschreibbares oder löschesbares CD-Medium)
- DVD-R*¹ (einmal beispielbare DVD-Medium)
- +R*¹ (einmal beispielbare Medium)
- +R DL*¹ (einseitiges, einmalig beschreibbares zweischichtiges Medium)
- DVD-RAM*¹ (wiederbeschreibbares DVD-Medium)
- DVD-RW (beschreibbares/wieder beschreibbares oder löschesbares DVD-Medium)
- +RW (beschreibbares/wieder beschreibbares oder löschesbares Medium)

*¹ Gilt nur für B's Recorder. CD-R/DVD-R/+R/+R DL/DVD-RAM-Discs können mit Hilfe von B's CLiP weder gelesen noch beschrieben werden.

Über die Kopien

Vor der Vervielfältigung einer Datei, prüfen Sie bitte stets, ob Urheberrechte Dritter diesem entgegenstehen.

D

Installation von B's Recorder / B's CLiP

HINWEIS

- Obwohl „B's Recorder“ und „B's CLiP“ möglicherweise bereits beim Versand vom Werk installiert sind, sollen Sie die Installation unter Befolgung der unten angeführten Schritte durchführen.

VORSICHT

Windows 2000

- Bestätigen Sie vor der Installation von B's Recorder/B's CLiP, dass das Plug-in für Adaptec CD-Brenner deinstalliert ist.

- 1 Legen Sie „DVD Drive Utility Disc“ in das Laufwerk. (☞ Seite 34 „Installation von DVD-RAM Driver“ Schritt 1)
- 2 Wählen Sie [B's Recorder Gold/B's CLiP Setup].

Gebrauch von Software

- 3 Wählen Sie [B's Recorder GOLD BASIC] und folgen Sie dann den angezeigten Anleitungen. Während des Installationsvorgangs werden Sie zur Eingabe der Seriennummer aufgefordert. Geben Sie die Seriennummer ein, die auf dem an der CD-Hülle angebrachten Aufkleber oder auf der Disc selbst angeführt ist.
- 4 Wählen Sie nach Abschluss der Installation die Einstellung [Ja, Computer jetzt neu starten], und wählen Sie dann [Fertigstellen]. Der Computer führt einen automatischen Neustart durch.
- 5 **Windows XP**

Geben Sie [x:\setuputil.exe]*¹ in [Start] - [Ausführen] ein und wählen Sie [OK].
Der Bildschirm [Utility Setup tool] wird angezeigt.

Windows 2000

Geben Sie [x:\setuputil.exe]*¹ in [Start] - [Ausführen] ein und wählen Sie [OK]. Wählen Sie in der Meldung die Einstellung [OK].

Der Bildschirm [Utility Setup tool] wird angezeigt.

*¹ „x“ bezeichnet das Laufwerk. Sie können das Laufwerk nach Belieben ändern.

- 6 Wählen Sie [B's Recorder Gold/B's CLiP Setup].
- 7 Wählen Sie [B's CLiP6] und folgen Sie dann den angezeigten Anleitungen. Während des Installationsvorgangs werden Sie zur Eingabe der Seriennummer aufgefordert. Geben Sie die Seriennummer ein, die auf dem an der CD-Hülle angebrachten Aufkleber oder auf der Disc selbst angeführt ist.
- 8 Wählen Sie nach Abschluss der Installation die Einstellung [Ja, Computer jetzt neu starten], und wählen Sie dann [Fertigstellen]. Der Computer führt einen automatischen Neustart durch.

Verwendung von B's Recorder / B's CLiP

● B's Recorder

Sie können B's Recorder/B's CLiP mit einem der folgenden beiden Verfahren verwenden.

- Doppelklicken Sie  auf der Arbeitsfläche.



● Windows XP

Wählen Sie [Start] - [Alle Programme] - [B.H.A] - [B's Recorder GOLD BASIC] - [B's Recorder GOLD BASIC].

Windows 2000

Wählen Sie [Start] - [Programme] - [B.H.A] - [B's Recorder GOLD BASIC] - [B's Recorder GOLD BASIC].

● B's CLiP



B's CLiP läuft, wenn der Computer hochgefahren und  oder  in der Taskleiste angezeigt wird.

Vorsichtshinweise zum Gebrauch

● B's Recorder

- DVD-RAM-Discs, die mit Hilfe von B's Recorder aufgezeichnet wurden, können nur gelesen werden.
Sobald eine DVD-RAM-Discs mit Hilfe von B's Recorder beschrieben wurde, muss die Disc physisch formatiert werden, um sie mit anderen Anwendungen als B's Recorder zu beschreiben. (☞Seite 44)
- Achten Sie darauf, B's Recorder zu schließen, bevor Sie Windows ausschalten. Es kann vorkommen, dass B's Recorder nicht richtig startet. Sollte dies der Fall sein, führen Sie einen Neustart des Computers durch.

● B's CLiP

- CD-R/DVD-R/+R/+R DL/DVD-RAM-Discs können mit Hilfe von B's CLiP weder gelesen noch beschrieben werden. Nur CD-RW/DVD-RW/+RW-Discs können verwendet werden.
- DVD-RW-Discs, die mit einem DVD-Recorder erstellt wurden, können weder gelesen noch beschrieben werden.
- Verwenden Sie nicht die Benutzer-Schnellumschaltfunktion. Falls diese Funktion verwendet wird, wird  oder  nach Abschluss des Umschaltvorgangs nicht mehr in der Startleiste angezeigt, und B's CLiP kann nicht verwendet werden. Melden Sie in diesem Fall alle Benutzer ab, und melden Sie sich dann bei Windows mit dem zu verwendenden Benutzer an.
- Nehmen Sie das Medium nicht unmittelbar nach Abschluss des Lese- oder Schreibvorgangs heraus, selbst nachdem die Windows-Kopiermeldung erloschen ist.
- Wenn  in der Taskleiste angezeigt wird, kann der Computer nicht auf den Bereitschafts- oder Stilllegungsmodus umschalten.

Zugriff auf das Online-Handbuch

● B's Recorder

Windows XP

Wählen Sie [Start] - [Alle Programme] - [B.H.A.] - [B's Recorder GOLD BASIC] - [DOC] - [User's Manual].

Windows 2000

Wählen Sie [Start] - [Programme] - [B.H.A.] - [B's Recorder GOLD BASIC] - [DOC] - [User's Manual].

● B's CLiP





Windows XP



Wählen Sie [Start] - [Alle Programme] - [B.H.A.] - [B's CLiP] - [User's Manual].

Windows 2000

Wählen Sie [Start] - [Programme] - [B.H.A.] - [B's CLiP] - [User's Manual].

Hinweise für den Gebrauch

- Der Disc-Deckel öffnet sich automatisch.
 - Wenn B's Recorder den Schreibvorgang abgeschlossen hat, öffnet sich der Disc-Deckel automatisch. Sie können die Einstellungen für B's Recorder so ändern, dass sich der Disc-Deckel nicht automatisch öffnet. Falls Sie jedoch nach dem Schreiben [OK] wählen, öffnet sich der Disc-Deckel, unabhängig von der gewählten Einstellung.
- Formatieren von Discs mit Hilfe von B's CLiP
 - Rechtsklicken Sie auf  oder , und wählen Sie dann [Formatieren]. Discs, die mit anderen Methoden als B's CLiP formatiert oder beschrieben wurden, können nicht verwendet werden.
 - Falls eine Disc nach dem Formatieren nicht angezeigt (d. h., nicht erkannt) wird, nehmen Sie sie heraus, und legen Sie sie dann erneut ein.
 - Werfen Sie formatierte Discs wie unten beschrieben aus.
- Auswerfen der Disc, während  in der Startleiste angezeigt wird
 - Rechtsklicken Sie auf , und wählen Sie dann [Auswerfen]. Werfen Sie Discs nur wie oben beschrieben aus.
 - Falls Sie die Disc nicht auswerfen können, selbst nachdem Sie versucht haben, das obige Verfahren durchzuführen, schalten Sie Windows aus und, nachdem sich die Stromversorgung ausgeschaltet hat, führen Sie einen spitzen Gegenstand (z. B. die Spitze eine Büroklammer, die Sie geradegebogen haben, oder die Spitze eines Kugelschreibers) in die Notfallöffnung ein, und ziehen Sie das Disc-Fach heraus.
- Um B's CLiP zu deaktivieren, falls es nicht verwendet wird
 - Nehmen Sie die Einstellungen vor, indem Sie die folgenden Schritte durchführen:
 - 1** Melden Sie sich bei Windows mit Administratorrechten an.
 - 2** **Windows XP**
Wählen Sie [Start] - [Alle Programme] - [B.H.A] - [B's CLiP] - [B's Config].
Windows 2000
Wählen Sie [Start] - [Programme] - [B.H.A] - [B's CLiP] - [B's Config].
 - 3** Versehen Sie [Disable B's CLiP] in [System Configuration] mit einem Häkchen, und wählen Sie dann [OK].
 - 4** Wenn eine Meldung angezeigt wird, die Sie danach fragt, ob Sie einen Neustart Ihres Computers durchführen möchten, wählen Sie [Ja].Um B's CLiP erneut zu verwenden, entfernen Sie das Häkchen von [Disable B's CLiP], indem Sie den obigen Schritt **3** durchführen, und wählen Sie dann [OK].
- Hintergrundformatierung auf ein B's CLiP +RW-Medium (Discs)
 - Die Formatierung von +RW-Medien (Discs) mit Hilfe von B's CLiP scheint in einer kurzen Zeit abgeschlossen, doch wird in Wirklichkeit eine „Hintergrundformatierung“ durchgeführt, um die nicht formatierten Segmente automatisch zu formatieren. Aus diesem Grund leuchtet die Statusanzeige  des Multimedia-Taschengerätes.
 - Selbst während die Hintergrundformatierung stattfindet, kann das Medium gelesen und beschrieben werden.

- Nur während der Hintergrundformatierung kann das Medium selbst dann entfernt werden, wenn die Statusanzeige  des Multimedia-Taschengerätes leuchtet. Rechtsklicken Sie auf  in der Startleiste, wählen Sie [Auswerfen], und entfernen Sie das Medium.
 - Nehmen Sie das Medium nicht unmittelbar nach Abschluss des Lese- oder Schreibvorgangs heraus, selbst wenn die Windows-Kopiermeldung erloschen ist.
 - Falls die Formatierung des entfernten Mediums nicht abgeschlossen wurde, beginnt die Hintergrundformatierung erneut, wenn das Medium wieder in das Laufwerk eingesetzt wird. Die Hintergrundformatierung wird fortgesetzt, bis die Formatierung abgeschlossen ist.
 - Wenn Sie den Computer während der Hintergrundformatierung tragen: Rechtsklicken Sie auf  in der Startleiste, wählen Sie [Auswerfen], und entfernen Sie das Medium.
- Falls „B’s Recorder“ oder „B’s CLiP“ gelöscht wurde, installieren Sie sie erneut. (☞ Seite 39)

TECHNISCHE UNTERSTÜTZUNG

- Benutzerregistrierung
Befolgen Sie die untenstehenden Schritte für die Benutzerregistrierung.
 - 1 Starten Sie den B’s Recorder, während ein Internet-Anschluss hergestellt ist.
 - 2 Wählen Sie [Hilfe] - [Interessante Website] - [Benutzerregistrierung] und folgen Sie dann den angezeigten Anleitungen.
- Falls die Anwendungen „B’s Recorder“ und „B’s CLiP“ nicht richtig funktionieren, empfehlen wir Ihnen, zuerst die Online-Hilfedatei zu lesen, um Probleme mit der Betriebsumgebung oder den Betriebsvorgängen ausfindig zu machen. Falls das Problem auf diese Weise nicht behoben werden kann, wenden Sie sich bitte an die Firma B.H.A.
 URL: <http://www.bhacorp.com/>
 e-mail: Nordamerika / Südamerika (Englisch, Spanisch, Französisch) : amsupport@bhacorp.com
 Andere Länder (Englisch, Deutsch, Französisch, Italienisch, Spanisch) : eurosupport@bhacorp.com (Stand: 1. März 2005)

Bei Verwendung von DVD-RAM-Discs

Um eine Datei auf eine DVD-RAM-Disc zu schreiben, ist eine logische Formatierung erforderlich.

Sie können eine Datei auf die gleiche Weise auf eine logisch formatierte DVD-RAM-Disc schreiben, wie Sie sie auf eine Diskette oder Festplatte schreiben.

Für weitere Einzelheiten siehe [Gebrauch von DVD-RAM-Discs]. (☞ Seite 35)

HINWEIS

- Falls Sie einen Schreibvorgang mit Hilfe von B’s Recorder durchführen, können Sie anschließend keine Schreibvorgänge mit Hilfe von anderen Anwendungen als B’s Recorder durchführen, da die Formate verschieden sind. Um einen solchen Schreibvorgang zu ermöglichen, ist eine physische Formatierung erforderlich. (☞ Seite 44)

Gebrauch von Software

● Logischer Formatiertyp

Es gibt zwei Arten von Formatierung für DVD-RAM-Discs: UDF (Universal Disk Format) und FAT32.

Wir empfehlen, dass Sie den Formatiertyp in Abhängigkeit von der Anwendung wählen.

- UDF1.5

Standardformat für DVD-RAM. Daten mit großen Dateiformaten (Bild- oder Tondaten) können mit hoher Geschwindigkeit gelesen und geschrieben werden. Wir empfehlen dieses Format bei der Verwendung von DVD-RAM-Discs für die Datenspeicherung.

- UDF2.0

Dieses Format wird für DVD-Recorder verwendet, die den „Video Recording Standards“ entsprechen, die vom DVD-Forum festgelegt wurden, bzw. für PC-Aufnahmesoftware, die denselben Normen entspricht.

- FAT32 format*¹

Ein Format, das von Windows 95(OSR2) / 98 / Me / 2000 / XP unterstützt wird.

DVD-RAM-Discs im Format FAT32 können auf Windows 95 (außer OSR2) / Windows NT nicht verwendet werden.

*¹ Bei Lesen mit einem Gerät, auf dem ein anderes Betriebssystem als Windows XP installiert ist, sind ein Laufwerk und ein Treiber erforderlich, die für DVD-RAM-Discs geeignet sind.

● Logische Formatierung

Formatierungssoftware und Treiber, die für jede Art der Formatierung erforderlich sind, wurden im Voraus auf diesem Computer installiert.

VORSICHT

- Wenn eine Formatierung durchgeführt wird, werden die aufgezeichneten Daten gelöscht und können dann nicht mehr gelesen werden. Sichern Sie die Daten wie erforderlich.
- Schließen Sie alle Anwendungen für DVD-RAM-Discs, bevor Sie die Formatierungssoftware starten.

1 Melden Sie sich bei Windows mit Administratorrechten an.

2 Legen Sie die DVD-RAM-Disc, die formatiert werden soll, in das Laufwerk.

3 Windows XP

Wählen Sie [Start] - [Alle Programme] - [DVD-RAM] - [DVD-RAM-Treiber] - [DVDForm].

Windows 2000

Wählen Sie [Start] - [Programme] - [DVD-RAM] - [DVD-RAM-Treiber] - [DVDForm].

4 Wählen Sie  in [Formattyp], um das Format zu wählen, und wählen Sie dann [Start].



- [Datenträgerbezeichnung]

Wenn das UDF-Format gewählt wurde, geben Sie die Datenträger-Bezeichnung ein. Wenn der Datenträgerkennsatz nicht eingegeben wird, wird sie automatisch eingestellt.

- [Physikalische Formatierung Ausführen]

Überprüfen Sie alle Sektoren auf der Disc, und führen Sie das Verfahren zum Austauschen der Fehlersektoren durch. (Normalerweise ist die Wahl dieses Verfahrens nicht erforderlich.)

Störungsbehebung

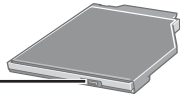
Das Notebook erkennt das Laufwerk nicht	<ul style="list-style-type: none"> ● Überprüfen Sie die Einstellungen anhand der Anweisungen im Abschnitt „Vorbereitungen“. (☞ Seite 28) ● Ist das Laufwerk einwandfrei in das Multimedia-Pocket eingesetzt? ● Führen Sie einen Neustart des Computers durch.
Die Status-Anzeige  des Geräts „Multimedia Pocket“ leuchtet nicht	<ul style="list-style-type: none"> ● Ist die Disc korrekt in das Laufwerkfach eingelegt? (☞ Seite 29)
Eine Disc kann nicht abgespielt oder gelesen werden	<ul style="list-style-type: none"> ● Ist die Disc verbogen, zerkratzt oder schmutzig? ● Wenn Sie das Laufwerk nach dem Schließen des Disc-Fachs oder der Fortsetzung des Betriebs aus dem Bereitschaftszustand/Stilllegungsmodus verwenden, bevor die Status-Anzeige  des Geräts „Multimedia Pocket“ erlischt, kann ein Fehler auftreten. Außerdem kann ein Fehler ebenfalls auftreten, wenn die Anwendungssoftware das Laufwerk automatisch zu verwenden sucht. Nehmen Sie in diesem Fall die Disc heraus, legen Sie sie dann wieder ein, und versuchen Sie, den Betriebsvorgang erneut durchzuführen.
„B’s Recorder“ und „B’s CLiP“ funktionieren nicht richtig	<ul style="list-style-type: none"> ● Ist ein anderes Schreibsoftwareprogramm als „B’s Recorder“ oder „B’s CLiP“ installiert? Deinstallieren Sie das andere Schreibsoftwareprogramm als „B’s Recorder“ oder „B’s CLiP“. ● Windows XP Achten Sie darauf, dass die Funktion zum Schreiben auf CDs deaktiviert ist. (☞ Seite 32) ● Windows 2000 Deinstallieren Sie das Plug-in für Adaptec CD-Brenner. (☞ Seite 32)
Die Disc wird nicht ausgeworfen	<ul style="list-style-type: none"> ● Ist das Notebook eingeschaltet? Um die Disc bei ausgeschaltetem Computer zu entfernen, müssen Sie einen spitzen Gegenstand (aufgebogene Büroklammer o.ä.) in das Loch der manuellen Auswurfvorrichtung schieben. Gegenstand so weit wie möglich einführen (bis zum Anschlag). Dadurch wird die Lade entriegelt und kann herausgezogen werden. <p style="text-align: center;">Loch der manuellen Auswurfvorrichtung</p>  <ul style="list-style-type: none"> ● Bei Verwendung einer Software, wie etwa B’s CLiP, die selbst steuert, wie die Disc entfernt wird, befolgen Sie die Bedienungsanleitung der Software, um die Disc zu entfernen. ● Falls eine Disc verwendet wird, auf der sich Fingerabdrücke oder sonstiger Schmutz befindet, kann es vorkommen, dass die Disc nicht entfernt werden kann. Verwenden Sie daher eine saubere Disc. (☞ Seite 27)
Das Fach schließt nicht	<ul style="list-style-type: none"> ● Haben Sie versehentlich die Auswurfaste beim Schließen des Laufwerkfachs berührt?

Technische Daten

Gegenstand		Beschreibung	
Betriebsspannung		DC 5 V ± 0,25 V	
Laufwerk	Unterstützte Formate	DVD	DVD-ROM (4,7 GB, 8,5 GB, 9,4 GB, 17 GB)* ¹ , DVD-R (1,4 GB, 3,95 GB* ² , 4,7 GB Für Authoring* ² , 4,7 GB Für allgemeine Zwecke)* ¹ , DVD-RW* ³ (1,4 GB* ² , 4,7 GB, 9,4 GB)* ¹ , DVD-RAM* ⁴ (1,4 GB, 2,8 GB, 2,6 GB* ² , 5,2 GB* ² , 4,7 GB, 9,4 GB)* ¹
		CD	CD-Audio, CD-ROM, CD-R, Photo CD, Video CD, Enhanced Music CD, CD-RW, CD-TEXT
		Sonstiges	+R (4,7 GB* ¹), +R DL (8,5 GB* ¹), +RW (4,7 GB* ¹)
	Datenübertragungsrate	DVD-ROM lesen* ^{5*6}	8x mal (max.)
		DVD-R schreiben* ^{6*7}	1x mal, 2x mal 2-4x mal, 2-6x mal, 2-8x mal
		DVD-RW schreiben* ^{6*7}	1x mal, 2x mal, 2-4x mal
		DVD-RAM schreiben* ^{6*7}	2x mal, 3x mal
		+R schreiben* ^{6*7}	2,4x mal, 2,4-4x mal, 2,4-6x mal, 2,4-8x mal
		+R DL schreiben* ⁶	2,4x mal
		+RW schreiben* ^{6*7}	2,4x mal, 2,4-4x mal
		CD-ROM lesen* ^{5*8}	24x mal (max.)
		CD-R schreiben* ^{7*8}	4x mal, 8x mal, 8-12x mal, 8-16x mal, 8-24x mal
		CD-RW schreiben* ⁸	4x mal
High-Speed CD-RW schreiben* ⁸	4x mal, 8x mal, 10x mal		
Ultra-Speed CD-RW schreiben* ⁸	8x mal, 10x mal		
Zwischenspeicher-Unterlauffehler-Verhütungsfunktion		Unterstützt	
Cache-Speicher		2 MB* ⁹	
Schnittstelle		Entspricht der Norm für IDE-Erweiterungen (ATAPI)	
Abmessungen (Breite × Tiefe × Höhe)		132 mm × 146 mm × 15,3 mm	
Gewicht		Ca. 240 g	
Zulässige Umgebungsbedingungen Temperatur/Luftfeuchtigkeit		5 °C bis 35 °C/ 30 % RH bis 80 % RH (ohne Kondensation)	

*¹ 1 GB = 1.000.000.000 Bytes. Ihr Betriebssystem oder manches Anwendungsprogramm wird für diesen Wert eine kleinere Zahl anzeigen.

*² Nur Lesen.

*³ Unterstützt die DVD-RW Ver. 1.0 nicht.

*⁴ Es können nur DVD-RAM-Discs ohne Cartridge bzw. mit entfernbare Cartridge verwendet werden.

*⁵ Falls eine Form-Disc oder eine Disc mit großer Unwucht (Schwerpunkt der Disc liegt außerhalb der Mitte) eingelegt wird, die bei der Rotation stark vibriert, kann die Geschwindigkeit geringer sein.

*⁶ Die Datenübertragungsrate pro DVD bei einfacher Geschwindigkeit (1x) beträgt 1.350 KB/s.

*⁷ Je nach der Disc kann die Schreibgeschwindigkeit abnehmen.

*⁸ Die Datenübertragungsrate pro CD bei einfacher Geschwindigkeit (1x) beträgt 150 KB/s.

*⁹ 1 MB = 1.048.576 Bytes

Introduction

Merci d'avoir choisi le Lecteur DVD MULTI pour l'ordinateur portable Panasonic CF-73/CF-51.

Le lecteur se connecte à l'ordinateur par l'intermédiaire du Multimedia Pocket.

Conservez précieusement ce manuel après l'avoir lu.

Lecteur DVD MULTI*1 1	
	Instructions d'utilisation 1
	DVD Drive Utility Disc*2 1

*1 Lecteur DVD MULTI peut également être parfois appelé lecteur.

*2 Contient les programmes utilisés pour installer "DVD-RAM Driver", "WinDVD™ 5 (Version OEM)" (ci-après appelé WinDVD), "B's Recorder GOLD7 BASIC" (ci-après appelé B's Recorder) et "B's CLiP 6" (ci-après appelé B's CLiP).

[Illustrations de ce manuel]

Windows XP représente le système d'exploitation Microsoft® Windows® XP Professional.

Windows 2000 représente le système d'exploitation Microsoft® Windows® 2000 Professional.

REMARQUE

- Les illustrations qui apparaissent dans ce manuel sont celles de la série CF-73.
- Ce "instructions d'utilisation" explique la procédure en fonction des réglages d'usine. La procédure peut être différente suivant les réglages effectués.

Microsoft® et Windows® sont des marques déposées de Microsoft Corporation aux États-Unis et/ou dans d'autres pays.

WinDVD™ est une marque commerciale de InterVideo, Inc.

Précautions d'utilisation

- Ne placez pas d'objets autres que des disques dans le tiroir.
- Évitez de laisser le plateau en position ouverte et de toucher la lentille.
Dans certains conditions, de la poussière peut s'accumuler sur la lentille ou sur un disque. Cela risque d'entraîner des problèmes de lecture ou d'écriture.
- N'appliquez pas de force excessive sur le tiroir lorsqu'il est ouvert, cela pourrait l'endommager.
- Évitez d'ouvrir le lecteur ou de déplacer l'ordinateur pendant l'accès au lecteur.
Cela risquerait d'y entraîner un dysfonctionnement.
De plus, après l'exécution d'une application qui nécessite l'accès à un disque, évitez d'ouvrir le lecteur ou de retirer le disque avant que l'application n'ait été fermée.
- Après que le tiroir se ferme ou que l'ordinateur reprend son fonctionnement depuis les modes de veille/hibernation, n'accédez pas au lecteur avant que le témoin d'état de l'appareil Multimedia Pocket  s'éteigne. Toutefois, lorsqu'un formatage en arrière-plan est effectué sur un disque +RW au moyen de B's CLiP, le support peut être retiré en utilisant B's CLiP même pendant l'accès au lecteur. (☞ page 65)
- Évitez de trop exposer le lecteur à la fumée pouvant y laisser un résidu, telle que la fumée dégagée par l'huile ou le tabac. Cela risquerait de réduire la durée de service de la lentille du lecteur.
- Nous recommandons de nettoyer la lentille du lecteur avec une poire soufflante pour lentille d'appareil photo. (N'utiliser aucun produit de nettoyage des lentilles en bombe aérosol.)
- N'insérez jamais de corps étrangers tels que des trombones dans le lecteur. Cela risquerait d'y entraîner un dysfonctionnement.
- N'utiliser aucun disque déformé, gondolé ou dont la forme n'est pas parfaitement circulaire.
- Dans le cas d'un DVD-RAM, vous ne pouvez utiliser que des disques sans chargeur ou des disques à chargeur amovible.
- Pour les CD AutoPlay:
 - Si un CD à démarrage automatique ne démarre pas lorsque l'ordinateur sort du mode de veille ou d'hibernation, retirez le disque du lecteur et attendez 15 secondes avant de l'insérer à nouveau.
 - Il se peut qu'un CD à démarrage automatique démarre pendant l'accès au fichier, suivant l'état du disque en question.

Manipuler les disques avec précautions:

Avant d'utiliser des disques, lisez attentivement l'"Instructions d'utilisation", les instructions de manipulation des disques et ce qui est indiqué sur l'emballage du disque.

Si les disques ne sont pas manipulés correctement, ils peuvent se salir ou se rayer, la vitesse d'écriture peut se réduire ou des données peuvent ne pas être enregistrées ou lues correctement. Cela peut provoquer d'autres problèmes, y compris une panne de lecteur.

Conservez les précautions à prendre suivantes.

- Ne touchez pas la surface de données.
- Assurez-vous que les surfaces de disque sont propres, sans saleté, poussière ou traces de doigts et faites attention qu'elles ne soient pas rayées.
- Évitez d'écrire sur la surface du disque avec un stylo à bille ou tout autre instrument d'écriture, et d'y coller tout type de papier.
- Prenez garde de ne pas tomber ou plier les disques, et de ne pas placer d'objet lourd sur les disques.
- Ne posez pas et ne rangez pas les disques dans un endroit exposé à la chaleur, à la lumière directe du soleil, à l'humidité ou à la poussière.
- Si le disque est déplacé d'un endroit froid à un endroit plus chaud, de l'humidité risque de se déposer sur le disque. Essayez l'humidité avec un chiffon doux, sec et sans peluches avant d'utiliser le disque.
- Lorsque des disques ne sont pas utilisés, veillez à les placer à l'intérieur de leurs boîtiers ou cartouches de protection.
- Si le disque est sale, nettoyez-le de la manière suivante.

Pour enlever la saleté d'un disque

<Pour les disques à lecture seule>

Essuyez le disque avec un tissu doux et sec, depuis le centre vers l'extérieur.

Si le disque est très sale, essuyez-le avec un tissu doux et humide, depuis le centre vers l'extérieur, puis essuyez-le de nouveau avec un tissu sec pour retirer toute humidité restante.

<Pour les disques réenregistrables>

Utilisez le produit de nettoyage pour disque Panasonic pour nettoyer ces disques.

N'utilisez jamais de tissu, produit de nettoyage pour CD ou autre produit similaire.



Comment tenir le disque



Utilisation du lecteur

Insertion/Retrait d'un périphérique

Reportez-vous à "Multimedia Pocket" dans le "Reference Manual" fourni avec votre ordinateur pour les détails d'insertion et de retrait du lecteur.

Préparatifs

Windows XP

Vérifiez que [Mode de transfert] est réglé sur [DMA si disponible] dans [démarrer] - [Panneau de configuration] - [Performances et maintenance] - [Système] - [Matériel] - [Gestionnaire de périphériques] - [IDE ATA/ATAPI controllers] - [Secondary IDE Channel] - [Paramètres avancés] - [Périphérique 0]. Exécutez ce réglage si ce n'est pas déjà fait.

Windows 2000

Vérifiez que [Mode de transfert] est réglé sur [DMA si disponible] dans [Démarrer] - [Paramètres] - [Panneau de configuration] - [Système] - [Matériel] - [Gestionnaire de périphériques] - [IDE ATA/ATAPI controllers] - [Secondary IDE Channel] - [Paramètres avancés] - [Périphérique 0]. Exécutez ce réglage si ce n'est pas déjà fait.

Mise en place d'un disque

1 Allumez l'ordinateur.

2 Ouvrez le tiroir de disque.

Appuyez sur le bouton d'éjection puis tirez lentement le tiroir.

3 Insertion d'un disque.

Placez le disque dans le lecteur avec l'étiquette sur le dessus.

Enfoncez-le jusqu'à ce que le déclic du support central se fasse entendre.

<Retrait d'un disque>

Posez un doigt sur le support central puis soulevez le disque par les bords.

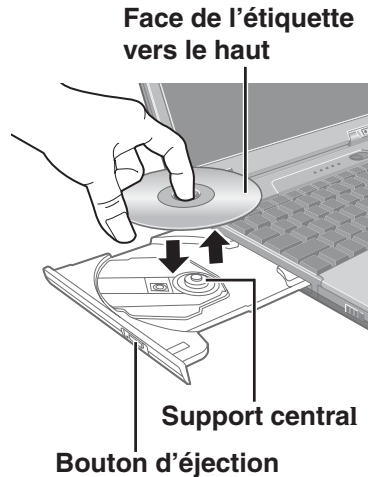

4 Fermez le tiroir de disque.

Fermez le tiroir sans toucher au bouton d'éjection

ATTENTION

- Après que le tiroir se ferme, n'accédez pas au lecteur avant que le témoin d'état de l'appareil Multimedia Pocket **MP** s'éteigne.
- Si le lecteur vibre trop, assurez-vous que le disque y est correctement inséré et en bon état. S'il est en bon état et correctement inséré, réglez [CD/DVD Drive Speed] ou [CD Drive Speed] sur [Low] dans l'utilitaire Setup. (Ce réglage ne s'applique pas aux disques DVD-ROM lors de l'utilisation des modèles CF-73E***** et CF-73J*****.)

Mode d'économie d'énergie

S'il n'y a pas eu d'accès au lecteur pendant 30 secondes, le moteur du lecteur sera automatiquement arrêté pour réduire la consommation d'énergie. Lorsque l'on accède de nouveau au lecteur, l'alimentation du moteur du lecteur est rétablie. Il faut toutefois environ 30 secondes pour que les données du disque soient effectivement lues.

Utilisation du lecteur

Informations

- Pour lire un DVD-Vidéo ou des fichiers MPEG2, installez le logiciel de lecture de DVD au moyen du “DVD Drive Utility Disc” (fourni).
Pour plus d’informations sur la manière d’installer le logiciel, reportez-vous à la page 58.
- Notez que la lecture correcte risque de n’être pas possible dans certains cas lors de la lecture d’un film à partir d’un disque.

Réglages de zone

Les DVD-Vidéo possèdent généralement un code de zone qui est assigné en fonction de la région où ils sont vendus. Pour pouvoir faire la lecture d’un DVD-Vidéo, il faut que le code de zone du logiciel de lecture et du lecteur corresponde à celui du DVD-Vidéo.

<Exemple>

Pour les États-Unis et le Canada : “1”

Pour l’Europe : “2”

Le code de zone de ce lecteur n’est pas spécifié en usine avant son expédition. Par conséquent, l’opération effectuée par le lecteur variera suivant le code de zone du premier DVD-Vidéo dont vous ferez la lecture.

- Dans le cas d’un DVD-Vidéo à code de zone spécifique :
Le lecteur et le logiciel de lecture seront automatiquement réglés sur le même code de zone que le DVD-Vidéo.
- Dans le cas d’un DVD-Vidéo à codes de zones multiples :
[Confirmer la zone] apparaît. Sélectionnez le code de zone du lecteur et du logiciel de lecture, puis sélectionnez [OK]. La lecture commence alors.
([Confirmer la zone] peut ne pas apparaître pour certains DVD-Vidéo. Pour vérifier le code de zone actuel du lecteur et le nombre de réglages restants, cliquez avec le bouton droit de la souris sur l’écran WinDVD et sélectionnez [Configuration] - [Région].)

F

ATTENTION

- Le code de zone du lecteur peut être réglé un total de cinq fois, y compris le réglage initial. Veuillez procéder avec beaucoup d’attention, puisque le code de zone sélectionné après le quatrième changement sera définitif et vous ne pourrez plus le modifier.
- L’utilisateur sera tenu responsable pour tout problème survenant après qu’il ait changé ou modifié de manière illégale le code de zone.

REMARQUE

- [Confirmer la zone] apparaît également lorsqu’un DVD-Vidéo dont le code diffère de celui actuellement spécifié sur le lecteur y est inséré.

Pour écrire sur des disques

- Lisez attentivement les instructions sur l'emballage du disque.
- Avec un DVD-RAM, l'écriture ou la réécriture est possible comme avec le disque dur au moyen de Explorer, sans utiliser le logiciel d'écriture. (Un pilote DVD-RAM est nécessaire. Reportez-vous page 56 pour la manière d'installer le logiciel.)
- Un logiciel d'écriture est nécessaire pour écrire des données sur un disque autre que DVD-RAM.
Installez "B's Recorder" et "B's CLiP" au moyen du "DVD Drive Utility Disc" (fourni). (☞ page 62)
- Veillez à utiliser des disques conformes aux vitesses d'écriture correctes. (☞ page 69)
- Si l'opération d'écriture doit prendre longtemps, branchez toujours l'adaptateur CA. Si la charge de la batterie baisse et que l'alimentation de l'ordinateur est coupée, l'opération d'écriture peut se terminer par un échec.
- Assurez-vous que les disques utilisés sont conformes aux spécifications suivantes.
 - DVD-R for General Ver.2.0 (4,7 Go)
 - DVD-R for General Ver.2.0/4X-SPEED DVD-R REVISION 1.0 (4,7 Go)
 - DVD-R for General Ver.2.0/8X-SPEED DVD-R REVISION 3.0 (4,7 Go)
 - DVD-RW Ver.1.1 (4,7 Go)
 - DVD-RW Ver.1.1/2X-SPEED DVD-RW REVISION 1.0 (4,7 Go)
 - DVD-RW Ver.1.2/4X-SPEED DVD-RW REVISION 2.0 (4,7 Go)
 - DVD-RAM Ver.2.0 or Ver.2.1 (4,7 Go/9,4 Go)
 - DVD-RAM Ver.2.1/3X-SPEED DVD-RAM REVISION 1.0 (4,7 Go/9,4 Go)
 - DVD-RAM Ver.2.2/5X-SPEED DVD-RAM REVISION 2.0 (4,7 Go/9,4 Go)
 - +R Ver.1.0, Ver.1.1 or Ver.1.2
 - +R DL Ver.1.0
 - +RW Ver.1.1 or Ver.1.2
- Selon le disque, la qualité de l'opération d'écriture peut ne pas être très bonne. Nous recommandons d'utiliser les types de disques suivants.

Disques recommandés :

<CD-R>

- HITACHI MAXELL, Ltd.
- MITSUBISHI KAGAKU MEDIA CO., Ltd.
- RICOH Co., Ltd.
- TAIYO YUDEN Co., Ltd.

<CD-RW/High-Speed CD-RW>

- MITSUBISHI KAGAKU MEDIA CO., Ltd.
- RICOH Co., Ltd.

<Ultra-Speed CD-RW>

- MITSUBISHI KAGAKU MEDIA CO., Ltd.

<DVD-R>

- Matsushita Electric Industrial Co., Ltd.
- MITSUBISHI KAGAKU MEDIA CO., Ltd.
- TAIYO YUDEN Co., Ltd.

<DVD-RW>

- MITSUBISHI KAGAKU MEDIA CO., Ltd.
- Victor Company of Japan, Limited

<DVD-RAM>

- Matsushita Electric Industrial Co., Ltd.
- HITACHI MAXELL, Ltd.

<+R>

- MITSUBISHI KAGAKU MEDIA CO., Ltd.
- RICOH Co., Ltd.

<+R DL>

- MITSUBISHI KAGAKU MEDIA CO., Ltd.

<+RW>

- MITSUBISHI KAGAKU MEDIA CO., Ltd.

Utilisation du logiciel

“DVD Drive Utility Disc” contient “DVD-RAM Driver”, “WinDVD”, “B’s Recorder” et “B’s CLiP”.

Avant d’installer “WinDVD”, “B’s Recorder” et “B’s CLiP”, veuillez installer “DVD-RAM Driver”.

REMARQUE

- Il se peut que “WinDVD”, “B’s Recorder” et “B’s CLiP” soient déjà installés à la sortie d’usine, vous devez cependant exécuter l’installation à partir de “DVD Drive Utility Disc” (fourni).

Avant d’installer le logiciel

- Insérez le lecteur dans l’appareil Multimedia Pocket. (☞ Reference Manual “Multimedia Pocket”)

Windows XP

Cliquez avec le bouton droit de la souris sur [(x:)]*¹ dans [démarrer] - [Poste de travail], sélectionnez [Propriétés] - [Enregistrement], puis retirez la coche de [Activer l’écriture de CD sur ce lecteur].

(Effacez la coche de [Activer l’écriture de CD sur ce lecteur] chaque fois qu’un nouvel utilisateur est ajouté.)

*¹ “x” est la lettre du lecteur. Vous pouvez changer cette lettre selon vos préférences.

Windows 2000

Sélectionnez [Démarrer] - [Paramètres] - [Panneau de configuration] - [Ajout/Suppression de programmes] pour vérifier la version de Windows Media Player qui se trouve sur votre ordinateur, puis suivez les étapes ci-dessous pour désinstaller Adaptec CD-Burning Plug-in.

<Lorsque Windows Media Player 7 est installé>

- 1 Sélectionnez [Windows Media Player 7] - [Change/Remove] dans [Ajout/Suppression de programmes].
- 2 Sélectionnez [Remove Windows Media components] puis [Suivant].
- 3 Sélectionnez [Adaptec CD-Burning Plug-in] dans la liste des composants, puis sélectionnez [Suivant].
- 4 Si le message “Le programme d’installation de Windows Media est prêt à procéder à la désinstallation” apparaît, sélectionnez [Suivant].
- 5 Sélectionnez [Terminer] et redémarrez l’ordinateur.

<Lorsque Windows Media Player 9 est installé>

- 1 Sélectionnez [Démarrer] - [Exécuter], tapez [rundll32 advpack.dll,LaunchINFSection C:\winnt*²\inf\roxio.inf,uninstall], et sélectionnez [OK].
- 2 Sur l’écran [Advanced INF Install], sélectionnez [OK].

*² C:\winnt représente le dossier où Windows est installé. Une lettre différente peut être saisie pour le lecteur de disque dur au lieu de C, selon les lettres qui sont attribuées aux différents lecteurs utilisés.

ATTENTION

- N'installez pas le logiciel en utilisant un lecteur autre que ce lecteur. Assurez-vous d'insérer ce lecteur dans votre ordinateur, puis insérez le disque pour l'installation.
- Par mesure de sécurité, fermez toutes les autres application logicielles avant de lancer le programme d'installation de DVD-RAM Driver, WinDVD, B's Recorder et B's CLiP.
- Ouvrez la session dans Windows en tant qu'administrateur du système.
- Ne perdez pas le numéro de série inscrit sur l'étiquette apposée sur le boîtier du CD.

REMARQUE

- Selon l'ordinateur, des opérations préparatoires peuvent être nécessaires avant l'installation. Avant d'installer l'application, lisez toujours l'"Instructions d'utilisation" ou le Manuel de Référence de votre ordinateur.

DVD-RAM Driver

Une fois DVD-RAM Driver installé, vous pouvez utiliser un disque DVD-RAM. Pour plus d'informations, consultez le manuel en ligne de DVD-RAM Driver (☞ page 57).

Installation de DVD-RAM Driver

- 1 Insérez "DVD Drive Utility Disc" dans le lecteur.

Windows XP

L'écran [Utility Setup tool] apparaît (la reconnaissance du disque prend un certain temps). Lorsque le programme d'installation ne s'exécute pas automatiquement, tapez [x:\setuputil.exe]*¹ dans [démarrer] - [Exécuter] et sélectionnez [OK].

Windows 2000

Lorsque le message s'affiche, sélectionnez [OK]. L'écran [Utility Setup tool] apparaît (la reconnaissance du disque prend un certain temps).

Lorsque le programme d'installation ne s'exécute pas automatiquement, tapez [x:\setuputil.exe]*¹ dans [Démarrer] - [Exécuter] et sélectionnez [OK]. Lorsque le message s'affiche, sélectionnez [OK].

*¹ "x" est la lettre du lecteur. Vous pouvez changer cette lettre selon vos préférences.

- 2 Sélectionnez [DVD-RAM Software Setup].
- 3 Sélectionnez [Configuration du logiciel de pilote et de formatage].
- 4 Sélectionnez [Suivant] dans l'écran de bienvenue.
- 5 L'écran du contrat de licence logiciel apparaît. Lisez attentivement le contrat, puis sélectionnez [Oui].
- 6 Sur l'écran [Choisissez l'emplacement cible], ne modifiez pas le paramètre et sélectionnez [Suivant].
- 7 Sur l'écran [Sélectionnez un dossier de programmes], ne modifiez pas le paramètre et sélectionnez [Suivant].
- 8 Sur l'écran [Démarrer la copie des fichiers], sélectionnez [Suivant].
- 9 Une fois l'installation terminée, procédez comme suit.

Windows XP

Sélectionnez [Oui, je veux redémarrer mon ordinateur maintenant], puis sélectionnez [Terminer]. L'ordinateur redémarrera automatiquement.

Windows 2000

Sélectionnez [Terminer]. (La détection des périphériques DVD-RAM commence. Si l'écran [Nouveau matériel détecté] s'affiche, sélectionnez [Terminer].)

Lorsque l'écran [System Settings Changes] s'affiche, sélectionnez [Yes]. (Si deux écrans [System Settings Changes] s'affichent, cliquez sur [Yes] dans l'un d'eux.)

L'ordinateur redémarrera automatiquement.

REMARQUE

- Il faut ouvrir une session en tant qu'administrateur pour pouvoir utiliser DVDForm.
(☞ page 67)

Windows 2000

- Après l'installation de DVD-RAM Driver, un nouveau lecteur de disque amovible sera assigné.
Ce nouveau lecteur sera utilisé lors de l'écriture sur le disque DVD-RAM.

Comment accéder au manuel en ligne

Windows XP

Sélectionnez [démarrer] - [Tous les programmes] - [DVD-RAM] - [Pilote du DVD-RAM] - [Utilisation d'un disque DVD-RAM].

Windows 2000

Sélectionnez [Démarrer] - [Programmes] - [DVD-RAM] - [Pilote du DVD-RAM] - [Utilisation d'un disque DVD-RAM].

Utilisation du logiciel

WinDVD

WinDVD est une application logicielle pour la lecture de DVD.

Vous trouverez ici des explications et des informations générales sur la procédure d'installation et sur la façon d'accéder au mode d'emploi en ligne.

Installation de WinDVD

REMARQUE

- Il se peut que “WinDVD” soit déjà installé à la sortie d'usine, vous devez cependant exécuter l'installation en suivant les étapes indiquées ci-dessous.

- 1 Insérez “DVD Drive Utility Disc” dans le lecteur. (☞ page 56 “Installation de DVD-RAM Driver” étape 1)
- 2 Sélectionnez [WinDVD Setup].
- 3 Sélectionnez [Next] sur le message de bienvenue.
- 4 Après avoir lu le “License Agreement”^{*1}, sélectionnez [Yes] si vous en acceptez les termes.
^{*1} Référez-vous au “CONTRAT DE LICENCE D'USAGE LIMITÉ” des instructions d'utilisation qui accompagnent l'ordinateur.
- 5 Suivez les instructions qui apparaissent sur l'écran et installez WinDVD.

Lancement de WinDVD

L'une ou l'autre des procédures suivantes permet de lancer WinDVD.

- Double-cliquez  sur le bureau.
- **Windows XP**
Sélectionnez [démarrer] - [Tous les programmes] - [InterVideo WinDVD] - [InterVideo WinDVD].
- **Windows 2000**
Sélectionnez [Démarrer] - [Programmes] - [InterVideo WinDVD] - [InterVideo WinDVD].

<Comment accéder au manuel en ligne>

- Sélectionnez “?” sur le panneau de configuration de WinDVD.
- Cliquez avec le bouton droit de la souris sur l'écran WinDVD et sélectionnez [Aide].

REMARQUE

- Ne passez pas en mode de veille ou d'hibernation, ni ne changez l'affichage en appuyant sur **(Fn) + (F3)** pendant l'utilisation de WinDVD.
- Ne lancez pas WinDVD pendant que le témoin du disque dur clignote immédiatement après le démarrage de l'ordinateur.

REMARQUE

- Pendant la lecture vidéo, n'effectuez pas les opérations suivantes.
 - Ejection du disque
 - Utilisation d'autres applications ou invite de commande
 - Modification des paramètres des propriétés de l'écran
 - Si vous agrandissez au maximum la fenêtre d'affichage vidéo, vous pouvez revenir à la taille de fenêtre initiale en cliquant deux fois sur les images.
 - Lorsque vous augmentez le nombre de couleurs de l'affichage, un message apparaît et la lecture du DVD n'est pas possible:
 - Réduisez le nombre de couleurs de l'affichage
 - Cliquez avec le bouton droit de la souris sur le bureau, sélectionnez [Propriétés] - [Paramètres] - [Avancé] - [Dépannage] et maximisez la valeur de l'accélération du matériel.
 - Dans certains cas, un message s'affiche lorsque l'on augmente le nombre de couleurs de l'afficheur, et la lecture du DVD est alors impossible. Si cela se produit, réduisez le nombre de couleurs de l'afficheur.
 - Immédiatement après la reprise depuis une pause, une perte d'image peut parfois se produire selon le contexte d'exploitation ou le DVD vidéo utilisé (les images ou les sons sont interrompus).
 - En Extended Desktop ou en mode d'affichage simultané (interne/externe), les images ou la vidéo ne sont parfois pas affichées correctement.
 - Avant d'utiliser la fonction de capture de WinDVD, retirez tout d'abord la coche de [Utiliser l'accélération matérielle de décodage].
(Pour afficher l'écran de réglage [Utiliser l'accélération matérielle de décodage], cliquez avec le bouton droit de la souris sur l'écran WinDVD et sélectionnez [Configuration] - [Vidéo].)
 - Vérifiez qu'aucun autre logiciel de lecture ne coexiste avec WinDVD. Il peut ne pas être possible d'obtenir des images correctes si un logiciel de lecture autre que WinDVD est installé. Certains DVD vidéo en vente dans le commerce installent leur propre logiciel de lecture lorsqu'ils sont utilisés. Dans le cas d'un DVD de ce type, abandonnez absolument l'installation du logiciel de lecture aussitôt que l'écran de début d'installation apparaît. Si le logiciel est installé par erreur et qu'il n'est pas possible d'obtenir des images correctes, procédez comme suit pour essayer de remédier au problème.
 - Désinstallez le logiciel de lecture du DVD qui a été installé.
(Reportez-vous aux instructions du DVD vidéo pour le nom du logiciel de lecture qui doit être désinstallé.)
- Windows XP**
Désinstallez le logiciel de lecture en sélectionnant [démarrer] - [Panneau de configuration] - [Ajouter ou supprimer des programmes].
- Windows 2000**
Désinstallez le logiciel de lecture en sélectionnant [Démarrer] - [Paramètres] - [Panneau de configuration] - [Ajout/Suppression de programmes].
- Spécifiez WinDVD si les paramètres du logiciel de lecture du DVD permettent de spécifier WinDVD pour lire le DVD.

Lecture d'un DVD créé avec l'enregistreur DVD

Support DVD lisible : DVD-Vidéo, DVD-RAM, DVD-R, DVD-RW

Les restrictions suivantes s'appliquent toutefois.

- Afin de lire des DVD-R et DVD-RW, ils doivent être finalisés (un procédé qui permet de les lire sur d'autres lecteurs DVD, etc.). Pour plus d'informations sur la méthode de finalisation utilisée par votre enregistreur DVD, reportez-vous à son mode d'emploi.
- La lecture d'un DVD-RW enregistré en format VR ne peut être effectuée qu'en tant qu'administrateur du système.
- La lecture peut ne pas être possible selon l'enregistreur DVD ou le fabricant du support utilisé pour la création.
- La lecture d'un support sur lequel des émissions numériques ont été enregistrées au moyen de technologies de protection des droits d'auteur comme CPRM (Content Protection for Recordable Media – Protection de contenu pour support enregistrable) n'est pas possible.
- La lecture des DVD-Audio n'est pas possible sur WinDVD.

SERVICE D'INFORMATION

Si WinDVD ne fonctionne pas correctement, nous recommandons de lire tout d'abord attentivement l'aide en ligne décrivant les problèmes avec le contexte d'exploitation ou des opérations.

Si vous ne pouvez toujours pas remédier au problème, saisissez l'information requise dans le formulaire de requête sur le site Web d'InterVideo, Inc.*¹ (<http://www.intervideo.com/>), puis soumettez le formulaire.

*¹ Vous pouvez changer la langue d'affichage sur le site Web.

B's Recorder / B's CLiP

“B's Recorder” et “B's CLiP” sont des applications logicielles de gravure de CD et DVD développées par B.H.A. Corporation.

Les explications données ici sont des informations générales sur B's Recorder et B's CLiP, la procédure d'installation et la façon d'accéder au manuel en ligne. Reportez-vous au manuel en ligne en ce qui concerne l'utilisation détaillée de l'application logicielle (☞ page 64).

● Supports applicables

- CD-R*¹ (support CD à enregistrement unique)
- CD-RW (support CD enregistrable/réenregistrable ou effaçable)
- DVD-R*¹ (support DVD à enregistrement unique)
- +R*¹ (support à enregistrement unique)
- +R DL*¹ (support à enregistrement unique une face double couche)
- DVD-RAM*¹ (support DVD réinscriptible)
- DVD-RW (support DVD enregistrable/réenregistrable ou effaçable)
- +RW (support enregistrable/réenregistrable ou effaçable)

*¹ S'applique uniquement à B's Recorder. La lecture ou l'écriture sur un disque CD-R/DVD-R/+R/+R DL/DVD-RAM n'est pas possible avec B's CLiP.

Sur les copies

<Pour la France>

Panasonic rappelle que le logiciel B.H.A fourni avec le présent produit Panasonic est conçu pour vous aider à reproduire des œuvres dont vous êtes titulaires des droits d'auteur, ou pour lesquelles vous avez obtenu une autorisation auprès du titulaire des droits d'auteur. Dans le cas contraire, toute reproduction sera considérée comme une infraction à la législation sur les droits d'auteur et sera sanctionnée par des amendes ou le paiement de dédommagements.

<Pour le Canada>

Avant d'enregistrer du matériel sur un disque, s'assurer que l'enregistrement n'enfreint pas de droits de propriété intellectuelle.

Il est illégal de copier des disques compacts audio pour un usage autre que strictement personnel.

Lors de la réalisation d'une copie de sauvegarde d'un logiciel, s'assurer de ne pas déroger aux droits d'auteur sur le produit.

Installation de B's Recorder / B's CLiP

REMARQUE

- Il se peut que “B's Recorder” et “B's CLiP” soient déjà installés à la sortie d'usine, vous devez cependant exécuter l'installation en suivant les étapes indiquées ci-dessous.

ATTENTION

Windows 2000

- Avant d'installer B's Recorder/B's CLiP, vérifiez que le Adaptec CD-Buring Plug-in est désinstallé.

- 1 Insérez “DVD Drive Utility Disc” dans le lecteur. (☞ page 56 “Installation de DVD-RAM Driver” étape 1)
- 2 Sélectionnez [B's Recorder Gold/B's CLiP Setup].
- 3 Sélectionnez et sélectionnez [French].
- 4 Sélectionnez [B's Recorder GOLD BASIC] et suivez les instructions qui apparaissent sur l'écran.

Au cours de la procédure d'installation vous serez invité à saisir le numéro de série. Saisissez le numéro de série inscrit sur l'étiquette apposée sur le boîtier du CD ou sur le disque lui-même.

- 5 Sélectionnez [Oui, je veux redémarrer mon ordinateur maintenant], puis sélectionnez [Terminer]. L'ordinateur redémarrera automatiquement.

6 Windows XP

Tapez [x:\setuputil.exe]*¹ dans [démarrer] - [Exécuter] et sélectionnez [OK]. L'écran [Utility Setup tool] apparaît.

Windows 2000

Tapez [x:\setuputil.exe]*¹ dans [Démarrer] - [Exécuter] et sélectionnez [OK]. Lorsque le message s'affiche, sélectionnez [OK].

L'écran [Utility Setup tool] apparaît.

*¹ “x” est la lettre du lecteur. Vous pouvez changer cette lettre selon vos préférences.)

- 7 Sélectionnez [B's Recorder Gold/B's CLiP Setup].
- 8 Sélectionnez [B's CLiP6] et suivez les instructions qui apparaissent sur l'écran. Au cours de la procédure d'installation vous serez invité à saisir le numéro de série. Saisissez le numéro de série inscrit sur l'étiquette apposée sur le boîtier du CD ou sur le disque lui-même.
- 9 Une fois l'installation terminée, sélectionnez [Oui, je veux redémarrer mon ordinateur maintenant], puis sélectionnez [Terminer]. L'ordinateur redémarrera automatiquement.

Lancement de B's Recorder / B's CLiP

● B's Recorder

L'une ou l'autre des procédures suivantes permet de lancer B's Recorder.

- Double-cliquez  sur le bureau.

● Windows XP

Sélectionnez [démarrer] - [Tous les programmes] - [B.H.A] - [B's Recorder GOLD BASIC] - [B's Recorder GOLD BASIC].

● Windows 2000

Sélectionnez [Démarrer] - [Programmes] - [B.H.A] - [B's Recorder GOLD BASIC] - [B's Recorder GOLD BASIC].

● B's CLiP



B's CLiP est lancé lorsque l'ordinateur démarre, et  ou  s'affiche sur la barre des tâches.

Précautions d'utilisation

● B's Recorder

- Un DVD-RAM enregistré avec B's Recorder devient en "lecture seulement." Une fois qu'un disque DVD-RAM a été écrit avec B's Recorder, un formatage physique est nécessaire pour écrire au moyen d'applications autres que B's Recorder. (☞ page 67)
- Assurez-vous d'arrêter B's Recorder avant de fermer la session dans Windows. Il se peut que B's Recorder ne se lance pas correctement. Si cela se produit, redémarrez l'ordinateur.

● B's CLiP

- La lecture ou l'écriture sur un disque CD-R/DVD-R/+R/+R DL/DVD-RAM n'est pas possible avec B's CLiP. Elles ne sont disponibles qu'avec un CD-RW/DVD-RW/+RW.
- La lecture ou l'écriture sur les disques DVD-RW créés avec un enregistreur DVD n'est pas possible.
- N'utilisez pas la fonction Bascule rapide utilisateur. Si cette fonction est utilisée,  ou  n'apparaîtra plus sur la barre des tâches après que la bascule est terminée et B's CLiP ne peut pas être utilisé. Si cela se produit, fermez les sessions de tous les utilisateurs, puis ouvrez une session dans Windows avec l'utilisateur que vous voulez utiliser.
- Ne retirez pas le support immédiatement après la lecture ou l'écriture, même après que le message de copie Windows a disparu.
- Lorsque  est affiché sur la barre des tâches, l'ordinateur ne peut pas passer en mode de veille ou d'hibernation.

Comment accéder au manuel en ligne

● B's Recorder

Windows XP

Sélectionnez [démarrer] - [Tous les programmes] - [B.H.A] - [B's Recorder GOLD BASIC] - [DOC] - [User's Manual].

Windows 2000

Sélectionnez [Démarrer] - [Programmes] - [B.H.A] - [B's Recorder GOLD BASIC] - [DOC] - [User's Manual].

● B's CLiP





Windows XP

Sélectionnez [démarrer] - [Tous les programmes] - [B.H.A] - [B's CLiP] - [User's Manual].

Windows 2000





Sélectionnez [Démarrer] - [Programmes] - [B.H.A] - [B's CLiP] - [User's Manual].

Remarques pendant l'utilisation

- Le tiroir à disque s'ouvre automatiquement
 - Lorsque l'écriture par B's Recorder est terminée, le tiroir à disque s'ouvre automatiquement. Vous pouvez changer les réglages pour B's Recorder de sorte que le tiroir à disque ne s'ouvre pas automatiquement. Toutefois, si vous sélectionnez [OK] après l'écriture, le tiroir à disque s'ouvrira quels que soient les réglages.
- Pour formater un disque avec B's CLiP
 - Cliquez avec le bouton droit de la souris sur  ou  puis sélectionnez [Formater]. L'utilisation de disques formatés ou écrits au moyen de méthodes autres que B's CLiP n'est pas possible.
 - Après le formatage du disque, si le montage (la reconnaissance) du disque échoue, retirez le disque puis réinsérez-le.
 - Ejectez les disques formatés comme décrit ci-dessous.
- Lors de l'éjection du disque pendant que  est affichée sur la barre des tâches
 - Cliquez avec le bouton droit de la souris sur  et sélectionnez [Éjecter]. N'éjectez des disques que de la manière décrite ci-dessus.
 - Si vous ne pouvez pas éjecter le disque en exécutant l'opération ci-dessus, fermez Windows et, une fois l'ordinateur éteint, insérez un objet pointu (par exemple le bout d'un trombone déplié ou le bout d'un stylo à bille) dans l'orifice d'urgence, puis tirez le tiroir.
- Pour désactiver B's CLiP lorsqu'il n'est pas utilisé
 - Effectuez les réglages en procédant de la manière suivante.
 - 1 Ouvrez la session dans Windows en tant qu'administrateur du système.
 - 2 **Windows XP**
Sélectionnez [démarrer] - [Tous les programmes] - [B.H.A] - [B's CLiP] - [B's Config].
 - Windows 2000**
Sélectionnez [Démarrer] - [Programmes] - [B.H.A] - [B's CLiP] - [B's Config].

- 3** Ajoutez une coche à [Disable B's CLiP] dans [System Configuration] et sélectionnez [OK].
- 4** Lorsqu'un message s'affiche vous demandant si vous voulez redémarrer votre ordinateur, sélectionnez [Yes].

Pour recommencer à utiliser B's CLiP, retirez la coche de [Disable B's CLiP] de l'étape **3** décrite ci-dessus, et sélectionnez [OK].

- **Formatage en arrière-plan sur support +RW (disques) B's CLiP**
 - Le formatage d'un support +RW (disques) au moyen de B's CLiP semble se terminer en très peu de temps, mais en fait un "formatage en arrière-plan" s'exécute pour formater automatiquement les segments non formatés. Pour cette raison, le témoin d'état de l'appareil Multimedia Pocket  s'allume.
 - Il est possible de lire et d'écrire sur le support même pendant le formatage en arrière-plan.
 - Seulement pendant le formatage en arrière-plan, il est possible de retirer le support même pendant que le témoin d'état de l'appareil Multimedia Pocket  est allumé. Cliquez avec le bouton droit de la souris sur  sur la barre des tâches, sélectionnez [Éjecter] et retirez le support.
 - Ne retirez pas le support immédiatement après la lecture ou l'écriture, même après que le message "Copying" de Windows a disparu.
 - Si le formatage du support retiré n'a pas été terminé, le formatage en arrière-plan recommencera lorsque le support est replacé dans le lecteur. Le formatage en arrière-plan continuera jusqu'à ce qu'il soit terminé.
 - Pour transporter l'ordinateur pendant un formatage en arrière-plan : Cliquez avec le bouton droit de la souris sur  sur la barre des tâches, sélectionnez [Éjecter] et retirez le support.
- Si "B's Recorder" ou "B's CLiP" a été effacé, réinstallez-le. (☞ page 62)

SERVICE D'INFORMATION

- **Enregistrement utilisateur**

Suivez les étapes ci-dessous pour vous enregistrer comme utilisateur.

 - 1** Démarrez B's Recorder alors que vous êtes connecté à l'Internet.
 - 2** Sélectionnez [Aide] - [Sites Web associés] - [Enregistrement utilisateur] et suivez les instructions qui apparaissent sur l'écran.
- Si B's Recorder et B's CLiP ne fonctionnent pas correctement, nous recommandons de lire tout d'abord attentivement le fichier d'aide en ligne décrivant les problèmes avec le contexte d'exploitation ou des opérations. Si vous ne pouvez toujours pas remédier au problème, prenez contact avec B.H.A.

URL: <http://www.bhacorp.com/>
e-mail: Amérique du Nord / Amérique du Sud (Anglais, Espagnol, Français) : amsupport@bhacorp.com
Autres pays (Anglais, Allemand, Français, Italien, Espagnol) : eurosupport@bhacorp.com (En date du 1^{er} mars 2005)

Utilisation du logiciel

Lors de l'utilisation de disques DVD-RAM

Pour enregistrer un fichier sur un disque DVD-RAM, un formatage logique est nécessaire. Il est possible d'enregistrer un fichier sur un disque DVD-RAM formaté logiquement de la même manière que l'enregistrement sur une disquette ou un disque dur.

Pour plus de détails, reportez-vous à [Utilisation d'un disque DVD-RAM]. (☞ page 57)

REMARQUE

- Si vous enregistrez au moyen de B's Recorder, du fait que le format est différent, il ne sera plus possible d'enregistrer en utilisant des applications autres que B's Recorder. Un formatage physique est nécessaire pour permettre l'enregistrement. (☞ page 67)

● Type de formatage logique

Il existe deux types de formatage pour les disques DVD-RAM : UDF (Universal Disk Format) et FAT32.

Nous vous recommandons de choisir le type de formatage en fonction de l'application.

- UDF1.5

Format standard pour DVD-RAM. Des données avec grandes tailles de fichier (images ou données audio) peuvent être lues et écrites à grande vitesse. Nous recommandons ce format lors de l'utilisation d'un DVD-RAM pour enregistrer des données.

- UDF2.0

Ce format est utilisé pour des enregistreurs DVD conformes aux "Normes d'enregistrement vidéo" établies par le Forum DVD ou pour un logiciel d'enregistrement sur ordinateur conforme aux mêmes normes.

- FAT32 format*¹

Un format pris en charge by Windows 95 (OSR2) / 98 / Me / 2000 / XP.

Les disques DVD-RAM en format FAT32 ne peuvent pas être utilisés avec Windows 95 (autre que OSR2) / Windows NT.

*¹ Lors de la lecture avec un périphérique sur lequel un SE autre que Windows XP a été installé, il est nécessaire que le lecteur et le pilote soient compatibles avec les DVD-RAM.

● **Formatage logique**

Le logiciel de formatage et les pilotes requis pour effectuer chaque type de formatage ont été installés sur cet ordinateur.

ATTENTION

- Lorsqu'un formatage est exécuté, les données enregistrées sont effacées et ne peuvent plus être lues. Sauvegardez les données si nécessaire.
- Avant de lancer le logiciel de formatage, fermez tout logiciel d'application qui utilise des disques DVD-RAM.

1 Ouvrez la session dans Windows en tant qu'administrateur du système.

2 Placez le disque DVD-RAM à formater dans le lecteur.

3 **Windows XP**

Sélectionnez [démarrer] - [Tous les programmes] - [DVD-RAM] - [Pilote du DVD-RAM] - [DVDForm].

Windows 2000

Sélectionnez [Démarrer] - [Programmes] - [DVD-RAM] - [Pilote du DVD-RAM] - [DVDForm].

4 Sélectionnez  dans [Type de Format] pour sélectionner le format, et sélectionnez [Démarrer].

- [Label de Volume]

Lorsque le format UDF a été sélectionné, introduisez le nom de volume.

Si le nom de volume n'est pas introduit, il est réglé automatiquement.

- [Exécuter un formatage physique]

Vérifiez tous les secteurs sur le disque et exécutez le traitement de remplacement des secteurs défectueux. (Il n'est normalement pas nécessaire de sélectionner cette option.)

Dépannage

<p>L'ordinateur n'identifie pas le lecteur</p>	<ul style="list-style-type: none"> ● Vérifiez les réglages en suivant les instructions de la section "Préparatifs". (☞ page 50) ● Le lecteur est-il correctement monté dans le Multimedia Pocket? ● Redémarrez l'ordinateur.
<p>Le témoin d'état de l'appareil Multimedia Pocket MP ne s'allume pas</p>	<ul style="list-style-type: none"> ● Le disque est-il inséré correctement dans le tiroir de disque? (☞ page 51)
<p>Impossible de lire le disque ou d'accéder à ses données</p>	<ul style="list-style-type: none"> ● Le disque est-il plié, égratigné ou sale? ● Une erreur peut se produire si, après que le tiroir a été fermé ou que le fonctionnement a été repris depuis les modes de veille/hibernation, vous accédez au lecteur avant que le témoin d'état de l'appareil Multimedia Pocket MP s'éteigne. Une erreur peut aussi se produire lorsque le logiciel d'application accède automatiquement au lecteur. Dans ce cas, retirez le disque, réintroduisez-le et réessayez.
<p>"B's Recorder" et "B's CLiP" ne fonctionnent pas correctement</p>	<ul style="list-style-type: none"> ● Un logiciel d'écriture autre que "B's Recorder" ou "B's CLiP" est-il installé ? Désinstallez le logiciel d'écriture autre que "B's Recorder" ou "B's CLiP." ● Windows XP Vous devez désactiver l'écriture sur les CD. (☞ page 54) ● Windows 2000 Désinstallez Adaptec CD-Burning Plug-in. (☞ page 54)
<p>Le disque ne peut pas être éjecté</p>	<ul style="list-style-type: none"> ● L'ordinateur est-il allumé? Pour retirer un disque lorsque l'ordinateur est éteint, insérez un objet pointu tel que le bout d'un trombone dans l'orifice d'urgence. En l'insérant complètement, vous dégagez le tiroir qui pourra alors être sorti complètement. <div style="text-align: center;"> <p>Orifice d'urgence </p> </div> <ul style="list-style-type: none"> ● Lors de l'utilisation d'un logiciel qui, comme B's CLiP, détermine lui-même la façon dont le disque doit être retiré, veuillez suivre les instructions du mode d'emploi qui accompagne le logiciel pour retirer le disque. ● Si vous utilisez un disque portant des traces de doigts ou sale, vous ne pourrez peut-être pas le retirer. Utilisez un disque propre. (☞ page 49)
<p>Le tiroir de disque ne se ferme pas</p>	<ul style="list-style-type: none"> ● Avez-vous touché le bouton d'éjection en fermant le tiroir de disque?

Spécifications

Article			Description
Tension de fonctionnement			CC 5 V \pm 0,25 V
Lecteur	Supports	DVD	DVD-ROM (4,7 Go, 8,5 Go, 9,4 Go, 17 Go)* ¹ , DVD-R (1,4 Go, 3,95 Go)* ² , 4,7 Go Pour Authoring* ² , 4,7 Go Pour Général)* ¹ , DVD-RW* ³ (1,4 Go* ² , 4,7 Go, 9,4 Go)* ¹ , DVD-RAM* ⁴ (1,4 Go, 2,8 Go, 2,6 Go* ² , 5,2 Go* ² , 4,7 Go, 9,4 Go)* ¹
		CD	CD-Audio, CD-ROM, CD-R, Photo CD, Video CD, Enhanced Music CD, CD-RW, CD-TEXT
		Autres	+R (4,7 Go* ¹), +R DL (8,5 Go* ¹), +RW (4,7 Go* ¹)
	Vitesse de transfert des données	DVD-ROM lecteur* ⁵ * ⁶	vitesse 8x (max.)
		Ecriture DVD-R* ⁶ * ⁷	vitesse 1x, vitesse 2x, vitesse 2-4x, vitesse 2-6x, vitesse 2-8x
		Ecriture DVD-RW* ⁶ * ⁷	vitesse 1x, vitesse 2x, vitesse 2-4x
		Ecriture DVD-RAM* ⁶ * ⁷	vitesse 2x, vitesse 3x
		Ecriture +R* ⁶ * ⁷	vitesse 2,4x, vitesse 2,4-4x, vitesse 2,4-6x, vitesse 2,4-8x
		Ecriture +R DL* ⁶	vitesse 2,4x
		Ecriture +RW* ⁶ * ⁷	vitesse 2,4x, vitesse 2,4-4x
		CD-ROM lecteur* ⁵ * ⁸	vitesse 24x (max.)
		Ecriture CD-R* ⁷ * ⁸	vitesse 4x, vitesse 8x, vitesse 8-12x, vitesse 8-16x, vitesse 8-24x
		Ecriture CD-RW* ⁸	vitesse 4x
Ecriture High-Speed CD-RW* ⁸	vitesse 4x, vitesse 8x, vitesse 10x		
Ecriture Ultra-Speed CD-RW* ⁸	vitesse 8x, vitesse 10x		
Fonction de prévention de sous-utilisation de la mémoire tampon			Prise en charge
Mémoire cache			2 Mo* ⁹
Interface			Conforme au standard EIDE (ATAPI)
Dimensions (largeur \times profondeur \times hauteur)			132 mm \times 146 mm \times 15,3 mm
Poids			Environ 240 g
Température en fonctionnement/ taux d'humidité			5 °C à 35 °C/ 30 % HR à 80 % HR (sans condensation)

*¹ 1 Go = 1 000 000 000 d'octets. Votre système d'exploitation ou certains logiciels d'application indiqueront moins de Go.

*² Lecture uniquement.

*³ Ne prend pas en charge DVD-RW Ver.1.0.

*⁴ Dans le cas d'un DVD-RAM, vous ne pouvez utiliser que des disques sans chargeur ou des disques à chargeur amovible.

*⁵ L'utilisation d'un disque déséquilibré (c'est-à-dire un disque sur lequel les données sont excentrées) risque de ralentir la vitesse de transfert des données en cas de vibrations importantes pendant la rotation.

*⁶ La cadence de transfert des données d'un disque DVD par vitesse 1x est de 1 350 Ko/s.

*⁷ Suivant le disque utilisé, il se peut que la vitesse d'écriture diminue.

*⁸ La cadence de transfert des données d'un disque CD par vitesse 1x est de 150 Ko/s.

*⁹ 1 Mo = 1 048 576 d'octets

はじめに

このたびは、パナソニックDVD MULTIドライブパックをお買い上げいただき、まことにありがとうございました。

DVD MULTIドライブパックは、CF-73シリーズのマルチメディアポケットに取り付けてお使いいただけます。

本書は、お読みになったあとも、大切に保管してください。

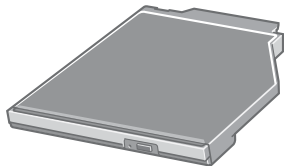
DVD MULTIドライブパック*1 ... 1個	取扱説明書(本書) 1冊 DVD Drive Utility Disc*2 1枚
	

*1 本書では、DVD MULTIドライブパックのことをドライブと表記しています。

*2 「DVD-RAM ドライバー」、「WinDVD™5 (OEM版)」(以降「WinDVD」と記載)、「B's Recorder GOLD7 BASIC」(以降「B's Recorder」と記載)および「B's CLiP6」(以降「B's CLiP」と記載)のインストールプログラムが入っています。

【表記上の規則】

Windows XP

Microsoft® Windows® XP Professionalについての説明です。

Windows 2000

Microsoft® Windows® 2000 Professionalについての説明です。

お知らせ

- 本書では、工場出荷状態の設定での手順で説明しています。設定によっては、手順が異なることがあります。

この装置は、情報処理装置等電波障害自主規制協議会(VCCI)の基準に基づくクラスB情報技術装置です。この装置は、家庭環境で使用することを目的としていますが、この装置がラジオやテレビジョン受信機に近接して使用されると、受信障害を引き起こすことがあります。

取扱説明書に従って正しい取り扱いをしてください。

Microsoftとそのロゴ、Windowsは、米国 Microsoft Corporationの米国及びその他の国における登録商標です。

B's RecorderおよびB's CLiPは、株式会社ビー・エイチ・エーの登録商標です。

WinDVDは、InterVideo, Inc.の商標です。

SmoothLinkは、松下電器産業株式会社の登録商標です。

お使いになる人や他の人への危害、財産への損害を未然に防止するため、必ずお守りいただくことを、次のように説明しています。

表示内容を無視して誤った使い方をした時に生じる危害や障害の程度を、次の表示で区分し、説明しています。



注意

この表示の欄は、「傷害を負う可能性または物質的損害のみが発生する可能性が想定される」内容です。

お守りいただく内容の種類を、次の絵表示で、説明しています。



この絵表示は、してはいけない「禁止」内容です。

⚠️ 注意

DVD MULTIドライブの内部をのぞきこまない



禁止

内部のレーザー光源を直視すると、視力障害の原因になることがあります。

- 内部の点検・調整・修理は、販売店にご相談ください。

ひび割れたり変形したりしたディスクは使用しない





禁止

高速で回転するため、飛び散ってけがの原因になることがあります。

- 円形でないディスクや、接着剤などで補修したディスクも同様に危険ですので、使用しないでください。

使用上のお願い

- トレイにディスク以外のものを載せないでください。
- トレイを開けたままで放置したり、レンズの部分に手を触れたりしないでください。ごみやほこりがレンズに付着し、データを読み取れなくなる場合があります。また、使用環境によっても、ほこりがレンズに付着することがあります。
- トレイが開いているときに、トレイに無理な力をかけないでください。故障の原因になります。
- ドライブアクセス中は、ドライブを開けたり、コンピューターを動かしたりしないでください。故障の原因になります。
また、ディスクにアクセスするアプリケーションソフトを起動した後は、そのアプリケーションソフトを終了するまでドライブを開けたり、ディスクを取り出さないでください。
- トレイを閉じた後、またはスタンバイ・休止状態からリジュームした後は、マルチメディアポケット状態表示ランプ  が消えるまで、ドライブにアクセスしないでください。ただし、B's CLiPで+RWメディアをバックグラウンドフォーマットしているときは、ドライブアクセス中であってもB's CLiPの操作でメディアを取り出すことができます。( 89ページ)
- 油煙やたばこの煙の多いところでは使用しないでください。レンズの寿命が短くなることがあります。
- ドライブのレンズのクリーニングには、カメラ用のレンズブローアの使用をおすすめします。(スプレー式の強力なものは使わないでください。)
- ドライブのすき間部分にゼムクリップなどの異物が入らないようにしてください。故障の原因になります。
- DVD-RAMは、カートリッジなしのディスクまたはカートリッジから取り出せるディスクのみ使用できます。
- 自動実行のディスクの場合
 - ・ スタンバイや休止状態からのリジューム後、自動実行のディスクを挿入しても実行されない場合は、15秒以上待ってからディスクを入れ直してください。
 - ・ ディスクの状態によっては、ファイルへのアクセス中に自動実行が開始されることがあります。

ディスクの取り扱い

本書およびお使いのディスクの取扱説明書や包装に記載されている内容をよくお読みのうえ、ディスクをお使いください。

ディスクを正しく取り扱わないと、ディスクが汚れたり傷ついたりして、書き込み速度が低下したり、データの記録や再生が正常に行われなくなることがあります。また、ドライブの故障などの損害が発生するおそれがあります。

以下のことをお守りください。

- 再生 / 記録面に触れない。
- ディスクの表面を、ゴミやほこり、指紋などで汚したり、傷つけたりしない。
- ボールペンなどで表面に字を書いたり、紙を貼ったりしない。
- 落としたり、曲げたり、重い物をのせない。
- ゴミやほこりの多い場所、温度や湿度の高い場所、直射日光の当たる場所に置かない。
- 温度差の激しい場所に置かない(結露が生じます)。急に暖かい室内に持ち込んだときなどに露がついたら、乾いた柔らかい布でふく。
- ディスクを使用しないときは、必ず保護ケースまたはカートリッジに入れる。
- ディスクが汚れた場合には、下記の方法でクリーニングを行う。

汚れをとるには

<読み取り専用のディスクの場合>

乾いた柔らかい布で、中心から外側へ軽くふいてください。汚れがひどい場合は、水を含ませた柔らかい布で中心から外側へふいた後、からぶきしてください。

<書き込み / 書き換え可能なディスクの場合>

パナソニック製ディスククリーナーをお使いください。布やCD用クリーナーなどは、絶対に使わないでください。

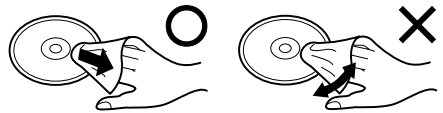

持ち方



ドライブを使う

取り付け / 取り外し

コンピューター本体の『操作マニュアル』「マルチメディアポケット」をご覧ください。

ドライブの設定を行う

Windows XP

[スタート] - [コントロールパネル] - [パフォーマンスとメンテナンス] - [システム] - [ハードウェア] - [デバイスマネージャ] - [IDE ATA/ATAPIコントローラ]の[セカンダリ IDE チャンネル] - [詳細設定]で、「デバイス0」の「転送モード」が[PIOのみ]になっているときは、[DMA (利用可能な場合)]に設定してください。

Windows 2000

[スタート] - [設定] - [コントロールパネル] - [システム] - [ハードウェア] - [デバイスマネージャ] - [IDE ATA/ATAPIコントローラ]の[セカンダリIDEチャンネル] - [詳細設定]で、「デバイス0」の「転送モード」が[PIOのみ]になっているときは、[DMA (利用可能な場合)]に設定してください。

ディスクのセット / 取り出し

1 本体の電源を入れる。

2 ディスク取り出しボタンを押す。

トレイが少し出ますので、手でゆっくり引き出してください。

3 ディスクをセットする。

タイトル面を上にして、ディスクの端から斜めに挿入します。

ディスクの中心部をカチッと音がするまで押しつけてしっかりとセットします。

<ディスクを取り出すとき>

センターホルダーに指を添え、ディスクの端を浮かせながら取り出します。

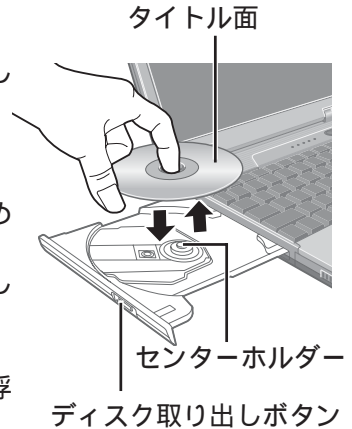

4 トレイを閉じる。

ディスク取り出しボタンは押さないでください。

お願い

- トレイを閉じた後、マルチメディアポケット状態表示ランプ **MP** が消えるまで、ドライブにアクセスしないでください。
- ドライブの振動が大きい場合は、ディスクの状態やディスクが正しくセットされているか確認してください。正しくセットされている場合は、セットアップユーティリティで「CD/DVDドライブ速度」または「CDドライブ速度」を「中速」に設定してください。(CF-73A*****で使用する場合、この設定は、DVDディスクでは機能しません。)

省電力モードについて

約30秒間ドライブにアクセスがないと、省電力のために自動的にドライブモーターの電源が切れます。ドライブにアクセスがあるとドライブモーターの電源が入ります。電源が入った後、ディスクからデータが実際に読めるようになるまで、約30秒かかります。

ドライブを使う

使用時のお願い

- DVDビデオやMPEG2ファイルを再生する場合は、付属のDVD Drive Utility Discを使ってアプリケーションソフトをインストールしてください。インストールの方法については、82ページをご覧ください。
- ディスクから動画を再生したときに、なめらかに再生できないことがあります。あらかじめご了承ください。

リージョン設定について

DVDビデオには、通常、販売される地域のリージョンコードが設定されています。DVDビデオを再生するには、下記のリージョンコードが一致している必要があります。

- ・ DVDビデオのリージョンコード
- ・ ドライブのリージョンコード
- ・ 再生ソフトのリージョンコード

例 日本・ヨーロッパ：「2」
アメリカ・カナダ：「1」

本機のドライブは工場出荷時にリージョンコードが設定されていません。そのため、初めてDVDビデオを再生したときは、以下のようになります。

- 特定のリージョンコードが設定されているDVDビデオの場合
DVDビデオと同じリージョンコードが自動的にドライブと再生ソフトに設定されます。
- 複数のリージョンコードが設定されているDVDビデオの場合
リージョンコードの確認画面が表示されます。ドライブと再生ソフトのリージョンコードを選び、[OK]を選んでください。再生が始まります。
(一部のDVDビデオでは、リージョンコードの確認画面が表示されないことがあります。現在、ドライブに設定されているリージョンコードと残りの設定回数は、WinDVDの画面上で右クリックし、[セットアップ]から[リージョン(地域)]を選んで確認してください。)

お願い

- ドライブのリージョンコードは、最初の設定も含めて全部で5回設定できます。5回目以降は、最後に設定したリージョンコードに固定され、それ以上変更できなくなりますので、十分にお気を付けてください。
- 不正にリージョンコードを改変した場合の問題については、お客様の責任となります。

お知らせ

- ドライブのリージョンコードと異なるリージョンコードのDVDビデオをセットした場合も、リージョンコードの確認画面が表示されます。

ディスクに書き込みや書き換えを行う

- ディスクの包装に記載されている内容をよく読んでお使いください。
- DVD-RAMは、ライティングソフトウェアを使わずにエクスプローラーでハードディスクと同様に書き込み / 書き換えできます。(DVD-RAMドライバーが必要です。インストールの方法については、80ページをご覧ください。)
- DVD-RAM以外のディスクへのデータ書き込みには、ライティングソフトウェアが必要です。
付属のDVD Drive Utility Discを使って「B's Recorder」[B's CLiP]をインストールしてください。インストールの方法については、85ページをご覧ください。
- 書き込みや書き換え速度に応じたディスクをご使用ください。(93ページ)
- 書き込み作業が長時間におよぶ場合は、ACアダプターを接続しておいてください。作業中にバッテリー切れが起こると書き込みに失敗する場合があります。
- 以下の仕様に合ったディスクをお使いください。
 - ・DVD-R for General Ver.2.0 (4.7 Gバイト)
 - ・DVD-R for General Ver.2.0/4X-SPEED DVD-R REVISION 1.0 (4.7 Gバイト)
 - ・DVD-R for General Ver.2.0/8X-SPEED DVD-R REVISION 3.0 (4.7 Gバイト)
 - ・DVD-RW Ver.1.1 (4.7 Gバイト)
 - ・DVD-RW Ver.1.1/2X-SPEED DVD-RW REVISION 1.0 (4.7 Gバイト)
 - ・DVD-RW Ver.1.2/4X-SPEED DVD-RW REVISION 2.0 (4.7 Gバイト)
 - ・DVD-RAM Ver.2.0 or Ver.2.1 (4.7 Gバイト/9.4 Gバイト)
 - ・DVD-RAM Ver.2.1/3X-SPEED DVD-RAM REVISION 1.0 (4.7 Gバイト/9.4 Gバイト)
 - ・DVD-RAM Ver.2.2/5X-SPEED DVD-RAM REVISION 2.0 (4.7 Gバイト/9.4 Gバイト)
 - ・+R Ver.1.0, Ver.1.1 or Ver.1.2
 - ・+R DL Ver.1.0
 - ・+RW Ver.1.1 or Ver.1.2
- 以下の推奨ディスクをお使いください。
<推奨ディスク>
CD-R: 日立マクセル(株)製、三菱化学メディア(株)製、(株)リコー製、太陽誘電(株)製
CD-RW/High-Speed CD-RW: 三菱化学メディア(株)製、(株)リコー製
Ultra-Speed CD-RW: 三菱化学メディア(株)製
DVD-R: 松下電器産業(株)製、三菱化学メディア(株)製、太陽誘電(株)製
DVD-RW: 三菱化学メディア(株)製、日本ビクター(株)製
DVD-RAM: 松下電器産業(株)製、日立マクセル(株)製
+R: 三菱化学メディア(株)製、(株)リコー製
+R DL: 三菱化学メディア(株)製
+RW: 三菱化学メディア(株)製

ソフトウェアを使う

DVD Drive Utility Discには「DVD-RAMドライバー」「WinDVD」「B's Recorder」および「B's CLiP」が入っています。

「WinDVD」「B's Recorder」および「B's CLiP」をインストールする前に「DVD-RAMドライバー」をインストールしてください。

お知らせ

- 工場出荷状態で「WinDVD」、「B's Recorder」および「B's CLiP」がすでにインストールされている場合がありますが、必ず同梱のDVD Drive Utility Discでインストールしてください。

インストールの前に

- マルチメディアポケットにドライブをセットしてください。（『操作マニュアル』「マルチメディアポケット」）

Windows XP

[スタート]-[マイコンピュータ]で[(x:)]*1を右クリックして[プロパティ]-[書き込み]を選び、[このドライブでCD書き込みを有効にする]のチェックマークを外してください。

（新しくユーザーを追加するごとに、[このドライブでCD書き込みを有効にする]のチェックマークを外してください。）

*1 「x」はドライブ文字です。コンピューターの使用状況にあわせて変更してください。

Windows 2000

[スタート]-[設定]-[コントロールパネル]-[アプリケーションの追加と削除]で、お使いのコンピューターのWindows Media Playerのバージョンを確認してから、以下の方法でAdaptec CD作成プラグインをアンインストールしてください。

< Windows Media Player 7がインストールされている場合 >

- 1 [アプリケーションの追加と削除]で、[Windows Media Player 7]-[変更と削除]を選ぶ。
- 2 [Windows Mediaコンポーネントを削除する]を選んで[次へ]を選ぶ。
- 3 コンポーネントの一覧から[Adaptec CD作成プラグイン]を選び、[次へ]を選ぶ。
- 4 「アンインストールの準備ができました」というメッセージが表示されたら、[次へ]を選ぶ。
- 5 [完了]を選んでコンピューターを再起動する。

< Windows Media Player 9がインストールされている場合 >

- 1 [スタート]-[ファイル名を指定して実行]を選び、
[rundll32 advpack.dll,LaunchINFSection C:¥winnt*¥inf¥roxio.inf,uninstall]と入力して[OK]を選ぶ。
- 2 [Advanced INF Install]画面で[OK]を選ぶ。

*2 C:¥winntは、Windowsをインストールしているフォルダーです。ドライブ名は、使用状況により異なります。

お願い

- 本機以外のドライブを使ってソフトウェアをインストールしないでください。必ず、本機をコンピューターにセットした後、本機にディスクを入れてインストールしてください。
- 安全のため「DVD-RAMドライバー」「WinDVD」「B's Recorder」および「B's CLiP」のセットアッププログラムを起動する前に、他のすべてのアプリケーションソフトを終了してください。
- Administratorまたはコンピューターの管理者の権限でログオンしてください。
- CDケースの包装に貼られているシールに書かれたシリアル番号を紛失しないようにしてください。

お知らせ

- コンピューターによっては、ソフトをインストールする前に、準備が必要な場合があります。インストールの前に、必ずコンピューターの取扱説明書や操作マニュアルをお読みください。

DVD-RAM ドライバー

DVD-RAMディスクを使用するためにはDVD-RAMドライバーをインストールする必要があります。

詳しくは、DVD-RAMドライバーのオンラインヘルプをご覧ください。(🔍 81ページ)

インストールのしかた

- 1 DVD Drive Utility Discをドライブにセットする。

Windows XP

[ユーティリティーセットアップツール]画面が表示されます。(ディスクを認識するまでに少し時間がかかります。)自動的に[ユーティリティーセットアップツール]画面が表示されなかった場合は、[スタート]-[ファイル名を指定して実行]を選び、[x:¥setuputil.exe]*¹と入力して[OK]を選んでください。

Windows 2000

メッセージが表示されたら、[OK]を選んでください。[ユーティリティーセットアップツール]画面が表示されます。(ディスクを認識するまでに少し時間がかかります。)

自動的に[ユーティリティーセットアップツール]画面が表示されなかった場合は、[スタート]-[ファイル名を指定して実行]を選び、[x:¥setuputil.exe]*¹と入力して[OK]を選んでください。メッセージが表示されたら、[OK]を選んでください。

*¹「x」はドライブ文字です。コンピューターの使用状況にあわせて変更してください。

- 2 [DVD-RAM用ソフトウェアのインストール]を選ぶ。
- 3 [ドライバー・フォーマッターのセットアップ]を選ぶ。
- 4 [DVD-RAMドライバー セットアップへようこそ]画面で[次へ]を選ぶ。
- 5 使用許諾契約画面が表示されますので、内容をよく読んで[はい]を選ぶ。
- 6 [インストール先の選択]画面で、設定を変更しないで[次へ]を選ぶ。
- 7 [プログラム フォルダの選択]画面で、設定を変更しないで[次へ]を選ぶ。
- 8 [ファイル コピーの開始]画面で[次へ]を選ぶ。
- 9 インストール終了後、以下の操作を行う。

Windows XP

[はい、今すぐコンピューターを再起動します]を選んで[完了]を選ぶ。コンピューターが自動的に再起動します。

Windows 2000

[完了]を選ぶ。(DVD-RAMデバイスの検出を行います。[新しいハードウェアの検出ウィザード]画面が表示された場合は、[完了]を選んでください。)

[システム設定の変更]画面が表示されますので、[はい]を選んでください。([システム設定の変更]画面が2つ表示された場合は、どちらか一方の画面で[はい]を選んでください。)

コンピューターが自動的に再起動します。

お知らせ

- DVDFormは、Administratorまたはコンピューターの管理者の権限でログオンしたときのみ使用することができます。(🔗 91ページ)

Windows 2000

- DVD-RAMドライバーをインストールした後に、新しくリムーバブルディスクドライブが割り当てられます。
DVD-RAMディスクの読み書きは、この追加されたドライブで行います。

オンラインヘルプの見かた

Windows XP

[スタート]-[すべてのプログラム]-[DVD-RAM]-[DVD-RAMドライバー]-[DVD-RAMディスクの使い方]を選ぶ。

Windows 2000

[スタート]-[プログラム]-[DVD-RAM]-[DVD-RAMドライバー]-[DVD-RAMディスクの使い方]を選ぶ。

ソフトウェアを使う

WinDVD

「WinDVD」は、DVDビデオ再生用のソフトウェアです。
ここでは、インストールのしかたやオンラインヘルプの見かたなどについて説明しています。

インストールのしかた

お知らせ

- 工場出荷状態でWinDVDがすでにインストールされている場合がありますが、必ず下記の手順でインストールしてください。

- 1 DVD Drive Utility Discをドライブにセットする。(☞ 80ページ 「インストールのしかた」手順1)
- 2 [WinDVDのインストール]を選ぶ。
- 3 ようこそ画面で[次へ]を選ぶ。
- 4 使用許諾契約*1を読んで、同意する場合は[はい]を選ぶ。
*1 コンピューターの取扱説明書に記載されている「ソフトウェア使用許諾書」を参照してください。
- 5 画面の指示に従ってWinDVDをインストールする。

WinDVDを使う

以下のどちらかの方法で起動することができます。

- デスクトップの  をダブルクリックする。
- **Windows XP**
[スタート] - [すべてのプログラム] - [InterVideo WinDVD] - [InterVideo WinDVD] を選ぶ。
- **Windows 2000**
[スタート] - [プログラム] - [InterVideo WinDVD] - [InterVideo WinDVD] を選ぶ。

< オンラインヘルプの見かた >

- WinDVDのコントロールパネル上の「？」を選ぶ。
- WinDVDの画面上で右クリックし、[ヘルプ]を選ぶ。

お知らせ

- WinDVDの起動中に、以下のことを行わないでください。
 - ・スタンバイ・休止状態に入る
 - ・ **(Fn) + (F3)** で表示先を切り替える
- 以下の場合、WinDVDを起動しないでください。
 - ・ コンピューターの起動直後、ハードディスク状態表示ランプが点滅しているとき
- ビデオの再生中は、以下のことをしないでください。
 - ・ ディスクを取り出す
 - ・ 他のアプリケーションソフトやコマンドプロンプトを使う
 - ・ 画面のプロパティを変更する
- 最大化したビデオの再生画面は、画面上でダブルクリックすると元のサイズに戻ります。
- 画面の色数を増やしたら、メッセージが表示されてDVDが再生できなくなった場合：
 - ・ 画面の色数を減らしてください。
 - ・ デスクトップ上で右クリックし、[プロパティ]-[設定]-[詳細]-[トラブルシューティング]の[ハードウェアアクセラレータ]の値を最大に設定してください。
- 動作環境やDVDビデオによっては、一時停止の解除後すぐに、コマ落ち（映像や音声途切れる）が発生することがあります。
- 拡張デスクトップ使用中や、内部LCDと外部ディスプレイの同時表示を行っている場合、画像やビデオが正しく表示されないことがあります。
- 一定時間以上早送りを行うと、一時停止状態になることがあります。その場合は、WinDVDを終了し、再度起動してください。
- WinDVDでキャプチャー機能をお使いになる場合は、あらかじめ[ハードウェアデコードアクセラレーション使用]のチェックマークを外しておいてください。（[ハードウェアデコードアクセラレーション使用]の設定画面は、WinDVDの画面上で右クリックし、[セットアップ]-[ビデオ]を選ぶと表示されます。）
- WinDVDと、他の再生ソフトを共存させないでください。WinDVD以外の再生ソフトをインストールすると、正しく再生できなくなる場合があります。市販のDVDビデオの中には、再生時に独自の再生ソフトをインストールする仕組みになっているものがあります。このようなDVDビデオで、インストール開始画面が表示された場合は、必ずインストールを中止してください。誤ってインストールし、正しく再生できなくなった場合は、以下の方法をお試しください。
 - ・ インストールした再生ソフトをアンインストールする。
（アンインストールする再生ソフトの名称は、市販のDVDビデオの説明書などで確認してください。）

Windows XP

[スタート]-[コントロールパネル]-[プログラムの追加と削除]を選んで再生ソフトをアンインストールしてください。

Windows 2000

[スタート]-[設定]-[コントロールパネル]-[アプリケーションの追加と削除]を選んで再生ソフトをアンインストールしてください。

- 独自の再生ソフトの設定で、WinDVDを指定して再生できる場合は、WinDVDを指定する。

DVDレコーダーなどで作成したDVDの再生について

再生できるDVDメディア：DVD-Video、DVD-RAM、DVD-R、DVD-RW
ただし、以下のような制限があります。

- DVD-R、DVD-RWを再生するには、ファイナライズ（他のDVDプレーヤーなどで再生できるようにする処理）が必要です。ファイナライズの方法は、お使いのDVDレコーダーの取扱説明書をご参照ください。
- VR形式で録画されたDVD-RWはAdministratorまたはコンピューターの管理者の権限でのみ再生できます。
- 作成に使用したDVDレコーダーや、メディアのメーカーによっては、再生できないことがあります。
- デジタル放送などをCPRM（Content Protection for Recordable Media）などの著作権管理技術で録画したメディアは再生できません。
- このWinDVDで、DVD-Audioの再生はできません。

サポート情報

- WinDVD が正常に動作しない場合、動作環境、オペレーションについての疑問点がございましたら、まずオンラインヘルプをよくお読みください。それでも解決しない場合は、InterVideo, Inc.のホームページ*1（<http://www.intervideo.co.jp/>）内にある問い合わせ用のフォームに必要な事項を入力して送信してください。

*1 表示する言語を変更することができます。

B's Recorder / B's CLiP

「B's Recorder」および「B's CLiP」は、株式会社ビー・エイチ・エーによって開発されたCD・DVDライティングソフトウェアです。

ここでは、「B's Recorder」および「B's CLiP」の概要、インストールのしかた、オンラインヘルプの見かたなどについて説明しています。使い方について詳しくは、オンラインヘルプをご覧ください。(☞ 87ページ)

使用できるメディア

- CD-R*¹ (1回だけ書き込み可能なCDメディア)
- CD-RW (書き込み / 書き換えおよび消去可能なCDメディア)
- DVD-R*¹ (1回だけ書き込み可能なDVDメディア)
- +R*¹ (1回だけ書き込み可能なメディア)
- +R DL*¹ (片面2層タイプの1回だけ書き込み可能なメディア)
- DVD-RAM*¹ (繰り返し書き込み可能なDVDメディア)
- DVD-RW (書き込み / 書き換えおよび消去可能なDVDメディア)
- +RW (書き込み / 書き換えおよび消去可能なメディア)

*¹ B's Recorderでのみ使用できます。B's CLiPでCD-R、DVD-R、+R、+R DLおよびDVD-RAMメディア(ディスク)の書き込みおよび読み込みはできません。

● 複製について

映像・音楽などの著作物の複製は、個人的または家庭内で使用する以外は、著作権法上、権利者に無断で使用できません。

インストールのしかた

お知らせ

- 工場出荷状態で「B's Recorder」と「B's CLiP」がすでにインストールされている場合がありますが、必ず下記の手順でインストールしてください。

お願い

Windows 2000

- B's Recorder / B's CLiPをインストールする前に、Adaptec CD作成プラグインがアンインストールされていることを確認してください。

1 DVD Drive Utility Discをドライブにセットする。(☞ 80ページ「インストールのしかた」手順1)

2 [B's Recorder GoldとB's CLiPのインストール]を選ぶ。

ソフトウェアを使う

- 3 [B's Recorder GOLD BASIC]を選び、画面の指示に従う。
インストール操作の間に、シリアル番号を入力する指示があります。CDケースの包装に貼られているシールまたはディスクに書かれたシリアル番号を入力してください。
- 4 インストールが終了したら、[はい、今すぐコンピュータを再起動します]を選んで [完了]を選ぶ。
コンピューターが自動的に再起動します。
- 5 **Windows XP**
[スタート]-[ファイル名を指定して実行]を選び、[x:¥setuputil.exe]*1と入力して [OK]を選ぶ。
[ユーティリティーセットアップツール] 画面が表示されます。
- Windows 2000**
[スタート]-[ファイル名を指定して実行]を選び、[x:¥setuputil.exe]*1と入力して [OK]を選ぶ。メッセージが表示されたら、[OK]を選んでください。
[ユーティリティーセットアップツール] 画面が表示されます。
- *1「x」はドライブ文字です。コンピューターの使用状況にあわせて変更してください。
- 6 [B's Recorder GoldとB's CLiPのインストール]を選ぶ。
- 7 [B's CLiP6]を選び、画面の指示に従う。
インストール操作の間に、シリアル番号を入力する指示があります。CDケースの包装に貼られているシールまたはディスクに書かれたシリアル番号を入力してください。
- 8 インストールが終了したら、[はい、今すぐコンピュータを再起動します]を選んで [完了]を選ぶ。
コンピューターが自動的に再起動します。

起動のしかた

B's Recorder

以下のどちらかの方法で起動することができます。

- デスクトップの  をダブルクリックする。



Windows XP

[スタート]-[すべてのプログラム]-[B.H.A]-[B's Recorder GOLD BASIC]-[B's Recorder GOLD BASIC]を選ぶ。

Windows 2000

[スタート]-[プログラム]-[B.H.A]-[B's Recorder GOLD BASIC]-[B's Recorder GOLD BASIC]を選ぶ。

B's CLiP



コンピューターの起動と同時に起動し、画面右下のタスクトレイに「B's CLiPアイコン」またはが表示されます。

使用上のお願い

B's Recorder

- B's Recorderで記録したDVD-RAMは、読み込み専用となります。
一度B's Recorderで書き込んだDVD-RAMディスクをB's Recorder以外で書き込めるようにするには、物理フォーマットが必要です。(91ページ)
- Windowsをログオフする前に、必ずB's Recorderを終了してください。
B's Recorderが起動できなくなる場合があります。起動できなくなった場合は、コンピューターを再起動してください。

B's CLiP

- B's CLiPでCD-R/DVD-R/+R/+R DL/DVD-RAMディスクの書き込みおよび読み込みはできません。CD-RW/DVD-RW/+RWのみご利用いただけます。
- DVDレコーダーで作成されたDVD-RWディスクの書き込みおよび読み込みはできません。
- ユーザーの簡易切り替え機能を使用しないでください。
切り替え後、画面右下のタスクトレイにまたはが表示されず、B's CLiPが使用できなくなります。その場合は、すべてのユーザーをログオフした後、使用したいユーザーでログオンしてください。
- Windowsのコピー中の表示が消えた後でも、メディアへの書き込み/読み出し直後はメディアの取り出しを行わないでください。
- タスクトレイにが表示されている場合、スタンバイ・休止状態に入ることができません。

オンラインヘルプの見かた

B's Recorder

Windows XP

[スタート]-[すべてのプログラム]-[B.H.A]-[B's Recorder GOLD BASIC]-[DOC]-[ユーザーズマニュアル]を選ぶ。

Windows 2000

[スタート]-[プログラム]-[B.H.A]-[B's Recorder GOLD BASIC]-[DOC]-[ユーザーズマニュアル]を選ぶ。

B's CLiP

Windows XP

[スタート]-[すべてのプログラム]-[B.H.A]-[B's CLiP]-[ユーザーズマニュアル]を選ぶ。

Windows 2000

[スタート]-[プログラム]-[B.H.A]-[B's CLiP]-[ユーザーズマニュアル]を選ぶ。

ソフトウェアを使う



こんなときは・・・

ディスクカバーが自動的に開く

- ・ B's Recorderで書き込みが終了すると、ドライブのディスクカバーが自動的に開きます。

B's Recorderの設定を変更して、自動的に開かないようにすることもできます。ただし、書き込み終了後に[OK]を選んだ場合は、設定にかかわらずディスクカバーが開きます。

B's CLiPでディスクをフォーマットしたい

- ・ 画面右下のタスクトレイの「B's CLiPアイコン」またはを右クリックして、[フォーマット]を選んでください。

B's CLiP以外の方法でフォーマットされたり書き込みされたりしているディスクは使用できません。

- ・ ディスクをフォーマットした後、マウント（ディスクを認識）しない場合は、ディスクを入れ直してください。
- ・ フォーマットしたディスクは、「画面右下のタスクトレイにが表示されているときにディスクを取り出したい」（下記）の操作で取り出してください。





画面右下のタスクトレイにが表示されているときにディスクを取り出したい

- ・ を右クリックして、[取り出し]をクリックしてください。
上記以外の方法でディスクを取り出さないでください。
- ・ 上記の方法でも取り出せない場合は、Windowsを終了し、電源が切れてからエマージェンシーホールにゼムクリップを引き伸ばしたものやボールペンの先などを挿し込み、トレイを引き出してください。

B's CLiPを使わない場合などにB's CLiPを無効にしたい

下記の手順に従って設定してください。

- 1 Administratorまたはコンピューターの管理者の権限でログオンする。
- 2 **Windows XP**
[スタート] - [すべてのプログラム] - [B.H.A] - [B's CLiP] - [B's Config]を選ぶ。
Windows 2000
[スタート] - [プログラム] - [B.H.A] - [B's CLiP] - [B's Config]を選ぶ。
- 3 [システム設定]で[B's CLiPを無効にする]にチェックマークを付け、[OK]を選ぶ。
- 4 再起動するかどうかのメッセージが表示されたら、[はい]を選ぶ。
再度B's CLiPを使いたいときは上記手順3で[B's CLiPを無効にする]のチェックマークを外して[OK]を選び、再起動してください。

- B's CLiPの+RWメディア（ディスク）へのバックグラウンドフォーマットについて
- ・ B's CLiPを用いた+RWメディア（ディスク）のフォーマットは、見かけ上短時間で終了しますが、実際は未フォーマット部分を自動的にフォーマットするバックグラウンドフォーマットが働いています。そのためマルチメディアポケット状態表示ランプが点灯します。
 - ・ バックグラウンドフォーマット中であっても、メディアへの書き込み / 読み出しは可能です。
 - ・ バックグラウンドフォーマット中に限り、マルチメディアポケット状態表示ランプが点灯中でもメディアの取り出しは可能です。タスクトレイのを右クリックし、[取り出し]を選んでメディアを取り出してください。
 - ・ Windowsのコピー中の表示が消えた後でも、メディアへの書き込み / 読み出し直後はメディアの取り出しを行わないでください。
 - ・ 取り出したメディアのフォーマットが完了していなかった場合、メディアをドライブに戻すと、バックグラウンドフォーマットが再開されます。バックグラウンドフォーマットは、フォーマットが完了するまで続きます。
 - ・ バックグラウンドフォーマット中に本機を持ち運ぶ場合：タスクトレイのを右クリックし、[取り出し]を選んでメディアを取り出してください。
- 「B's Recorder」「B's CLiP」を削除してしまった場合は再度インストールしてください。（ 85ページ）

サポート情報

ユーザー登録について

以下の手順でユーザー登録ができます。

- 1 インターネットに接続できる状態で、B's Recorderを起動する。
- 2 [ヘルプ]-[関連サイト情報]-[オンラインユーザー登録]をクリックする。
画面の指示に従ってください。

B's Recorder およびB's CLiP が正常に動作しない場合、動作環境、オペレーションについての疑問点がございましたら、まずオンラインヘルプをよくお読みください。それでも解決しない場合は、株式会社ビー・エイチ・エーにお問い合わせください。

- ・ 株式会社ビー・エイチ・エー テクニカルサポートセンター

Windows用製品向け代表番号

TEL : 06-4861-8234

受付時間：月～金曜日 10:00～12:00 13:00～17:00

（夏季・年末年始特定休業日、祝祭日を除く）

FAX : 06-6378-3336

- ・ ホームページ：<http://www.bha.co.jp/>

- ・ サポートページ：<http://help.bha.co.jp/>

（2005年3月1日現在）

DVD-RAMディスクをお使いになるとき

DVD-RAMディスクにファイルを書き込むためには、論理フォーマットする必要があります。論理フォーマットしたDVD-RAMディスクは、フロッピーディスクやハードディスクと同様にファイルを書き込むことができます。詳しくは、[DVD-RAMディスクの使い方]をご覧ください。(☞ 81ページ)

お知らせ

- B's Recorderで書き込むと、フォーマットが異なる形式になるためB's Recorder以外での書き込みができなくなります。書き込めるようにするには、物理フォーマットが必要です。(☞ 91ページ)

● 論理フォーマットの形式

DVD-RAMディスクのフォーマット形式には、UDF (Universal Disk Format) 形式とFAT32形式があります。用途に合わせて、使い分けることをおすすめします。

・ UDF1.5

DVD-RAMの標準フォーマットです。ファイルサイズの大きなデータ (画像や音声データ) が高速で読み書きできます。DVD-RAMをデータの保存用として使用される場合は、この形式をおすすめします。

・ UDF2.0

DVDフォーラム策定の「ビデオレコーディング規格」準拠のDVDビデオレコーダーや同規格準拠のPC用記録ソフトで使用するためのフォーマット形式です。

・ FAT32形式*1

Windows 95 (OSR2) / 98 / Me / 2000 / XP でサポートされているフォーマットです。

FAT32 形式のDVD-RAMディスクは、Windows 95 (OSR2 以外) / Windows NTでは使用できません。

*1 Windows XP以外のOS がインストールされた機器で読み出す場合は、DVD-RAMに対応したドライブとドライバーが必要です。

● 論理フォーマットの方法

本機には、各形式でフォーマットを行うために必要なドライバーとフォーマット用のソフトがインストールされています。

お願い

- フォーマットを実行すると、記録されているデータは消去され、読めなくなります。必要に応じて、バックアップをとっておいてください。
- フォーマット用ソフトの起動前に、DVD-RAMディスクを使用しているアプリケーションソフトはすべて終了してください。

1 Administratorまたはコンピューターの管理者の権限でログオンする。

2 フォーマットするDVD-RAMディスクをドライブにセットする。

3 Windows XP

[スタート] - [すべてのプログラム] - [DVD-RAM] - [DVD-RAMドライバー] - [DVDForm]を選ぶ。

Windows 2000

[スタート] - [プログラム] - [DVD-RAM] - [DVD-RAMドライバー] - [DVDForm]を選ぶ。

4 [フォーマット種別]の▼をクリックしてフォーマット形式を選択し、[開始]を選ぶ。

・ [ボリュームラベル]

UDF形式を選択したときは、ボリュームラベルを入力します。入力しなかった場合、自動的に設定されます (UDF 西暦年月日)。

・ [物理フォーマットを実行する]

ディスク上の全セクターを検査し、不良セクターの代替処理を行います。(通常は選択する必要はありません。)

困ったときのQ&A

ドライブを認識していない	<ul style="list-style-type: none"> ● 「ドライブの設定を行う」(☞ 74ページ)を参照し、設定を確認してください。 ● ドライブを取り付け直してください。 ● コンピューターを再起動してみてください。
マルチメディアポケット状態表示ランプ MP が点灯しない	<ul style="list-style-type: none"> ● ディスクは正しくトレイにセットされていますか？(☞ 75ページ)
ディスクの再生や読み出しができない	<ul style="list-style-type: none"> ● ディスクが変形していたり、傷や汚れが付いていませんか？ ● トレイを閉じた後、またはスタンバイ・休止状態からリジュームした後、マルチメディアポケット状態表示ランプ MP が消える前にドライブにアクセスすると、エラーが発生する場合があります。また、アプリケーションソフトが自動的にドライブにアクセスして、エラーが発生する場合があります。この場合、ディスクを取り出し、セットし直してください。
「B's Recorder」「B's CLiP」が正しく動作しない	<ul style="list-style-type: none"> ● 「B's Recorder」「B's CLiP」以外の書き込みソフトをインストールしていませんか？ 「B's Recorder」「B's CLiP」以外の書き込みソフトをアンインストールしてください。 ● Windows XP CDの書き込みを無効にしてください。(☞ 78ページ) ● Windows 2000 Adaptec CD作成プラグインをアンインストールしてください。(☞ 78ページ)
ディスクが取り出せない	<ul style="list-style-type: none"> ● コンピューターの電源が入っていますか？ 電源が入っていない状態でディスクを取り出すには、ゼムクリップを引き伸ばしたものなどをエマージェンシーホールに挿し込んで、トレイを引き出してください。 <div data-bbox="777 1059 1001 1200" style="text-align: right;"> </div> <p style="text-align: center;">エマージェンシーホール</p> <ul style="list-style-type: none"> ● B's CLiPなど、ディスクの取り出しを制御するソフトをご使用の場合、使用しているソフトの取扱説明書を参照してディスクを取り出してください。 ● 指紋などの汚れが付いたディスクを使用すると、ディスクが取り出せなくなることがあります。汚れていないディスクをお使いください。(☞ 73ページ)
トレイが閉じない	<ul style="list-style-type: none"> ● トレイを閉じるとき、ディスク取り出しボタンを押しませんでしたか？

仕様

項目			内容
動作保証電圧			DC 5 V ± 0.25 V
ドライブ	使用可能ディスク	DVD	DVD-ROM(4.7 Gバイト、8.5 Gバイト、9.4 Gバイト、17 Gバイト)* ¹ 、DVD-R(1.4 Gバイト、3.95 Gバイト* ² 、4.7 Gバイト For Authoring* ² 、4.7 Gバイト For General)* ¹ 、DVD-RW* ³ (1.4 Gバイト* ² 、4.7 Gバイト、9.4 Gバイト)* ¹ 、DVD-RAM* ⁴ (1.4 Gバイト、2.8 Gバイト、2.6 Gバイト* ² 、5.2 Gバイト* ² 、4.7 Gバイト、9.4 Gバイト)* ¹
		CD	CD-Audio、CD-ROM、CD-R、Photo CD、Video CD、CD Extra、CD-RW、CD-TEXT
		その他	+R(4.7 Gバイト* ¹)、+RDL(8.5 Gバイト* ¹)、+RW(4.7 Gバイト* ¹)
転送速度	DVD-ROM読み込み* ⁵ * ⁶	最大8倍速	
	DVD-R書き込み* ⁶ * ⁷	1倍速、2倍速、2~4倍速、2~6倍速、2~8倍速	
	DVD-RW書き換え* ⁶ * ⁷	1倍速、2倍速、2~4倍速	
	DVD-RAM書き換え* ⁶ * ⁷	2倍速、3倍速	
	+R書き込み* ⁶ * ⁷	2.4倍速、2.4~4倍速、2.4~6倍速、2.4~8倍速	
	+R DL書き込み* ⁶	2.4倍速	
	+RW書き換え* ⁶ * ⁷	2.4倍速、2.4~4倍速	
	CD-ROM読み込み* ⁵ * ⁸	最大24倍速	
	CD-R書き込み* ⁷ * ⁸	4倍速、8倍速、8~12倍速、8~16倍速、8~24倍速	
	CD-RW書き換え* ⁸	4倍速	
	High-Speed CD-RW書き換え* ⁸	4倍速、8倍速、10倍速	
Ultra-Speed CD-RW書き換え* ⁸	8倍速、10倍速		
バッファアンダーランエラー防止機能			SmoothLink対応
キャッシュメモリー			2 Mバイト* ⁹
インターフェース			拡張IDE(ATAPI)準拠
外形寸法(幅 × 奥行き × 高さ)			132 mm × 146 mm × 15.3 mm
質量			約240 g
使用環境条件 温度 / 湿度			5 ~ 35 / 30% ~ 80%RH(結露なきこと)

*¹ 1 Gバイト = 1,000,000,000 バイト。OSまたは一部のアプリケーションソフトでは、これよりも小さな数値で G バイト表示される場合があります。

*² 読み込みのみ。

*³ DVD-RW Ver.1.0には対応していません。

*⁴ DVD-RAMは、カートリッジなしのディスクまたはカートリッジから取り出せるディスクのみ使用できます。

*⁵ 偏重心のCD(重心が中央にないCD)を使用すると、振動が大きくなり速度が遅くなることがあります。

*⁶ DVDの1倍速の転送速度は1,350 Kバイト/秒。

*⁷ 使用するディスクによって、書き込み速度が遅くなることがあります。

*⁸ CDの1倍速の転送速度は150 Kバイト/秒。

*⁹ 1 Mバイト = 1,048,576 バイト。

Download from www.Somanuals.com. All Manuals Search And Download.

保証とアフターサービス

コンピューター本体の『取扱説明書』をご覧ください。

J

松下電器産業株式会社 ITプロダクツ事業部
〒570-0021 大阪府守口市八雲東町一丁目10番12号

© 2005 Matsushita Electric Industrial Co., Ltd. All Rights Reserved.

無料修理規定

- 取扱説明書、本体貼付ラベル等の注意書に従った使用状態で保証期間内に故障した場合には、無料修理をさせていただきます。
(イ) 無料修理をご依頼になる場合には、商品に取扱説明書から切り離れた本書を添えていただきお買い上げの販売店にお申しつけください。
(ロ) お買い上げの販売店に無料修理をご依頼にならない場合には、お近くの修理ご相談窓口にご連絡ください。
- ご転居の場合の修理ご依頼先等は、お買い上げの販売店またはお近くの修理ご相談窓口にご相談ください。
- ご贈答品等で本保証書に記入の販売店で無料修理をお受けになれない場合には、お近くの修理ご相談窓口へご連絡ください。
- 保証期間内でも次の場合には原則として有料にさせていただきます。
(イ) 使用上の誤り及び不当な修理や改造による故障及び損傷
(ロ) お買い上げ後の輸送、落下などによる故障及び損傷
(ハ) 火災、地震、水害、落雷、その他天災地変及び公害、塩害、ガス害（硫化ガスなど）、異常電圧、指定外の使用電源（電圧、周波数）などによる故障及び損傷
(ニ) 車両、船舶等に搭載された場合に生ずる故障及び損傷
(ホ) 本書のご添付がない場合
(ヘ) 本書にお買い上げ年月日、お客様名、販売店名の記入のない場合、あるいは字句を書き替えられた場合
(ト) 持込修理の対象商品を直接修理窓口へ送付した場合の送料等はお客様の負担となります。また、出張修理を行った場合には、出張料はお客様の負担となります。
- 本書は日本国内においてのみ有効です。
- 本書は再発行いたしませんので大切に保管してください。
- お近くのご相談窓口はコンピューター本体の取扱説明書の「修理ご相談窓口」をご参照ください。

修理メモ

お客様にご記入いただいた個人情報（保証書控）は、保証期間内の無料修理対応及びその後の安全点検活動のために利用させていただきますのでご了承ください。

この保証書は、本書に明示した期間、条件のもとにおいて無料修理をお約束するものです。従ってこの保証書によって、保証書を発行している者（保証責任者）、及びそれ以外の事業者に対するお客様の法律上の権利を制限するものではありませんので、保証期間経過後の修理についてご不明の場合は、お買い上げの販売店またはお近くの修理ご相談窓口にお問い合わせください。

保証期間経過後の修理や補修用性能部品の保有期間についてはコンピューター本体の取扱説明書の「保証とアフターサービス」をご覧ください。

This warranty is valid only in Japan.

Panasonic

持込修理

DVD MULTI ドライブバック保証書

本書はお買い上げの日から下記期間中故障が発生した場合には本書裏面記載内容で無料修理を行うことをお約束するものです。ご記入いただきました個人情報の利用目的は本票裏面に記載しております。お客様の個人情報に関するお問い合わせは、お買い上げの販売店にご相談ください。詳細は裏面をご参照ください。

品番	CF-VDM732U		
保証期間	お買い上げ日から 本体1年間		
お買い上げ日	年 月 日		
お客様様	ご住所 _____		
	お名前 _____		様
	電話	()	-
販売店	住所・販売店名		
	電話 () -		

松下電器産業株式会社 ITプロダクツ事業部

〒570-0021 大阪府守口市八雲東町一丁目10番12号 TEL(06)6908-1001

ご販売店様へ 印欄は必ず記入してお渡しく下さい。

(切り取り線)

Free Manuals Download Website

<http://myh66.com>

<http://usermanuals.us>

<http://www.somanuals.com>

<http://www.4manuals.cc>

<http://www.manual-lib.com>

<http://www.404manual.com>

<http://www.luxmanual.com>

<http://aubethermostatmanual.com>

Golf course search by state

<http://golfingnear.com>

Email search by domain

<http://emailbydomain.com>

Auto manuals search

<http://auto.somanuals.com>

TV manuals search

<http://tv.somanuals.com>