



DVD-ROM Drive Pack for CF-71 Series Personal Computers

CF-VDD712

ENGLISH

OPERATING INSTRUCTIONS

<i>Introduction</i>	4
<i>Usage Precautions</i>	5
<i>Mounting the DVD-ROM Drive Pack</i>	6
<i>Software Preparation</i>	8
<i>Troubleshooting</i>	10
<i>Specifications</i>	11

E

DEUTSCH

BEDIENUNGSANLEITUNG

<i>Einführung</i>	12
<i>Vorsichtshinweise zum Gebrauch</i>	13
<i>Einsetzen des DVD-ROM-Laufwerk-Pack</i>	14
<i>Installation der Software</i>	16
<i>Störungsbehebung</i>	19
<i>Technische Daten</i>	20

D

FRANÇAIS

MODE D'EMPLOI

<i>Introduction</i>	21
<i>Précautions pour l'utilisation</i>	22
<i>Montage du Lecteur DVD-ROM</i>	23
<i>Préparation du logiciel</i>	25
<i>Dépannage</i>	27
<i>Spécifications</i>	28

F

CAUTION!

THIS PRODUCT UTILIZES A LASER.

USE OF CONTROLS OR ADJUSTMENTS OR PERFORMANCE OF PROCEDURES OTHER THAN THOSE SPECIFIED HEREIN MAY RESULT IN HAZARDOUS RADIATION EXPOSURE.

DO NOT OPEN COVERS AND DO NOT REPAIR YOURSELF.

REFER SERVICING TO QUALIFIED PERSONNEL

AVERTISSEMENT!

CET APPAREIL UTILISE UN LASER.

L'UTILISATION DE COMMANDES OU DE RÉGLAGES OU L'EXÉCUTION DE PROCÉDURES AUTRES QUE CELLES SPÉCIFIÉES ICI PEUVENT PROVOQUER UNE EXPOSITION À DES RADIATIONS DANGEREUSES.

NE PAS OUVRIR LES COUVERCLES NI ESSAYER DE RÉPARER SOI-MÊME.

CONFIER TOUT TRAVAIL D'ENTRETIEN À UN PERSONNEL QUALIFIÉ.

WARNUNG!

DIESES PROUKT ERZEUGT LASERSTRAHLUNG.

DURCHFÜHRUNG ANDERER VORGÄNGE ALS DER HIER ANGEGEBENEN KANN ZU GEFÄHRLICHER STRAHLUNG FÜHREN.

REPARATUREN DÜRFEN NUR VON QUALIFIZIERTEM FACHPERSONAL DURCHGEFÜHRT WERDEN.

VARNING

Om apparaten används på annat sätt än i denna bruksanvisning specificerats, kan användaren utsättas för osynlig laserstrålning, som överskrider gränsen för laserklass 1.

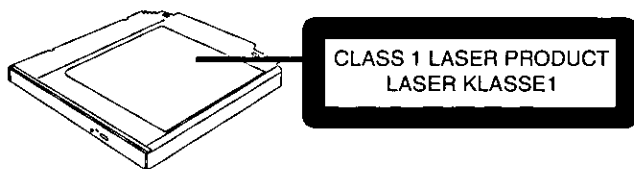

For U.S.A.

Federal Communications Commission Radio Frequency Interference Statement

Note: This equipment has been tested and found to comply with the limits for a Class B digital device, pursuant to Part 15 of the FCC Rules. These limits are designed to provide reasonable protection against harmful interference in a residential installation. This equipment generates, uses and can radiate radio frequency energy and, if not installed and used in accordance with the instructions, may cause harmful interference to radio communications. However, there is no guarantee that interference will not occur in a particular installation. If this equipment does cause harmful interference to radio or television reception, which can be determined by turning the equipment off and on, the user is encouraged to try to correct the interference by one or more of the following measures:

- Reorient or relocate the receiving antenna.
- Increase the separation between the equipment and receiver.
- Connect the equipment into an outlet on a circuit different from that to which the receiver is connected.
- Consult the Panasonic Service Center or an experienced radio/TV technician for help.

Warning

To assure continued compliance, use only shielded interface cables when connecting to a computer or peripheral. Also, any changes or modifications not expressly approved by the party responsible for compliance could void the user's authority to operate this equipment.

This device complies with Part 15 of the FCC Rules. Operation is subject to the following two conditions:

- (1) This device may not cause harmful interference, and
- (2) This device must accept any interference received, including interference that may cause undesired operation.

This device is Class B verified to comply with Part 15 of FCC Rules when used with Panasonic Notebook Computer.

Responsible Party: Matsushita Electric Corporation of America
One Panasonic Way
Secaucus, NJ 07094
Tel No: 1-800-LAPTOP-5 (1-800-527-8675)

For Canada

This Class B digital apparatus complies with Canadian ICES-003.
Cet appareil numérique de la classe B est conforme à la norme NMB-003 du Canada.

Introduction

Thank you for purchasing the DVD-ROM Drive Pack for the Panasonic CF-71 notebook computer series.

When mounted in the multimedia pocket of the computer in place of a floppy disk drive, this product functions as an internal DVD-ROM drive.

Store this manual in a safe place after reading it.

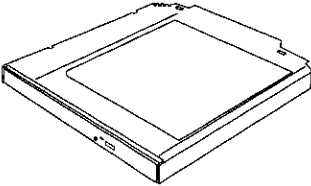
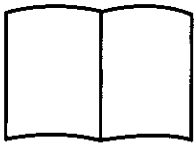
E	DVD-ROM Drive Pack* (1)	Operating Instructions (1)
		

*The DVD-ROM Drive Pack may also be referred to as the DVD-ROM drive.

[Illustration in this manual]

 indicates Microsoft® Windows® 95 Operating System.

 indicates Microsoft® Windows® 98 Operating System.

 indicates Microsoft® Windows NT® Workstation Version 4.0.

Microsoft®, MS-DOS® and Windows® are registered trademarks of Microsoft Corporation in the United States and/or other countries.

Download from www.Somanuals.com. All Manuals Search And Download.

Usage Precautions

- Do not place items other than discs on the tray.
- **Do not leave the tray in the open position or touch the lens area.** Should the lens become soiled by dust or dirt, the unit may not read discs properly.
- Under some conditions, dust may build up on the optical lens or disc, possibly resulting in malfunction.
- Do not apply excessive force to the tray in the open position, doing so could damage the tray.
- Do not open the DVD-ROM drive or move the computer while the DVD-ROM drive is being accessed. Doing so could cause it to malfunction. In addition, after running an application involving access to a disc, do not open the DVD-ROM drive or remove the disc until after the application has been closed.
- After closing the tray, do not attempt to access a disc until the DVD-ROM drive indicator (MP) disappears.
- Do not expose the DVD-ROM Drive Pack to oily or tobacco smoke. Doing so could shorten the service life of the lens.
- Cleaning the DVD-ROM drive using a CD lens cleaner (except a liquid type cleaner) is recommended if it malfunctions.
- Never insert foreign objects such as paper clips into the slot in the DVD-ROM Drive Pack.
- Do not use discs that have become deformed (warped, not completely round, etc.).

To avoid damaging discs:

- Do not touch the surface as it can cause the disc to become dirty or scratched.
- Do not allow discs to become dirty or scratched.
- Do not place or store discs in locations exposed to heat, direct sunlight, humidity or dust.
- Do not write on the surface of the disc with a ball-point pen or other writing instrument.
- If the disc is brought from a cold into a warm environment, moisture may form on the disc. Wipe this moisture off with a soft, dry, lint-free cloth before using the disc.
- Do not drop, bend, or place heavy objects on top of discs.
- Cleaning the disc using a CD cleaner is recommended once every 2 or 3 months.

If the disc gets dirty

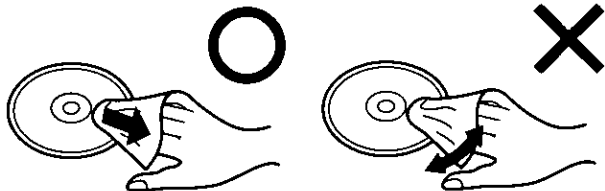

After wiping the disc with a moist, soft cloth, wipe it with a dry cloth. Always wipe from the center toward the edge.

Mounting the DVD-ROM Drive Pack

1 Power off your computer (☞ "Operating Instructions" of the computer, "Shutting Down")

Do not shut down using the suspend* or hibernation mode.

*With Windows 98, "Suspend" is called "Standby".

2 Removing the device (Floppy disk drive)

- ① Press the MP release button. The device will eject slightly.
- ② Remove the device by holding both sides of the device.



CAUTION

- Handle the device as shown (holding both sides). Otherwise, the device may be damaged. Also, do not apply excessive downward force on the device. The projections at the bottom of a device become deformed.
- Be sure the shape of the lock at the bottom of a device does not become deformed. Do not insert a device that has become deformed into the multimedia pocket. The device may become impossible to remove later.

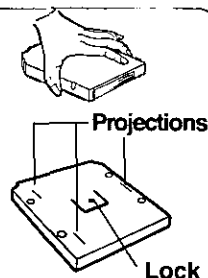

3 Installing the device (DVD-ROM Drive Pack)

Gently insert the device into the multimedia pocket by pushing on both corners until it clicks into place.

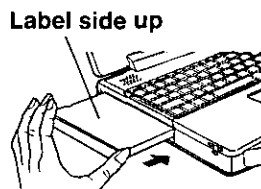

CAUTION

Do not install the device upside-down.
The bottom of the drive may become disfigured.

NOTE

You may use the floppy disk drive as an external device connected through the parallel port, by using an optional FDD cable (CF-VCF351).

4 Power on your computer

5 Open the disc tray

Press the eject button and slowly pull out the tray.

6 Place a disc

Place the disc with the label facing upward in the drive and push down until the center holder clicks.

<Removing a disc>

Place a finger on the center holder and lift up on the edge of the disc.

7 Close the disc tray

Close the tray without touching the eject button.

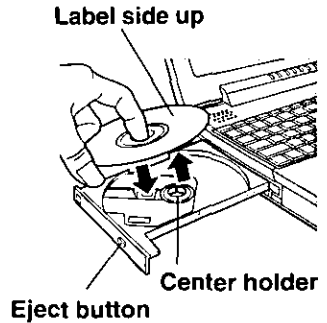

CAUTION

- Do not apply excessive force to the tray in the open position, doing so could damage the tray.
- <Using PC Cards>
If the PC Card does not work, there may be no interrupt request (IRQ) line available. Deactivate unnecessary equipment using in Setup Utility.

Software Preparation (first time only)

The following settings are necessary to prepare the DVD-ROM Drive Pack for use:

(Windows NT): The following settings are unnecessary.)

- 1 Add the check mark for [DMA] in [Start] - [Settings] - [Control Panel] - [System] - [Device Manager] - [CD-ROM] - [MATSHITA DVD-ROM SR-8173] - [Settings].
- 2 Set [L:] for both [Start drive letter] and [End drive letter] in [Reserved drive letters].
- 3 At the [System Properties], click [ok]. The display will ask you to restart Windows, then press [Yes].

NOTE

- (Windows 95) (with the FIRSAID CD included):

When reinstalling, refer to the above steps 2 ~ 3 to set the reserved drive letters of the CD-ROM drive.

- <The model that the CD-ROM Pack (CF-VCD711) is not included>

When booting up from the FIRSAID FD (for example, to reinstall the operating system), the DVD-ROM Drive does not have to be replaced by the CD-ROM Drive (CF-VCD711). The CD-ROM driver will recognize the DVD-ROM Drive.

Using the DVD-ROM Drive Pack in the MS-DOS mode

(Windows NT) : It is unnecessary to read this explanation.)

To use the DVD-ROM Drive Pack in the MS-DOS mode, configure the drive following the steps below after performing the above steps 1 ~ 3. **If the steps listed below are performed without completing steps 1 ~ 3 above first, the drive will not operate properly.**

- 1 Click the [Start] button then select [Shut Down].
- 2 Select [Restart in MS-DOS mode] and click [OK].
- 3 Open the "CONFIG.SYS" file for editing by issuing the following commands:
cd \ (Enter)
edit config.sys (Enter)
- 4 Move the cursor to the line containing " (Windows 95) ATAPICD.SYS" and delete the characters "rem" at the beginning of the line. (Deleting "rem" causes the item to become valid.)
DEVICEHIGH=C:\WINDOWS\COMMAND\ATAPICD.SYS* /D:MSCD000
(If this line is missing, add it.)

*ATAPICD.SYS → (Windows 98) : OAKCDROM.SYS

Download from www.somanuals.com. All Manuals Search And Download.

5 Press **Alt** + **F** , then **S** to save the file. Then press **Alt** + **F** , then **X** to exit the Edit program.

6 Follow the same steps to edit the "AUTOEXEC.BAT" file.
edit autoexec.bat **Enter**

7 Move the cursor to the line containing "MSCDEX.EXE" and delete the characters "rem" at the beginning of the line. (Deleting "rem" causes the item to become valid.)
LOADHIGH C:\WINDOWS\COMMAND\MSCDEX.EXE /D:MSCD000 /L:L
(If this line is missing, add it.)

8 Press **Alt** + **F** , then **S** to save the file. Then press **Alt** + **F** , then **X** to exit the Edit program.

9 Restart the computer.

Power-saving mode

If the DVD-ROM Drive Pack has not been accessed within 120 seconds, the drive motor will automatically shut down to reduce the power consumption. When the DVD-ROM Drive Pack is accessed once again, the power of the drive motor is turned on. However, approximately 30 seconds are required until data is actually read from the disc.

NOTE

- [3^{1/2} Floppy (A:)] displayed in [My Computer] can be selected, when you use the floppy disk drive as an external device (☞ page 6)
- References to the "CD-ROM" in the Setup Utility will not change to "DVD-ROM", even when the DVD-ROM Drive Pack is installed.
- If the vibration of the DVD-ROM drive is excessive, set the CD-ROM Drive Speed to [12x speed] (or displayed [Low]) in the Setup Utility. (The display of the item may remain unchanged when the DVD-ROM Drive Pack is installed.)

Troubleshooting

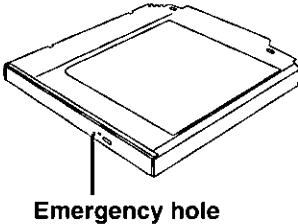
<p>The computer does not recognize the DVD-ROM Drive Pack.</p>	<ul style="list-style-type: none">• Have you installed the drivers as described in the "Software Preparation" section?• Did you restart the computer after installing the drivers?• Is the DVD-ROM Drive Pack properly mounted in the multimedia pocket?
<p>The access lamp (MP) does not light.</p>	<p>Is the disc loaded on the tray correctly?</p>
<p>Cannot play disc or read data from it.</p>	<p>Is the disc bent, scratched, or dirty?</p>
<p>Cannot eject disc.</p>	<p>Is the computer powered on? To remove a disc when the computer is powered off, insert a pointed object such as the bent-out tip of a paper clip into the emergency hole. Pushing it completely to the end will free the tray so that it can be pulled out.</p> <div data-bbox="650 736 947 960" data-label="Image"><p>The diagram shows a top-down view of a DVD-ROM drive tray. A small rectangular hole is located on the front edge of the tray. A vertical line points from the text 'Emergency hole' below to this hole.</p></div>
<p>A blue background appears on the screen with the MPEG image.</p>	<p>Did you open the DVD-ROM drive or remove the MPEG disc while it was operating? Re-insert the MPEG disc and close the DVD-ROM drive. Press Enter.</p>
<p>The disc tray does not close.</p>	<p>Did you touch the eject button when you close the tray?</p>

Specifications

Item		Description
Operating voltage range		DC 5 V ± 0.25 V
Drive		4x DVD-ROM Drive/24x CD-ROM Drive max. speed
DVD -ROM	Data Capacity	4.7GB(DVD-5), 8.5GB(DVD-9), 9.4GB(DVD-10)
	Data transfer rate* ¹	44.32 Mbits/sec(5,408 KB/sec) 4x speed (max.)
	Access Time	280 ms (4x Speed, 1/3 Stroke* ²)
	Supports	DVD-5, DVD-9, DVD-10, DVD-R* ³
CD -ROM	Data Capacity	656 MB
	Data transfer rate* ¹	3,600 KB/sec 24x speed (max.)
	Access Time	190 ms (24x Speed, 1/3 Stroke* ²)
	Supports	CD-Audio, CD-ROM, CD-R* ⁴ , Photo CD, Video CD, Enhanced Music CD, CD-RW* ⁴
Cache memory		512 KB
Interface		Conforms to enhanced IDE (ATAPI) standard
Dimensions (width x depth x height)		132 mm x 147.1 mm x 15.3 mm {5.2 " x 5.8 " x 0.6 " }
Weight		Approx. 380 g {0.84 lb. }
Operating temperature / Humidity range		5 °C to 35 °C {41 °F to 95 °F} /30 % to 80 % RH (no condensation)

*¹ If an unbalanced disc (i.e., a disc with which the balance has been displaced from the center) is inserted, the speed may become slower if there are large vibrations while the disc is rotating.

*² Stroke: Indicates the amount of movement the lens (pickup) of the DVD-ROM Drive Pack must make in order to read data.

*³ 3.95 GB only.

*⁴ Read only.

NOTE

- A PC Card is required to play DVD-Video or MPEG2 files.

- The region code has been set to the following :

<CF-VDD712M> Set to "1".

<CF-VDD712Z> Set to "2".

Use of another region code or alteration of the region code invalidates the warranty. For more information, please contact Panasonic Technical Support.

- If commercially available DVD playback software asks you the region code, set to the following :

<CF-VDD712M> Set to "1".

<CF-VDD712Z> Set to "2".

Einführung

Wir freuen uns, daß Sie sich für den Kauf eines DVD-ROM-Laufwerk-Pack für Ihr Panasonic-Notebook CF-71 entschieden haben.

Wenn Sie es anstelle des Diskettenlaufwerks in das Multimedia-Pocket des Computers schieben, verfügen Sie über ein internes DVD-ROM-Laufwerk.

Sie sollten diese Bedienungsanleitung an einer sicheren Stelle verwahren.

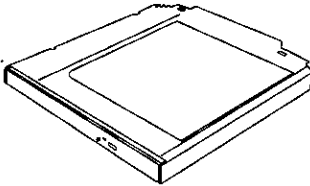
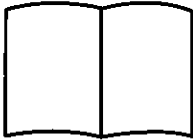
DVD-ROM -Laufwerk-Pack' (1)	BEDIENUNGSANLEITUNG (1)
	

*Das DVD-ROM-Laufwerk-Pack wird DVD-ROM-Laufwerk in diesem Buch abgekürzt genannt, sowie es keine Not gibt.

[Illustration im Manual]

 steht für das Microsoft® Windows® 95 Betriebssystem.

 steht für das Microsoft® Windows® 98 Betriebssystem.

 steht für die Microsoft® Windows NT® Workstation Version 4.0.

Microsoft®, MS-DOS® und Windows® sind eingetragene Warenzeichen von Microsoft Corporation in den USA und/oder anderen Ländern.

Download from www.Somanuals.com. All Manuals Search And Download.

Vorsichtshinweise zum Gebrauch

- Legen Sie nur Discs in das DVD-ROM-Laufwerk ein.
- **Lassen Sie das Fach nicht offen und berühren Sie die Abtastoptik nicht mit den Fingern.** Bei Verschmutzung der Optik können Lesefehler auftreten.
- Achten Sie darauf, das geöffnete Fach nicht zu stark zu belasten, es könnte dabei beschädigt werden.
- Während des Zugriffs auf das DVD-ROM-Laufwerk sollten Sie das Laufwerk keinesfalls öffnen oder den Computer bewegen. Andernfalls können Fehlfunktionen auftreten. Außerdem sollte das DVD-ROM-Laufwerk nicht geöffnet bzw. die Disc entfernt werden, solange eine Anwendung läuft, die darauf zugegriffen hat. Entfernen Sie die Disc erst, nachdem die entsprechende Anwendung wieder geschlossen wurde.
- Bei Funktionsstörungen empfehlen wir die Reinigung des DVD-Laufwerkes, wozu ein CD-Objektivreiniger (außer dem Flüssigkeitsreiniger) zu verwenden ist.
- Führen Sie in das Gerät keine Fremdkörper wie z.B. Büroklammern ein.
- Berühren Sie die Fläche der Disc nicht, damit diese nicht schmutzig oder verkratzt wird.
- Verwenden Sie keine Discs, die deformiert sind (durchgebogen oder nicht völlig rund usw.).
- Verwenden Sie das DVD-ROM-Laufwerk-Pack nicht in Räumen, in denen stärkere Konzentrationen von Ölnebel oder Tabakrauch auftreten. Die Nutzungsdauer der Optik könnte sonst verkürzt werden.

Beachten Sie zum Schutz der Discs die folgenden Punkte:

- Halten Sie Ihre Discs sauber und frei von Kratzern.
- Verwahren Sie Ihre Discs nicht an einem Ort, wo sie zu hohen Temperaturen, direkter Sonneneinstrahlung, Feuchtigkeit oder Staub ausgesetzt sind.
- Die Oberfläche der Disc darf nicht beschriftet werden.
- Wenn Discs aus kalten in warme Räume gebracht werden, kann auf ihnen Feuchtigkeit kondensieren. Diese muß mit einem weichen, nicht fuselnden Tuch entfernt werden, bevor Sie die Disc in das Laufwerk einlegen können.
- Discs dürfen weder fallengelassen noch verbogen oder durch schwere Gegenstände belastet werden.
- Wir empfehlen, daß die Disc alle 2-3 Monate unter Verwendung eines CD-Diskreinigers gereinigt wird.

Discs reinigen

richtig



falsch



Reinigen Sie die disc mit einem weichen, feuchten Tuch, und wischen Sie mit einem trockenen Tuch nach. Wischen Sie immer von der Mitte gerade nach außen.

Einsetzen des DVD-ROM-Laufwerk-Pack

1 Schalten Sie den Computer aus

Schalten Sie den Computer nicht auf Unterbrechungs- oder Stilllegungsmodus um.

*Mit Windows 98, wird "Unterbrechungsmodus" "Standby-Modus" geheißen.

2 Entnehmen des Geräts

- 1 Drücken Sie die MP-Freigabetaste. Das Gerät gleitet ein Stück aus dem Gehäuse heraus.
- 2 Fassen Sie das Gerät an beiden Seiten und ziehen Sie es ganz heraus.

MP-Freigabevorrichtung



VORSICHT

- Fassen Sie das Gerät wie gezeigt an (halten Sie es an den Seiten fest). Andernfalls wird es möglicherweise beschädigt. Drücken bzw. ziehen Sie das Gerät auch nicht stark nach unten bzw. nach oben. Dadurch können die Laschen an der Unterseite verformt werden.
- Achten Sie darauf, daß die Rastlasche unten am Gerät nicht deformiert ist. Geräte, bei denen diese Lasche verformt ist, sollten nicht in das Multimedia-Pocket eingesetzt werden. Andernfalls kann es passieren, daß sich das Gerät nicht mehr aus dem Multimedia-Pocket entfernen läßt.

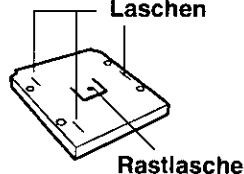
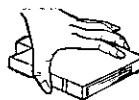

3 Einsetzen des Geräts (DVD-ROM-Laufwerk-Pack)

Setzen Sie das Gerät vorsichtig in das Multimedia-Pocket ein. Fassen Sie es dazu an beiden Seiten und schieben Sie es bis zum hörbaren Einrasten in das Gehäuse.

Etikettierte Seite nach oben

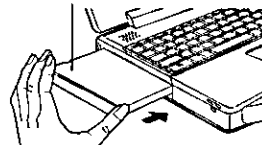

VORSICHT

Installieren Sie das Gerät nicht verkehrt herum.
Die Unterseite des Laufwerkes könnte beschädigt werden.

Hinweis

Sie können das Disketten-Laufwerk als externes Gerät verwenden, das mit Hilfe des Parallelanschlusses am Computer angeschlossen wird, wozu das optionale FDD-Kabel (CF-VCF351) erforderlich ist.

4 Schalten Sie den Computer ein

5 Öffnen Sie das Laufwerkfach

Drücken Sie die DVD-ROM-Auswurfaste und ziehen Sie das Fach vorsichtig heraus.

6 Einstecken einer Disc

Legen Sie die Disc mit der Beschriftung nach oben in das Laufwerk ein. Drücken Sie die Disc nach unten, bis sie in den Zentrierring einrastet.

<Auswerfen einer Disc>

Legen Sie einen Finger auf den Mittelhalter und ziehen Sie die Disc nach oben, indem Sie sie am Rand halten.

Etikettierte Seite nach oben

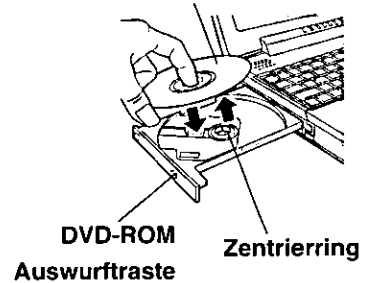

7 Schließen Sie das Fach

Achten Sie darauf, daß Ihre Hand die DVD-ROM-Auswurfaste nicht berührt.

VORSICHT

- Achten Sie darauf, das geöffnete Fach nicht zu stark zu belasten, es könnte dabei beschädigt werden.
- <Verwendung der PC Card>
Wenn die Karte nicht funktioniert, steht möglicherweise keine Unterbrechungsanforderungsleitung zur Verfügung. Deaktivieren Sie unnötige Geräte, wenn Sie Setup-Dienstprogramm verwenden.

Installation der Software (nur bei der Installation)

Vor dem ersten Einsatz des DVD-ROM-Laufwerk-Pack müssen Sie die folgenden Einstellungen vornehmen:

(**Windows NT**): die folgenden Einstellungen braucht nicht vorgenommen zu werden.)

- 1** Setzen Sie ein Häkchen bei [DMA] unter [Start]- [Einstellungen]-[Systemsteuerung]-[System]-[Geräte-Manager]-[CD-ROM]-[MATSHITA DVD-ROM SR-8173]-[Einstellungen].
- 2** Set [L:] Wählen Sie unter [Reservierte Laufwerkbuchstaben] als [Erster Buchstabe] und [Letzter Buchstabe] das [L].
- 3** Unter [Eigenschaften für system] klicken Sie auf [ok]. Über das Display werden Sie zum Neustart von Windows aufgefordert, klicken Sie auf [Ja].

Hinweis

- (**Windows 95**) (Das Betriebssystem, das die Erste-Hilfe-CD enthält)
Wenn Sie die Software auf dem Computer neu installieren, folgen Sie bitte den oben aufgeführten Schritten 2 bis 3, um [Reservierte Laufwerkbuchstaben] auszuwählen.
- **<Das Modell, das das CD-ROM-Laufwerk (CF-VCD711) nicht enthält>**
Vor der Reinstallation mit dem DVD-ROM-Laufwerk-Pack und Erste-Hilfe-FD ist eine Veränderung des CD-ROM Treibers nicht nötig. Das DVD-ROM-Laufwerk kann ohne die Veränderung störungsfrei arbeiten. [Verwenden Sie den im CD-ROM Pack (CF-VCD271) vorhandenen Treiber.]

Einsatz des DVD-ROM-Laufwerk-Pack im MS-DOS-Modus

Wenn Sie das DVD-ROM-Laufwerk im MS-DOS-Modus nutzen möchten, müssen Sie anschließend aufgeführten Schritte 1 bis 3 die vornehmen, um die zusätzlich erforderlichen Treiber zu installieren. **Wenn die Schritte 1 bis 3 nicht vor der Installation der MS-DOS-Treiber abgeschlossen wurden, arbeitet das Laufwerk nicht störungsfrei.**

(**WindowsNT**): der MS-DOS-Modus wird nicht unterstützt.)

1 Klicken Sie auf [Start] und dann auf [Beenden].

2 Wählen Sie [Im MS-DOS-Modus neu starten] und klicken Sie auf [OK].

3 Öffnen Sie die Datei "CONFIG.SYS" durch die folgenden Befehle:

cd \ 

edit config.sys 

4 Bringen Sie den Cursor in die Zeile, in der "**Windows95** ATAPICD.SYS" steht, und löschen Sie die Buchstaben "rem" am Anfang der Zeile (dadurch wird diese Befehlszeile wirksam).

DEVICEHIGH=C:\WINDOWS\COMMAND\ATAPICD.SYS* /D:MSCD000
(Fügen Sie die Zeile ein, falls Sie in der Datei fehlt.)

5 Drücken **Alt** + **D** und dann **S**, um die Datei zu sichern. Durch Drücken von **Alt** + **D** und **B** können Sie den Editor verlassen.

6 Die Datei "AUTOEXEC.BAT" editieren Sie auf dieselbe Weise.

edit autoexec.bat 

7 Bringen Sie den Cursor in die Zeile, in der "MSCDEX.EXE" steht, und löschen Sie die Buchstaben "rem" am Anfang der Zeile (dadurch wird diese Befehlszeile wirksam).

LOADHIGH C:\WINDOWS\COMMAND\MSCDEX.EXE /D:MSCD000 /L:L
(Fügen Sie die Zeile ein, falls Sie in der Datei fehlt.)

8 Drücken **Alt** + **D** und dann **S**, um die Datei zu sichern. Durch Drücken von **Alt** + **D** und **B** können Sie den Editor verlassen.

9 Starten Sie den Computer neu **Wirkliche Geschwindigkeit**

*ATAPICD.SYS → **Windows98**:OAKCDROM.SYS

Energiesparfunktion

120 Sekunden nach dem letzten Zugriff auf das DVD-ROM-Pack wird der Laufwerksmotor abgeschaltet, um die Leistungsaufnahme zu reduzieren. Bei einem erneuten Zugriff auf das Laufwerk wird der Motor wieder eingeschaltet. Das Hochlaufen dauert etwa 30 Sekunden, erst danach können wieder Daten von der Disc gelesen werden.

Hinweis

- [3,5-Diskette(A:)] angezeigt unter [Arbeitsplatz] kann nur gewählt werden, wenn Sie das Disketten-Laufwerk als externes Gerät verwenden (☞ Seite 14).
- Die Anzeige "CD-ROM" im Setup-Dienstprogramm wird nicht auf "DVD-ROM" geändert, wenn das DVD-ROM-Laufwerk-Pack installiert wird.
- Wenn das DVD-ROM-Laufwerk zu stark vibriert, ändern Sie die Einstellung [CD-ROM/DVD-ROM Drive Speed (Max)] im Setup-Dienstprogramm auf [12x speed] (oder angezeigt [Niedrig]). (Das Display der Gegenstände wird unverändert bleiben wenn das DVD-ROM-Laufwerk-Pack installiert wird.)

Störungsbehebung

<p>Der Computer erkennt das DVD-ROM-Laufwerk Pack nicht.</p>	<ul style="list-style-type: none"> • Sind die Treiber wie unter "Software-installation" beschrieben installiert worden? • Haben Sie den Computer nach Installation der Treiber neu gestartet? • Ist das DVD-ROM-Laufwerk-Pack richtig in das Multimedia-Pocket eingesetzt?
<p>Die Zugriffsanzeige (MP) leuchtet nicht.</p>	<p>Wurde das DVD-ROM korrekt in die Lade gelegt?</p>
<p>Die Disc kann nicht gelesen werden.</p>	<p>Ist die Disc verbogen, zerkratzt oder schmutzig?</p>
<p>Die Disc wird nicht ausgeworfen.</p>	<p>Ist der Computer eingeschaltet? Um die Disc bei ausgeschaltetem Computer zu entfernen, müssen Sie einen spitzen Gegenstand (aufgebogene Büroklammer o.ä.) in das Loch der manuellen Auswurfvorrichtung schieben. Gegenstand so weit wie möglich einführen (bis zum Anschlag). Dadurch wird die Lade entriegelt und kann herausgezogen werden.</p> <div data-bbox="618 879 918 1075" data-label="Image"> <p>Das Diagramm zeigt eine Draufsicht auf eine DVD-ROM-Lade. Ein rechteckiges Loch ist in der Mitte der Lade markiert, durch das ein Gegenstand für die manuelle Auswurfvorrichtung eingeführt werden kann. Ein Pfeil zeigt auf dieses Loch.</p> </div> <p>Loch der manuellen Auswurfvorrichtung</p>
<p>Eine blaue Darstellung mit den MPEG-Daten taucht plötzlich auf.</p>	<p>Haben Sie die Disc mit den MPEG-Daten aus dem DVD-ROM-Laufwerk herausgenommen? Legen Sie die Disc wieder ein und drücken Sie .</p>
<p>Das Fach nicht schließt .</p>	<p>Hat Ihre Hand die DVD-ROM-Aufwurftaste nicht berührt als Sie das Fach geschlossen haben?</p>

Technische Daten

Gegenstand		Beschreibung
Betriebsspannung		DC 5 V ± 0.25 V
Laufwerk		4 mal DVD-ROM-Laufwerk/24 mal max CD-ROM-Laufwerk
DVD -ROM	Datenkapazität	4,7GB(DVD-5), 8,5GB(DVD-9), 9,4GB(DVD-10)
	Datentransrate* ¹	44,32 Mbits/s (5408 KB/s) (4mal max.)
	Zugriffzeit	280 ms (4 mal max, 1/3 Hub* ²)
	Stützenen	DVD-5, DVD-9, DVD-10, DVD-R* ³
CD -ROM	Datenkapazität	656 MB
	Datentransrate* ¹	3600 KB/s (24 mal max.)
	Zugriffzeit	190 ms (Drehzahl 24 fach, 1/3 Hub* ²)
	Stützenen	CD-Audio, CD-ROM, CD-R* ⁴ , Photo CD, Video CD, Enhanced Music CD, CD-RW* ⁴
Cache-Speicher		512 KB
Schnittstelle		Entspricht der Norm für IDE-Erweiterungen (ATAPI)
Abmessungen (Breite x Tiefe x Höhe)		132 mm x 147,1 mm x 15,3 mm
Gewicht		Ca. 380 g
Zulässige Umgebungsbedingungen Temperatur / Luftfeuchtigkeit		5 °C bis 35 °C {41 °F to 95 °F} /30 %bis 80 % RH (ohne Kondensation)

*¹ Falls eine Form-Disc oder eine Disc mit großer Unwucht (Schwerpunkt der Disc liegt außerhalb der Mitte) eingelegt wird, die bei der Rotation stark vibriert, kann die Geschwindigkeit geringer sein.

*² Hub:Weg der Abtastoptik im DVD-ROM-Laufwerk bis zur Leseposition.

*³ Nur 3,95 GB.

*⁴ Nur Lesen.

Hinweis

- Zur Wiedergabe von DVD-Video oder MPEG2-Dateien ist PC Card nötig.
- Der Länder Code ist wie folgt eingestellt worden:
<CF-VDD712M> Der Länder Code lautet "1".
<CF-VDD712Z> Der Länder Code lautet "2".
Die Verwendung eines anderen Länder Codes oder seine Änderung hat den Verfall der Garantie zur Folge.
Bezüglich weiterer Informationen wenden Sie sich bitte an den Panasonic-Kundendienst.
- Falls die optionale DVD Wiedergabesoftware nachfragt wie der Regionalcode gesetzt ist, ermitteln Sie ihn wie folgt:
<CF-VDD712M> Steht auf 1.
<CF-VDD712Z> Steht auf 2.

Introduction

Merci d'avoir choisi le Lecteur DVD-ROM pour l'ordinateur portable Panasonic CF-71. Si vous l'installez dans le Multimedia Pocket de l'ordinateur à la place d'un lecteur de CD-ROM, ce produit fonctionnera comme un lecteur de DVD-ROM interne. Conservez précieusement ce manuel après l'avoir lu.

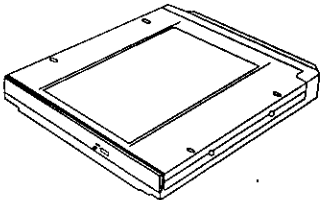
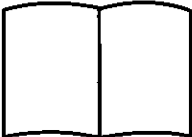
Lecteur DVD-ROM* (1)	Operating Instructions (1)
	

* Lecteur DVD-ROM peut également être parfois appelé lecteur de DVD-ROM.

[Illustrations de ce manuel]

 représente le système d'exploitation Microsoft® Windows® 95.

 représente le système d'exploitation Microsoft® Windows® 98.

 représente le système d'exploitation Microsoft® Windows NT® Workstation Version 4.0.

Microsoft®, MS-DOS® et Windows® sont des marques déposées de Microsoft Corporation aux États-Unis et/ou dans d'autres pays.

Download from www.Sofmanualse.com. All Manuals Search And Download.

Précautions pour l'utilisation

- Ne placez pas d'objets autres que des disques dans le tiroir.
- Ne laissez pas le tiroir ouvert et ne touchez pas la zone de la lentille. Si la lentille est maculée de poussière ou de saletés, l'appareil ne pourra pas lire les disques correctement.
- Dans certaines conditions, de la poussière peut s'accumuler sur la lentille ou sur le disque et éventuellement entraîner un mauvais fonctionnement.
- N'appliquez pas de force excessive sur le tiroir lorsqu'il est ouvert, cela pourrait l'endommager.
- N'ouvrez pas le lecteur de DVD-ROM et ne déplacez pas l'ordinateur pendant l'accès au lecteur de DVD-ROM. Cela pourrait entraîner un mauvais fonctionnement. De plus, après avoir fait fonctionner une application qui requiert un accès au disque, n'ouvrez le lecteur de DVD-ROM et ne retirez le disque qu'une fois l'application fermée.
- Après avoir fermé le tiroir, n'essayez pas d'accéder à un disque avant que le témoin (MP) du lecteur de DVD-ROM ne soit disparu.
- N'exposez pas le Lecteur DVD-ROM à la fumée dégagée par de l'huile ou par du tabac. Cela pourrait réduire la durée de vie de la lentille.
- En cas de mauvais fonctionnement, le nettoyage du lecteur de DVD-ROM à l'aide d'un nettoyant à lentilles CD (à l'exception des nettoyants de type liquide) est recommandé.
- N'insérez jamais de corps étrangers tels que des trombones dans le logement du Lecteur DVD-ROM.
- N'utilisez pas de disques déformés (tordus, pas complètement ronds, etc.)

Afin d'éviter d'endommager les disques:

- Ne touchez pas la surface du disque pour éviter de la salir ou de l'égratigner.
- Faites en sorte que les disques demeurent propres et sans égratignure.
- Ne posez pas et ne rangez pas les disques dans un endroit exposé à la chaleur, à la lumière directe du soleil, à l'humidité ou à la poussière.
- N'écrivez pas sur l'étiquette du disque avec un stylo à bille ou tout autre crayon.
- Si le disque est déplacé d'un endroit froid à un endroit plus chaud, de l'humidité risque de se déposer sur le disque.
Essuyez l'humidité avec un chiffon doux, sec et sans peluches avant d'utiliser le disque.
- Prenez garde de ne pas échapper ou plier les disques, et de ne pas placer d'objet lourd sur les disques.
- Le nettoyage du disque à l'aide d'un nettoyant à CD est recommandé à intervalles de 2 ou 3 mois.

Si le disque devient sale



Après avoir nettoyé le disque avec un chiffon doux et humide, essuyez-le avec un chiffon sec. Essuyez-le toujours du centre vers l'extérieur.

Montage du Lecteur DVD-ROM

1 Éteignez l'ordinateur .

N'arrêtez pas l'ordinateur en utilisant le mode de suspension* ou d'hibernation.

* Dans Windows 98, "suspension" est appelé "Mettre en veille".

2 Pour retirer le périphérique (lecteur de disquette)

- 1 Appuyez glissez le bouton d'éjection MP. Le périphérique sera légèrement éjecté.
- 2 Retirez le périphérique en le saisissant par les deux côtés.

Bouton d'éjection MP

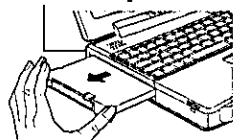

ATTENTION

- Manipulez le périphérique de la façon indiquée (en le tenant par les deux côtés). Sinon, le périphérique risque d'être endommagé. N'appliquez pas de force excessive vers le bas sur le périphérique. Les parties saillantes qui se trouvent sous le périphérique subissent une déformation.
- Assurez-vous que le verrou situé sous le périphérique ne subit de déformation. N'insérez pas un périphérique ayant subi une déformation dans le Multimedia Pocket. Il pourrait être impossible de retirer le périphérique par la suite.



Parties saillantes

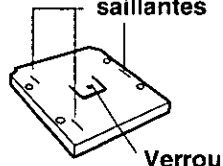

3 Pour installer le périphérique (Lecteur DVD-ROM)

Insérez doucement le périphérique dans le Multimedia Pocket en exerçant une pression sur les deux coins jusqu'à ce qu'un déclic indique qu'il est en place.

ATTENTION

N'insérez pas le périphérique à l'envers.

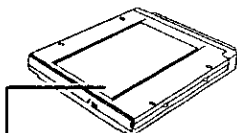

Haut (face de l'étiquette)

Face de l'étiquette vers le haut

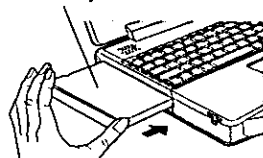

REMARQUE

Vous pouvez utiliser le lecteur de disquette en tant que périphérique externe raccordé au port parallèle, en utilisant un câble FDD en option (CF-VCF351).

Montage du Lecteur DVD-ROM

4 Allumez l'ordinateur

5 Ouvrez le tiroir de disque

Appuyez sur le bouton d'éjection puis tirez lentement le tiroir.

6 Insertion d'un disque

Placez le disque dans le lecteur avec l'étiquette sur le dessus, puis enfoncez-le jusqu'à ce que le déclic du support central se fasse entendre.

<Retrait d'un disque>

Posez un doigt sur le support central puis soulevez le disque par les bords.

Face de l'étiquette vers le haut

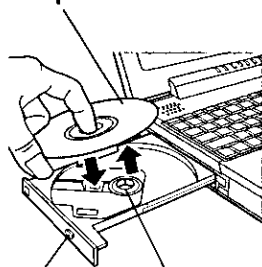

Bouton d'éjection

Support central

7 Fermez le tiroir de disque.

Fermez le tiroir sans toucher au bouton d'éjection.

ATTENTION

- N'exercez pas une force excessive sur le tiroir lorsqu'il est ouvert, cela pourrait l'endommager.

- <Utilisation des cartes PC>

Si la carte PC ne fonctionne pas, il se peut qu'il n'y ait pas d'IRQ (interrupt request) disponible. Désactivez les composants non nécessaires en utilisant "Setup Utility".

Préparation du logiciel

Les réglages qui suivent sont nécessaires pour préparer l'utilisation du Lecteur DVD-ROM :

(Windows NT) : Les réglages qui suivent ne sont pas nécessaires.)

- 1 Cochez l'option [DMA] dans [Démarrer] - [Paramètres] - [Panneau de configuration] - [Système] - [Gestionnaires de périphériques] - [CD-ROM] - [MATSHITA DVD-ROM SR-8173] - [Paramètres].
- 2 Dans [Lettres de lecteur réservées], choisissez [L:] pour [Lettres de lecteur de début] et pour [Lettres de lecteur de fin], puis appuyez sur [OK].
- 3 Dans [Propriétés Système], appuyez sur [OK]. L'affichage vous demandera de redémarrer Windows; sélectionnez [Oui] pour redémarrer.

REMARQUE

- (Windows 95) (avec le CD FIRST AID fourni) : Lors de la réinstallation, reportez-vous aux étapes 2 et 3 ci-dessus pour choisir les lettres réservées au lecteur de CD-ROM.
- <Le modèle dont le Lecteur CD-ROM (CF-VCD711) n'est pas fourni>
Lorsque vous démarrez l'ordinateur avec la disquette FIRST AID (pour réinstaller le système d'exploitation, par exemple), le lecteur DVD-ROM n'a pas à être remplacé par le lecteur de CD-ROM (CF-VCD271). Le pilote de CD-ROM identifiera le lecteur de DVD-ROM.

Utilisation du Lecteur DVD-ROM en mode MS-DOS

(Windows NT) : Il n'est pas nécessaire de lire ces explications.)

Pour utiliser le Lecteur DVD-ROM en mode MS-DOS, effectuez la configuration du lecteur en suivant les étapes ci-dessous après avoir complété les étapes 1 à 3 ci-dessus. **Si les étapes ci-dessous sont suivies sans avoir d'abord complété les étapes 1 à 3 ci-dessus, le lecteur ne fonctionnera pas correctement.**

- 1 Cliquez sur la touche [Démarrer] puis sélectionnez [Arrêter].
- 2 Sélectionnez [Redémarrer en mode MS-DOS] puis cliquez sur [OK].
- 3 Ouvrez le fichier "CONFIG.SYS" pour l'éditer en effectuant les commandes qui suivent :
cd \ (Entrée)
edit config.sys (Entrée)

- 4 Déplacez le curseur jusqu'à la ligne qui contient "**Windows95** ATAPICD.SYS" et effacez les lettres "rem" au début de la ligne. (L'effacement de "rem" rend l'option valide.)
 DEVICEHIGH=C:\WINDOWS\COMMAND\ATAPICD.SYS* /D:MSCD000
 (Si cette ligne n'apparaît pas, ajoutez-la.)
- 5 Appuyez sur **Alt** + **F**, puis sur **S** pour enregistrer le fichier. Appuyez ensuite sur **Alt** + **F**, puis sur **X** pour quitter le programme Éditeur.
- 6 Suivez les mêmes étapes pour éditer le fichier "AUTOEXEC.BAT".
 edit autoexec.bat **Entrée**
- 7 Déplacez le curseur jusqu'à la ligne qui contient "MSCDEX.EXE" et effacez les lettres "rem" au début de la ligne. (L'effacement de "rem" rend l'option valide.)
 LOADHIGH C:\WINDOWS\COMMAND\MSCDEX.EXE /D:MSCD000 /L:L
 (Si cette ligne n'apparaît pas, ajoutez-la.)
- 8 Appuyez sur **Alt** + **F**, puis sur **S** pour enregistrer le fichier. Appuyez ensuite sur **Alt** + **F**, puis sur **X** pour quitter le programme Éditeur.
- 9 Redémarrez l'ordinateur.

*ATAPICD.SYS → **Windows98** : OAKCDROM.SYS

Mode d'économie d'énergie

S'il n'y a pas eu d'accès au Lecteur DVD-ROM pendant 120 secondes, le moteur du lecteur sera automatiquement arrêté pour réduire la consommation d'énergie. Lorsque l'on accède de nouveau au Lecteur DVD-ROM, l'alimentation du moteur du lecteur est rétablie. Il faut toutefois environ 30 secondes pour que les données du disque soient effectivement lues.

REMARQUE

- L'icône [Disquette 3½ (A:)] affichée sur le [Poste de travail] ne peut être sélectionnée que lorsque vous utilisez un lecteur de disquette comme périphérique externe (☞ page 23).
- Les références au "CD-ROM" dans Setup Utility ne varient pas selon l'ordinateur lorsque le Lecteur de DVD-ROM est installé.
- Si le lecteur de DVD-ROM vibre de façon excessive, réglez [CD-ROM/DVD-ROM Drive Speed (Max)] (vitesse maximale du lecteur CD-ROM/DVD-ROM) sur [12x] (ou sur la valeur [Low] affichée) dans Setup Utility. (L'affichage de l'option peut ne pas subir de modification selon l'ordinateur lorsque le Lecteur DVD-ROM est installé.)

Dépannage

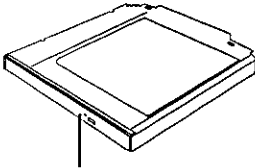
<p>L'ordinateur n'identifie pas le Lecteur DVD-ROM.</p>	<ul style="list-style-type: none"> ● Avez-vous installé les pilotes de la façon décrite dans la section "Préparation du logiciel"? ● Avez-vous fait redémarrer l'ordinateur après avoir installé les pilotes? ● Le Lecteur DVD-ROM est-il correctement monté dans le Multimedia Pocket?
<p>Le témoin d'accès (MP) ne s'allume pas.</p>	<p>Le disque est-il inséré correctement dans le tiroir de disque?</p>
<p>Impossible de faire la lecture du disque ou d'accéder à ces données.</p>	<p>Le disque est-il plié, égratigné ou sale?</p>
<p>Le disque ne peut pas être éjecté.</p>	<p>L'ordinateur est-il allumé? Pour retirer un disque lorsque l'ordinateur est éteint, insérez un objet pointu tel que le bout d'un trombone dans l'orifice d'urgence. En l'insérant complètement, vous dégagerez le tiroir qui pourra alors être sorti complètement.</p> <div style="text-align: center;">  <p>Orifice d'urgence</p> </div>
<p>Un arrière-plan apparaît en bleu sur l'écran avec l'image MPEG.</p>	<p>Avez-vous ouvert le lecteur de DVD-ROM ou retiré le disque pendant le fonctionnement du lecteur? Réinsérez le disque et fermez le lecteur DVD-ROM. Appuyez sur Entrée.</p>
<p>Le tiroir de disque ne se ferme pas.</p>	<p>Avez-vous touché le bouton d'éjection en fermant le tiroir de disque?</p>

Spécifications

Article		Description
Tension de fonctionnement		CC 5 V \pm 0.25 V
Lecteur		lecteur de DVD-ROM 4x / lecteur de CD-ROM 24x (vitesse max.)
DVD -ROM	Capacité des données	4,7 Go (DVD-5), 8,5 Go (DVD-9), 9,4 Go (DVD-10)
	Vitesse de transfert des données*1	44,32 Mbit/s (5408 Ko/s) vitesse 4x (max.)
	Temps d'accès	280 ms (vitesse 4x, 1/3 de déplacements*2)
	Supports	DVD-5, DVD-9, DVD-10, DVD-R*3
CD -ROM	Capacité des données	656 Mo
	Taux de transfert des données*1	3600 Ko/s vitesse 24x (max.)
	Temps d'accès	190 ms (vitesse 24x, 1/3 de déplacements*2)
	Supports	CD-Audio, CD-ROM, CD-R*4, Photo CD, CD Vidéo, Enhanced Music CD, CD-RW*4
Mémoire cache		512 Ko
Interface		Conforme au standard EIDE (ATAPI)
Dimensions (largeur x profondeur x hauteur)		132 mm x 147,1 mm x 15,3 mm
Poids		Environ 380 g
Température en fonctionnement/ taux d'humidité		5 °C à 35 °C / 30 % HR à 80 % HR (sans condensation)

*1 L'utilisation d'un disque déséquilibré (c'est-à-dire un disque sur lequel les données sont excentrées) risque de ralentir la vitesse de transfert des données en cas de vibrations importantes pendant la rotation.

*2 Déplacements : indique le mouvement nécessaire à la lentille du lecteur de DVD-ROM pour lire les données.

*3 3,95 GB uniquement.

*4 Lecture uniquement.

REMARQUE

- Une carte PC Card est nécessaires pour visualiser des DVD-Vidéo ou des séquences MPEG-2.
- Le code de zone a été fixé comme suit :
<CF-VDD712M> Le code de zone est "1".
<CF-VDD712Z> Le code de zone est "2".
L'utilisation d'un autre code de zone ou le changement du code de zone annule la garantie. Pour plus d'informations, veuillez-vous adresser au Support technique Panasonic. Pour plus d'informations, contactez le Centre de service Panasonic.
- Si les logiciels de lecteur DVD disponibles sur le marché vous demandent le code région, veuillez suivre les indications suivantes :
<CF-VDD712M> Indiquez le code 1.
<CF-VDD712Z> Indiquez le code 2.

Memo

Memo

©Matsushita Electric Industrial Co., Ltd. 2000
Printed in Japan

FJ0100-0
DFQX2760ZA



Free Manuals Download Website

<http://myh66.com>

<http://usermanuals.us>

<http://www.somanuals.com>

<http://www.4manuals.cc>

<http://www.manual-lib.com>

<http://www.404manual.com>

<http://www.luxmanual.com>

<http://aubethermostatmanual.com>

Golf course search by state

<http://golfingnear.com>

Email search by domain

<http://emailbydomain.com>

Auto manuals search

<http://auto.somanuals.com>

TV manuals search

<http://tv.somanuals.com>