

# Panasonic®

## SuperFlat™ System Monitor-Receiver Operating Instructions

CT-27SF26



TQB2AA0324 90414  
PRINTED IN MEXICO



The lightning flash with arrow head within a triangle is intended to tell the user that parts inside the product are a risk of electric shock to persons.



The exclamation point within a triangle is intended to tell the user that important operating and servicing instructions are in the papers with the appliance.

**WARNING:** To prevent fire or shock hazard, do not expose this appliance to rain or moisture.

Certain audio features of this product manufacture under a license from Desper Products, Inc. Spatializer® and the circle-in-square device and trademarks owned by Desper Products, Inc. Spatializer U.S. Patents are: 4,308,423; 4,355,203 and 5,412,731.

Panasonic Consumer Electronics Company,  
Division of Matsushita  
Electric Corporation of America  
One Panasonic Way  
Secaucus, New Jersey 07094  
www.panasonic.com

Panasonic de Mexico, S.A. de C.V.  
Amores No. 1120  
Col. Del Valle C.P. 03100  
México, D.F.  
Tel. (915 6 015) 488-1000  
Fax (915 6 015) 575-6763, 575-6765

Panasonic Sales Company,  
Division of Matsushita Electric  
of Puerto Rico Inc. ("PSC")  
Ave. 65 de Infantería, Km 9.5  
San Gabriel Industrial Park  
Carolina, Puerto Rico 00885  
Tel. (787) 750-4300  
Fax (787) 768-2910

**Table of Contents**

<b>Congratulations .....</b>	<b>2</b>
Customer Record .....	2
Care and Cleaning .....	2
Specifications .....	2
<b>Installation.....</b>	<b>3</b>
Television Location.....	3
Optional Cable Connections.....	3
AC Power Supply Cord .....	3
Cable / Antenna .....	3
Optional Equipment Connections.....	4
Amplifier Connection (To Audio Amp) .....	4
<b>Picture In Picture (PIP) Operation .....</b>	<b>5</b>
With a VCR and Cable Box .....	5
With a VCR - No Cable Box .....	6
<b>Roller Guide Menu™ .....</b>	<b>7</b>
Basic Navigation.....	7
Remote Control Guide.....	7
<b>Roller Guide Feature Chart.....</b>	<b>8</b>
<b>Special Features .....</b>	<b>11</b>
Menu Languages.....	11
Program Channels .....	11
Closed Captioning.....	12
Sleep Timer .....	13
Timer 1 and 2 .....	13
Picture Adjustments .....	14
Favorite Channels and Captions .....	14
Lock .....	15
<b>Troubleshooting Chart .....</b>	<b>16</b>

**Read these instructions completely before operating TV.**

**Contents are subject to change without notice or obligation.**

Copyright 1999 by Matsushita Electric Corporation of America. All rights reserved.  
Unauthorized copying and distribution is a violation of law.

## CONGRATULATIONS

### Congratulations

Your new SUPERFLAT™ system television has state-of-the-art picture quality and an innovative Dome sound system. It has a compact elegant styling designed to give you many years of enjoyment. It was thoroughly tested and tuned at the factory for best performance.

### Customer Record

The model and serial number of this product are located on the back of the TV. You should note the model and serial number in the space provided and retain as a permanent record of your purchase. This will aid in identification in the event of theft or loss. Product registration for U.S. customers is available at:

[www.prodreg.com/panasonic](http://www.prodreg.com/panasonic).

Model Number

Serial Number

### Care and Cleaning

#### Screen (Turn TV Off)

- Use a mild soap solution or window cleaner with a soft clean cloth. DO NOT USE ABRASIVE CLEANERS.
- Avoid excessive moisture and wipe dry.

#### Cabinet and Remote Control

- For cabinets and remote control, use a soft cloth dampened with water or a mild detergent solution. Avoid excessive moisture and wipe dry.
- Do not use benzene, thinner or other petroleum based products.

### Specifications

<b>Power Source</b>	
CT-27SF26	120V AC, 60Hz
<b>Channel Capability - 181</b>	VHF-12; UHF-56; Cable-125
<b>2 Video Input Jacks</b>	1Vp-p, 75 Ohm, Phono Jack Type
<b>4 Audio Input Jacks</b>	500mV RMS 47K Ohm
<b>2 Audio Output Jacks</b>	0-2.0V RMS 4.7K Ohm
<b>S-Video Input Jacks</b>	S-Video (Y-C) Connector

Specifications are subject to change without notice or obligation.

# Installation

## Television Location

This unit is intended to be used with an optional stand (TY-27SF25M) or entertainment center. Consult your dealer for available options.

- Avoid excessive sunlight or bright lights, including reflections.
- Keep away from excessive heat or moisture. Inadequate ventilation may cause internal component failure.
- Fluorescent lighting may reduce remote control transmitting range.
- Keep away from magnetic equipment, including motors, fans and external speakers.

## Optional Cable Connections

Shielded audio and video cables should be used between components. For best results:

- Use 75-ohm coaxial shielded cables.
- Use appropriate input and output connectors, that match your component connectors.
- Avoid long cables to minimize interference.

## AC Power Supply Cord

**CAUTION:** TO PREVENT ELECTRIC SHOCK, MATCH WIDE BLADE OF PLUG TO WIDE SLOT OF AC OUTLET AND FULLY INSERT. DO NOT USE A PLUG WITH A RECEPTACLE OR OTHER OUTLET UNLESS THE BLADE CAN BE FULLY INSERTED TO PREVENT BLADE EXPOSURE. FOR SOME MODELS THAT ARE NON-POLARIZED, THE USE OF AN AC ADAPTOR CONNECTOR MAY BE NECESSARY.



Polarized plug

## Cable / Antenna

For proper reception, either a cable or antenna connection is required.

### Cable Connection

Connect the cable supplied by your local cable company.

**Note:** A cable converter box may be required for proper reception. Check with your local cable company for compatibility requirements.

Incoming Cable from Cable Company



75 Ohm VHF/UHF on back of TV

### Antenna Connections

- For proper reception of VHF/UHF channels, an external antenna is required. For best reception an outdoor antenna is recommended.
- Antenna Mode must be set to TV.

Incoming Cable from Home Antenna

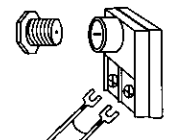

**Cable Preset**

---

Cable Mode is preset at the factory. Antenna users must change to TV Mode in the Set Up Menu.

**Optional Equipment Connections**

VCR's, DVD players, video game consoles, and DSS equipment can also be connected to the video inputs. See the optional equipment manual for details.

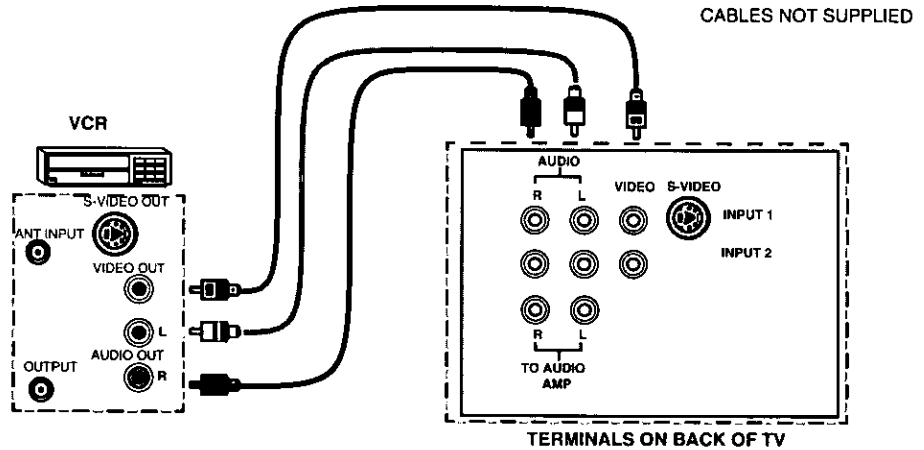

**Note:** The remote control must be programmed with supplied codes to operate the VCR. See *Programming the Remote Control in the Remote Control Quick Reference Guide.*

**Procedure**

1. Connect equipment to rear Audio/Video input jacks, as shown.
2. Select the corresponding video input by pressing **TV/VIDEO** button.
3. Operate optional equipment as instructed in equipment manual.

**Note:** The S-VIDEO connection provides higher quality picture. It overrides other VIDEO connections. Use INPUT 1 AUDIO R and L with S-VIDEO connection.

**Amplifier Connection (TO AUDIO AMP)**

Connect to an external audio amplifier input for listening through a stereo system.

**Note:** TO AUDIO AMP terminals cannot be connected directly to external speakers.

**Audio Adjustments**

1. Select **SPEAKERS ON** located in the onscreen AUDIO menu.
2. Set amplifier volume to minimum.
3. Adjust TV volume to desired level.
4. Adjust amplifier volume to match the TV.
5. Select **SPEAKERS OFF & VAO (Variable Audio Out)** from AUDIO menu.
6. Volume, mute, bass, treble and balance are now controlled through the television.

**Note:** Select **SPEAKERS OFF & FIXED AUDIO OUT** to control audio functions through the external amplifier.

## Picture In Picture (PIP) Operation

### With a VCR and Cable Box

This television includes a Picture In Picture (PIP) feature. A second video source (VCR, Camcorder, etc.) is required to provide a second picture.

Connect your television to a VCR and Cable Box, as shown.

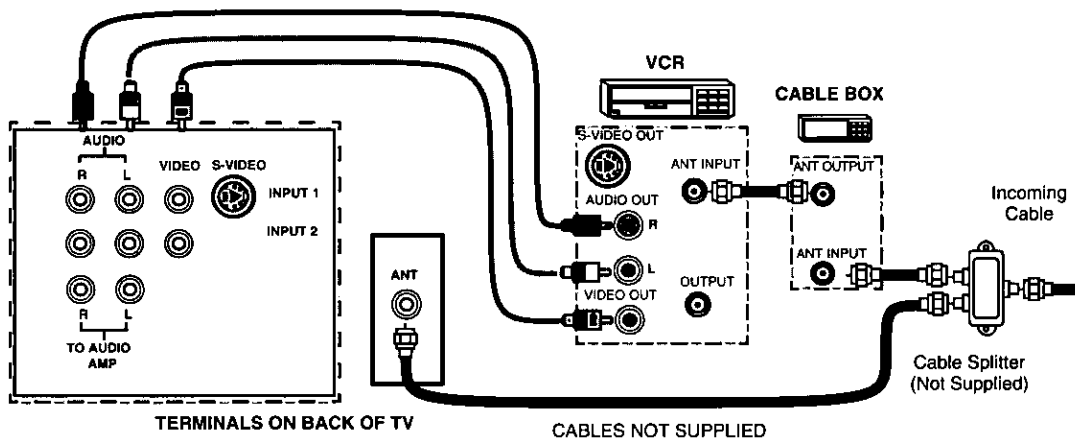

**Note:** The Remote Control must be programmed with supplied codes to operate the VCR and Cable Box. See Programming the Remote Control in the *Remote Control Quick Reference Guide*.

### Procedure

Press the **PIP** button on the Remote Control to display the PIP frame.

**Note:** The PIP picture is the same as the main picture, initially.

To view a different picture in the PIP frame:

1. Press the **TV/VIDEO** button on the Remote Control to select the video PIP source.
2. Verify the **CABLE BOX** and **VCR** are turned on and the VCR tuned to **Channel 3 or 4, depending on the VCR**.
3. Choose channels for the *PIP* frame by pressing the **CBL** button on the Remote Control and using the numeric keypad or **CH** up/down buttons.
4. Choose channels for the *Main Picture* by pressing the **TV** button on the Remote Control and using the numeric keypad or **CH** up/down buttons.



### **SWAP Button**

The **SWAP** button switches the PIP and Main Picture source. Press the **RECALL** button for PIP and Main Picture source status, on screen.

## PICTURE IN PICTURE (PIP) OPERATION

### With a VCR - No Cable Box

This television includes a Picture In Picture (PIP) feature. A second video source (VCR) is required to provide a second picture.

Connect your television to a VCR, as shown.

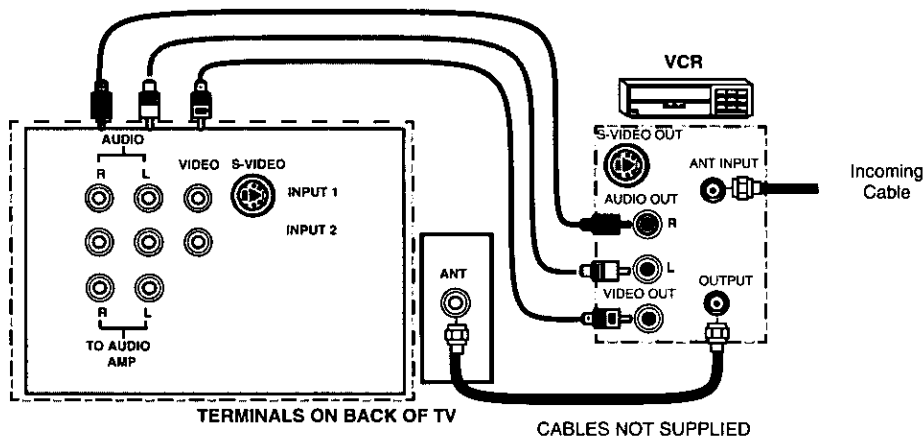

**Note:** The Remote Control must be programmed with the supplied codes to operate the VCR. See Programming the Remote Control in the Remote Control Quick Reference Guide.

#### Procedure

Turn the VCR off and tune the TV to Channel 3 or 4, depending on the VCR.

Press the **PIP** button on the Remote Control to display the PIP frame on screen.

**Note:** The PIP picture is the same as the Main picture, initially.

1. Press the **TV/VIDEO** button on the Remote Control to select the VIDEO PIP source.
2. Press the **VCR** button on the Remote Control and turn the VCR on.
3. Press the **TV/VCR** button on the Remote Control.
4. Choose channels for PIP frame by pressing **VCR CHANNEL** up/down buttons on the Remote Control.
5. Choose channels for the Main Picture by pressing the **TV** button on the Remote Control and using the numeric keypad or **CH** up/down buttons.



#### SWAP Button

The **SWAP** button switches the PIP and Main Picture source. Press the **RECALL** button for PIP and Main Picture source status, on screen.



# Roller Guide Menu

**Panasonic**

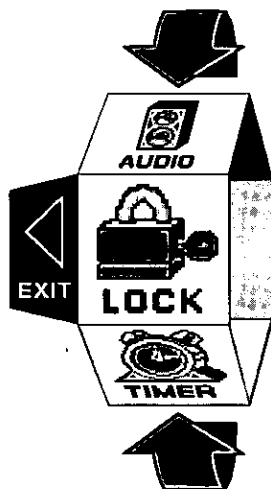

## ROLLER GUIDE MENU SELECTIONS

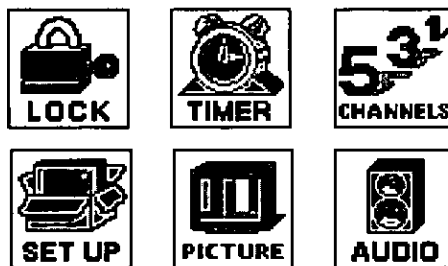

**▲▼ FOR MORE FEATURES  
PRESS ACTION TO SELECT**

## Basic Navigation

### Procedure

- Press the **ACTION** button in the middle of the large blue button on the remote control to display the Roller Guide Menu.

*Note:* Be careful to press the **ACTION** button in the middle of the button. If you do not press in the middle of the button, the channel or volume keys may be activated.

- Press the **CH** up/down buttons to rotate the Roller Guide.
- Press the left **VOL** button to exit the Roller Guide Menu.

### Navigation in the Roller Guide

#### Procedure

- Press the **ACTION** button to select main menu items.
- Press the **CH** up/down buttons to highlight submenus.
- Press the **VOL** buttons to select and adjust features.
- Press the **ACTION** button to return to submenus.

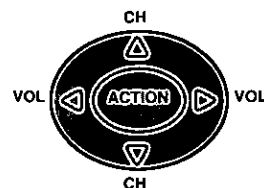

Action Button





## Remote Control Guide

The **Remote Control Quick Reference Guide** is located within the package provided with this TV.



**Roller Guide Feature Chart**

<b>MENU</b>	<b>DESCRIPTION</b>
	<b>SET UP</b>
<b>LANGUAGES</b>	<input type="checkbox"/> Select English, Spanish, or French menu.
<b>PROG. CHAN</b> (Program Channels)	<input type="checkbox"/> <b>MODE</b> - Select Cable or TV. See Installation section in manual. <input type="checkbox"/> <b>AUTO PROGRAM</b> - Automatically program channels having a signal into memory. <input type="checkbox"/> <b>MANUAL PROGRAM</b> - Manually add or delete channels from memory.
 (Closed Captioning)	<input type="checkbox"/> <b>CC ON MUTE</b> - Activate C1-C4 for Closed Captioning display when the remote MUTE button is pressed. <input type="checkbox"/> <b>CC MODE</b> - Select C1-C4 or T1-T4 for Closed Captioning, program guides and other information.
	<b>AUDIO</b>
<b>AUDIO ADJ.</b> (Adjustments)	<input type="checkbox"/> <b>MODE</b> - Select STEREO, SAP (Second Audio Program) or MONO. (Use MONO when stereo signal is weak.) <input type="checkbox"/> <b>BASS</b> - Increase or decrease the bass response. <input type="checkbox"/> <b>TREBLE</b> - Increase or decrease the treble response. <input type="checkbox"/> <b>BALANCE</b> - Emphasize the left/right speaker volume. <input type="checkbox"/> <b>NORMAL</b> - Reset BASS, TREBLE and BALANCE to factory default.
<b>OTHER ADJ.</b> (Adjustments)	<input type="checkbox"/> <b>AI SOUND</b> - Automatically adjust volume to maintain a comfortable listening level. (AI sound is not available in VIDEO mode).
<b>SURROUND</b>	<input type="checkbox"/> <b>SPATIALIZER®</b> - Three dimensional surround sound with two speakers.

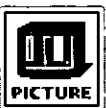
**Roller Guide Feature Chart (Cont.)**

MENU	DESCRIPTION
<p><b>SPEAKERS</b></p>	<ul style="list-style-type: none"> <li><input type="checkbox"/> ON - TV speakers operate normally.</li> <li><input type="checkbox"/> OFF &amp; VAO (Variable Audio Output) - TV speakers off - audio adjustable by TV.</li> <li><input type="checkbox"/> OFF &amp; FAO (Fixed Audio Output)- TV speakers off — audio adjustable only by the external amplifier.</li> </ul>
	<p><b>TIMER</b></p>
<p><b>CLOCK SET</b></p>	<ul style="list-style-type: none"> <li><input type="checkbox"/> Set the time and the day of the week. (Time will display onscreen after turning on the television, pressing the RECALL button or changing channels).</li> </ul>
<p><b>SLEEP</b></p>	<ul style="list-style-type: none"> <li><input type="checkbox"/> Set timer to turn off TV in 30, 60 or 90 minutes. Select NO to turn timer off.</li> </ul>
<p><b>TIMER 1</b> <b>TIMER 2</b></p>	<ul style="list-style-type: none"> <li><input type="checkbox"/> Set one or both timers to automatically turn television on and off at selected times, on selected channels, and on selected days. (Clock must be set to use Timer features).</li> </ul>
	<p><b>PICTURE</b></p>
<p><b>VIDEO ADJ.</b> (Adjustments)</p>	<ul style="list-style-type: none"> <li><input type="checkbox"/> COLOR - Adjust desired color intensity.</li> <li><input type="checkbox"/> TINT - Adjust natural flesh tones.</li> <li><input type="checkbox"/> BRIGHTNESS - Adjust dark areas for crisp detail.</li> <li><input type="checkbox"/> PICTURE - Adjust white areas of picture.</li> <li><input type="checkbox"/> SHARPNESS - Adjust clarity of outline detail.</li> <li><input type="checkbox"/> NORMAL- Reset all picture adjustments to factory default settings.</li> </ul>
	<p><b>PICTURE</b></p>
<p><b>OTHER ADJ.</b> (Adjustments)</p>	<ul style="list-style-type: none"> <li><input type="checkbox"/> COLOR TEMP - Adjust white balance to COOL (blue), WARM (red) or NORMAL.</li> <li><input type="checkbox"/> AUTO COLOR - Equalize color to compensate for signal variations.</li> </ul>

**Roller Guide Feature Chart (Cont.)**

<b>MENU</b>	<b>DESCRIPTION</b>
	<p align="center"><b>CHANNELS</b></p>
<p align="center"><b>FAVORITES</b></p>	<p><input type="checkbox"/> CHANNEL SCAN - Select FAV (15 favorites) or ALL channels to scan channels using the up/down CH buttons.</p>
<p align="center"><b>CAPTION</b></p>	<p><input type="checkbox"/> PRESET CAPTION - Enter channel numbers for preset captions.</p> <p><input type="checkbox"/> MANUAL CAPTION - Enter channel numbers and captions manually.</p> <p><input type="checkbox"/> INPUT LABEL - Label video connections for onscreen display of optional equipment.</p>
	<p align="center"><b>LOCK</b></p>
<p align="center"><b>MODE</b></p>	<p><input type="checkbox"/> Lock All, Channels or Game with a secret code.</p>
<p align="center"><b>HOW LONG?</b></p>	<p><input type="checkbox"/> Select the period of time (12, 24, 48 hours or ALWAYS) for your option to be locked.</p>

## Special Features

### SET UP

#### Menu Languages

In SET UP Menu, select IDIOMA / LANGUE to change menu language to ENGLISH, ESPAÑOL (Spanish), or FRANÇAIS (French).

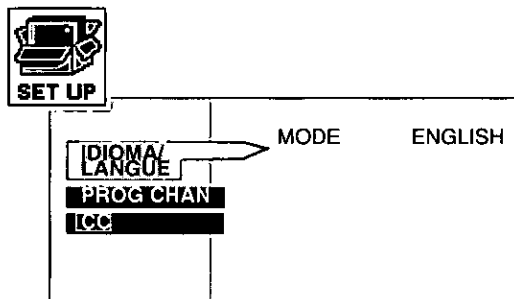

#### Prog Chan (Program Channels)

In SET UP menu under PROG CHAN select:

- MODE to select TV (antenna) or CABLE mode depending on the signal source.
- AUTO PROGRAM to automatically program all channels with a signal.
- MANUAL PROGRAM to manually add or delete channels.

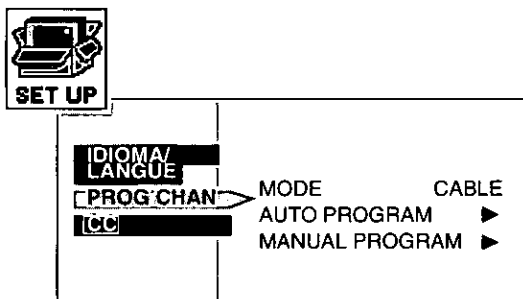

## **CC** (Closed Captioning)

This television contains a built-in decoder that displays **CC** (Closed Captioned) text across the screen (white or colored letters on black background). It allows the viewer to read the dialogue of a television program or other information. The program viewed must include Close Captioning for the feature to work.

## **CC** Mode

### Procedure

- In SET UP Menu, select **CC** (Closed Caption):
- Select **CC** MODE.
- Select OFF, C1, C2, T1, T2, C3, C4, T3 or T4:
  - OFF - When Closed Caption is not desired.
  - C1 - For video related information to be displayed, up to 4 lines onscreen at a time. (It does not block relevant parts of the picture). Text may be in any language.
  - C2 to C4 - For other modes of video related information.
  - T1 - For program guide and other information to be displayed, when available. (Blocks a large portion of the picture on the television screen).
  - T2 to T4 - For other modes of information. (Blocks a large portion of the picture on the television screen).
- Press **ACTION** to return to submenu options, and exit menus.

## **CC** On Mute

Activates the onscreen Closed Caption feature when the MUTE button on the remote control is pressed.

**Note:** This feature only functions when the Closed Caption Mode is OFF. The program being viewed must be broadcast with Closed Captioning. (Refer to your local TV guide).

### Procedure

- In SET UP Menu, select **CC** (Closed Caption):
- Select **CC** ON MUTE:
- Select NO, C1, C2, C3, or C4.
- Recommended set up for Closed Caption when using the MUTE button:
  - **CC** ON MUTE: C1
  - **CC** MODE: OFF
- Press **ACTION** to return to submenu options, and exit menus.
- Press the **MUTE** button to activate the Closed Caption feature.
- Press the **MUTE** button again to deactivate the feature.

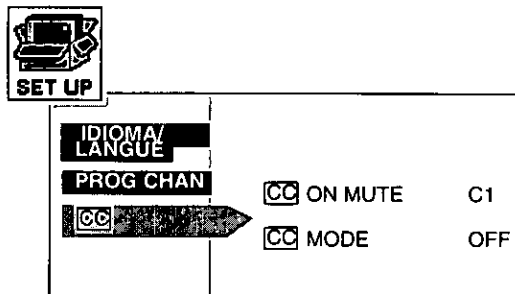

## TIMER

**Sleep**

In TIMER menu, select SLEEP to turn TV off in 30, 60 or 90 minutes. Select NO to turn off time.

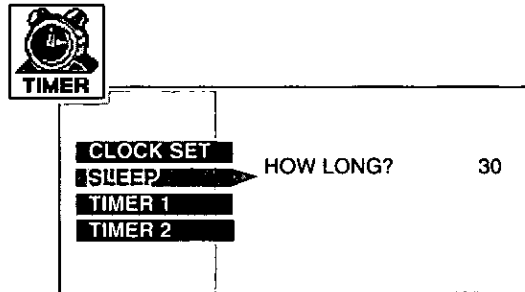
**Timer 1 and Timer 2**

In TIMER menu, select one or both timers to turn the television on and off at selected times, on selected channels, and on selected days.

*Note:* TIME must be entered in CLOCK SET to operate TIMER features.

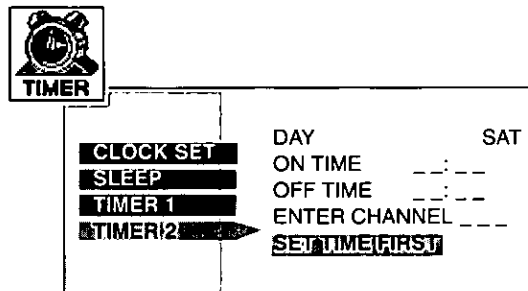
**Turn Off After 90 Minutes**

The TV automatically turns OFF after 90 minutes when turned on by the TIMER. If the OFF time is selected or if a key is pressed, the automatic OFF after 90 minutes will be cancelled.

**TIMER Activation**

The TIMER is active when the TV is OFF or ON. The TV will switch to the selected channel at the selected time set in the TIMER.

## SPECIAL FEATURES

### PICTURE

#### Other Adjustments

In Picture menu under OTHER ADJ. select:

- COLOR TEMP to increase and decrease WARM (red) and COOL (blue) colors to suit personal preferences.
- AUTO COLOR to maintain consistent color and tint.

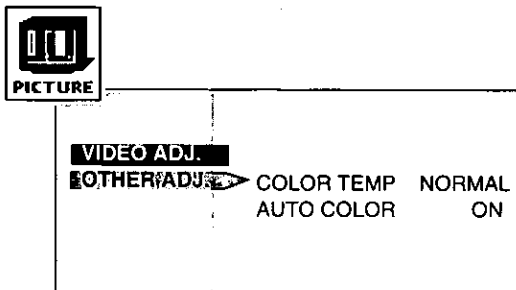

## CHANNELS

#### Favorites

In CHANNELS menu under FAVORITES select:

- CHANNEL SCAN FAV to enter up to 15 favorite channels.
- CHANNEL SCAN ALL to scan all channels when using the CH up/down buttons.

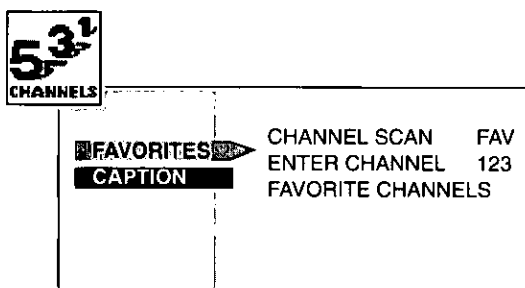

#### Caption

In CHANNELS menu under CAPTION select:

- PRESET CAPTION to enter channel numbers for popular TV stations.
- MANUAL CAPTION to enter numbers and captions manually.
- INPUT LABEL to label video input connections for onscreen display.

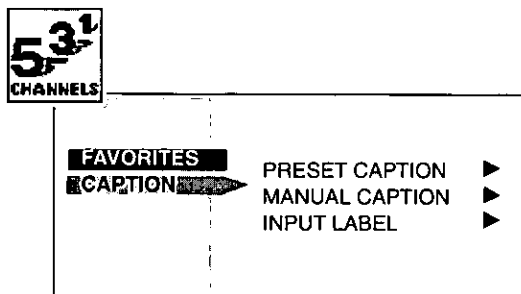



## LOCK

## MODE

To use LOCK options:

- ENTER CODE FIRST - Use the numeric keypad to enter a four-digit secret code. After entering your secret code for the first time, the onscreen display will change to CHANGE CODE.

**Note:** Use a code that is easy to remember or record it in a safe place.

In MODE submenu select:

- LOCK SET to choose:
  - OFF - To turn lock function off.
  - ALL - To lock all channels and video inputs.
  - CHANNEL - To lock up to four channels of your choice.
  - GAME - To lock channels 3, 4 and video inputs.
- MOTION PICT<sup>★</sup> - To use Motion Picture Ratings.
- TV PARENTAL<sup>★</sup> - To use TV Parental Guide Ratings.
- CHANGE CODE - Use numeric keypad to change your four-digit secret code.

**Note:** If in CHANGE CODE you enter a different code from the one used previously, the new code becomes the controlling code.

Press the **ACTION** button to return to submenu, then select HOW LONG to choose the period of time you want your option to be locked (12, 24, 48 hours or ALWAYS).

**Note:** Be cautious when selecting ALWAYS. If ALWAYS is selected, and you forget your secret code, the television must be serviced by a qualified technician in order to clear the LOCK setup.

Press the **ACTION** button to return to submenu, and to exit menus.

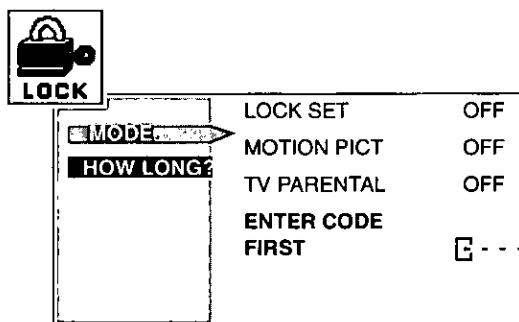

















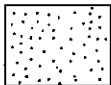

**Note:** If GAME, CHANNEL or ALL is selected, and if a blocked channel or video input is selected, the message PG (Parent Guard) displays in the upper right corner of the television screen.

Unlock LOCK SET by reentering the same four-digit secret code and selecting OFF.

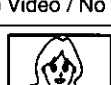
**\*For more information about Motion Picture Status and TV Parental Guide, see the V-CHIP Parental Lock manual provided with the TV package.**

## Troubleshooting Chart

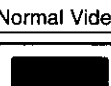
Before calling for service, determine the symptoms and follow suggested solutions.

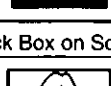
AUDIO	VIDEO	Solutions
 Noisy Audio	 Snowy Video	Adjust Antenna Location and Connection
 Noisy Audio	 Multiple Image	Adjust Antenna Location and Connection Check Antenna Lead-in Wire
 Noisy Audio	 Interference	Move TV from Electrical Appliances, Lights, Vehicles, and Medical Equipment
 No Audio	 Normal Video	Increase Volume Check Mute Check TV SPEAKERS on/off Change Channel
 Noisy Audio	 No Video with Snow	Set TV or Cable Mode Properly Check Antenna Cables
 No Audio	 No Video / No PIP	Check Power Cord is Plugged into Active Outlet Adjust Brightness and Audio Controls Change Channel Check Cable Connections Program the Remote Control Again Check Second Video Source Operation
 Normal Audio	 No Color	Adjust Color Settings Change Channel
 Wrong Audio	 Normal Video	Check Audio Is Set To Stereo Or Mono, Not SAP
 Normal Audio	 Black Box on Screen	Change CC (Closed Captioning) from Text Mode
 Normal Audio	 Normal Video	Replace Remote Control Batteries
Intermittent Remote Control Operation		

# Panasonic<sup>®</sup>

## Televisión SuperFlat<sup>MR</sup>

### Instrucciones de Operación

CT-27SF26



TQB2AA0324 904014  
IMPRESO EN MEXICO

	<h2 style="margin: 0;">ADVERTENCIA</h2>	
<b>RIESGO DE SACUDIDAS ELECTRICAS. NO ABRIR.</b>		
<b>ADVERTENCIA:</b> A fin de reducir el riesgo de sacudidas eléctricas, no deberán quitarse ni la cubierta ni la tapa posterior. No hay en el interior pieza alguna que el usuario tenga que reparar. Todo servicio habrá de brindarlo personal de reparación capacitado.		



El propósito del relámpago con punta de flecha dentro de un triángulo es el de advertir al usuario de que existen piezas internas del producto que representan riesgo de que las personas reciban sacudidas eléctricas.



El propósito del signo de exclamación dentro de un triángulo es el de advertir al usuario de que los documentos que acompañan al aparato incluyen importantes instrucciones de funcionamiento y reparación.

**ADVERTENCIA:** Con el objeto de prevenir el riesgo de incendio o de sacudida eléctrica, este aparato no deberá verse expuesto a la lluvia ni a la humedad.

Panasonic Consumer Electronics Company,  
Division of Matsushita  
Electric Corporation of America  
One Panasonic Way  
Secaucus, New Jersey 07094  
[www.panasonic.com](http://www.panasonic.com)

Panasonic de Mexico, S.A. de C.V.  
Amores No. 1120  
Col. Del Valle C.P. 03100  
México, D.F.  
Tel. (915 ó 015) 488-1000  
Fax (915 ó 015) 575-6763, 575-6765

Panasonic Sales Company,  
Division of Matsushita Electric  
of Puerto Rico Inc. ("PSC")  
Ave. 65 de Infantería, Km 9.5  
San Gabriel Industrial Park  
Carolina, Puerto Rico 00985  
Tel. (787) 750-4300  
Fax (787) 768-2910

<b>Felicidades .....</b>	<b>2</b>
Registro del Usuario.....	2
Cuidado y Limpieza.....	2
Especificaciones.....	2
<b>Instalación .....</b>	<b>3</b>
Ubicación de la Televisión.....	3
Conexiones de Cable Opcional.....	3
Cable de Suministro de Corriente Alterna.....	3
Cable/Antena .....	3
Conexiones de Equipo Opcional .....	4
Conexión del Amplificador de Sonido (TO AUDIO AMP).....	4
<b>Operación de la Imagen en la Imagen (PIP) .....</b>	<b>5</b>
Con una Videocasetera y una Decodificador de Cable.....	5
Con una Videocasetera - Sin Decodificador de Cable .....	6
<b>Menú de la Guía Giratoria<sup>MR</sup> .....</b>	<b>7</b>
Navegación Básica.....	7
Guía del Control Remoto.....	7
<b>Tabla de Menus de la Guía Giratoria.....</b>	<b>8</b>
<b>Funciones Especiales .....</b>	<b>11</b>
Idiomas del Menú .....	11
PROG CNLS (Programación de Canales) .....	11
Subtítulos .....	12
Apagado Automático (Cronómetro).....	13
Cronómetro 1 y Cronómetro 2.....	13
Ajuste de la Imagen.....	14
Canales (Favoritos y Títulos) .....	14
Bloqueo .....	15
<b>Cuadro de Localización de Fallas .....</b>	<b>16</b>

**Lea estas instrucciones completamente antes de operar la T.V.**

**El contenido está sujeto a cambios sin previo aviso u obligación.**

Derechos reservados 1999 por Matsushita Electric Corporation of America. Todos los derechos reservados. La copia y distribución sin autorización es violación de la ley.

**Felicidades**

Su nuevo sistema de Televisión SuperFlat™ tiene la última tecnología en calidad de imagen y un sistema innovador de sonido en bóveda. Cuenta con un diseño elegante y compacto para brindarle satisfacción por muchos años. Ha sido sintonizada y comprobada en su totalidad en la fábrica para su mejor desempeño

**Registro del Usuario**

Los números de modelo y de serie de esta unidad se encuentran en la parte posterior de la Televisión. Se recomienda que anote dichos números en los espacios que se proporcionan y se conserven como registro permanente de su compra. Esto le ayudará a identificarlo en caso de robo o pérdida. Los consumidores en los Estados Unidos de América pueden registrar su producto en la siguiente dirección electrónica: **www.prodeg.com/panasonic**.

Número de Modelo

Número de Serie

**Cuidado y Limpieza****Pantalla (Apagar la Televisión)**

- Use una solución de jabón suave o limpiador de vidrios con un paño suave y limpio. **NO USE LIMPIADORES ABRASIVOS.**
- Evite la humedad excesiva y seque bien.

**Gabinete y Control Remoto**

- Para control remoto y gabinetes de plástico, use un paño suave humedecido con agua o una solución detergente suave. Evite exceso de humedad y frote hasta secar.
- No use benceno, diluyentes u otros productos a base de petróleo.

**Especificaciones**

<b>Fuente de Potencia</b> CT-27SF26	120Vca, 60Hz
<b>Capacidad de Canales - 181</b>	VHF-12; UHF-56; Cable-125
<b>2 Terminales de Entrada de Vídeo</b>	1Vp-p, 75 Ohmios, Terminal tipo fonográfico
<b>4 Terminales de Entrada de Audio</b>	500mV rms 47Kilo Ohmios
<b>2 Terminales de Salida de Audio</b>	0-2.0V rms 4.7Kilo Ohmios
<b>Terminal de Entrada S-Vídeo</b>	Conectores S-Vídeo (Y-C)

Las especificaciones están sujetas a cambios sin previo aviso ni obligación alguna.

## Instalación

### Ubicación de la Televisión

Esta unidad tiene como propósito ser usada con un estante (TY-27SF25M) opcional ó como centro de entretenimiento. Consulte a su distribuidor para obtener opciones disponibles.

- Evite el exceso de luz del sol u otras luces brillantes, incluyendo reflejos.
- Mantenga alejada la unidad del exceso de calor o humedad. La ventilación inadecuada puede causar fallas en componentes internos.
- La iluminación fluorescente puede reducir el rango de transmisión del control remoto.
- Evite el equipo magnético, incluyendo motores, ventiladores o altavoces externos

### Conexiones de Cable Opcional

Cables blindados de Audio y Vídeo deben usarse entre los componentes.

Para mejores resultados:

- Use cable coaxial blindado de 75-ohmios.
- Use los conectores de entrada y salida apropiados, iguales a los de su componente.
- Evite el uso de cables largos para minimizar interferencia.

### Cable de Suministro de Corriente Alterna

**PRECAUCION:** PARA PREVENIR UNA DESCARGA ELECTRICA, BUSQUE LA HOJA ANCHA DEL ENCHUFE E INSERTELA POR COMPLETO EN LA RENDIJA ANCHA CORRESPONDIENTE DE LA TOMA DE CORRIENTE ALTERNA. NO USE ESTE ENCHUFE CON UN RECEPTACULO U OTRA TOMA DE CORRIENTE SALVO QUE LA HOJA SE PUEDA INSERTAR POR COMPLETO PARA PREVENIR LA EXPOSICION DE LA HOJA. PARA ALGUNOS MODELOS NO POLARIZADOS, PUEDE REQUERIRSE EL USO DE UN CONECTOR DE ADAPTADOR DE CORRIENTE ALTERNA.



Enchufe Polarizado

### Cable / Antena

Para una recepción adecuada, se requiere una conexión de cable o antena.

#### Conexión de cable

Conecte el cable suministrado por su compañía local de cable.

**Nota:** Se requiere de una caja convertidora de cable para una recepción adecuada. Verifique con su compañía de Cable sobre los requisitos de compatibilidad.

#### Conexión de Antena

- Para una recepción adecuada de canales VHF/UHF, se requiere de una antena externa. Para la mejor recepción posible, se recomienda una antena al exterior.
- La Modalidad de Antena debe estar ajustada en la televisión.

Cable de entrada de la Compañía de Cable



75 Ohmios VHF/UHF en la parte posterior de la TV

Cable de Entrada de una Antena de Casa

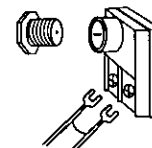

**Cable Predispuesto**

---

La Modalidad del Cable está predispuesta de fábrica. Usuarios de Antena deberán cambiar TV en el Menú de Set Up (Ajuste).

## Conexiones de Equipo Opcional

Las videocaseteras, tocadiscos de video, consolas de videojuegos y sistema digital de satélite pueden también ser conectados a las entradas de video. Vea su manual de equipo opcional para mayores detalles.

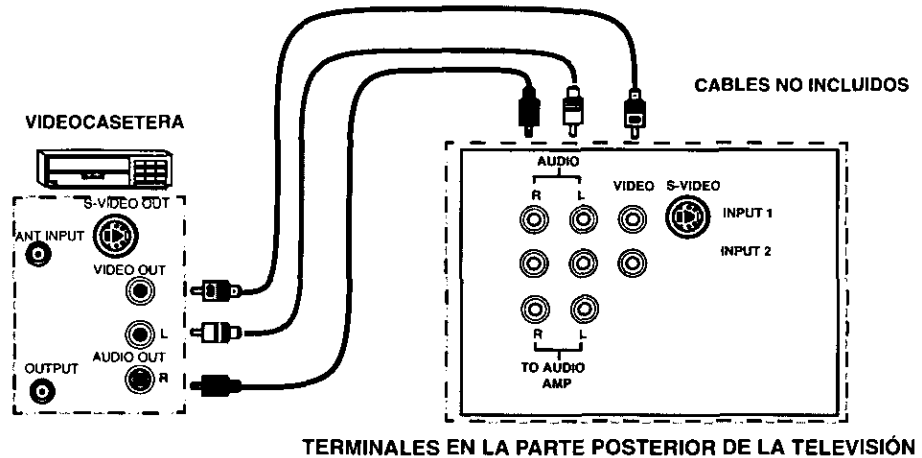

**Nota:** El Control Remoto debe programarse con los códigos que se incluyen para operar la Videocassetera y la Caja del Cable. Vea Programación del Control Remoto en la *Guía de Referencia Rápida para Control Remoto*.

### Procedimiento

1. Conecte el equipo a la parte posterior de la entrada de Audio/Video, como se muestra
2. Seleccione la Modalidad de Video presionando el botón de **TV/VIDEO**.
3. Opere el equipo opcional tal como se instruye en el manual del equipo.

**Nota:** La conexión S-VIDEO provee mejor calidad de imagen. Anula toda otra conexión de VIDEO. Utilice INPUT 1, AUDIO R y L con la conexión S-VIDEO.

## Conexión del Amplificador de Sonido (TO AUDIO AMP)

Conecte a una terminal de entrada de amplificador de sonido externo para escuchar el sonido en sistema estéreo.

**Nota:** Las terminales TO AUDIO AMP no pueden ser usadas directamente para los altavoces externos.

### Ajustes de Sonido (Audio)

1. Seleccione en la pantalla **ALTAVOCES SI** de el menú de AUDIO (SONIDO).
2. Ajuste el volumen del amplificador al mínimo.
3. Ajuste el volumen de la Televisión al nivel deseado.
4. Ajuste el volumen del amplificador hasta igualar el de la Televisión.
5. Seleccione **ALTAVOCES APAGADO Y VAO** en el menú de AUDIO (SONIDO).
6. Ahora puede controlar el volumen, silencio, bajos, altos, y balance usando la Televisión.

**Nota:** Seleccione **ALTAVOCES APAGADAS Y SALIDA DE AUDIO FIJA** para controlar las funciones de audio a través del amplificador externo.



## Operación de la Imagen en la Imagen (PIP)

### Operación de PIP (Imagen en la Imagen) con una Videocasetera y una Decodificador de Cable (Televisión por Cable)

Esta Televisión tiene de característica de Imagen en la Imagen. Se requiere de una segunda fuente de video (Videocasetera) para proveer una segunda imagen.

Conecte su televisión ya se con o sin una daba de televisión por cable, tal como se muestra debajo.

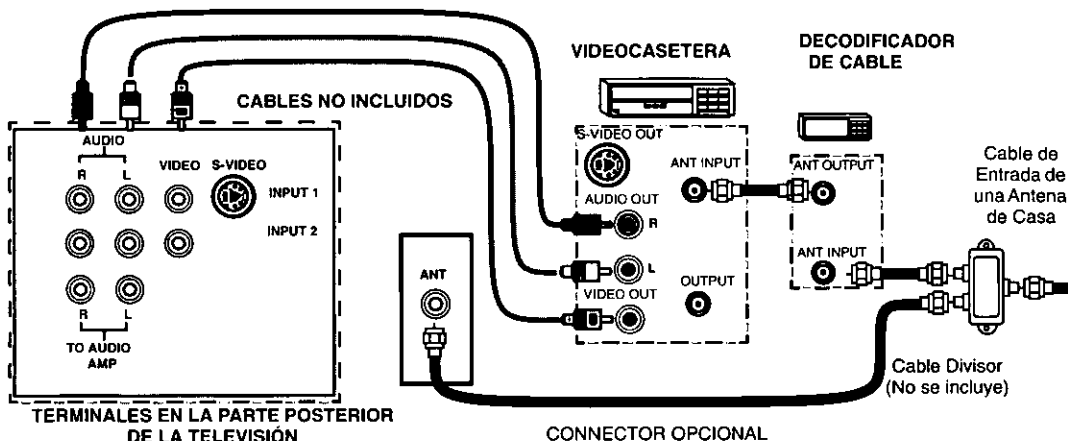

**Nota:** El Control Remoto debe programarse con los códigos que se incluyen para operar la Videocasetera y la Decodificador de Cable. Vea Programación del Control Remoto en la Guía de Referencia Rápida para Control Remoto.

#### Procedimiento

Presione el botón de **PIP** en el Control Remoto para visualizar el recuadro de PIP.

**Nota:** La imagen PIP es la misma que la imagen principal, inicialmente.

Para visualizar una imagen diferente en el recuadro PIP:

1. Presione el botón de **TV/VIDEO** en el Control Remoto para seleccionar la fuente de video de PIP.
2. Verifique que la DECODIFICADOR DE CABLE y VIDEOCASETERA estén ENCENDIDAS y que la VIDEOCASETERA está sintonizada en el **canal 3 or canal 4**.
3. Seleccione los canales para el recuadro PIP presionando el botón de **CBL** en el Control Remoto y utilizando el teclado y botones de **CH** (canal) arriba/abajo.
4. Seleccione los canales de la Imagen Principal presionando el botón de **TV** en el Control Remoto y utilizando el teclado numérico ó los botones de **CH** (Canal) arriba/abajo.



#### Botón SWAP

El botón de **SWAP** (CAMBIO) intercambia la fuente de las imágenes PIP y la Principal. Presione el botón **RECALL** para que aparezca en pantalla el estado de la fuente de las imágenes PIP y la Principal.

## OPERACIÓN DE LA IMAGEN EN LA IMAGEN (PIP)

### Operación de PIP con una Videocasetera – Sin Decodificador de Cable

Esta Televisión tiene de característica el recuadro de Imagen en la Imagen. Se requiere de una segunda fuente de video (Videocasetera) para proveer una segunda imagen.

Conecte su Televisión a una Videocasetera, como se muestra.

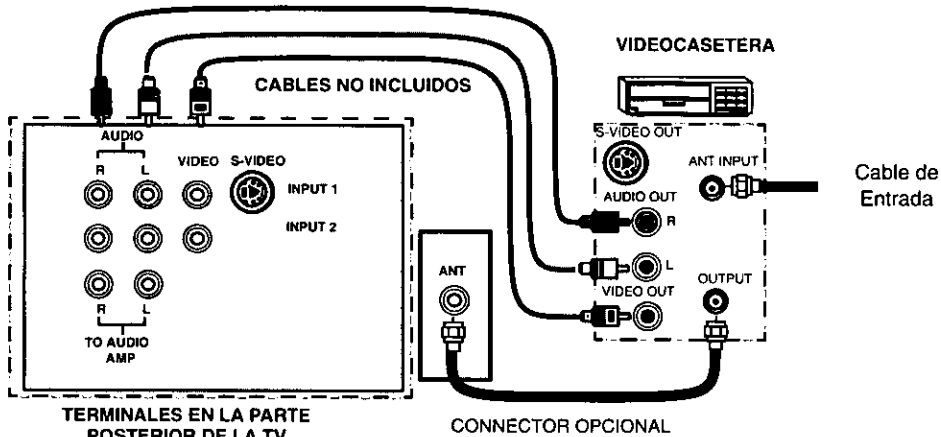

**Nota:** El Control Remoto debe programarse con los códigos que se incluyen para operar la Videocasetera. Vea Programación del Control Remoto en la **Control Remoto Guía Rápida de Referencia**.

#### Procedimiento

**APAGUE la Videocasetera y sintonice la Televisión al canal 3 o 4.**

Presione el botón de **PIP** en el Control Remoto para visualizar en la pantalla el recuadro PIP.

**Nota:** La imagen PIP es la misma que la Imagen Principal, inicialmente.

1. Presione el botón de **TV/VIDEO** en el Control Remoto para seleccionar la fuente de VIDEO.
2. Presione el botón de **VCR** en el Control Remoto y ENCIENDA la VIDEOCASETERA.
3. Presione el botón de **TV/VCR** en el Control Remoto.
4. Seleccione los canales de **PIP** presionando los botones de arriba/abajo de **VCR CHANNEL** (Canales de Videocasetera) en el Control Remoto.
5. Seleccione los canales de la *Imagen Principal* presionando el botón de **TV** en el Control Remoto y utilizando el teclado numérico ó los botones de **CH** (Canal) arriba/abajo.

	<b>Botón SWAP</b>
El botón de <b>SWAP</b> (CAMBIO) intercambia la fuente de las imágenes PIP y la Principal. Presione el botón <b>RECALL</b> para que aparezca en pantalla el estado de la fuente de las imágenes PIP y la Principal.	

## Menu de la Guía Giratoria

# Panasonic

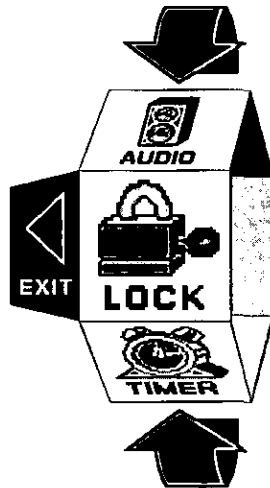

## Menú de la Guía Giratoria

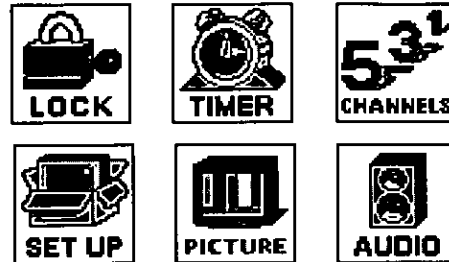

▲▼ PARA MAS FUNCIONES  
SELECCIONAR CON ACTION

## Navegación Básica

### Procedimiento

- Presione el botón **ACTION** (ACCION) en medio del botón azul grande en el control remoto para desplegar el Menú de la Guía Giratoria.

*Nota:* Tenga cuidado cuando presione el botón **ACTION**. Si no se presiona justo en medio del botón, las teclas de canal o volumen se activan.

- Presione **CH** (CANAL) arriba/abajo para hacer girar la Guía Giratoria.
- Presione el botón Izquierdo **VOL** (VOLUMEN) para salir de la Guía Giratoria.

### Navegación en el Menú de la Guía Giratoria

#### Procedimiento

- Presione el botón **ACTION** para seleccionar los elementos del menú principal.
- Presione los botones de **CH** arriba/abajo para realzar los submenús.
- Presione el botón Derecho **VOL** para seleccionar y ajustar las funciones.
- Presione el botón **ACTION** para regresar a los submenús.

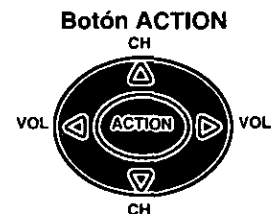

## Guía del Control Remoto

La *Guía de Referencia Rápida del Control Remoto* se incluye con en el empaque de esta televisión.

**Tabla de Menus de la Guía Giratoria**







MENU	DESCRIPCIÓN
	<p><b>AJUSTE</b></p>
<p><b>IDIOMA</b></p>	<p><input type="checkbox"/> Seleccione menús de Inglés, Español, o Francés.</p>
<p><b>PROG CNLS</b> (Programación de Canales)</p>	<p><input type="checkbox"/> MODO - Seleccione Cable o Televisión. Vea la sección de Instalación en su manual.</p> <p><input type="checkbox"/> PROGRAM AUTO - Programación automática de los canales con señal en la memoria.</p> <p><input type="checkbox"/> PROGRAM MANUAL - Manualmente incluye o anula canales en memoria.</p>
<p> (Closed Captioning - Subtítulos)</p>	<p><input type="checkbox"/> CC EN MUDO - Seleccione C1-C4 para visualizar subtítulos cuando el botón MUTE (MUDO) del control remoto es presionado.</p> <p><input type="checkbox"/> MODO CC - Seleccione C1-C4 ó T1-T4 para mostrar subtítulos, guía de la programación o cualquier otra información.</p>
	<p><b>SONIDO</b></p>
<p><b>AJ AUDIO</b> (Ajustes de Sonido)</p>	<p><input type="checkbox"/> MODO - Seleccione ESTEREO, SAP (Programa Secundario De Sonido) o MONO (use MONO cuando la señal de estéreo es débil).</p> <p><input type="checkbox"/> BAJOS - Aumenta o disminuye la respuesta de los bajos.</p> <p><input type="checkbox"/> ALTOS - Aumenta o disminuye la respuesta de los altos.</p> <p><input type="checkbox"/> BALANCE - Enfatiza el volumen del altavoz DERECHO / IZQUIERDO.</p> <p><input type="checkbox"/> NORMAL - Reajusta BAJOS, ALTOS y BALANCE a los niveles prefijados de fábrica.</p>
<p><b>OTROS AJ</b> (Otros Ajustes)</p>	<p><input type="checkbox"/> AI SONIDO - Automáticamente ajusta el volumen, para mantener confortable el nivel a escuchar. (El SONIDO IA no está disponible en la modalidad de VIDEO).</p>
<p><b>SONIDO ENVOLVENTE</b></p>	<p><input type="checkbox"/> SPATIALIZER® - Sonido ambiental tridimensional con dos altavoces.</p>

Tabla de Menus de la Guía Giratoria

MENU	DESCRIPCIÓN
<p><b>ALTAVOCES</b></p>	<ul style="list-style-type: none"> <li><input type="checkbox"/> SI - Altavoces de la TV funcionan normalmente</li> <li><input type="checkbox"/> APAGADAS Y SALIDA DE AUDIO VARIABLE - Altavoces de la TV están apagados, el sonido va de acuerdo al de la Televisión.</li> <li><input type="checkbox"/> APAGADAS SALIDA DE AUDIO FIJA - Altavoces de la TV están apagados, el sonido se ajusta sólo con amplificador externo.</li> </ul>
<p style="text-align: center;"> <b>TIMER</b></p>	<p style="text-align: center;"><b>CRONOMETRO</b></p>
<p><b>AJUSTE DE RELOJ</b></p>	<ul style="list-style-type: none"> <li><input type="checkbox"/> Ajuste la hora y el día de la semana (La hora aparecerá en pantalla al encender la televisión, al presionar le botón RECALL (LLAMADA) o al cambiar canales).</li> </ul>
<p><b>APAGADO</b> (Apagado Automático)</p>	<ul style="list-style-type: none"> <li><input type="checkbox"/> Programe la TV para que automáticamente apague en 30, 60, ó 90 minutos. Seleccione NO para apagar el cronómetro.</li> </ul>
<p><b>CRONOM 1</b> <b>CRONOM 2</b> (Cronómetros)</p>	<ul style="list-style-type: none"> <li><input type="checkbox"/> Programe uno o ambos cronómetros para que enciendan y apaguen la televisión a la hora seleccionada, en el canal seleccionado y los días seleccionados.(El reloj debe de estar ajustado a tiempo para poder hacer uso del cronómetro).</li> </ul>
<p style="text-align: center;"> <b>PICTURE</b></p>	<p style="text-align: center;"><b>IMAGEN</b></p>
<p><b>AJ. IMAGEN.</b> (Ajustes)</p>	<ul style="list-style-type: none"> <li><input type="checkbox"/> COLOR - Ajusta la intensidad del color deseada.</li> <li><input type="checkbox"/> TINTE - Ajusta los tonos naturales de la piel.</li> <li><input type="checkbox"/> BRILLO - Ajusta las áreas oscuras para detalles más nítidos.</li> <li><input type="checkbox"/> CONTRASTE - Ajusta las áreas blancas de la imagen.</li> <li><input type="checkbox"/> NITIDEZ- Ajusta para dar mejor claridad a los detalles de la silueta.</li> <li><input type="checkbox"/> NORMAL- Reajusta todas las modificaciones de la imagen a los predispuestos de fábrica.</li> </ul>
<p><b>OTROS AJ.</b> (Otros Ajustes)</p>	<ul style="list-style-type: none"> <li><input type="checkbox"/> TEMP COLOR - Ajusta la preferencia de color AZUL, ROJO, o NORMAL.</li> <li><input type="checkbox"/> COLOR AUTO - Optimiza el color para compensar la variación de la señal.</li> </ul>

**Tabla de Menus de la Guía Giratoria**

MENU	DESCRIPCIÓN
	<p align="center"><b>CANALES</b></p>
<p align="center"><b>FAVORITOS</b></p>	<p><input type="checkbox"/> EXPLORA CAN - Seleccione FAV (15 favoritos) o TODOS para explorar canales, usando los botones CH arriba/abajo.</p>
<p align="center"><b>TITULOS</b></p>	<p><input type="checkbox"/> PREFIJADO - Asigne los números de canal para los títulos/siglas prefijados.</p> <p><input type="checkbox"/> MANUAL - Introduzca los números de los canales y sus títulos/siglas manualmente.</p> <p><input type="checkbox"/> PONGA TITULO (SIGLAS) - Ponga título a las entradas de vídeo desplegadas en pantalla y conexiones opcionales de equipo.</p>
	<p align="center"><b>BLOQUEO</b></p>
<p align="center"><b>MODO</b></p>	<p><input type="checkbox"/> Active el bloqueo en Todos, Canales o Juego con un código secreto.</p>
<p align="center"><b>TIEMPO</b></p>	<p><input type="checkbox"/> Seleccione la duración del bloqueo. (12, 24, 48 horas o SIEMPRE).</p>

## Funciones Especiales

### Ajuste

#### IDIOMAS DEL MENÚ

En el menú de SET UP (AJUSTE) bajo IDIOMA/LANGUE seleccione el idioma del menú ENGLISH (Inglés), ESPAÑOL o FRANÇAIS (Francés).

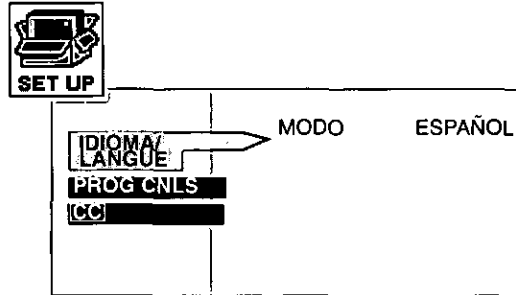

#### PROG CNLS (Programación de Canales)

En el menú de SETUP bajo PROG CNLS seleccione:

- MODE para seleccionar la modalidad de TV (antena) o CABLE dependiendo de la fuente de la señal
- PROGRAMA AUTO para programar automáticamente todos los canales con señal.
- PROGRAMA MANUAL para manualmente incluir o borrar canales.

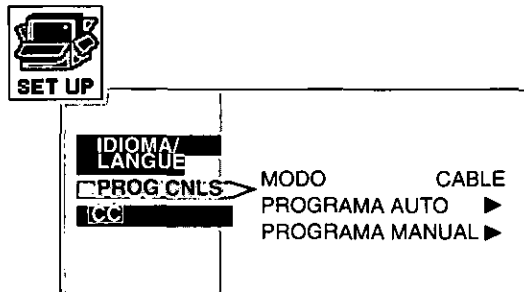

### **CC** (Subtítulos)

Esta televisión contiene un decodificador integrado que despliega subtítulos (texto en letras blancas o de colores sobre un fondo negro) en pantalla. Permite al usuario leer el diálogo de un programa de televisión u otra información. El programa visto debe incluir la modalidad de subtítulos para que esta función opere.

### **Modo** **CC**

#### **Procedimiento**

- En el menú de SET UP, (Ajuste), seleccione **CC** (Subtítulos).
- Seleccione MODO **CC**.
- Seleccione NO, C1, C2, T1, T2, C3, C4, T3 ó T4:
  - NO - Cuando no se desea la modalidad de subtítulos.
  - C1 - Para que la información relacionada con el vídeo sea desplegada en hasta 4 líneas en pantalla a la vez. (No bloquea partes relevantes de la imagen). El texto puede ser en cualquier idioma.
  - C2 a C4 - Otras modalidades de información relacionada con el vídeo.
  - T1 - Para que la guía de la programación o cualquier otra información sea desplegada en pantalla, cuando sea disponible. (Bloquea una gran porción de la imagen en la pantalla de la televisión).
  - T2 a T4 - Para otras modalidades de información. (Bloquea una gran porción de la imagen en la pantalla de la televisión).
- Presione ACTION para regresar a las opciones de los submenús y para salir de los menús.

### **CC** En Mudo

Activa la modalidad de subtítulos en pantalla cuando el botón MUTE (MUDO) en el control remoto es presionado.

**Nota:** Esta función opera solamente cuando la modalidad de subtítulos está apagada (NO). El programa visto debe ser transmitido con la modalidad de subtítulos. (Consulte su guía de televisión local).

#### **Procedimiento**

- En el menú de SET UP, seleccione **CC**.
- Seleccione **CC** EN MUDO.
- Seleccione NO, C1, C2, C3 ó C4.
- Ajuste recomendado para la modalidad de subtítulos cuando se usa el botón MUTE (Mudo):
  - **CC** EN MUDO: C1
  - MODO **CC**: NO
- Presione **ACTION** para regresar a las opciones de los submenús, y salir de los menús.
- Presione el botón **MUTE** (MUDO) para activar la función de Subtítulos.
- Presione el botón **MUTE** (MUDO) nuevamente para desactivar la función.

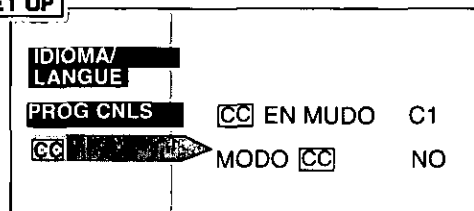



**CRONOMETRO**

**Apagado**

En el menú de TIMER, seleccione APAGADO para poder apagar la Televisión en 30, 60 ó 90 minutos. Seleccione NO para desactivar el CRONOMETRO.

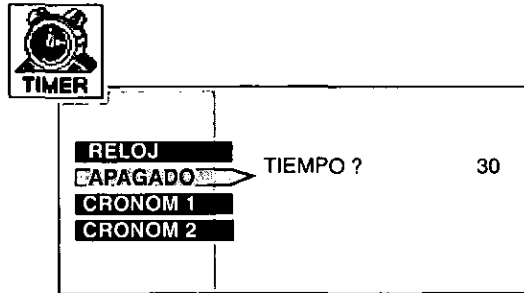

**CRONOM 1 y CRONOM 2**

En el menú de TIMER seleccione uno o ambos cronómetros para encender o apagar la Televisión a la hora seleccionada, en un canal seleccionado, en los días seleccionados.

*Nota:* La HORA debe anotarse en el menú de RELOJ para que las funciones del CRONOMETRO funcionen.

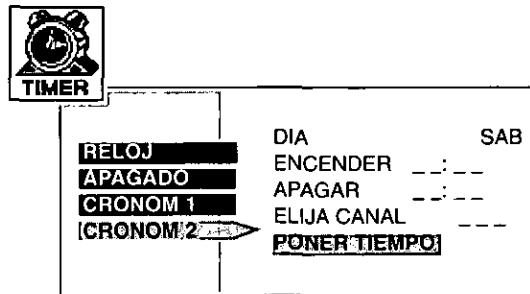

**Apagado después de 90 minutos**

La Televisión se apaga automáticamente después de 90 minutos cuando se encendió con el CRONOMETRO. Si se selecciona APAGAR o si se presiona una tecla, el apagado automático de 90 minutos se cancela.



**Activación del CRONOMETRO**

El CRONOMETRO está activo cuando la Televisión está apagada o encendida. La Televisión cambiará al canal seleccionado a la hora seleccionada según se anotó en el CRONOMETRO.

**IMAGEN**

**Otros Ajustes**

En el menú de PICTURE (Imagen) bajo OTROS AJ. seleccione:

- TEMP COLOR (temperatura) para aumentar o disminuir el rojo y el azul para acomodarse a las preferencias personales.
- COLOR AUTO para mantener la tinta y el color consistentes.

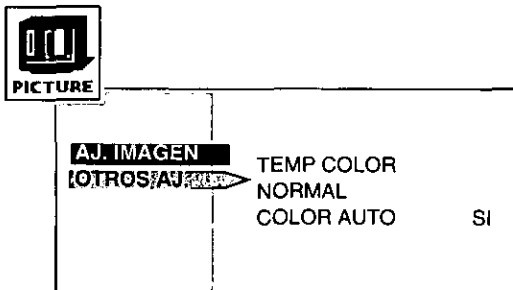

**CANALES**

**Favoritos**

En el menú de CHANNELS (Canales) bajo FAVORITOS seleccione:

- EXPLORA CAN FAV para introducir hasta 15 canales favoritos.
- TODOS para explorar todos los canales cuando se usan los botones CH (Canal) arriba/abajo.

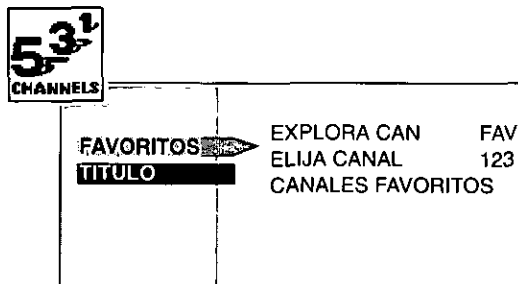

**Título**

En el menú de CHANNELS bajo TITULO seleccione:

- PREFIJADO para asignar el número de canal para las estaciones populares de televisión prefijadas.
- MANUAL para introducir los números y títulos manualmente.
- PONGA TITULO para clasificar las conexiones de entrada de vídeo que se visualizan en la pantalla.

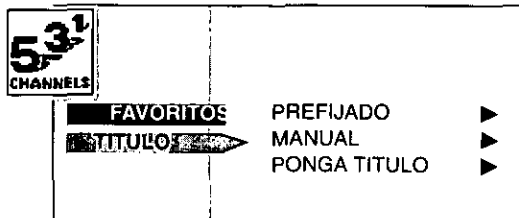

**BLOQUEO**

**MODO**

Para usar las opciones de BLOQUEO:

- ELIJA CODIGO - Use el teclado numérico para introducir un código secreto de cuatro dígitos. Después de introducir su código por primera vez, el mensaje en pantalla cambia a CAMBIAR CODIGO.

*Nota:* Use un código que sea fácil de recordar y escríbalo en un lugar seguro.

En el submenú de MODO seleccione:

- BLOQUEO para seleccionar:
  - NO - Para apagar la función de bloqueo.
  - TODOS- Para bloquear todos los canales y entradas de vídeo.
  - CANAL - Para bloquear hasta cuatro canales de su elección.
  - JUEGO - Para bloquear los canales 3, 4 y las entradas de vídeo.
- PELICULAS\* - Para usar clasificaciones en películas y vídeos.
- TV PATERNAL\* - Para usar las clasificaciones en programas de televisión.
- CAMBIAR CODIGO - Para cambiar su código secreto de cuatro dígitos.

*Nota:* Si en la opción de CAMBIAR CODIGO se introduce un código diferente al usado previamente, el código nuevo se convierte en el código controlador.

Presione el botón **ACTION** (ACCION) para regresar al submenú, seleccione TIEMPO para seleccionar la duración del bloqueo (12, 24, 48 horas o SIEMPRE).

*Nota:* Sea cuidadoso al seleccionar SIEMPRE. Si siempre está seleccionado, y usted olvida su código secreto la televisión deberá ser atendida por un técnico calificado para limpiar el ajuste del bloqueo.

Presione el botón **ACTION** (ACCION) para regresar a los submenús, y salir de los menús.

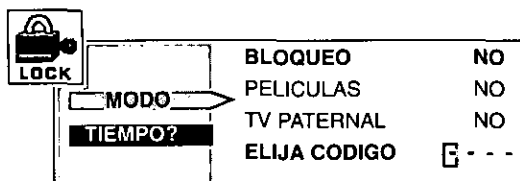

















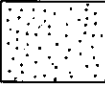

*Nota:* Si JUEGO, CANAL o TODO está seleccionado, y si una de las entradas de vídeo o de los canales bloqueados es seleccionado, el mensaje PG (Protección de los Padres) se mostrará en la esquina superior derecha de la pantalla de la televisión.

Desactive BLOQUEO al introducir nuevamente su código secreto de cuatro dígitos y seleccionando BLOQUEO NO.

\*Para más información acerca de Películas y TV Paternal vea el manual V-CHIP Guía de los Padres incluido en el paquete de la televisión.

**Cuadro de Localización de Fallas**

Antes de solicitar servicio, establezca los síntomas y lleve a cabo las siguientes posibles soluciones.

<b>SONIDO</b>	<b>IMAGEN</b>	<b>Soluciones</b>
 Sonido Ruidoso	 Imagen Moteada	Ajuste la Ubicación y / o Conexión de la Antena
 Sonido Ruidoso	 Imagen Múltiple	Ajuste la Ubicación y la Conexión de la Antena Verifique el Cable de Entrada de la Antena
 Sonido Ruidoso	 Interferencia	Aleje la TV de los Aparatos Electrodomésticos, Luces, Vehículos y Equipo Médico
 Sin Sonido	 Imagen Normal	Aumente el Volumen Revise Mute (MUDO) Revise en el Menú de Audio: ALTAVOCES SI Cambie el Canal
 Sonido Ruidoso	 Sin Imagen	Ajuste apropiadamente la modalidad de TV o del Cable Verifique los Cables de la Antena
 Sin Sonido	 Sin Imagen/sin PIP	Verifique que el Cable de Corriente este Enchufado a una toma de Corriente Activa Ajuste los Controles de Brillo y Audio Cambie el Canal Verifique las Conexiones del Cable Programa otra vez el Control Remoto Verifique la Operación de la Segunda Fuente de Vídeo
 Sonido Normal	 Sin Color	Ajuste el Color Cambie el Canal
 Sonido Erróneo	 Imagen Normal	Verifique en el menú de AUDIO que el Ajuste se encuentre en Estéreo o Mono, no en SPA
 Sonido Normal	 Caja Negra en Pantalla	Cambie CC (Subtítulos) de la Modalidad de Texto
 Sonido Normal	 Imagen Normal	Reemplace las Pilas del Control Remoto
Operación Intermitente del Control Remoto		

## Free Manuals Download Website

<http://myh66.com>

<http://usermanuals.us>

<http://www.somanuals.com>

<http://www.4manuals.cc>

<http://www.manual-lib.com>

<http://www.404manual.com>

<http://www.luxmanual.com>

<http://aubethermostatmanual.com>

Golf course search by state

<http://golfingnear.com>

Email search by domain

<http://emailbydomain.com>

Auto manuals search

<http://auto.somanuals.com>

TV manuals search

<http://tv.somanuals.com>