

Panasonic[®]

Color Television Operating Instructions

CT-32SL32

CT-32SX32

CT-36SL32

CT-36SX32

CT-F3442

CT-F3442L

CT-F3442X

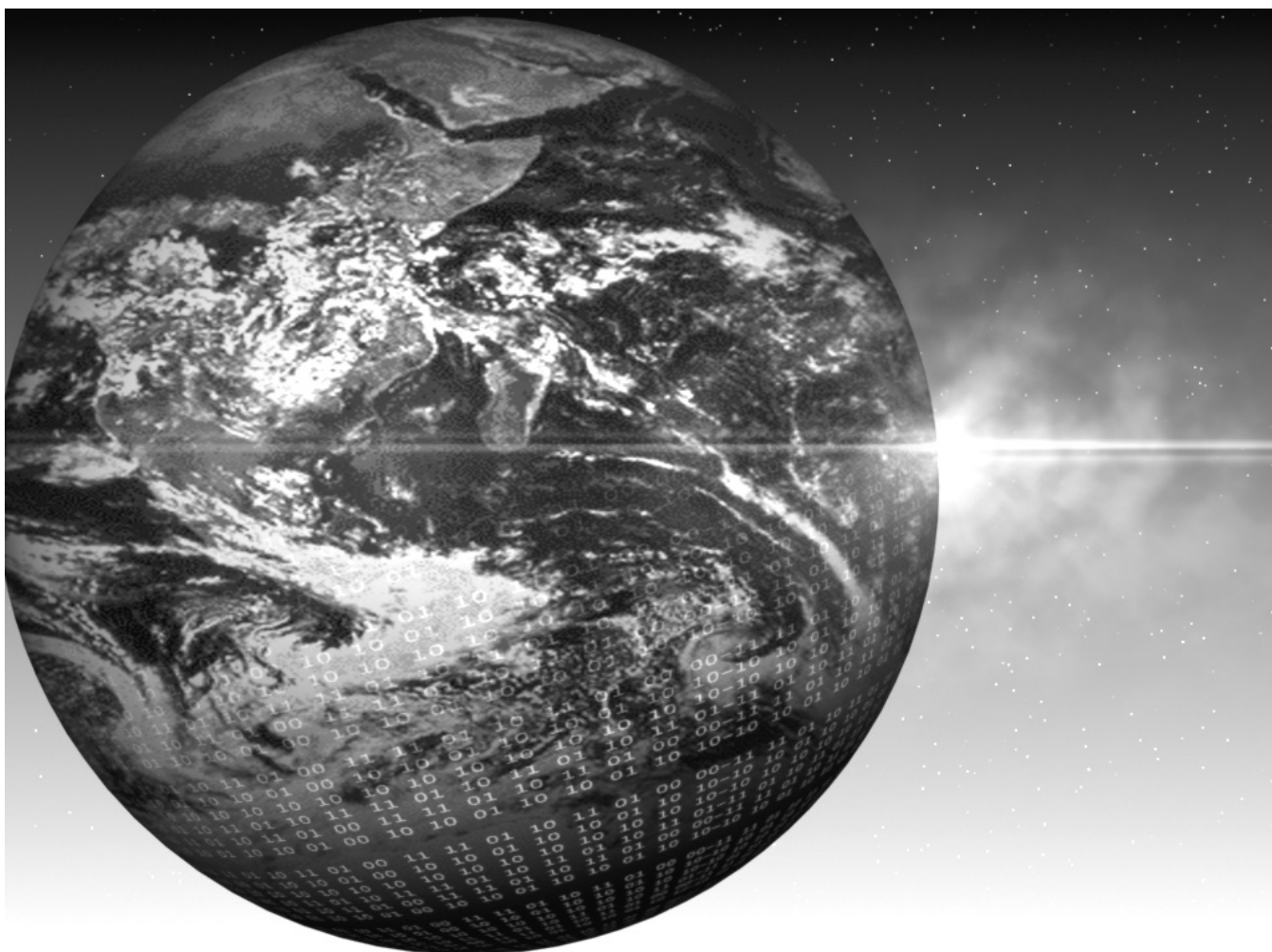

For assistance, please call: 1-800-211-PANA (7262) or
send e-mail to: consumerproducts@panasonic.com (USA only)

TQB2AA0418 20516
PRINTED IN USA

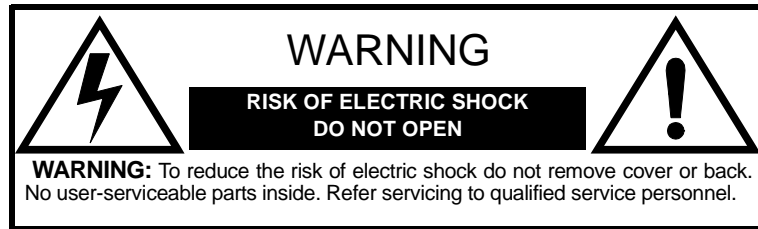

The lightning flash with arrow head within a triangle is intended to tell the user that parts inside the product are a risk of electric shock to persons.



The exclamation point within a triangle is intended to tell the user that important operating and servicing instructions are in the papers with the appliance.

WARNING: TO REDUCE THE RISK OF FIRE OR ELECTRIC SHOCK, DO NOT EXPOSE THIS APPARATUS TO RAIN OR MOISTURE.



The double insulation symbol (a square within a square) is intended to alert qualified service personnel to use only identical replacement parts in this apparatus.

FCC CAUTION: ANY CHANGES OR MODIFICATIONS TO THIS TV RECEIVER NOT EXPRESSLY APPROVED BY MATSUSHITA ELECTRIC CORPORATION OF AMERICA COULD CAUSE HARMFUL INTERFERENCE, WHICH WOULD VOID THE USER'S AUTHORITY TO OPERATE THIS EQUIPMENT.

ENVIRONMENTAL NOTICE: THIS PRODUCT UTILIZES BOTH A CATHODE RAY TUBE (CRT) AND OTHER COMPONENTS THAT CONTAIN LEAD. DISPOSAL OF THESE MATERIALS MAY BE REGULATED IN YOUR COMMUNITY DUE TO ENVIRONMENTAL CONSIDERATIONS. FOR DISPOSAL OR RECYCLING INFORMATION PLEASE CONTACT YOUR LOCAL AUTHORITIES, OR THE ELECTRONICS INDUSTRIES ALLIANCE: <[HTTP://WWW.EIAE.ORG](http://www.eiae.org)>

BBE[®]
High Definition Sound

Manufactured under license from BBE Sound, Inc.
Licensed by BBE Sound, Inc. under USP4638258 and 4482866.
BBE and BBE symbol are registered trademarks of BBE Sound, Inc.

Table of Contents

Congratulations	2
Customer Record	2
Care and Cleaning.....	2
Specifications	2
Installation.....	3
Television Location.....	3
Optional Cable Connections.....	3
AC Power Supply Cord.....	3
Cable / Antenna Connection.....	3
Feature Chart	4
Auto Set Up Menu.....	5
Optional Equipment Connections	6
VCR Connection.....	6
Front Control Panel	7
Cable Box Connection.....	8
VCR and Cable Box Connection	8
Digital TV - Set-Top Box or DVD Player Connection.....	9
Program Out Connection (PROG OUT)	10
Amplifier Connection (TO AUDIO AMP).....	10
PIP Function Buttons	11
Remote Control Operation	13
Battery Installation	13
Mode Operational Key Chart	14
Programming the Remote	16
Programming With a Code	16
Programming Without a Code	16
Component Codes.....	17
Icon Menu Navigation	19
Main Menu Icons.....	20
Icon Menus	20
Icon Menu Operation	21
Set Up.....	21
Picture	23
Timer	24
Audio	25
Channels	26
Lock.....	27
V-Chip Menu Operation.....	28
Troubleshooting Chart.....	33
Limited Warranty	34
Customer Services Directory	36
Index	37

Read these instructions completely before operating television.

Contents are subject to change without notice or obligation.

Copyright 2002 by Matsushita Electric Corporation of America. All rights reserved.
Unauthorized copying and distribution is a violation of law.

Congratulations

Your new TV Monitor/Receiver features a solid state chassis that is designed to give you many years of enjoyment. It was thoroughly tested and tuned at the factory for best performance.

Customer Record

The model and serial number of this product are located on the back of the television. You should note the model and serial number in the space provided and retain as a permanent record of your purchase. This will aid in identification in the event of theft or loss. Product registration for U.S. customers is available at www.prodreg.com/panasonic.

Model Number

Serial Number

Care and Cleaning

Screen (Turn TV Off)

- Use a mild soap solution or window cleaner with a soft clean cloth. DO NOT USE ABRASIVE CLEANERS.
- Avoid excessive moisture and wipe dry.

Note: Do not spray any type of cleaning fluid directly on the screen.

Cabinet and Remote Control

- For cabinets and remote control, use a soft cloth dampened with water or a mild detergent solution. Avoid excessive moisture and wipe dry.
- Do not use benzene, thinner or other petroleum based products.

Specifications

Power Source CT-32SX32 (2.8A) CT-32SX32U (2.8A) CT-32SL32 (2.8A) CT-32SL32U (2.8A) CT-36SX32 (2.8A) CT-36SX32U (2.8A) CT-36SL32 (2.8A) CT-36SL32U (2.8A)	120V AC, 60Hz
Channel Capability - 181	VHF-12; UHF-56; Cable-113
Video Input Jacks	1Vp-p, 75 Ohm, Phono Jack Type
Audio Input Jacks	500mV RMS 47K Ohm
Video Output Jacks	1Vp-p, 75 Ohm, Phono Jack Type
Audio Output Jacks	0-2.0V RMS 4.7K Ohm
Component input (Y / P_B / P_R)	75 Ohms, Phono Jack Type
S-Video Input Jacks	S-Video (Y-C) Connector

Specifications are subject to change without notice or obligation.

Installation

Television Location

Follow these recommendations before deciding the location of your television.

- Avoid excessive sunlight or bright lights, including reflections.
- Keep away from excessive heat or moisture. Inadequate ventilation may cause internal component failure.
- Fluorescent lighting may reduce remote control transmitting range.
- Keep away from magnetic equipment, including motors, fans and external speakers.

CAUTION: Use this television receiver only with the cart, stand, tripod, bracket, or table specified by the manufacturer, or sold with the apparatus. When a cart is used, use caution when moving the cart/apparatus combination to avoid injury from tip-over. In order to avoid injury to children, never place your television receiver on a piece of furniture that is capable of being tilted by a child leaning on it, pulling on it, standing on it, or climbing on it.



CT-32SX32, CT-32SX32U:

CAUTION: These television receivers for use only with PANASONIC TY-32SX31P stand. Use with other carts (or stands) is capable of resulting in instability causing possible injury.

CT-32SL32, CT-32SL32U:

CAUTION: These television receivers for use only with PANASONIC TY-32HL42P stand. Use with other carts (or stands) is capable of resulting in instability causing possible injury.

CT-36SX32, CT-36SX32U:

CAUTION: These television receivers for use only with PANASONIC TY-36SX31P stand. Use with other carts (or stands) is capable of resulting in instability causing possible injury.

CT-36SL32, CT-36SL32U:

CAUTION: This television receiver for use only with PANASONIC TY-36HL42P stand. Use with other carts (or stands) is capable of resulting in instability causing possible injury.

Optional Cable Connections

Shielded audio and video cables should be used between components. For best results:

- Use 75-ohm coaxial shielded cables.
- Use appropriate input and output connectors that match your component connectors.
- Avoid long cables to minimize interference.

AC Power Supply Cord

CAUTION: TO PREVENT ELECTRIC SHOCK MATCH WIDE BLADE OF PLUG TO WIDE SLOT OF AC OUTLET AND FULLY INSERT. DO NOT USE A PLUG WITH A RECEPTACLE OR OTHER OUTLET UNLESS THE BLADE CAN BE FULLY INSERTED TO PREVENT BLADE EXPOSURE.



Polarized plug

PROTECT POWER CORDS FROM BEING WALKED ON, ROLLED OVER, CRIMPED, BENT OR PINCHED, PARTICULARLY AT PLUGS, CONVENIENCE RECEPTACLES, AND THE POINT WHERE THEY EXIT FROM THE APPARATUS.

Cable / Antenna Connection

For proper reception, either a cable or antenna connection is required.

Cable Connection

Connect the cable supplied by your local cable company.

Note: A cable converter box may be required for proper reception. Check with your local cable company for compatibility requirements.

Incoming Cable from Cable Company

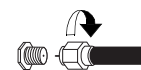

75 Ohm VHF/UHF on back of TV

Antenna Connection

- For proper reception of VHF/UHF channels, an external antenna is required. For best reception, an outdoor antenna is recommended.
- Connect home antenna to ANT on the back of television.

Note: Cable Mode is preset at the factory. Antenna users must change to TV mode in the Set Up Menu under Prog Chan.

Incoming Cable from Home Antenna

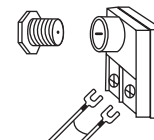

Feature Chart

MODELS		CT-32SX32	CT-32SL32	CT-36SX32	CT-36SL32
Features					
SPECIAL FEATURES	<i>MENU LANGUAGE ENG/SPAN/FR</i>	<input type="checkbox"/>	<input type="checkbox"/>	<input type="checkbox"/>	<input type="checkbox"/>
	<i>2 TUNER PIP</i>	<input type="checkbox"/>	<input type="checkbox"/>	<input type="checkbox"/>	<input type="checkbox"/>
	<i>VIDEO PICTURE MEMORY</i>	<input type="checkbox"/>	<input type="checkbox"/>	<input type="checkbox"/>	<input type="checkbox"/>
	<i>CHANNEL INFO BANNER</i>	<input type="checkbox"/>	<input type="checkbox"/>	<input type="checkbox"/>	<input type="checkbox"/>
	<i>VIDEO INPUT SKIP</i>	<input type="checkbox"/>	<input type="checkbox"/>	<input type="checkbox"/>	<input type="checkbox"/>
	<i>2RF</i>	<input type="checkbox"/>	<input type="checkbox"/>	<input type="checkbox"/>	<input type="checkbox"/>
	<i>V-CHIP CAPABILITY</i>	<input type="checkbox"/>	<input type="checkbox"/>	<input type="checkbox"/>	<input type="checkbox"/>
	<i>CLOSED CAPTIONING</i>	<input type="checkbox"/>	<input type="checkbox"/>	<input type="checkbox"/>	<input type="checkbox"/>
	<i>VIDEO NORM</i>	<input type="checkbox"/>	<input type="checkbox"/>	<input type="checkbox"/>	<input type="checkbox"/>
	<i>AUDIO NORM</i>	<input type="checkbox"/>	<input type="checkbox"/>	<input type="checkbox"/>	<input type="checkbox"/>
AUDIO	<i>STEREO</i>	<input type="checkbox"/>	<input type="checkbox"/>	<input type="checkbox"/>	<input type="checkbox"/>
	<i>BASS/TREBLE/BALANCE</i>	<input type="checkbox"/>	<input type="checkbox"/>	<input type="checkbox"/>	<input type="checkbox"/>
	<i>SURROUND</i>	<input type="checkbox"/>	<input type="checkbox"/>	<input type="checkbox"/>	<input type="checkbox"/>
	<i>AI SOUND</i>	<input type="checkbox"/>	<input type="checkbox"/>	<input type="checkbox"/>	<input type="checkbox"/>
	<i>BBE</i>	<input type="checkbox"/>	<input type="checkbox"/>	<input type="checkbox"/>	<input type="checkbox"/>
	<i>SUBWOOFER</i>		<input type="checkbox"/>		<input type="checkbox"/>
	<i>A/V IN (REAR/FRONT)</i>	3 (2/1)	3 (2/1)	3 (2/1)	3 (2/1)
AV JACKS	<i>A/V PROGRAM OUT</i>	<input type="checkbox"/>	<input type="checkbox"/>	<input type="checkbox"/>	<input type="checkbox"/>
	<i>S-VIDEO INPUT (REAR/FRONT)</i>	2 (1/1)	2 (1/1)	2 (1/1)	2 (1/1)
	<i>COMPONENT VIDEO INPUT</i>	<input type="checkbox"/>	<input type="checkbox"/>	<input type="checkbox"/>	<input type="checkbox"/>
	<i>HEADPHONE JACK</i>	<input type="checkbox"/>	<input type="checkbox"/>	<input type="checkbox"/>	<input type="checkbox"/>

IMPORTANT INFORMATION REGARDING THE USE OF VIDEO GAMES, COMPUTERS, OR OTHER FIXED IMAGE DISPLAYS.

WARNING: The marking or retained image on the picture tube resulting from viewing fixed image is not an operating defect and as such is not covered by Warranty.

This television is designed to display constantly moving images on the screen. Continuous viewing of stationary images such as letterbox pictures on standard screen TVs (with top/bottom bars), non-expanded standard (4:3) pictures on wide screen TVs (with side bars shown on each side of an image), stock market report bars (ticker running at the bottom of the screen), video game patterns, fixed scoreboards, bright station logos, on-line (internet) or repetitive computer style patterns should be limited.

The extended use of fixed image program material can cause a permanent picture tube damage, shown as a "shadow image" viewable on normal programs. This type of irreversible picture tube deterioration can be limited by performing the following steps:

- Do not display the fixed image for extended periods of time.
- Turn the power off when not in use.

Auto Set Up Menu

For your convenience, Auto Set up menu will be displayed on screen when the set is turned on for the first time. If needed, follow the menus and procedures for setting up the features.

- ❑ IDIOMA/LANGUE - To change menu language to ENGLISH, SPANISH or FRENCH.

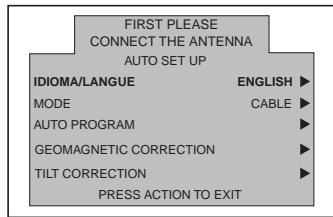

- ❑ Press **VOL** ► to select English, Spanish or French.

- ❑ MODE - To select TV (antenna) or CABLE mode depending on the signal source.

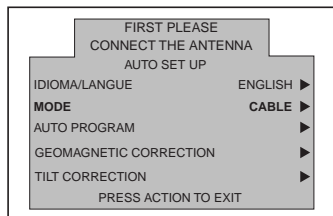

- ❑ Press **VOL** ► to select TV or CABLE.

- ❑ AUTO PROGRAM - To automatically program all channels with a signal.

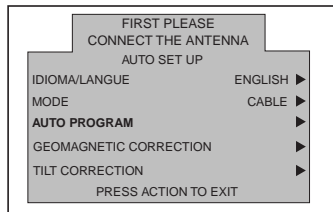

- ❑ Press **VOL** ► to start Auto Programming.

- ❑ GEOMAGNETIC CORRECTION - This feature is used to adjust discoloration of the picture due to earth's magnetic field in the area.

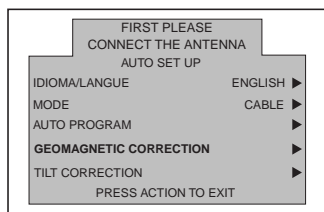

- ❑ Press **VOL** ► to display adjustment menu.
- ❑ Press ◀ **VOL** or **VOL** ► to adjust discoloration in picture.

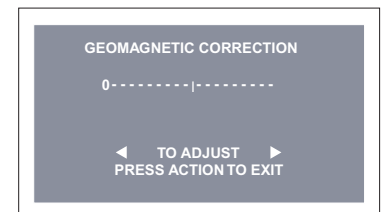

- ❑ TILT CORRECTION - This feature is used to adjust the tilt of the picture due to earth's magnetic field in the area.

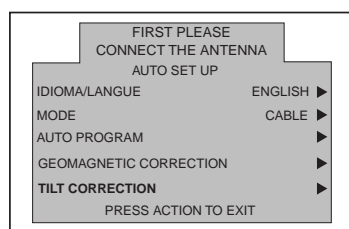

- ❑ Press **VOL** ► to display adjustment menu.
- ❑ Press ◀ **VOL** or **VOL** ► to adjust picture tilt.

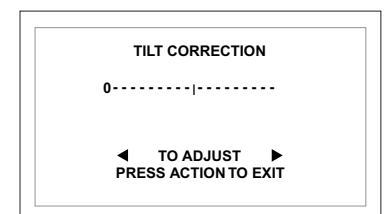

Optional Equipment Connections

VCR Connection

VCRs, video disc players, video game equipment, and DSS equipment can also be connected to the video inputs. See the optional equipment manual for more information.

Note: *Input 1 is a dual-purpose input. It is primarily intended for connection with 480i devices such as a DVD player using the Y P_B P_R component video jacks and Audio L & R jacks. However, it can also be connected to conventional composite video sources such as a VCR, using only the Y/Video jack and Audio L & R jacks. The on-screen label will display Component or Video 1 depending on which source is connected.*

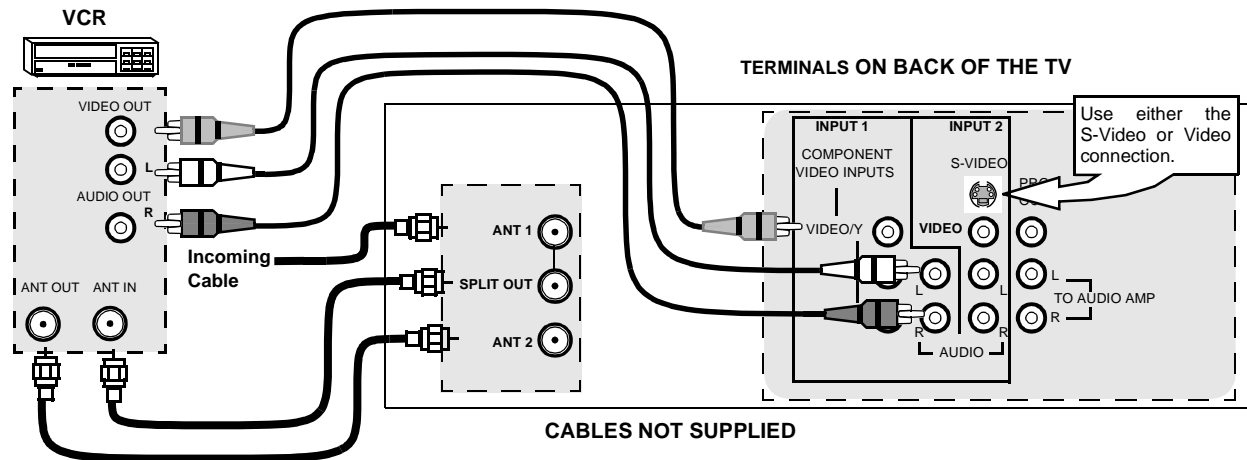

If INPUT 1 is used as component video input, connect the A/V Out from the VCR to INPUT 2 A/V jacks. Connect Video Out and Audio out from VCR to INPUT 2 Video jack and Audio L & R jacks. INPUT 3 can also be used to connect a VCR and other optional video equipments.

Note: *The remote control must be programmed with supplied codes to operate the VCR.*

Viewing a television program

Procedure

1. Select ANT1 in the SET UP menu under Prog Chan (Program Channels).
2. Tune the television to the television program you want to view.

Viewing a video

Procedure

- Option A
 1. Select ANT1 in the SET UP menu under Prog Chan.
 2. Press the **TV/VIDEO** button on the remote control to select the video input (VIDEO 1, VIDEO 2, etc.) connected to your VCR.
 3. Begin the video.
- Option B
 1. Select ANT2 in the SET UP menu under Prog Chan.
 2. Tune the television to Channel 3 or 4, depending on your VCR.
 3. Begin the video.

Recording a television program

Procedure

- Option A (Recording and viewing the same program)
 1. Select ANT2 in the SET UP menu under Prog Chan.
 2. Tune the television to Channel 3 or 4, depending on your VCR.
 3. Using the VCR, tune to the television program you want to record.
 4. Begin recording.
- Option B (Recording one program while viewing another program)
 1. Select ANT1 in the SET UP menu under Prog Chan.
 2. Press the **TV/VIDEO** button on the remote control to select the video input (VIDEO 1, VIDEO 2, etc.) connected to your VCR.
 3. Using the VCR, tune to the television program you want to record.
 4. Begin recording.
 5. Press the **TV/VIDEO** button on the remote control to switch back to TV mode.
 6. Tune the television to the television program you want to view.

Front Control Panel (models CT-32SX32 and CT-36SX32)

TV/VIDEO

Press  to select VIDEO 3 input mode.

Note: The front control panel located behind the customer control door can be used to access menus and switch video mode when the remote control is not available.

ON/OFF INDICATOR

Note: The ON/OFF indicator LED (red) will be lit when set is on.

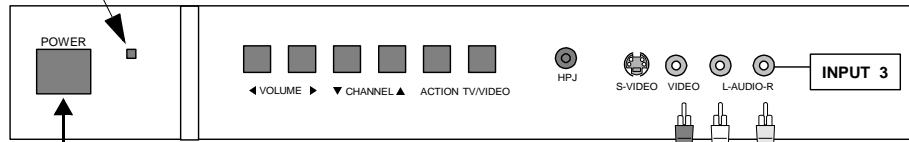

POWER ON/OFF

Note: The S-VIDEO connection provides higher quality picture. It overrides VIDEO 3 connections. Use INPUT 3, AUDIO L and R with S-VIDEO connection.

A second VCR, Camcorder, a video disc player, video game equipment or DSS equipment can also be connected to the video inputs. See the optional equipment manual for details.

Procedure

1. Connect equipment to front Audio/Video input jacks.
2. Press TV/VIDEO button to select VIDEO 3 input mode.
3. Operate optional equipment as instructed in equipment manual.

Front control Panel (models CT-32SL32 and CT-36SL32)

Follow the procedure above to connect the optional equipment to front Audio/Video input jacks.

Note: The ON/OFF indicator LED (red) will be lit when set is on.

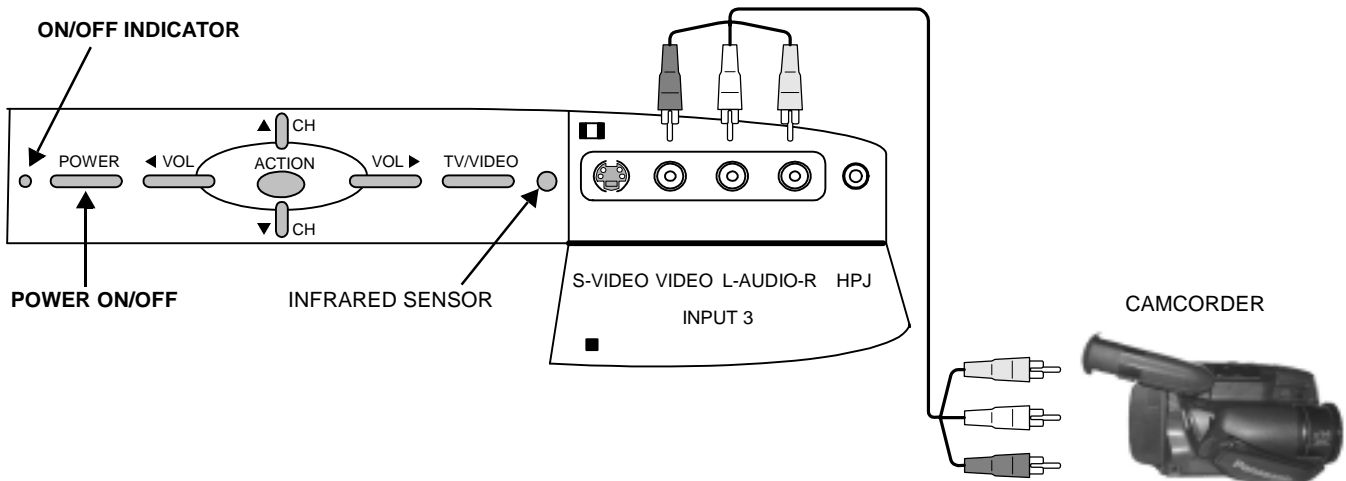

Note: The S-VIDEO connection provides higher quality picture. It overrides VIDEO 3 connections. Use INPUT 3, AUDIO L and R with S-VIDEO connection.

Cable Box Connection

Follow this diagram when connecting your television to a cable box only.

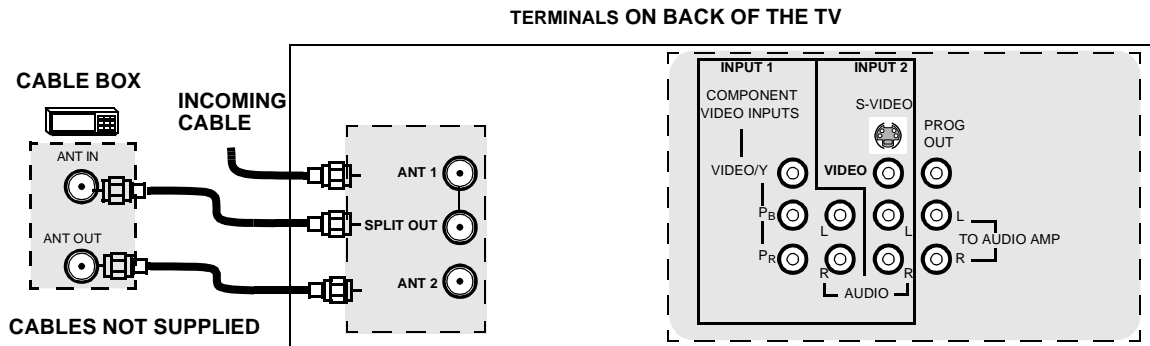

Note: The remote control must be programmed with supplied codes to operate the cable box.

Viewing a premium (scrambled) cable channel

Procedure

1. Select ANT2 in the SET UP menu under Prog Chan (Program Channels).
2. Tune the television to Channel 3.
3. Using the cable box, tune to the premium cable channel you want to view.

Note: To use special features such as Channel Caption, ANT1 must be selected in the SET UP menu under Prog Chan.

VCR and Cable Box Connection

Follow this diagram when connecting your television to both a VCR and a cable box.

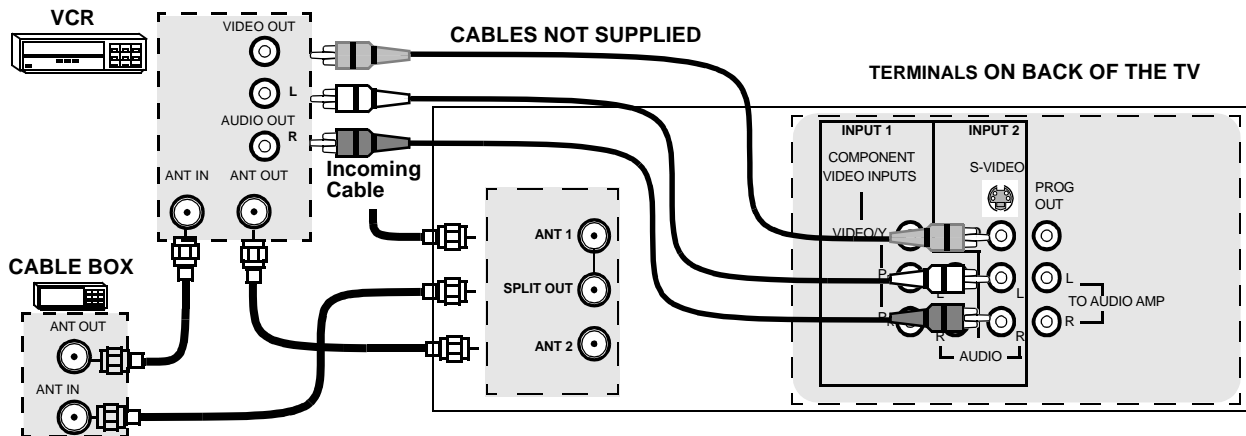

Note: The remote control must be programmed with supplied codes to operate the VCR and cable box.

Viewing a premium (scrambled) cable channel

Procedure

1. Select ANT2 in the SET UP menu under Prog Chan (Program Channels).
2. Tune the television to Channel 3.
3. Using the cable box, tune to the premium cable channel you want to view.

Recording a premium (scrambled) cable channel

Procedure

1. Select ANT2 in the SET UP menu under Prog Chan.
2. Press the **TV/VIDEO** button on the remote control to select the video input (VIDEO 1, VIDEO 2, etc.) connected to your VCR.
3. Turn the VCR ON.
4. Tune the VCR to Channel 3 or 4, depending on the switch setting on the back of VCR.
5. Using your cable box, tune to the premium cable channel you want to record.
6. Begin recording.

Note: To view a different channel while recording:

- Select ANT1 in the SET UP menu under Prog Chan.
- Press the **TV/VIDEO** button on the remote control to TV mode.
- Tune the television to a different program (except another premium cable channel).

Digital TV - Set-Top Box (DTV-STB) or DVD Player Connection

Use this diagram to connect the Panasonic DTV-STB (Digital TV-Set-Top Box) to the back of your TV.

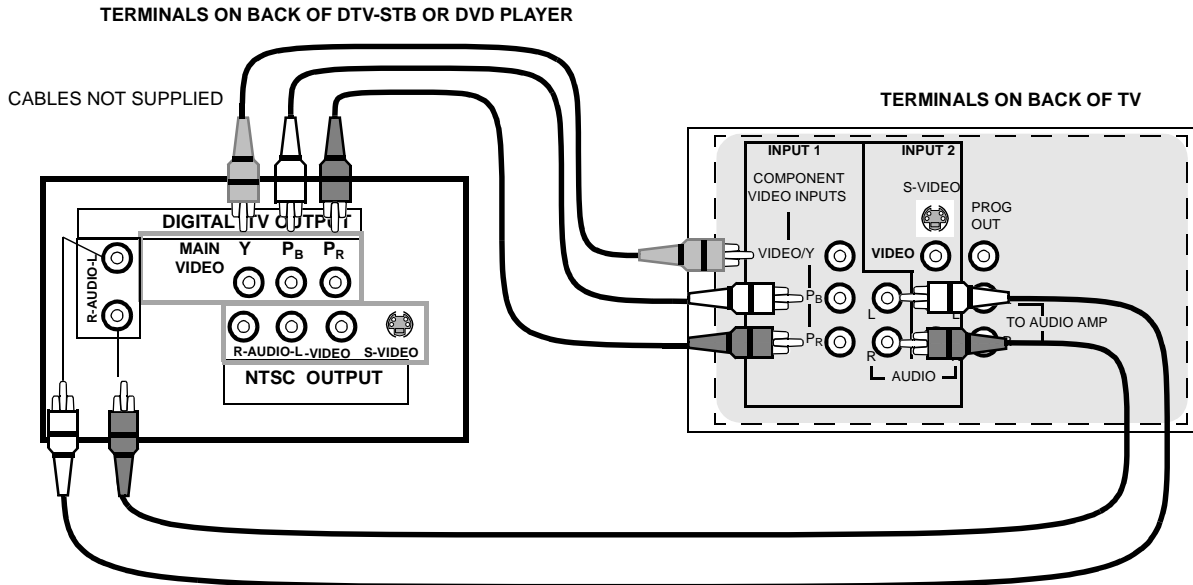

Notes:

- ❑ There are three video inputs, Y, P_B, and P_R. Separate component colour inputs provide luminance and color separation. Use the L (left) and R (right) audio inputs.
- ❑ Select DTV-STB to **480i** output mode. TV set can receive **480i** signal only.

Program Out Connection (PROG OUT)

To use the television audio and video with optional equipment, connect the PROG OUT and TO AUDIO AMP connections on the back of the television.

Notes:

- When a component input video signal is connected to Video 1 (Y, P_B, P_R) terminals, and the TV main picture is Component, the Program output video will be luminance signal (no color).
- When S-Video input signal is used for TV main picture, the Program output video will be luminance signal (no color).

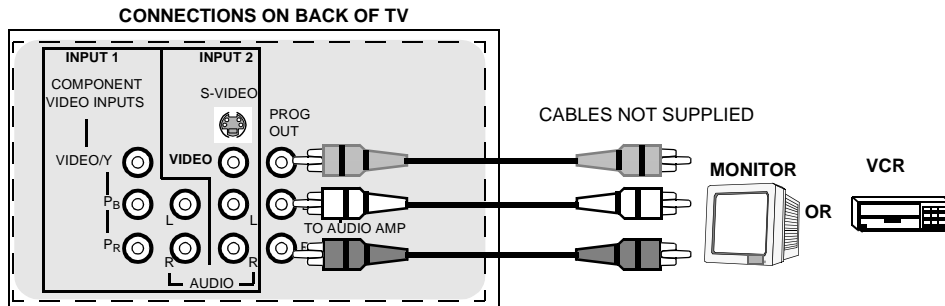

Procedure

1. Connect optional equipment to PROG OUT and TO AUDIO AMP terminals.
2. PROG OUT terminal display is the same as onscreen display.
3. See optional equipment manual for further instructions for recording and monitoring.

Amplifier Connection (To Audio Amp)

Connect to an external audio amplifier input for listening to a stereo system.

Note: TO AUDIO AMP terminals cannot be connected directly to external speakers.

Audio Adjustments

1. Select TV SPEAKERS ON from AUDIO menu.
2. Set amplifier volume to minimum.
3. Adjust TV volume to desired level.
4. Adjust amplifier volume to match the TV.
5. Select TV SPEAKERS OFF&VAO from AUDIO menu.
6. Volume, mute, bass, treble and balance are now controlled from the TV.

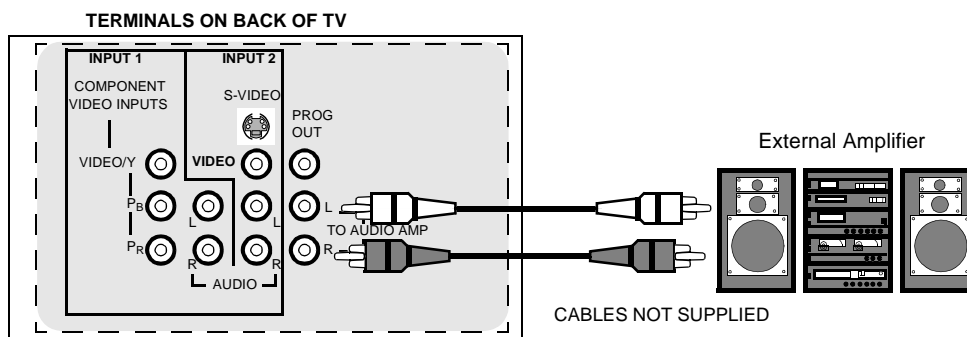

Note: In OFF&FAO the volume is controlled by the external amplifier.

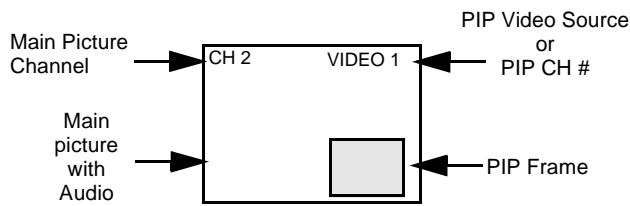

PIP Function Buttons

PIP (Picture-in-Picture) Button



- Press  to display PIP frame.
- Press  while PIP frame is displayed to select desired input mode.
- Press  again to cancel the PIP feature.

Note: Audio is from Main Picture only

Swap Button

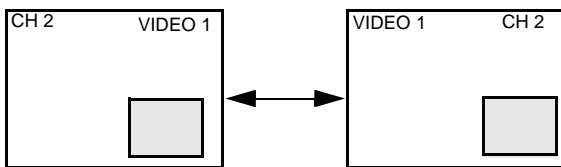

- Press  (when PIP frame is displayed) to interchange the main picture with the picture in the PIP frame.

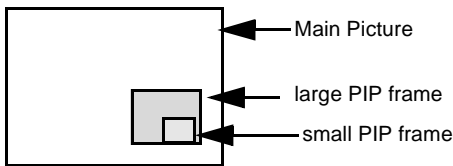

Size Button

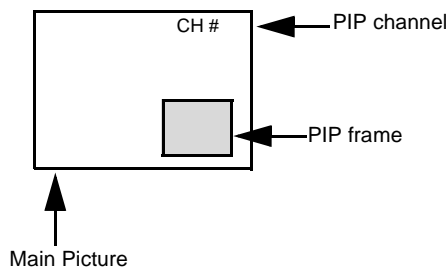

- Press  (when PIP frame is displayed) to choose either the large or small PIP frame.

PIP Channel Buttons

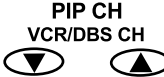

- Press the   while PIP frame is displayed to scan through channels.

PIP Function Buttons (contd.)

Move Button

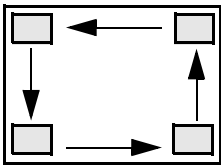

- The PIP frame may be placed at any corner of the Main Picture by pressing the  button. Each time the MOVE button is pressed, the PIP frame will move counterclockwise as illustrated.

Freeze Button

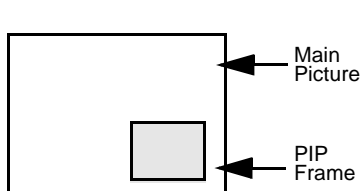



- Press  to stop action in the Main or PIP frame.

Note:

- Pressing FREEZE button when PIP frame is not displayed, will display a snapshot image of the main picture in the PIP frame.
- Pressing FREEZE button when PIP frame is displayed, will freeze the action in the PIP frame. Press the FREEZE button again to continue action.

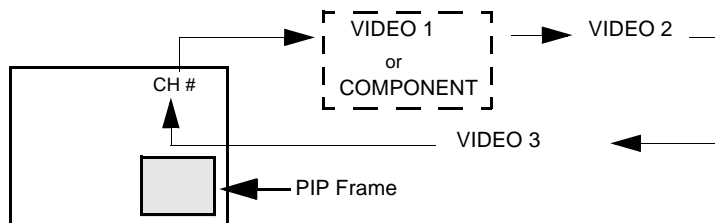
TV/VIDEO Button



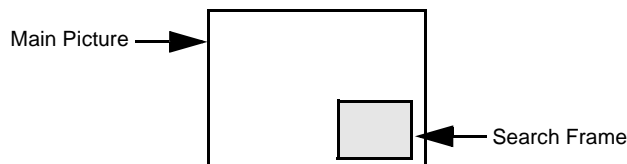

- Press  while PIP frame is displayed to select desired input mode.

Search Button





- This feature lets you scan through all available channels.

- Press  to display search frames.

- Press  to stop search frame or press  to delete search frame.

Remote Control Operation

POWER

 Press to turn ON and OFF.

MUTE

 Press to mute sound. Press to display and cancel CC (Closed Caption)..



 Press to select remote operation.

ACTION

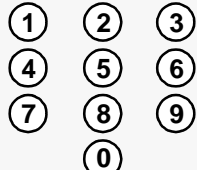
 Press to access menus.

TV/VIDEO

 Press to select TV, Video or Component mode for Main Picture or PIP frame.

MENU

 Press to access DBS or DVD menus.



 Press numeric keypad to select any channel.

R-TUNE

 Press to switch to previously viewed channel or video mode.



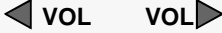

EUR7613Z30

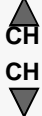
SAP

 Press to access second audio program.



 Press to adjust TV sound and navigate in menus.









 Press to select next or previous channel and navigate in menus.

RECALL

 Press to display time, channel, sleep timer, and other options.

EXIT

 DBS functions button.

GUIDE

 DBS functions button.

PROG

 Press to enter minor number in a compound number.

MOVE REW 	SIZE PLAY 	PIP FF 
SWAP PAUSE 	SEARCH STOP 	REC 
FREEZE TV/VCR 	PIP CH VCR /DBS CH 	

Component function buttons

Battery Installation

Use two AA batteries:

Remove battery cover by pushing in and up near arrow.
 Install batteries matching (+) and (-) polarity signs.
 Replace the battery cover.

Note: Incorrect installation can cause battery leakage and corrosion that will damage the Remote Control

Precautions

- Replace batteries in pairs.
- Do not mix battery types (zinc carbon with alkaline).
- Do not recharge, heat, short-circuit, disassemble, or burn batteries.

Mode Operational Key Chart

This chart defines the keys that are operational in the selected component modes (TV, VCR, DBS, CABLE or DVD) after programming (if needed).

KEY NAME	TV MODE	CABLE MODE	DBS MODE
POWER	POWER	POWER	POWER
SAP	SAP ON/OFF	-	-
MUTE	MUTE	TV MUTE	TV MUTE
TV/VIDEO	INPUT SWITCH	TV INPUT SWITCH	TV INPUT SWITCH
MENU	-	-	DBS MENU
CHAN UP	CHANNEL UP	CABLE CHANNEL UP	DBS NAVIGATION UP
CHAN DOWN	CHANNEL DOWN	CABLE CHANNEL DOWN	DBS NAVIGATION DOWN
VOL RIGHT	VOL +	TV VOL +	DBS NAVIGATION RIGHT
VOL LEFT	VOL -	TV VOL -	DBS NAVIGATION LEFT
ACTION	ACTION	-	DBS MENU
RECALL	DISPLAY	TV DISPLAY	DBS PROG. INFO
EXIT	-	-	DBS EXIT
GUIDE	-	-	DBS GUIDE
PROG	-	-	DBS
1	DIGIT 1	DIGIT 1	DIGIT 1
2	DIGIT 2	DIGIT 2	DIGIT 2
3	DIGIT 3	DIGIT 3	DIGIT 3
4	DIGIT 4	DIGIT 4	DIGIT 4
5	DIGIT 5	DIGIT 5	DIGIT 5
6	DIGIT 6	DIGIT 6	DIGIT 6
7	DIGIT 7	DIGIT 7	DIGIT 7
8	DIGIT 8	DIGIT 8	DIGIT 8
9	DIGIT 9	DIGIT 9	DIGIT 9
0	DIGIT 0	DIGIT 0	DIGIT 0
R-TUNE	PREVIOUS CHAN OR VIDEO MODE	CABLE PREVIOUS CHANNEL	PREVIOUS DBS CHANNEL
PROG	-	-	DBS PROGRAM
MOVE <<REW	TV PIP MOVE	-	-
SIZE PLAY	TV PIP SIZE	-	-
PIP FF >>	TV PIP ON / OFF	-	-
SWAP PAUSE	TV PIP SWAP	-	-
SEARCH STOP	TV PIP SEARCH	-	-
RECORD	VCR RECORD	-	-
FREEZE/TV/VCR	TV PIP FREEZE	-	-
PIP CH VCR/DBS CH ▼	TV PIP CHANNEL DOWN	-	DBS CHANNEL DOWN
PIP CH VCR/DBS CH ▲	TV PIP CHANNEL UP	-	DBS CHANNEL UP

Mode Operational Key Chart (contd.)

KEY NAME	VCR MODE	DVD MODE
POWER	POWER	POWER
SAP	-	-
MUTE	TV MUTE	TV MUTE
MENU	-	-
TV/VIDEO	TV INPUT SWITCH	TV INPUT SWITCH
CHAN UP	-	NEXT CHAPTER
CHAN DOWN	-	PREVIOUS CHAPTER
VOL RIGHT	TV VOLUME +	NAVIGATION RIGHT
VOL LEFT	TV VOLUME -	NAVIGATION LEFT
ACTION	-	-
RECALL	ONSCREEN VCR DISPLAY	DVD DISPLAY
EXIT	-	-
GUIDE	-	-
PROG	-	-
1	-	-
2	-	-
3	-	-
4	-	-
5	-	-
6	-	-
7	-	-
8	-	-
9	-	-
0	-	-
R-TUNE	-	-
MOVE <<REW	VCR REWIND	SKIP SEARCH REW <<
SIZE PLAY	VCR PLAY	DVD PLAY
PIP FF>>	VCR FF	SKIP SEARCH FF>>
SWAP PAUSE	VCR PAUSE	DVD STILL
SEARCH STOP	VCR STOP	DVD STOP
RECORD	VCR RECORD	-
FREEZE/TV/VCR	TV/VCR SWITCH	OPEN/CLOSE
PIP CH VCR/DBS CH ▼	VCR CHANNEL DOWN	SLOW -
PIP CH VCR/DBS CH ▲	VCR CHANNEL UP	SLOW +

Programming The Remote

The Universal Remote Control can be programmed to operate many manufacturers' components, using the component function buttons for VCR, DVD, CABLE or DBS. Follow the procedures for programming your Remote Control with or without a code for the component.

Default Modes For Remote Control

Device	Operates	Default
TV	TV (Panasonic Only)	Panasonic TV Codes
VCR	VCR (Preset)	Panasonic VCR Codes
DBS	DBS (Preset)	Panasonic DBS Codes
CABLE	CABLE (Preset)	Panasonic DBS Codes
DVD	DVD, CD (Preset)	Panasonic DVD Codes

Determine the manufacturer of the component and look in the table for the code.

Programming With a Code

Procedure

- Confirm that the external component is plugged in and operating.
- Turn the component off.
- Press **ACTION** and **POWER** together, **for at least 5 seconds**.
- Press appropriate component button on the Remote Control VCR, DVD, CABLE or DBS.
- Enter the 3-digit component code using the Remote Control numeric keypad (0 ~ 9 buttons).
- Press the Remote Control **POWER** to test the component. If the procedure was successful, the component will turn on.

Helpful Hints: Unsuccessful Code

If the component does not operate with the Remote Control, repeat the procedure using another code. (Some brands have multiple codes).
If an incorrect code is entered, or if the procedure takes longer than 30 seconds, the programming will fail.

Programming Without A Code

This procedure searches all codes and is called the "sequence method."

- Confirm that the external component is plugged in and on.
 - Turn the component off.
 - Press **ACTION** and **POWER** together, **for at least 5 seconds**.
 - Press appropriate component button on the Remote Control.
 - Press **VOL** **▶** to move forward to the next code. Press **◀ VOL** to move backward.
 - Press the Remote Control **POWER** to test the component. If the procedure was successful, the component will turn on.
- Note:** Repeat the above steps until the component code is found. It may take many attempts before the correct code is found.
- After the code is found, press **ACTION** to store the code.

Component Codes

The Universal Remote Control is capable of operating many component brands after entering a code. Some components may not operate because the codes are not available due to limited memory. The Universal Remote Control does not control all features found in each model.

Write the code numbers from tables in this space. This will serve as a reference if you need to program your Remote Control.

VCR	DVD	DBS	CABLE	
<input type="text"/>	<input type="text"/>	<input type="text"/>	<input type="text"/>	

Codes For VCR

Brand	Code
Admiral	335
Aiwa	332
Akai	314, 315, 316, 329
Audio Dynamic	311, 339
Bell & Howell	305, 313
Broksonic	320, 326
Canon	323, 325
CCE	343
Citizen	306
Craig	305, 306, 329
Curtis Mathes	324, 345
Daewoo	301, 324, 343
DBX	310, 311, 339
Dimensia	345
Emerson	303, 319, 320, 325, 326, 343
Fisher	305, 307, 308, 309, 313
Funai	320, 326, 334
GE	324, 333, 345
Goldstar	306
Gradiente	334
Hitachi	300, 323, 345
Instant Replay	323, 324
Jensen	339
JVC	310, 311, 334, 339
Kenwood	306, 310, 311, 339
LXI	300, 305, 306, 307, 308, 309
Magnavox	323, 324, 331
Marantz	310, 311, 339
Marta	306
Memorex	309, 324
MGA	338, 340, 341, 347, 348
Minolta	300, 345
Mitsubishi	338, 340, 341, 347, 348
Multitech	304, 347
NEC	310, 311, 334, 339
Olympic	323, 324
Optimus	306, 321, 328, 335

Brand	Code
Orion	320, 326
Panasonic	321, 322, 323, 324
J.C. Penney	300, 305, 310, 311, 324, 339, 345
Pentax	300, 311, 345
Philco	320, 323, 324, 326, 331, 343
Philips	323, 324, 331
Pioneer	323
Proscan	300, 301, 302, 323, 324, 331, 333, 345, 346
Quasar	321, 322, 323, 324
Radio Shack	305, 309, 324, 333, 336, 340
RCA	300, 301, 302, 323, 324, 331, 333, 345, 346
Realistic	305, 309, 324, 336, 340
Samsung	302, 304, 333
Sansui	320, 326, 339, 352
Sanyo	305, 309, 313
Scott	301, 302, 304, 309, 320, 326, 338, 340, 347, 348
Sears	300, 305, 306, 307, 308
Sharp	335, 336
Shintom	317
Signature 2000	335
Singer	337
Sony	328, 329, 330
Sylvania	331, 324, 331
Tashiro	306
Tatung	310, 311, 339
Teac	310, 311, 339
Technics	321, 322, 323, 324
Teknika	324
Toshiba	301, 346
Vector Research	311
Wards	306, 309, 335, 336, 344
Yamaha	305, 310, 311, 339
Zenith	306, 344

Component Codes (contd.)

Codes for Cable Box

Brand	Code
ABC	224
Archer	225, 232
Cableview	205, 232
Citizen	205, 222
Curtis	212, 213
Diamond	224, 225, 232
Eagle	229
Eastern	234
GC Brand	205, 232
Gemini	222
General Instrument/ Jerrold	211, 219, 220, 221, 222, 223, 224, 225, 226, 227
Hamlin	212, 218, 240, 241, 242, 245
Hitachi	203, 224
Macom	203, 204, 205
Magnavox	233
Memorex	230
Movietime	205, 232
Oak	202, 237, 239
Panasonic	209, 210, 214
Philips	206, 207, 228, 229, 230
Pioneer	201, 216
Pulsar	205, 232

Brand	Code
Puser	232
RCA	215
Realistic	232
Regal	212, 218, 240, 241, 242, 245
Regency	234
Rembrandt	205, 232, 237
Samsung	205
Scientific Atlanta	211, 212, 213
Slmark	201, 205
Sprucer	205, 210
Stargate	205, 232
Teleview	201, 205
Texscan	244
Tocom	235
Toshiba	204
Unika	225, 232
Universal	222, 232
Videoway	206
Viewstar	229, 230
Zenith	200, 217
Zenith / Drake Satellite	200

Codes for DVD

Brand	Code
Denon	100
Ferguson	101
JVC	109
Mitsubishi	105
Nordmende	101
Panasonic	100
Philips	103
Pioneer	102
RCA	101

Brand	Code
Saba	101
Samsung	110
Sharp	108
Sony	104
Technics	100
Thomson	101
Toshiba	103
Yamaha	100
Zenith	107

Codes for DBS

Brand	Code
Dish Network (Echostar)	105, 115, 116
Echo Star	105
Express VU	105, 115
G.E.	106
G.I. (General Instrument)	108
Gradiente	114
Hitachi	103, 111, 112
HNS (Hughes)	103
Magnavox	101, 102

Brand	Code
Panasonic	104
Philips	101, 102
Primestar	108
Proscan	106, 109, 110, 113
RCA	106, 109, 110, 113
Sony	107
Star Choice	103, 108
Toshiba	100
Uniden	101, 102

Icon Menu Navigation

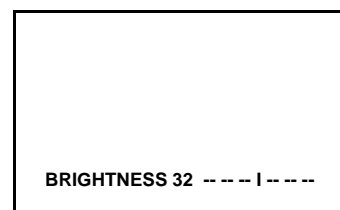
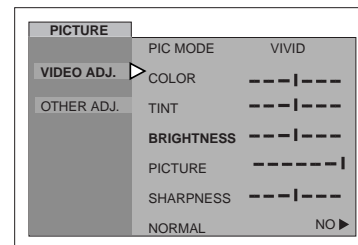
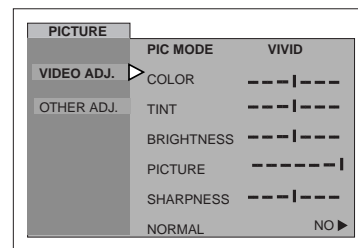
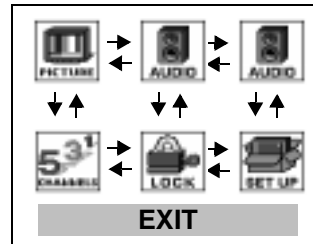
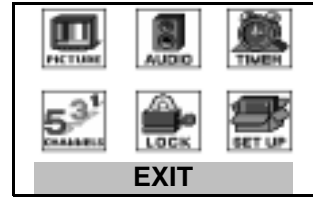
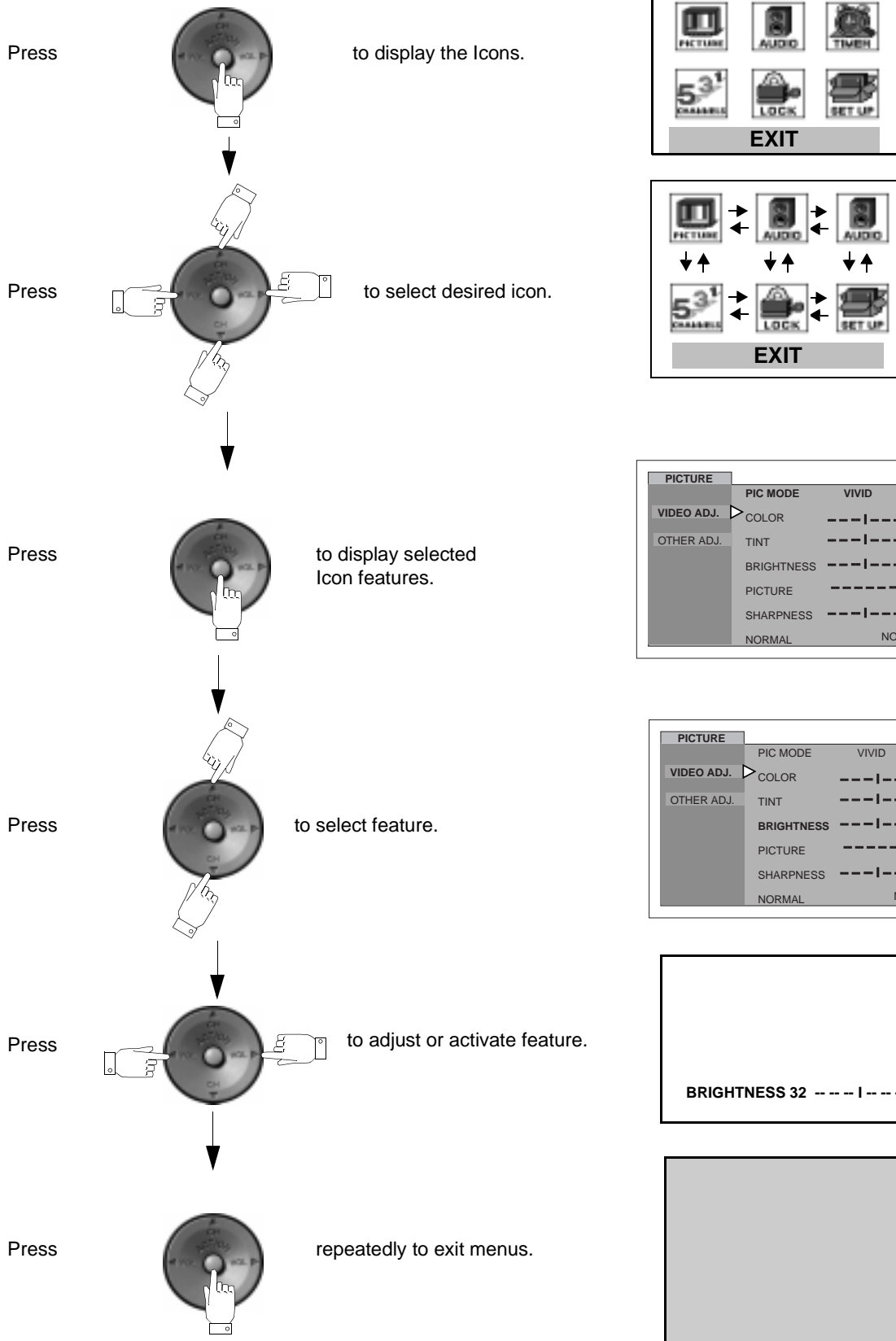

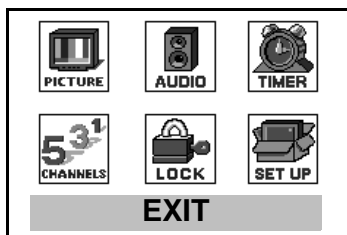

Main Menu Icons





Icon Menus

These charts list all menus under each Icon and which pages to refer to for menus description.

 SET UP	REFER TO PAGE
IDIOMA/LANGUE <input type="checkbox"/> MODE - (ENGLISH, FRANÇAIS, ESPAÑOL)	21
PROG CHAN <input type="checkbox"/> MODE - (TV or CABLE) <input type="checkbox"/> ANTENNA - (ANT1 or ANT2) <input type="checkbox"/> AUTO PROGRAM <input type="checkbox"/> MANUAL PROGRAM	21
CC (CLOSED CAPTIONED) <input type="checkbox"/> CC ON MUTE <input type="checkbox"/> CC MODE	22
OTHER ADJ. <input type="checkbox"/> AUTO POWER ON <input type="checkbox"/> CHANNEL BANNER <input type="checkbox"/> GEOMAGNETIC CORR <input type="checkbox"/> TILT CORRECTION	22
	23

 AUDIO	REFER TO PAGE
AUDIO ADJ. <input type="checkbox"/> MODE (STEREO, SAP or MONO) <input type="checkbox"/> BASS, TREBLE, BALANCE OR NORMAL	25
OTHER ADJ. <input type="checkbox"/> AI SOUND <input type="checkbox"/> BBE	25
SURROUND <input type="checkbox"/> MODE	25
SPEAKERS <input type="checkbox"/> ON <input type="checkbox"/> OFF & VARIABLE AUDIO OUT <input type="checkbox"/> OFF & FIXED AUDIO OUT	25

 TIMER	REFER TO PAGE
CLOCK SET <input type="checkbox"/> TIME <input type="checkbox"/> DAY	24
SLEEP <input type="checkbox"/> HOW LONG?	24
TIMER <input type="checkbox"/> DAY <input type="checkbox"/> ON TIME <input type="checkbox"/> OFF TIME <input type="checkbox"/> ENTER CHANNEL <input type="checkbox"/> SET	24

 PICTURE	REFER TO PAGE
VIDEO ADJ <input type="checkbox"/> PIC MODE <input type="checkbox"/> COLOR, TINT, BRIGHTNESS, PICTURE, SHARPNESS or NORMAL	23
OTHER ADJ. <input type="checkbox"/> COLOR TEMP <input type="checkbox"/> VM	23

 531 CHANNELS	REFER TO PAGE
CAPTION <input type="checkbox"/> MANUAL CAPTION <input type="checkbox"/> INPUT LABEL	26

 LOCK	REFER TO PAGE
MODE <input type="checkbox"/> LOCK SET - GAME, CHANNEL or ALL) <input type="checkbox"/> BLOCK PROGRAM <input type="checkbox"/> HOW LONG?	27
V-CHIP OPERATION	28

Icon Menu Operation



Note: Refer to page 19 for Icon Menu Navigation procedures.

IDIOMA/LANGUE (Menu Languages)

- MODE** - In SET UP Menu, select IDIOMA/LANGUE to change menu language to ENGLISH, ESPAÑOL (Spanish) or FRANÇAIS (French).

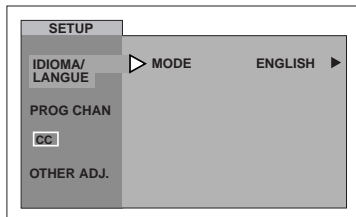

- Press **VOL** ► to select English, Spanish or French.

Prog Chan (Program Channels)

- MODE** - To select TV (antenna) or CABLE mode depending on the signal source.

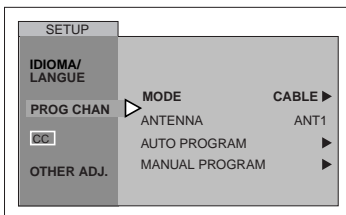

- Press **VOL** ► to select TV or CABLE.

- ANTENNA** - To select ANT1 or ANT2.

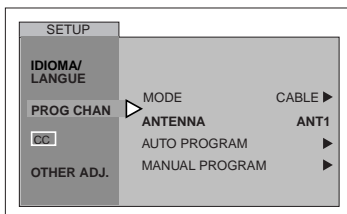

- Press **VOL** ► to select ANT1 or ANT2.

- AUTO PROGRAM** - To automatically program all channels with a signal.

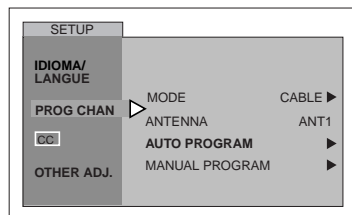

- Press **VOL** ► to start AUTO PROGRAM.

- MANUAL PROGRAM** - To manually add or delete channels.

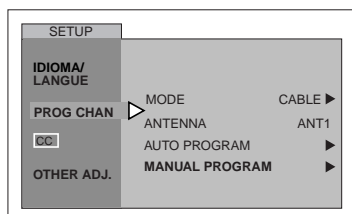

- Press **VOL** ► to display next menu.

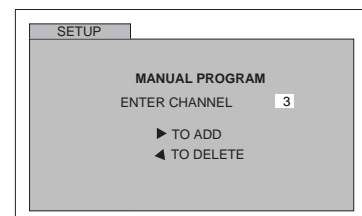

Note: Use Remote numeric keypad to enter channel numbers.

CC (Closed Captioning)

This television contains a built-in decoder that displays **CC** (Closed Captioned) text across the screen (white or colored letters on black background). It allows the viewer to read the dialogue of a television program or other information. The program viewed must include Closed Captioning for the feature to work.

- CC ON MUTE** - Activates the Closed Caption feature when the MUTE button on the remote control is pressed.

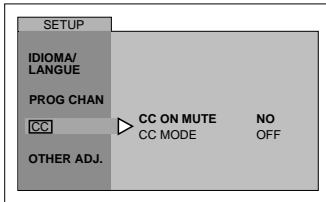

- Press **VOL** ► to select C1, C2, or NO.

Note: This feature only functions when the Closed Caption Mode is OFF. The recommended set up for Closed Caption on Mute is:

- CC ON MUTE: C1
- CC MODE: OFF

- CC MODE** - Activates the onscreen Closed Caption feature by selecting one of the following modes:

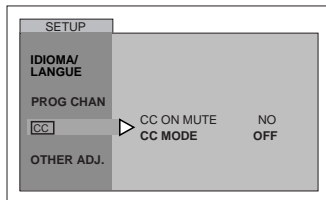

- Press **VOL** ► to select:

- OFF - When Closed Caption is not desired.
- C1 - For video related information to be displayed, up to 4 lines onscreen at a time. (It does not block relevant parts of the picture). Text may be in any language.
- C2 - Another Closed Captioning mode for video related information to be displayed.

Nota: C1 mode is recommended for viewing Closed Captioning.

Other Adjustments

- AUTO POWER ON** - Select SET to power up the TV at the same time as the Cable box or other components or select OFF.

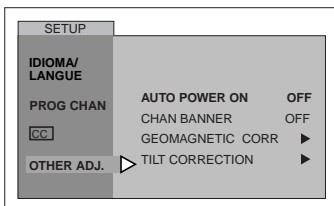

- Press **VOL** ► to select OFF or SET.

- CHANNEL BANNER** - Select ON to display onscreen banner when changing channels.

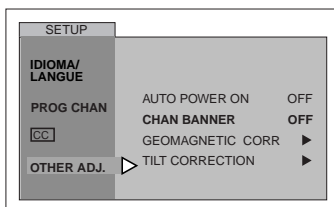

- Press **VOL** ► to select OFF or ON.

Note: Press **RECALL** to display onscreen Channel Banner at any time.

- GEOMAGNETIC CORR** - This feature is used to adjust discoloration of the picture due to earth's magnetic field in the area.

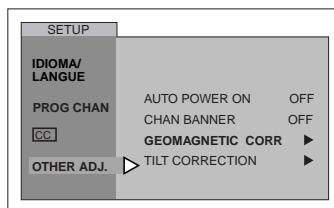

- Press **VOL** ► to display adjustment menu.
- Press ◀ **VOL** or **VOL** ► to adjust discoloration in picture.

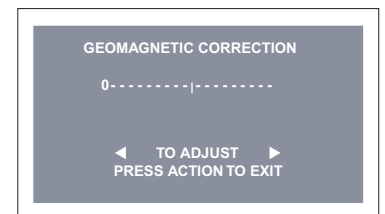

Other Adjustments (contd.)

- TILT CORRECTION - This feature is used to adjust the tilt of the picture due to earth's magnetic field in the area.

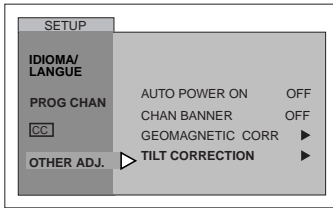

- Press **VOL** ► to display adjustment menu.
- Press ◀ **VOL** or **VOL** ► to adjust picture tilt.

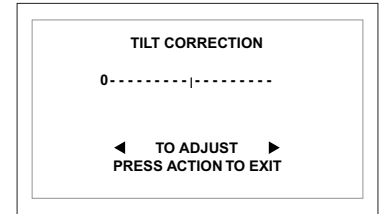

PICTURE 

Note: Refer to page 19 for Icon Menu Navigation procedures.

Video Adj.

- PIC MODE - Lets you choose one of three pre-set Picture Modes that best suit the program you are viewing.

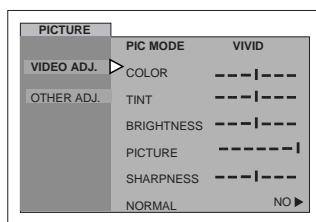

- Press **VOL** ► to select:
 - VIVID - This is the default mode. It provides enhanced picture contrast and sharpness for viewing in a well -lighted room.
 - STANDARD - Recommended for normal viewing conditions with subdued room lighting.
 - CINEMA - Select mode for watching movies in a darkened room. It provides a soft, film-like picture.

Note: Each mode keeps its own picture settings (Color, Tint, Brightness, Picture and Sharpness).

- COLOR - Adjusts desired color intensity.
- TINT - Adjusts natural flesh tones.
- BRIGHTNESS - Adjusts dark areas of picture.
- PICTURE - Adjusts white areas of picture.
- SHARPNESS - Adjusts clarity of outline detail.
- NORMAL - Reset all picture adjustments to factory default settings.

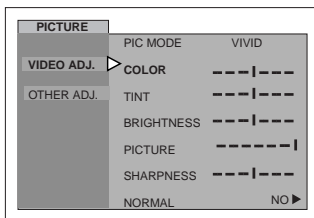

- Press **CH** ▼ to select desired picture adjustment.
- Press ◀ **VOL** or **VOL** ► to adjust.

Other Adj.

- COLOR TEMP - To increase and decrease WARM (red) and COOL (blue) colors to suit personal preferences.

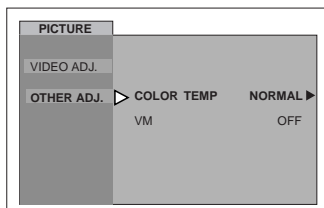

- Press **VOL** ► to select WARM, COOL or NORMAL.

- VM (VELOCITY MODULATION) - Increase picture sharpness and provides crisp white to black transistions.

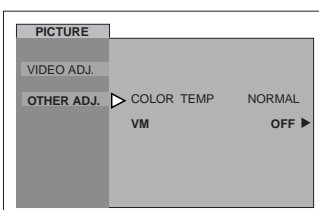

- Press **VOL** ► to select ON or OFF.

TIMER 

Note: Refer to page 19 for Icon Menu Navigation procedures.

Clock Set

- TIME and DAY - Set the time and the day of the week.

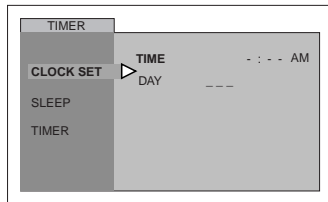

- Press ◀ VOL or VOL ▶ to select hours AM or PM.
- Press CH ▼ to select minutes position.
- Press ◀ VOL or VOL ▶ to select minutes.
- Press CH ▼ to highlight DAY, then press VOL ▶ to select day.

Sleep

- HOW LONG? - Turn television off in 30, 60 or 90 minutes. Select NO to turn off timer.

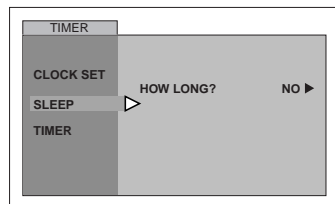

- Press VOL ▶ to select 30, 60, 90 or NO.

Timer

- DAY, ON TIME, OFF TIME, ENTER CHANNEL and SET - To turn the television on and off at selected times, on selected channels, and on selected days.

Note: TIME must be entered in CLOCK SET to operate the TIMER features.

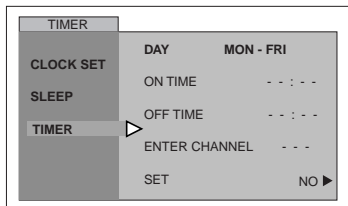

- Press VOL ▶ to select day or days.
- Press CH ▼ to select ON TIME, then press VOL ▶.
- Repeat for setting OFF TIME.
- Press CH ▼ to select ENTER CHANNEL, then press VOL ▶ to select channel.
- Press CH ▼ to select SET, then press VOL ▶ to select NO or SET.

Turn Off After 90 Minutes

The television automatically turns OFF after 90 minutes when turned ON by the TIMER. If the OFF time is selected or if a key is pressed, the automatic OFF after 90 minutes will be cancelled.

TIMER Activation

The TIMER is active when the television is OFF or ON. The television will switch to the selected channel at the selected time set in the TIMER.

AUDIO

Note: Refer to page 19 for Icon Menu Navigation procedures.

Audio ADJ.

- MODE** - Select STEREO, SAP (Second Audio Program) or MONO. (Use MONO when stereo signal is weak).

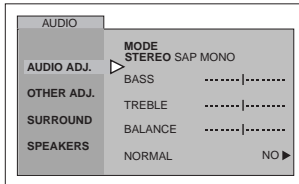

- Press **VOL** ► to select STEREO, SAP or MONO.

- BASS, TREBLE, BALANCE and NORMAL** -

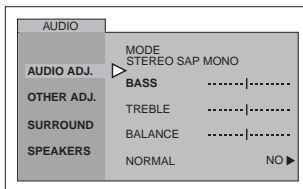

Press ◀ **VOL** or **VOL** ► to adjust.

- BASS** - Increase or decrease the low frequency response.
- TREBLE** - Increase or decrease the high frequency response.
- BALANCE** - Emphasize the left/right speaker volume.
- NORMAL** - Reset BASS, TREBLE and BALANCE adjustments to factory default settings.

Other ADJ.

- AI SOUND** - Equalize overall volume levels across all channels. (AI sound is not available in VIDEO mode).

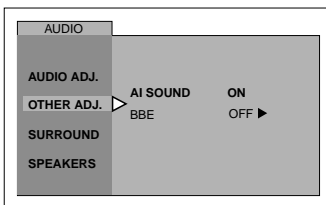

- Press **VOL** ► to select ON or OFF.

- BBE®** - Sound technology enhances speech intelligibility and restores the dynamic range of musical passages to provide outstanding natural sound.

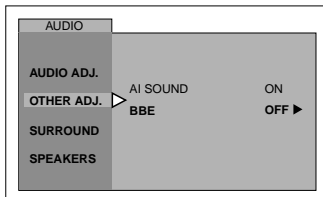

- Press **VOL** ► to select ON or OFF.

Surround

- MODE** - Enhances audio response when listening to stereo.

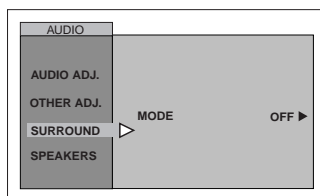

- Press **VOL** ► to select ON or OFF.

Speakers

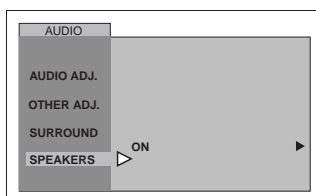

- Press **VOL** ► to select:
 - ON - TV speakers operate normally.
 - OFF & Variable Audio Out - TV speakers off - audio adjustable by television.
 - OFF & Fixed Audio Out - TV speakers off - audio adjustable by the external amplifier only.

CHANNELS 

Note: Refer to page 19 for Icon Menu Navigation procedures.

Caption

- MANUAL CAPTION - Enter channel numbers and captions manually.

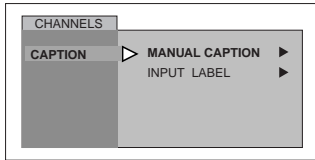

- Press **VOL** ► to display next menu.
- Use remote numeric keypad to select desired channel (refer to your local TV guide).
- Press **CH** ▼ to select ENTER CAPTION.
- Press ◀ **VOL** or **VOL** ► to select characters.

Note: Delete channel captions by entering spaces in all four character slots.

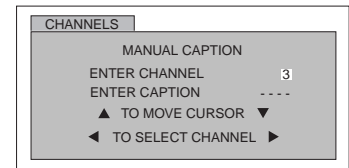

- INPUT LABEL - Lets you label the video input connections for onscreen display.

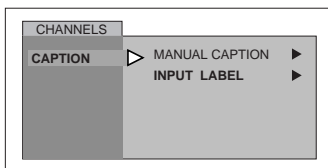

- Press **VOL** ► to display next menu.
- Press **CH** ▼ or **CH** ▲ to move cursor.
- Press ◀ **VOL** or **VOL** ► to select desired preset input label (see chart below).

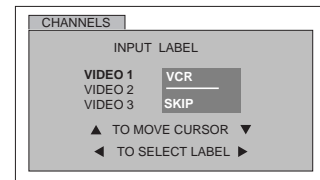

INPUT LABEL CHART

PRESET LABELS	REASON FOR SELECTING
VCR	Select when VCR is connected to video input.
DVD	Select when DVD is connected to video input.
SKIP	Select to skip unused video input when pressing TV/VIDEO button.
CABLE	Select when CABLE box is connected to video input.
DBS	Select when DBS is connected to video input.
DTV STB	Select when digital TV set-top-box is connected to video input.
PVR (Personal Video Recorder)	Select when a personal video recorder is connected to video input.
GAME	Select when Video GAME is connected to video input.
AUX	Select when other components are connected.
_____	Select to delete input label.

LOCK

Note: Refer to page 19 for Icon Menu Navigation procedures.

Mode

- LOCK SET - To prevent video games, VCR tapes or all channels from being viewed. Use the remote numeric keypad to enter a four-digit secret code (*Use a code that is easy to remember and record it in a safe place*).

Notes:

- If you do not remember your code, LOCK will unlock in 12, 24, or 48 hours, depending on the current setup. Be cautious when selecting ALWAYS. If ALWAYS is selected, and you forget your secret code, the TV must be serviced by a qualified technician to clear the LOCK setup.
 - If you select CHANGE CODE, and you change your code from the one used in the LOCK menu, your new code becomes the controlling code.
- OFF - Turns Lock function off.

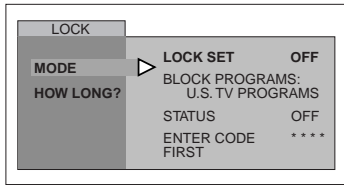

- Press **VOL** ► to display LOCK MODE GAME menu.

- GAME - Lock CH 3, 4 and Video inputs.

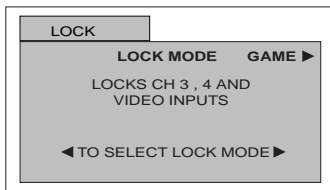

ACTION

- Press **●** twice.
- Press **CH** ▼ to highlight HOW LONG?.
- Press **VOL** ► to select 12 Hours, 24 Hours, 48 Hours or ALWAYS.

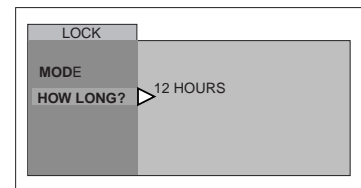

- CHANNELS - To lock up to four channels of your choice.

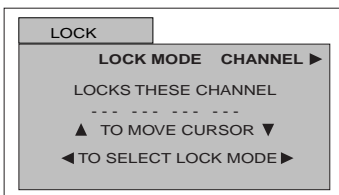

- Press **CH** ▼ or **CH** ▲ to move the cursor between channel clusters
 - Press **◀ VOL** or **VOL ►** or the numeric keypad to select the channels to be blocked.
- ### ACTION
- Press **●** twice.
 - Press **CH** ▼ to highlight HOW LONG?.
 - Press **VOL** ► to select 12 Hours, 24 Hours, 48 Hours or ALWAYS.

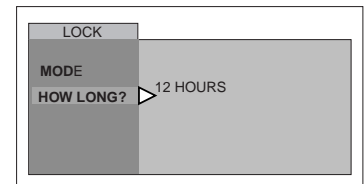

- ALL - Locks all channels and Video inputs.

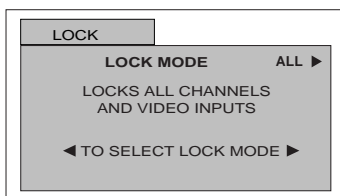

- ### ACTION
- Press **●** twice.
 - Press **CH** ▼ to highlight HOW LONG?.
 - Press **VOL** ► to select 12 Hours, 24 Hours, 48 Hours or ALWAYS.

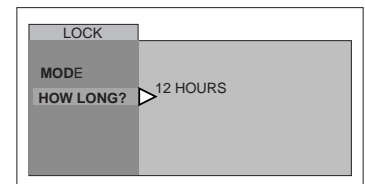

Note: If **GAME**, **CHANNEL** or **ALL** is selected, and if a blocked channel or video input is selected, the message **LOCKED** displays in the upper left corner of the TV screen.

V-CHIP Menu Operation

Note: Refer to page 19 for Icon Menu Navigation procedures.

Blocking Message

If V-Chip is enabled and the program exceeds the rating limit set by you, the blocking message will appear and the audio will be muted. Enter your four-digit secret code if you wish to continue viewing the program. After entering your code, all locks and rating blocks are disabled until the TV is turned off or until all settings are off.

PIP Blocking Message

PIP function is available when V-chip feature is activated. If the program being viewed in PIP exceeds the set rating limit, PIP will disappear and a blocking message will appear on screen.

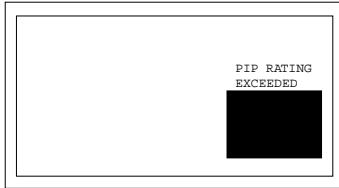

Notes:

- If the V-chip feature is activated while PIP is on, PIP will immediately disappear.
- Enable PIP functions by setting LOCK SET and V-CHIP ratings to OFF.

U.S. TV PROGRAMS

This TV model features the “V-Chip technology” which allows you to use U.S. TV PROGRAMS Guide ratings to block various types of TV programs. PIP will also be blocked automatically.

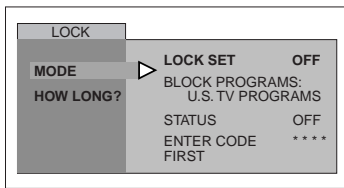

- Use the numeric keypad to enter your four digit code.
(Use a code that is easy to remember and record it in a safe place.)
- Press **CH ▼** to enter the BLOCK PROGRAMS field.
- Press **◀ VOL** or **VOL ▶** to select U.S. TV PROGRAMS.
- Press **CH ▼** to highlight STATUS.
- Press **◀ VOL** or **VOL ▶** to display U.S TV PROGRAMS RATING CHART.

U.S. TV Programs Rating

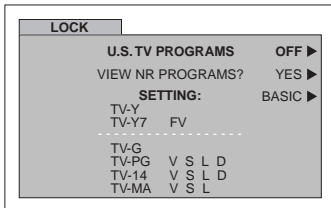

- Press **VOL ▶** to select U.S. TV PROGRAMS ON or OFF.
- Press **CH ▼** to select VIEW NR PROGRAMS?

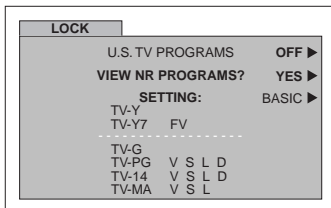

- Press **VOL ▶** to select VIEW NR PROGRAMS? YES or NO.
- Note:** Selecting “Yes”, NR programs will be received. Selecting “NO”, NR programs will be blocked. See Customer Caution below.
- Press **CH ▼** to select SETTING.

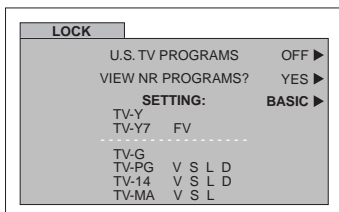

- Press **VOL ▶** to select BASIC or DETAILED.
BASIC - Allows you to select only general ratings such as TV-Y, TV-PG, etc.
DETAILED - Allows you to select both general ratings and content such as V, L, etc.

U.S. TV Programs Menu Chart (contd.)

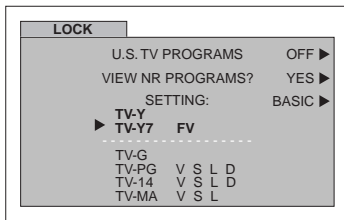

- Press **CH▲** or **CH▼** to move between different ratings.
- Use **◀ VOL** or **VOL ▶** to select ratings you want to block (RED) and unblock (GREEN).

Note: See the U.S. TV PROGRAMS RATINGS CHART.

- Press **ACTION** twice to return to MODE in Lock menu.
- Press **CH▼** to select HOW LONG?
- Press **◀ VOL** or **VOL ▶** to select 12, 24, 48 hours or ALWAYS.

Customer Caution

The V-Chip system that is used in this set is capable of blocking "NR" programs (non rated, not applicable and none) per FCC Rules Section 15.120(e)(2). If the option of blocking "NR" programs is chosen "unexpected and possibly confusing results may occur, and you may not receive emergency bulletins or any of the following types of programming:"

- Emergency Bulletins (Such as EAS messages, weather warnings and others)
- Locally originated programming
- News
- Political
- Public Service Announcements
- Religious
- Sports
- Weather

U.S. TV PROGRAMS RATINGS CHART

NR	Not Rated. SEE CUSTOMER CAUTION above.
TV-Y	All children. The themes and elements in this program are specifically designed for a very young audience, including children from ages 2-6.
TV-Y7	Directed to older children. Themes and elements in this program may include mild physical or comedic violence, or may frighten children under the age of 7.
TV-G	General audience. It contains little or no violence, no strong language, and little or no sexual dialogue or situations.
TV-PG	Parental guidance suggested. The program may contain infrequent coarse language, limited violence, some suggestive sexual dialogue and situations.
TV-14	Parents strongly cautioned. This program may contain sophisticated themes, sexual content, strong language and more intense violence.
TV-MA	Mature audiences only. This program may contain mature themes, profane language, graphic violence, and explicit sexual content.
FV	FANTASY/CARTOON VIOLENCE
V	VIOLENCE
S	SEX
L	OFFENSIVE LANGUAGE
D	DIALOGUE WITH SEXUAL CONTENT

U.S. MOVIES

This TV model features the "V-Chip technology" which allows you to use Motion Picture Ratings when viewing movies or video tapes. This innovation allows parents to block various types of movies and video tapes at their discretion. PIP will also be blocked automatically.

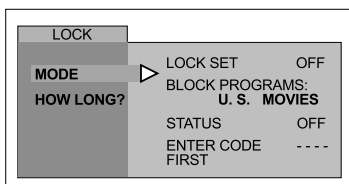

- Use the numeric keypad to enter your four digit code. (Use a code that is easy to remember and record it in a safe place.)
- Press **CH▼** to enter the BLOCK PROGRAMS field.
- Press **◀ VOL** or **VOL ▶** to select U.S. MOVIES.
- Press **CH▼** to highlight STATUS.
- Press **◀ VOL** or **VOL ▶** to display U.S MOVIES RATING CHART.

U.S. Movies Menu (contd.)

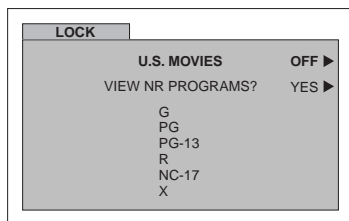

- Press **VOL** **▶** to select U.S. MOVIES ON or OFF.
- Press **CH** **▼** to select VIEW NR PROGRAMS?

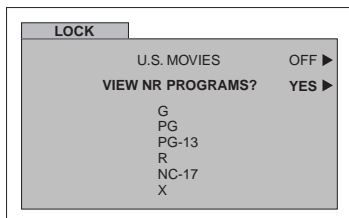

- Press **VOL** **▶** to select VIEW NR PROGRAMS? YES or NO.

Note: Some movies are not rated for a variety of reasons. Old movies and foreign films are usually not rated.

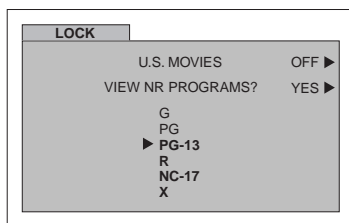

- Press **CH▲** or **CH▼** to move between different ratings.
- Use **◀ VOL** or **VOL ▶** to select ratings you want to block (**RED**) and unblock (**GREEN**).

Note: See the U.S. MOVIES CHART.

- Press **ACTION** **●** twice to return to MODE in Lock menu.
- Press **CH▼** to select HOW LONG?
- Press **◀ VOL** or **VOL ▶** to select 12, 24, 48 hours or ALWAYS.

PG-13, R, NC-17 and X will be blocked.

U.S. MOVIES RATINGS CHART

NR	CONTAINS NO RATING (NOT RATED) AND NA (NOT APPLICABLE) PROGRAMS. Movie has not been rated or rating does not apply.
G	GENERAL AUDIENCES. All ages admitted.
PG	PARENTAL GUIDANCE SUGGESTED. Some material may not be suitable for children.
PG-13	PARENTS STRONGLY CAUTIONED. Some material may be inappropriate for children under 13.
R	RESTRICTED. Under 17 requires accompanying parent or adult guardian.
NC-17	NO ONE 17 AND UNDER ADMITTED.
X	ADULTS ONLY.

Rating Systems for Canada

Canadian English

The V-CHIP used in this TV model allows you to block various types of movies and television programs based on the two rating systems used in Canada. PIP will also be blocked automatically.

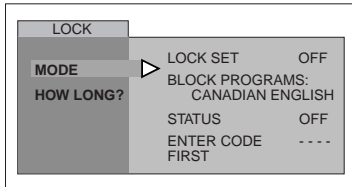

- Use the numeric keypad to enter your four digit code. (Use a code that is easy to remember and record it in a safe place.)
- Press **CH** ▼ to enter the BLOCK PROGRAMS field.
- Press **◀ VOL** or **VOL ▶** to select CANADIAN ENGLISH.
- Press **CH** ▼ to highlight STATUS.
- Press **◀ VOL** or **VOL ▶** to display CANADIAN ENGLISH RATING CHART.

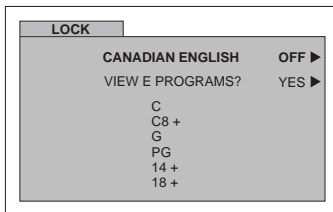

- Press **VOL ▶** to select CANADIAN ENGLISH ON or OFF.
- Press **CH** ▼ to select VIEW E PROGRAMS?

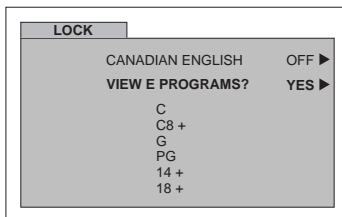

Press **VOL ▶** to select VIEW E PROGRAMS? YES or NO.

Note: Not rated programs include: news, sports, documentaries and other information programming, talk shows, music videos, and variety programming.

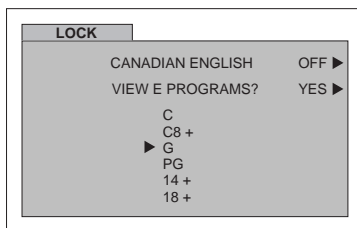

- Press **CH▲** or **CH ▼** to move between different ratings.
- Use **◀ VOL** or **VOL ▶** to select ratings you want to block (**RED**) and unblock (**GREEN**).

Note: See the U.S. MOVIES CHART.

- Press **ACTION** ● twice to return to MODE in Lock menu.
- Press **CH** ▼ to select HOW LONG?
- Press **◀ VOL** or **VOL ▶** to select 12, 24, 48 hours or ALWAYS.

CANADIAN ENGLISH RATINGS CHART

E	Exempt - Exempt programming includes: news, sports, documentaries and other information programming, talk shows, music videos, and variety programming.
C	Programming intended for children under age 8. No offensive language, nudity or sexual content.
C8+	Programming generally considered acceptable for children 8 years and over. No profanity, nudity or sexual content.
G	General programming, suitable for all audiences.
PG	Parental Guidance suggested. Some material may not be suitable for children.
14+	Programming contains themes or content which may not be suitable for viewers under the age of 14. Parents are strongly cautioned to exercise discretion in permitting viewing by pre-teens and early teens.
18	ADULTS ONLY

Canadian French

The V-CHIP used in this TV model also lets you block or unblock Canadian French programs according to various ratings categories. PIP will also be blocked automatically.

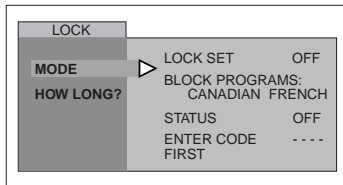

- Use the numeric keypad to enter your four digit code. (*Use a code that is easy to remember and record it in a safe place.*)
- Press **CH ▼** to enter the BLOCK PROGRAMS field.
- Press **◀ VOL** or **VOL ▶** to select CANADIAN FRENCH.
- Press **CH ▼** to highlight STATUS.
- Press **◀ VOL** or **VOL ▶** to display CANADIAN FRENCH menu rating chart.

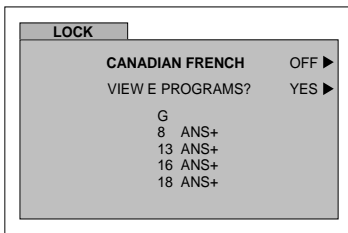

- Press **VOL ▶** to select CANADIAN FRENCH ON or OFF.
- Press **CH ▼** to select VIEW E PROGRAMS?

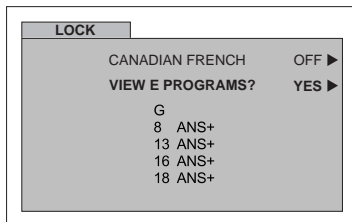

Press **VOL ▶** to select VIEW E PROGRAMS? YES or NO.

Note: *Not Rated programs include: news, sports, documentaries and other information programming, talk shows, music videos, and variety programming.*

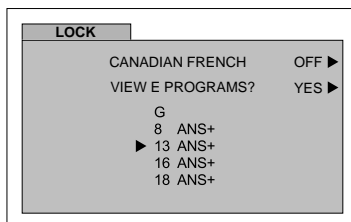

- Press **CH▲** or **CH ▼** to move between different ratings.
- Use **◀ VOL** or **VOL ▶** to select ratings you want to block (**RED**) and unblock (**GREEN**).

Note: *See the CANADIAN FRENCH RATING CHART.*

- Press **ACTION** twice to return to MODE in Lock menu.
- Press **CH ▼** to select HOW LONG?
- Press **◀ VOL** or **VOL ▶** to select 12, 24, 48 hours or ALWAYS.



















13ANS+, 16ANS+ and 18ANS+ will be blocked

CANADIAN FRENCH RATINGS CHART

E	Exempt - Exempt programming.
G	General - Programming intended for audience of all ages. Contains no violence, or the violence content is minimal or is depicted appropriately.
8 ans +	8+ General - Not recommended for young children. Programming intended for a broad audience but contains light or occasional violence. Adult supervision recommended.
13 ans +	Programming may not be suitable for children under the age of 13 - Contains either a few violent scenes or one or more sufficiently violent scenes to affect them. Adult supervision strongly suggested.
16 ans +	Programming may not be suitable for children under the age of 16 - Contains frequent scenes of violence or intense violence.
18 ans +	Programming restricted to adults. Contains constant violence or scenes of extreme violence.

Troubleshooting Chart

Before calling for service, determine the symptoms and follow suggested solutions.

AUDIO	VIDEO	Solutions
 Noisy Audio	 Snowy Video	Adjust Antenna Location and Connection
 Noisy Audio	 Multiple Image	Adjust Antenna Location and Connection Check Antenna Lead-in Wire
 Noisy Audio	 Interference	Move television from Electrical Appliances, Lights, Vehicles and Medical Equipment
 No Audio	 Normal Video	Increase Volume Check Mute Check television SPEAKERS on/off Change Channel
 Noisy Audio	 No Video with Snow	Set TV or Cable Mode Properly Check Antenna Cables
 No Audio	 No Video/No PIP	Check Power Cord is Plugged into Active Outlet Adjust Brightness and Audio Controls Change Channel Check Cable Connections Program the Remote Control Again Check Second Video Source Operation
 Normal Audio	 No Color	Adjust Color Settings Change Channel
 Wrong Audio	 Normal Video	Check Audio Is Set To Stereo or Mono, Not SAP
 Normal Audio	 Normal Video	Replace Remote Control Batteries
Intermittent Remote Control Operation		

LIMITED WARRANTY

PANASONIC CONSUMER ELECTRONICS COMPANY,
DIVISION OF:
MATSUSHITA ELECTRIC CORPORATION OF AMERICA
One Panasonic Way
Secaucus, New Jersey 07094

PANASONIC SALES COMPANY,
DIVISION OF:
MATSUSHITA ELECTRIC OF PUERTO RICO,
INC., Ave. 65 de Infanteria, Km. 9.5
San Gabriel Industrial Park
Carolina, Puerto Rico 00985

Panasonic Color Television Limited Warranty

Limited Warranty Coverage

If your product does not work properly because of a defect in materials or workmanship, Panasonic Consumer Electronics Company or Panasonic Sales Company (collectively referred to as "the warrantor") will, for the length of the period indicated on the chart below, which starts with the date of original purchase ("warranty period"), at its option either (a) repair your product with new or refurbished parts, or (b) replace it with a new or a refurbished product. The decision to repair or replace will be made by the warrantor.

TV CATEGORIES	ALL PARTS EXCEPT CRT	CRT	LABOR	SERVICE
31"-36" diagonal	1 (ONE) YEAR	2 (TWO) YEARS	1 (ONE) YEAR	IN-HOME OR CARRY-IN

During the "Labor" warranty period there will be no charge for labor. During the "Parts" warranty period, there will be no charge for parts. You must carry-in your product or arrange for in-home service (in-home service available only for 22" [diagonal] and larger screen), as applicable, during the warranty period. If non-rechargeable batteries are included, they are not warranted. This warranty only applies to products purchased and serviced in the United States or Puerto Rico. This warranty is extended only to the original purchaser of a new product which was not sold "as is". A purchase receipt or other proof of the original purchase date is required for warranty service.

Carry-in or In-Home Service

For Carry-In or In-Home Service (as applicable) in the United States call 1-800-211-PANA(7262) or visit Panasonic Web Site: <http://www.panasonic.com>

For assistance in Puerto Rico call Panasonic Sales Company (787)-750-4300 or fax (787)-768-2910.

In-Home service, if applicable, requires clear, complete and easy access to the product by the authorized servicer and does not include removal or re-installation of an installed product. It is possible that certain in-home repairs will not be completed in-home, but will require that the product, or parts of the product, be removed for shop diagnosis and/or repair and then returned.

Limited Warranty continued on next page

Limited Warranty continued from previous page

Limited Warranty Limits And Exclusions

This warranty ONLY COVERS failures due to defects in materials or workmanship, and DOES NOT COVER normal wear and tear or cosmetic damage, nor does it cover markings or retained images on the picture tube resulting from viewing fixed images (including, among other things, letterbox pictures on standard 4:3 screen TV's, or non-expanded standard 4:3 pictures on wide screen TV's, or onscreen data in a stationary and fixed location). The warranty ALSO DOES NOT COVER damages which occurred in shipment, or failures which are caused by products not supplied by the warrantor, or failures which result from accidents, misuse, abuse, neglect, mishandling, misapplication, alteration, faulty installation, set-up adjustments, misadjustment of consumer controls, improper maintenance, power line surge, lightning damage, modification, or commercial use (such as in a hotel, office, restaurant, or other business), rental use of the product, service by anyone other than a Factory Servicenter or other Authorized Servicer, or damage that is attributable to acts of God.

THERE ARE NO EXPRESS WARRANTIES EXCEPT AS LISTED UNDER "LIMITED WARRANTY COVERAGE". THE WARRANTOR IS NOT LIABLE FOR INCIDENTAL OR CONSEQUENTIAL DAMAGES RESULTING FROM THE USE OF THIS PRODUCT, OR ARISING OUT OF ANY BREACH OF THIS WARRANTY. (As examples, this excludes damages for lost time, cost of having someone remove or re-install an installed unit if applicable, or travel to and from the servicer. The items listed are not exclusive, but are for illustration only.) **ALL EXPRESS AND IMPLIED WARRANTIES, INCLUDING THE WARRANTY OF MERCHANTABILITY, ARE LIMITED TO THE PERIOD OF THE LIMITED WARRANTY.**

Some states do not allow the exclusion or limitation of incidental or consequential damages, or limitations on how long an implied warranty lasts, so the exclusions may not apply to you.

This warranty gives you specific legal rights and you may also have others rights which vary from state to state. If a problem with this product develops during or after the warranty period, you may contact your dealer or Servicenter. If the problem is not handled to your satisfaction, then write to the warrantor's Consumer Affairs Department at the addresses listed for the warrantor.

PARTS AND SERVICE (INCLUDING COST OF AN IN-HOME SERVICE CALL, WHERE APPLICABLE) WHICH ARE NOT COVERED BY THIS LIMITED WARRANTY ARE YOUR RESPONSIBILITY.

***For Product Information, Operating Assistance, Literature Request, Dealer Locations, and all Customer Service inquiries please contact:
1-800-211-PANA (7262), Monday-Friday 9am - 9pm; Saturday-Sunday 9am - 7pm, EST.***

***Web Site: <http://www.panasonic.com>
You can purchase parts, accessories or
locate your nearest servicer by visiting
our Web Site.***

Accessory Purchases:

**1-800-332-5368 (Customer Orders Only)
Panasonic Services Company 20421 84th Avenue South, Kent, WA 98032
(6 am to 5 pm Monday - Friday; 6 am to 10:30 am Saturday; PST)
(Visa, MasterCard, Discover Card, American Express, Check)**

***Service in Puerto Rico
Matsushita Electric of Puerto Rico, Inc. Panasonic Sales Company/Factory Servicer:
Ave. 65 de Infantería, Km. 9.5, San Gabriel Industrial Park, Carolina, Puerto Rico 00985
Phone (787) 750-4300 Fax (787) 768-2910***

Index

- A**
AC Power Supply Cord 3
AI Sound 25
Amplifier Connection 10
Antenna 21
Antenna Connection 3
Audio 25
Auto Power On 22
Auto Program 5, 21
Auto Set Up Menu 5
- B**
Bass 25
Battery Installation 13
BBE 25
Blocking Message 28
Brightness 23
- C**
Cabinet and Remote Control 2
Cable / Antenna Connection 3
Cable Box Connection 8
Cable Connection 3
Canadian English 31
Canadian English Ratings Chart 31
Canadian French 32
Canadian French Ratings Chart 32
Care and Cleaning 2
Caution 3
CC Mode 22
CC On Mute 22
Channel Banner 22
Channels 26
Clock Set 24
Closed Captioning 22
Codes for Cable Box 18
Codes for DBS 18
Codes for DVD 18
Codes For VCR 17
Color 23
Color Temp 23
Component Codes 17
Congratulations 2
Customer Record 2
Customer Services Directory 36
- D**
Digital TV - Set-Top Box (DTV-STB)
or DVD Player Connection 8
- F**
FCC Caution 0
Feature Chart 4
Freeze Button 12
Front Control Panel 7
- G**
Geomagnetic Correction 5,22
- I**
Icon Menu Navigation 19
Icon Menu Operation 21
Icon Menus 20
Idioma/Langue 5, 21
Important Information 4
Input Label 26
Input Label Chart 26
Installation 3
- L**
Limited Warranty 34
Lock 27
- M**
Main Menu Icons 20
Manual Caption 26
Manual Program 21
Mode Operational Key Chart 14
Mono 25
Move Button 12
- N**
Normal 23
- O**
Optional Cable Connections 3
Optional Equipment Connections 6
- P**
Pic Mode 23
Picture 23, 27
PIP Button 11
PIP Channel Buttons 11
PIP Function Buttons 11
Prog Chan 21
Program Out Connection 9
Program Out Connection 10
Programming The Remote 16
Programming With a Code 16
Programming Without A Code 16
- R**
Rating Systems for Canada 31
Remote Control Operation 13
- S**
SAP 25
Screen 2
Search Button 12
Set Up 21
Sharpness 23
Size Button 11
Sleep 24
Speakers 25
Specifications 2
Stereo 25
Surround 25
Swap Button 11
- T**
Television Location 3
Tilt Correction 5, 23
Time 24
Timer 24
Tint 23
Troubleshooting Chart 33
TV or CABLE 5, 21
TV/VIDEO Button 12
- U**
U.S. Movies 29
U.S. Movies Menu 30
U.S. Movies Ratings Chart 30
U.S. TV Programs 28
U.S. TV Programs Rating 28
U.S. TV Programs Ratings Chart 29
- V**
V-CHIP Menu Operation 28
VCR and Cable Box Connection 9
VCR Connection 6
Velocity Modulation 23

**Panasonic Consumer Electronics Company,
Division of Matsushita
Electric Corporation of America**
One Panasonic Way
Secaucus, New Jersey 07094
www.panasonic.com

Panasonic de Mexico, S.A. de C.V.
Amores No. 1120
Col. Del Valle C.P. 03100
México, D.F.
Tel. (0155) 5488-1000
Fax (0155) 5575-6763, 5575-6765

**Panasonic Sales Company,
Division of Matsushita Electric
of Puerto Rico Inc. ("PSC")**
Ave. 65 de Infantería, Km 9.5
San Gabriel Industrial Park
Carolina, Puerto Rico 00985
Tel. (787) 750-4300
Fax (787) 768-2910

Panasonic®

Televisor a color Instrucciones de Operación

CT-32SL32
CT-32SX32

CT-36SL32
CT-36SX32

CT-F3442
CT-F3442L
CT-F3442X

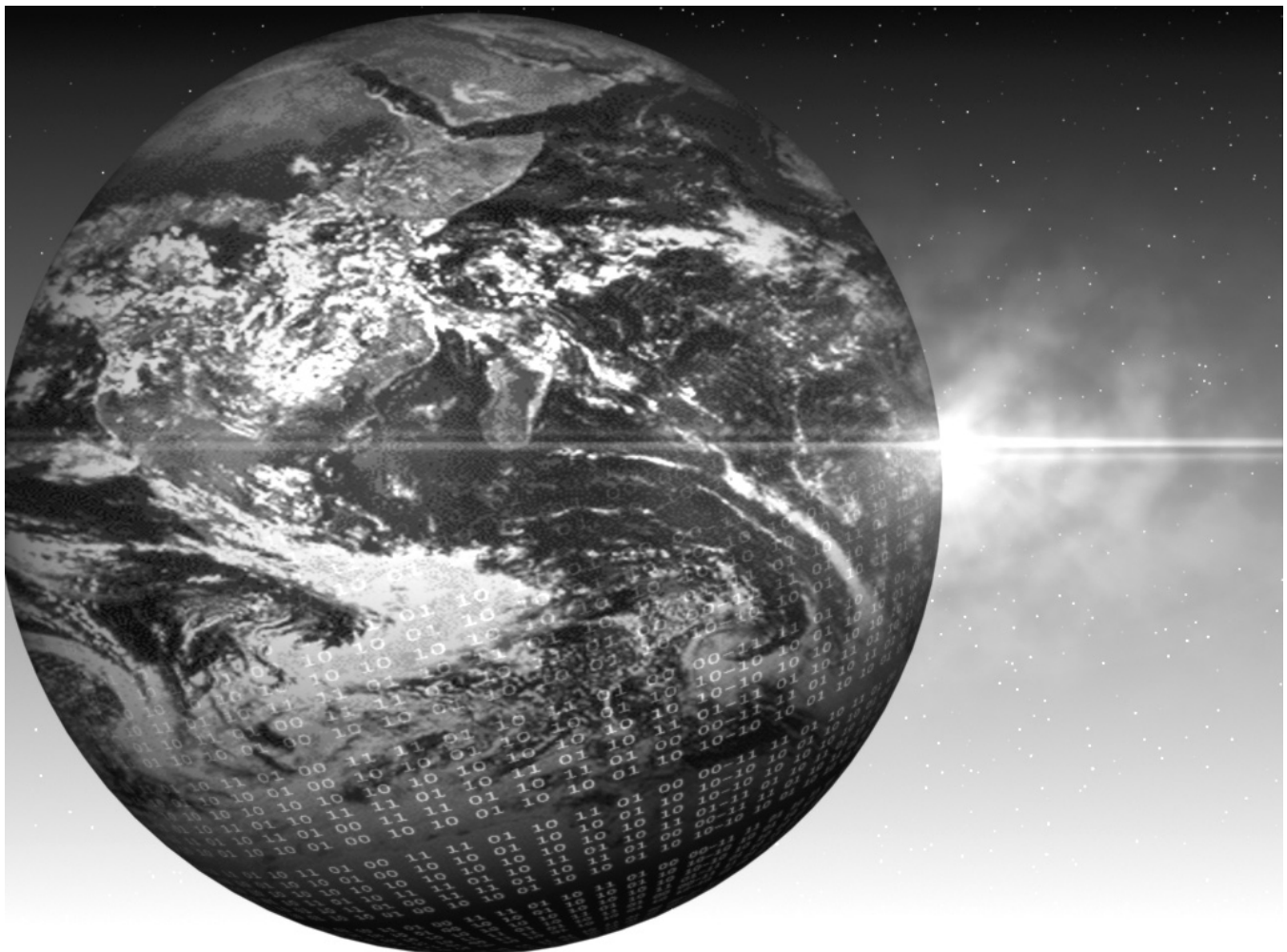

Para asistencia llame al teléfono: 1-800-211-PANA (7262)
o envíe un correo electrónico a la dirección:
consumerproducts@panasonic.com (Solo en Estados Unidos)

TQB2AA0418 20516
IMPRESO EN EE.UU.

	ADVERTENCIA	
RIESGO DE DESCARGAS ELECTRICAS. NO ABRIR.		
<p>ADVERTENCIA: A fin de reducir el riesgo de descargas eléctricas, no deberán quitarse ni la cubierta ni la tapa posterior. No hay en el interior pieza alguna que el usuario tenga que reparar. Todo servicio habrá de brindarlo personal de reparación capacitado.</p>		

 El propósito del relámpago con punta de flecha dentro de un triángulo es el de advertir al usuario de que existen piezas internas del producto que representan riesgo de que las personas reciban sacudidas eléctricas.

 El propósito del signo de exclamación dentro de un triángulo es el de advertir al usuario de que los documentos que acompañan al aparato incluyen importantes instrucciones de funcionamiento y reparación.

ADVERTENCIA: Con el objeto de prevenir el riesgo de incendio o de descarga eléctrica, este aparato no deberá verse expuesto a la lluvia ni a la humedad.

	El símbolo de doble insulación (un cuadro dentro de otro cuadro) es con la intención de alertar al personal de servicio calificado a usar partes de reemplazo idénticas únicamente en este aparato.
-----------------------------------------------------------------------------------	-----------------------------------------------------------------------------------------------------------------------------------------------------------------------------------------------------

Aviso de la FCC: **Cualquier cambio o modificación a este receptor de TV no aprobado expresamente por Matsushita Electric Corporation of America podría provocar interferencia dañina, que nulificaría la autoridad del usuario para operar este equipo.**

AVISO AMBIENTAL: Este producto utiliza un tubo de rayos catódicos (TRC) así como otros componentes que contienen plomo. El desecho de estos materiales puede estar regulado en su comunidad debido a consideraciones ambientales. Para información de desecho o reciclaje contacte a sus autoridades locales, o a la alianza de industrias electrónicas: <[HTTP://WWW.EIAE.ORG](http://www.eiae.org)>

BBE[®]
High Definition Sound

Bajo licencia de BBE Sound, Inc.
Bajo licencia de BBE Sound, Inc. Sobre el numero USP4638258 y 4482866.
BBE y el simbolo de BBE son marcas registradas de BBE Sound, Inc.

Indice

Felicidades	2
Registro del Usuario	2
Cuidado y limpieza	2
Especificaciones.....	2
Instalación	3
Ubicación de la Televisión.....	3
Conexiones de Cable Opcional	3
Cable de Suministro de Corriente Alterna	3
Conexión de Cable / Antena.....	3
Tabla de Características	4
Menú de Auto Programación.....	5
Conexiones de Equipo Opcional	6
Conexión de la Videocasetera.....	6
Panel de Control Frontal.....	7
Conexión del Decodificador de Cable	8
Conexiones del Decodificador de Cable y Videocasetera.....	8
Conexión del Decodificador de Televisión Digital.....	9
Conexión de Salida Programable (PROG. OUT).....	10
Conexión del Amplificador (TO AUDIO AMP)	10
Botones de funciones de la IDI	11
Operación del Control Remoto	13
Instalación de pilas en el Control	13
Tabla del Modo Operacional de las Teclas	14
Programando el Control Remoto.....	16
Programando Sin Código	16
Códigos de Componentes	17
Navegación del Menú de Iconos	19
Menú de Iconos Principal	20
Menús de íconos	20
Operación del Menú de Iconos	21
Ajuste.....	21
Imagen.....	23
Cronómetro.....	24
Audio	25
Canales	26
Bloqueo	27
Operación del Menú de V-Chip	28
Cuadro de Localización de Fallas.....	33
Guía de Servicios Tecnicos.....	34
Indice	35

Lea estas instrucciones completamente antes de operar la Televisión.

El contenido está sujeto a cambios sin previo aviso u obligación.

Derechos Reservados 2002 por Matsushita Electric Corporation of America.

Todos los Derechos Reservados. La copia y distribución sin autorización es violación de la ley.

Felicidades

Su nuevo Televisor Monitor/Receptor se caracteriza por un chasis de estado sólido que está diseñado para brindarle satisfacción por muchos años. Ha sido probada completamente en la fábrica para su mejor desempeño.

Registro del Usuario

Los números de modelo y de serie de esta unidad se encuentran en la parte posterior de la Televisión. Se recomienda que anote dichos números en los espacios que se proporcionan y se conserven como registro permanente de su compra. Esto le ayudará a identificarlo en caso de robo o pérdida.

Número de Modelo

Número de Serie

Cuidado y limpieza

Pantalla (Apagar la Televisión)

- Use una solución de jabón suave o limpiador de vidrios con un paño suave y limpio. NO USE LIMPIADORES ABRASIVOS.
- Evite la humedad excesiva y seque bien.

Nota: Evite rociar cualquier tipo de limpiadores directamente sobre la pantalla.

Gabinete y Control Remoto

- Para control remoto y gabinetes de plástico, use un paño suave humedecido con agua o una solución detergente suave. Evite exceso de humedad y frote hasta secar.
- No use benceno, diluyentes u otros productos a base de petróleo.

Especificaciones

Fuente de Potencia CT-32SX32 (2,8A) CT-32SX32U (2,8A) CT-32SL32 (2,8A) CT-32SL32U (2,8A) CT-36SX32 (2,8A) CT-36SX32U (2,8A) CT-36SL32 (2,8A) CT-36SL32U (2,8A) CT-F3442 (2,8A) CT-F3442L (2,9A) CT-F3442X (2,8A)	120V ca, 60Hz 120V ca, 50Hz 127V ca, 60Hz
Capacidad de Canales - 181	VHF-12; UHF-56; Cable-113
Terminales de Entrada de Vídeo	1Vp-p, 75 Ohmios, Estilo RCA
Terminales de Entrada de Audio	500mV RMS 47Kilo Ohmios
Terminales de Salida de Vídeo	1Vp-p, 75 Ohmios, Estilo RCA
Terminales de Salida de Audio	0-2,0V RMS 4,7Kilo Ohmios
Componente Entrada de Vídeo	75 Ohmios, Terminal tipo RCA
Terminales de Entrada S-Vídeo	Conector S-Vídeo (Y-C)

Las especificaciones están sujetas a cambio sin previo aviso ni obligación alguna.

Instalación

Ubicación de la Televisión

Esta unidad tiene como propósito ser usada como parte de un centro de entretenimiento. Consulte a su distribuidor para obtener opciones disponibles.

- Evite el exceso de luz solar u otras luces brillantes, incluyendo reflejos.
- Mantenga alejada la unidad del exceso de calor o humedad. La ventilación inadecuada puede causar fallas en componentes internos.
- La iluminación fluorescente puede reducir el rango de transmisión del control remoto.
- Evite equipos magnéticos, incluyendo motores, ventiladores o altavoces externos.

PRECAUCIÓN: Use únicamente con el mueble, mesa, cómoda o librero especificado por el fabricante o comprado con el aparato. Si mueve el mueble con el aparato sobre de él, tenga mucho cuidado de que el aparato no caiga sobre usted al empujar. Para evitar lesiones a infantes, nunca coloque el televisor en muebles que puedan ser inclinados o movidos por un niño.



CT-32SX32, CT-32SX32U:

PRECAUCIÓN: Estos televisores deben ser utilizados únicamente con el mueble PANASONIC TY-32SX31P. Si lo utiliza con algún otro mueble o porta-televisor, podría ser frágil o inestable, lo que podría ocasionar un accidente.

CT-32SL32, CT-32SL32U, CT-F3442, CT-F3442L, CT-F3442X:

PRECAUCIÓN: Estos televisores deben ser utilizados únicamente con el mueble PANASONIC TY-32HL42P. Si lo utiliza con algún otro mueble o porta-televisor, podría ser frágil o inestable, lo que podría ocasionar un accidente.

CT-36SX32, CT-36SX32U:

PRECAUCIÓN: Estos televisores deben ser utilizados únicamente con el mueble PANASONIC TY-36SX31P. Si lo utiliza con algún otro mueble o porta-televisor, podría ser frágil o inestable, lo que podría ocasionar un accidente.

CT-36SL32, CT-36SL32U:

PRECAUCIÓN: Estos televisor deben ser utilizados únicamente con el mueble PANASONIC TY-36HL42P. Si lo utiliza con algún otro mueble o porta-televisor, podría ser frágil o inestable, lo que podría ocasionar un accidente.

Conexiones de Cable Opcional

Cables blindados de audio y video deben usarse entre los componentes. Para obtener mejores resultados:

- Use cable coaxial blindado de 75 ohmios.
- Use los conectores de entrada y salida apropiados, iguales a los de su componente.
- Evite el uso de cables largos para minimizar interferencia.

Cable de Suministro de Corriente Alterna

PRECAUCION: PARA PREVENIR UNA DESCARGA ELECTRICA, BUSQUE LA CLAVIJA ANCHA DEL ENCHUFE E INSERTELA POR COMPLETO EN LA RENDIJA ANCHA DE LA TOMA DE CORRIENTE ALTERNA. NO USE ESTE ENCHUFE CON UN RECEPTACULO U OTRA TOMA DE CORRIENTE SALVO QUE LA CLAVIJA SE PUEDA INSERTAR POR COMPLETO PREVINIENDO QUE SE EXPONGA LA CLAVIJA.



Enchufe polarizado

PROTEJA EL CABLE DE AC DE SER PISADO, ENROLLADO, PLEGADO, TROZADO O PERFORADO, PARTICULARMENTE EN LOS CONECTORES Y EN LOS PUNTOS DONDE SALE DEL APARATO.

Conexión de Cable / Antena

Para una recepción adecuada, se requiere una conexión de cable o de antena.

Conexión de cable

Conecte el cable suministrado por su compañía local de cable.

Nota: Se puede requerir de un decodificador de cable para una recepción adecuada. Verifique con su compañía de cable local sobre los requisitos de compatibilidad.

Cable de Entrada de la Compañía de Cable

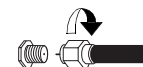

75 Ohmios VHF/UHF en la parte posterior de la TV

Conexión de Antena

- Para una recepción adecuada de canales VHF/UHF, se requiere de una antena externa. Para la mejor recepción, se recomienda una antena en el exterior.
- La Modalidad de Antena debe estar ajustada en televisión.

Cable de Entrada de una Antena de Casa

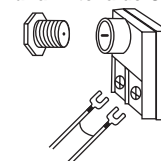

Nota: La Modalidad de Cable está predispuesta de fábrica. Usuarios de antena deberán cambiar a Modalidad de Antena en el menú de Ajuste (SETUP).

Tabla de Características

	CT-32SX32	CT-32SL32	CT-36SX32	CT-36SL32	CT-F3442	CT-F3442L	CT-F3442X
MODELOS							
CARACTERÍSTICAS							
CARACTERÍSTICAS ESPECIALES	LENGUAJE DEL MENÚ ENG/ESP/FRAN	<input type="checkbox"/>	<input type="checkbox"/>	<input type="checkbox"/>	<input type="checkbox"/>	<input type="checkbox"/>	<input type="checkbox"/>
	IMAGEN EN IMAGEN CON 2 SINTONIZADORES	<input type="checkbox"/>	<input type="checkbox"/>	<input type="checkbox"/>	<input type="checkbox"/>	<input type="checkbox"/>	<input type="checkbox"/>
	ENTRADA DE VIDEO MEMORIA DE IMAGEN	<input type="checkbox"/>	<input type="checkbox"/>	<input type="checkbox"/>	<input type="checkbox"/>	<input type="checkbox"/>	<input type="checkbox"/>
	INFORMACIÓN DEL CANAL	<input type="checkbox"/>	<input type="checkbox"/>	<input type="checkbox"/>	<input type="checkbox"/>	<input type="checkbox"/>	<input type="checkbox"/>
	CANCELAR ENTRADAS DE VIDEO	<input type="checkbox"/>	<input type="checkbox"/>	<input type="checkbox"/>	<input type="checkbox"/>	<input type="checkbox"/>	<input type="checkbox"/>
	2RF	<input type="checkbox"/>	<input type="checkbox"/>	<input type="checkbox"/>	<input type="checkbox"/>	<input type="checkbox"/>	<input type="checkbox"/>
	CAPACIDAD DEL V-CHIP	<input type="checkbox"/>	<input type="checkbox"/>	<input type="checkbox"/>	<input type="checkbox"/>	<input type="checkbox"/>	<input type="checkbox"/>
	SUBTITULACION	<input type="checkbox"/>	<input type="checkbox"/>	<input type="checkbox"/>	<input type="checkbox"/>	<input type="checkbox"/>	<input type="checkbox"/>
AUDIO	VIDEO NORM	<input type="checkbox"/>	<input type="checkbox"/>	<input type="checkbox"/>	<input type="checkbox"/>	<input type="checkbox"/>	<input type="checkbox"/>
	AUDIO NORM	<input type="checkbox"/>	<input type="checkbox"/>	<input type="checkbox"/>	<input type="checkbox"/>	<input type="checkbox"/>	<input type="checkbox"/>
	ESTEREO	<input type="checkbox"/>	<input type="checkbox"/>	<input type="checkbox"/>	<input type="checkbox"/>	<input type="checkbox"/>	<input type="checkbox"/>
	BAJOS/BALANCE/AGUDOS	<input type="checkbox"/>	<input type="checkbox"/>	<input type="checkbox"/>	<input type="checkbox"/>	<input type="checkbox"/>	<input type="checkbox"/>
	ENVOLVENTE	<input type="checkbox"/>	<input type="checkbox"/>	<input type="checkbox"/>	<input type="checkbox"/>	<input type="checkbox"/>	<input type="checkbox"/>
	SONIDO IA	<input type="checkbox"/>	<input type="checkbox"/>	<input type="checkbox"/>	<input type="checkbox"/>	<input type="checkbox"/>	<input type="checkbox"/>
	BBE	<input type="checkbox"/>	<input type="checkbox"/>	<input type="checkbox"/>	<input type="checkbox"/>	<input type="checkbox"/>	<input type="checkbox"/>
	BOCINA PARA SONIDOS BAJOS		<input type="checkbox"/>		<input type="checkbox"/>	<input type="checkbox"/>	<input type="checkbox"/>
CONECTORES DE AV	ENTRADA A/V (POSTERIOR/DELANTERA)	3 (2/1)	3 (2/1)	3 (2/1)	3 (2/1)	3 (2/1)	3 (2/1)
	SALIDA PROGRAMABLE A/V	<input type="checkbox"/>	<input type="checkbox"/>	<input type="checkbox"/>	<input type="checkbox"/>	<input type="checkbox"/>	<input type="checkbox"/>
	ENTRADA S-VHS (POSTERIOR/DELANTERA)	2 (1/1)	2 (1/1)	2 (1/1)	2 (1/1)	2 (1/1)	2 (1/1)
	ENTRADA DE VIDEO POR COMPONENTES	<input type="checkbox"/>	<input type="checkbox"/>	<input type="checkbox"/>	<input type="checkbox"/>	<input type="checkbox"/>	<input type="checkbox"/>
	SALIDA PARA AUDIFONO	<input type="checkbox"/>	<input type="checkbox"/>	<input type="checkbox"/>	<input type="checkbox"/>	<input type="checkbox"/>	<input type="checkbox"/>

INFORMACIÓN IMPORTANTE ACERCA DEL USO DE VIDEO JUEGOS, COMPUTADORAS, U OTROS TIPOS DE IMÁGENES FIJAS.

ADVERTENCIA: El marcado o retención de imagen en los tubos de proyección como resultado del uso de una imagen fija no es un defecto de operación y como tal no está cubierto por la garantía.

Este televisor esta diseñado para desplegar imágenes en movimiento constante en la pantalla. El uso constante de imágenes fijas tal como películas en formato letterbox en pantallas estándar (con barras arriba y abajo de la imagen), películas estándar no expandidas (4:3) en TV's de pantalla ancha (con barras laterales visibles a cada lado de la imagen), barras de reporte de la bolsa mercantil (barra con información en movimiento en la parte inferior de la pantalla), patrones de video juegos, marcadores deportivos fijos, logos de estación televisora, patrones de internet u otros patrones de tipo computadora deben limitarse.

El uso extendido de material de imagen fija puede causar daño permanente a los tubos de proyección, el cual se presenta como "imagen fantasma" visible en la imagen normal. Este tipo de desgaste irreversible de los tubos de proyección puede limitarse mediante los siguientes pasos:

- No utilice la imagen fija por periodos largos de tiempo.
- Apague la unidad cuando no se este usando.

Menú de Auto Programación

Para su conveniencia, el menú de auto programación será desplegado en pantalla cuando el set sea encendido por primera vez. De ser necesario, siga los menús y los procedimientos para ajustar las características.

- IDIOMA/LANGUE** - Seleccione el idioma del menú ENGLISH (Inglés), ESPAÑOL o FRANCAIS (Francés).

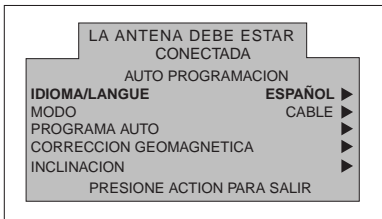

- Presione **VOL ▶** para seleccionar menú en Inglés, Español, o Francés

- MODO** - Para seleccionar la modalidad de TV (antena) o CABLE dependiendo de la fuente de la señal.

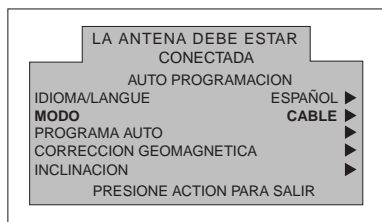

- Presione **VOL ▶** para seleccionar modo de TELEVISIÓN o CABLE.

- PROGRAMA AUTO** - Para programar automáticamente todos los canales con señal.

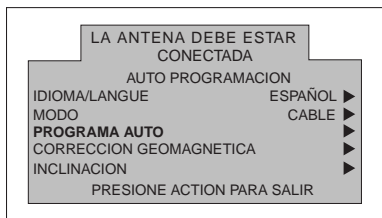

- Presione **VOL ▶** para iniciar la programación automática de canales.

- CORRECCION GEOMAGNETICA** - Debido al Campo Magnético de cada zona, serán necesarios algunos ajustes.

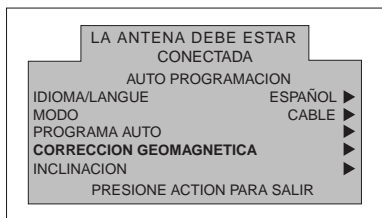

- Presione **VOL ▶** para desplegar el menú de ajuste.
- Presione **◀ VOL ó VOL ▶** para ajustar la decoloración de imagen.

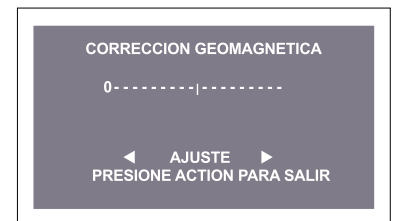

- INCLINACION** - Ajusta la inclinación del cuadro debido al campo magnético de la tierra en el área.

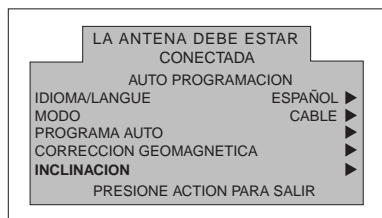

- Presione **VOL ▶** para desplegar el menú de ajuste.
- Presione **◀ VOL ó VOL ▶** para ajustar la inclinación de imagen .

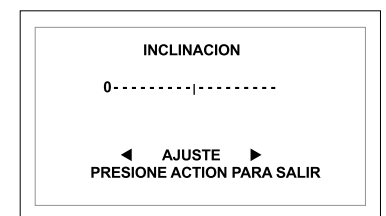

Conexiones de Equipo Opcional

Conexión de la Videocasetera

Videocassetas, equipo de videodiscos, equipo de videojuegos y teletexto pueden también ser conectados a la entrada de vídeo. Vea el manual de su equipo opcional para más información.

Nota: La entrada de VIDEO 1 es una entrada de propósito dual. Es para conectar equipos de 480i principalmente, tal como un reproductor de DVD usando los conectores de video por componentes Y P_B P_R y los conectores de audio L y R. Pero además pueden conectarse fuentes de video compuesto convencionales como una videocasetera, usando solo los conectores de Y/Video y AUDIO L y R. La información en pantalla mostrará Componente ó Video 1 dependiendo de que fuente este conectada.

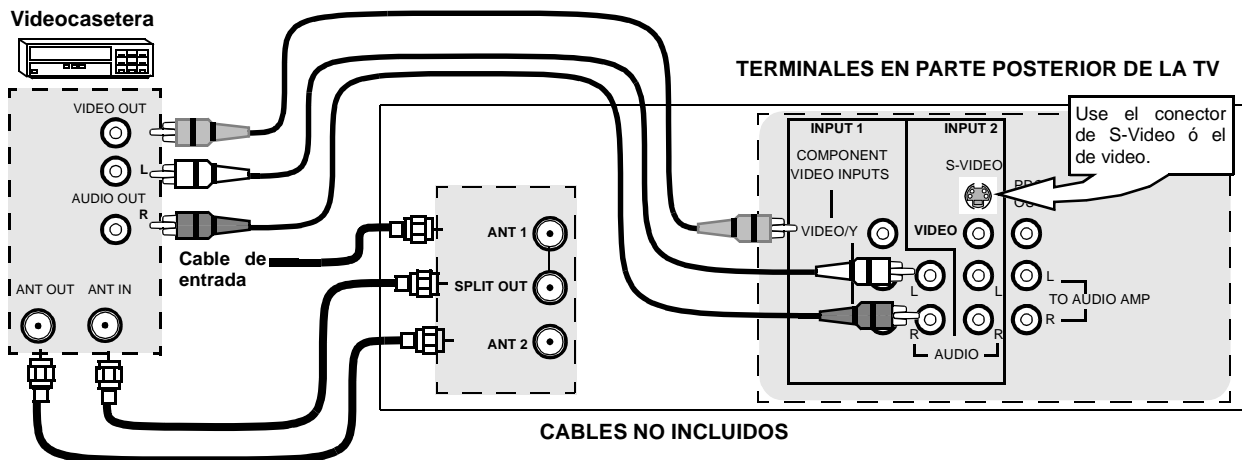

Si utiliza INPUT 1 como entrada de video por componentes, conecte las salidas de Audio/Video de su VCR a los conectores de INPUT 2. INPUT 3 también puede ser utilizado para conectar una VCR u otro equipo de video opcional.

Nota: El control remoto debe ser programado con los códigos que se incluyen para operar la videocasetera.

Viendo un programa de televisión

Procedimiento

1. Seleccione ANT1 en el menú de SET UP (Ajuste) bajo PROG CNLS (Programación de canales).
2. Sintonice la televisión al programa de televisión que desea ver.

Viendo un vídeo

Procedimiento

- Opción A
 1. Seleccione ANT1 en el menú de SET UP bajo PROG CNLS.
 2. Presione el botón de **TV/VIDEO** en el control remoto para seleccionar la entrada de vídeo (VIDEO 1, VIDEO 2, etc.) que está conectada a su videocasetera.
 3. Comience el vídeo.
- Opción B
 1. Seleccione ANT2 en el menú de SET UP bajo PROG CNLS.
 2. Sintonice su televisión al canal 3 ó 4, dependiendo de su videocasetera.
 3. Comience el vídeo.

Grabando un programa de televisión

Procedimiento

- Opción A (Grabando y viendo el mismo programa)
 1. Seleccione ANT2 en el menú de SET UP bajo PROG CNLS.
 2. Sintonice su televisión al canal 3 ó 4, dependiendo de su videocasetera.
 3. Usando la videocasetera, sintonice el programa de televisión que desea grabar.
 4. Comience a grabar.
- Opción B (Grabando un programa mientras se ve otro programa)
 1. Seleccione ANT1 en el menú de SET UP bajo PROG CNLS.
 2. Presione el botón de **TV/VIDEO** en el control remoto para seleccionar la entrada de vídeo (VIDEO 1, VIDEO 2, etc.) que está conectada a su videocasetera.
 3. Usando la videocasetera, sintonice el programa de televisión que desea grabar.
 4. Comience a grabar.
 5. Presione el botón de **TV/VIDEO** en el control remoto para regresar a la modalidad de PTV.
 6. Sintonice su televisión al programa de televisión que desea ver.

Panel de Control Frontal (modelos CT-32SX32, CT-36SX32)

TV/VIDEO

Presione  para seleccione el modo de entrada video 3.

Nota: El panel de control frontal puede ser usado para acceder el menú ó cambiar el modo de video cuando no se disponga del control remoto.

Indicador APAGADO/ENCENDIDO

Nota: El indicador de APAGADO/ENCENDIDO (rojo) estará prendido cuando el televisor esté encendido.

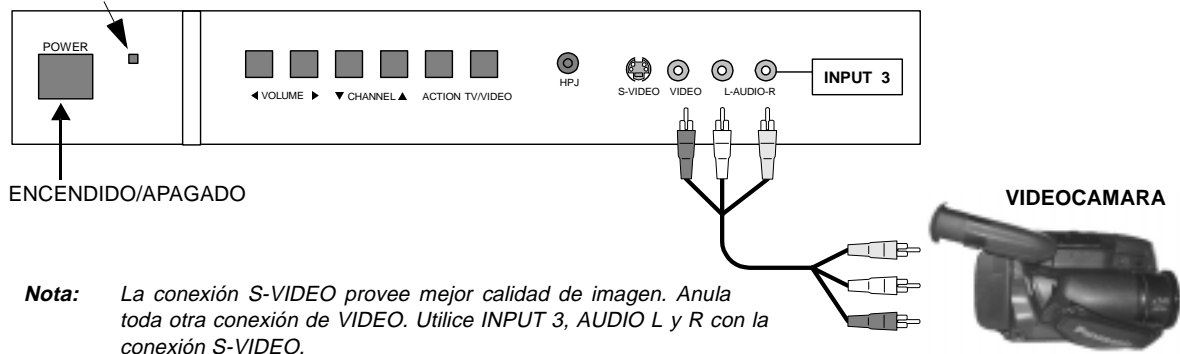

Nota: La conexión S-VIDEO provee mejor calidad de imagen. Anula toda otra conexión de VIDEO. Utilice INPUT 3, AUDIO L y R con la conexión S-VIDEO.

Abra la puerta del panel frontal de la TV para usar estas conexiones para su equipo opcional (videocámara, VCR u otros componentes de vídeo). Seleccione el modo de entrada video 3 presionando el botón TV/VIDEO.

Procedimiento

1. Conecte su equipo a las conexiones Audio/Vídeo en la parte frontal o posterior de la televisión.
2. Presione TV/VIDEO para seleccionar la entrada de VIDEO 3.
3. Opere el equipo como se instruye en el manual del equipo.

Panel de Control Frontal (modelos CT-32SL32, CT-36SL32, CT-F3442, CT-F3442L y CT-F3442X)

Siga el procedimiento de arriba para conectar el equipo opcional a las entradas frontales de Audio/Vídeo.

Nota: El indicador de APAGADO/ENCENDIDO (rojo) estará prendido cuando el televisor esté encendido.

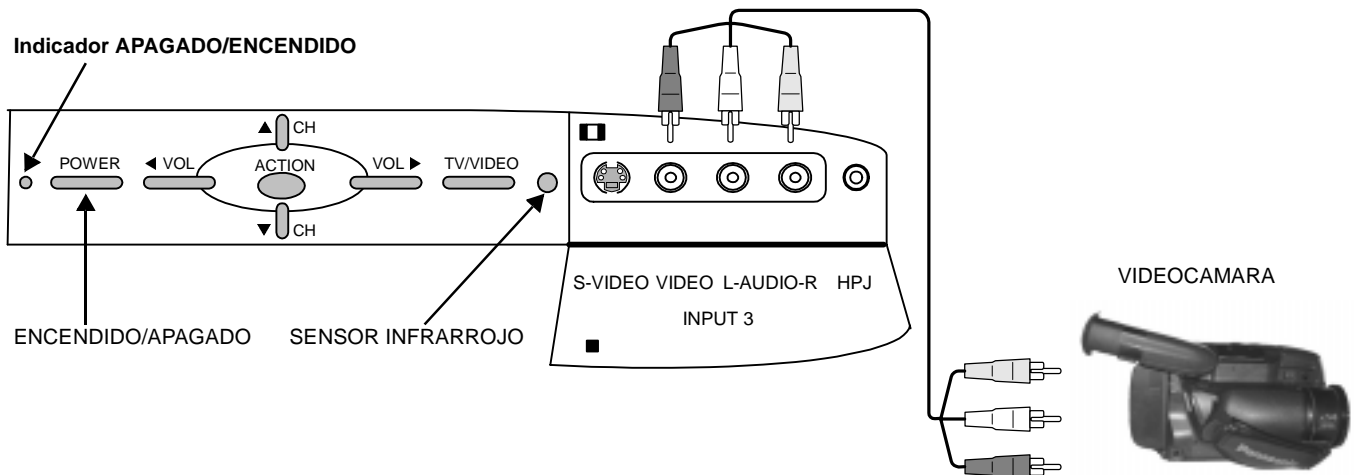

Nota: La conexión S-VIDEO provee mejor calidad de imagen. Anula toda otra conexión de VIDEO. Utilice INPUT 4, AUDIO L y R con la conexión S-VIDEO.

Conexión del Decodificador de Cable

Siga este diagrama cuando conecte su televisión solamente a un decodificador de cable.

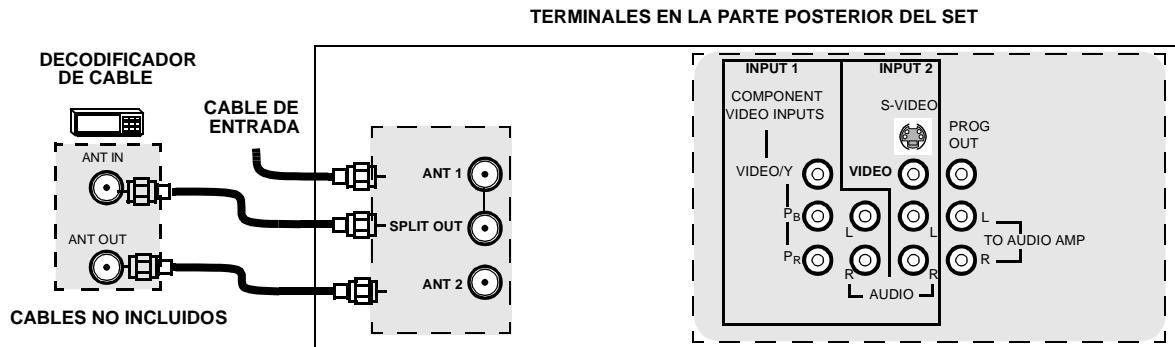

Nota: El control remoto debe ser programado con los códigos que se incluyen para operar el decodificador de cable.

Viendo un Canal de Cable Premium (codificado)

Procedimiento

1. Seleccione ANT2 en el menú de SET UP (Ajuste) bajo PROG CNLS (Programación de Canales).
2. Sintonice la televisión al canal 3.
3. Usando el decodificador de cable, sintonice el canal de cable premium que desea ver.

Nota: Para usar funciones especiales tales como *Títulos de Canal*, ANT1 debe estar seleccionada en el menú de SET UP bajo PROG CNLS.

Conexiones del Decodificador de Cable y Videocasetera

Siga este diagrama cuando conecte su televisión tanto a una videocasetera como a un decodificador de cable.

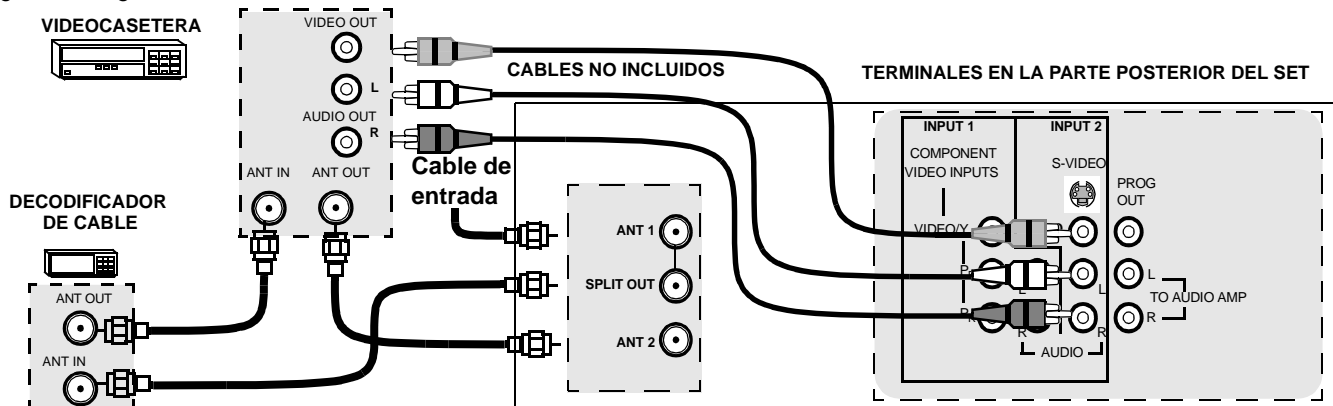

Nota: El control remoto debe ser programado con los códigos que se incluyen para operar la videocasetera y decodificador de cable (caja de cable).

Viendo un canal de cable premium (codificado)

Procedimiento

1. Seleccione ANT2 en el menú de SET UP (Ajuste) bajo PROG CNLS (Programación de canales).
2. Sintonice la televisión al canal 3.
3. Usando el decodificador de cable, sintonice al canal de cable premium que desea ver.

Grabando un canal de cable premium (codificado)

Procedimiento

1. Seleccione ANT2 en el menú de SET UP bajo PROG CNLS.
2. Presione el botón **TV/VIDEO** en el control remoto para seleccionar la entrada de vídeo (VIDEO 1, VIDEO 2, etc) que está conectada con su videocasetera.
3. Encienda la videocasetera.
4. Sintonice la videocasetera al canal 3 o 4, dependiendo de su televisión.
5. Usando el decodificador de cable, sintonice al canal de cable premium que desea grabar.
6. Comience a grabar.

Nota: Para ver un canal diferente mientras graba:

- Seleccione ANT1 en el menú de SET UP bajo PROG CNLS.
- Presione el botón **TV/VIDEO** en el control remoto para seleccionar la modalidad de televisión.
- Sintonice la televisión a un programa (excepto otro canal de cable premium).

Conexión del Decodificador de Televisión Digital (DTV-STB)

Utilice este diagrama para conectar el decodificador de Televisión Digital Panasonic (DTV-STB) a su Televisor.

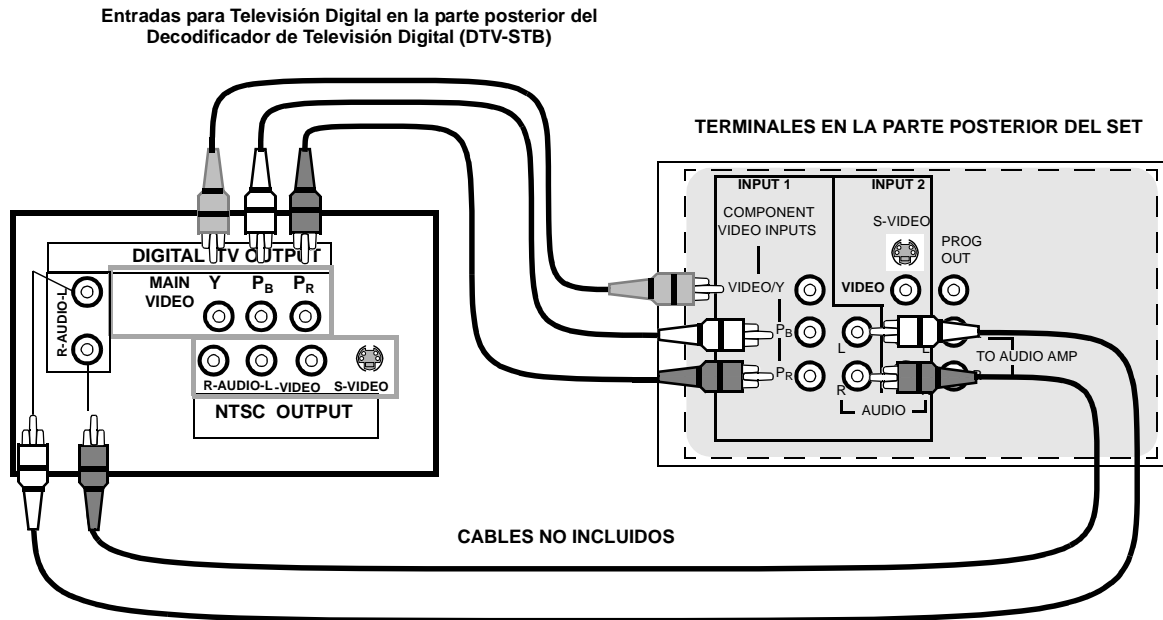

Notas:

- El televisor tiene un grupo de entradas de video compuesto, que tiene tres entradas: Y, P_B y P_R. Las entradas separadas para las señales compuestas de color, proveen una mejor separación de luminancia y color. Utilice las entradas de audio compuesto; Izquierda (L) y Derecha (R) para conectar las salidas de audio de su Decodificador de Televisión Digital Panasonic (DTV-STB).
- Seleccione el modo de salida para formato **480i** del DTV-STV. El televisor solo puede recibir señales en formato **480i**.

Conexión de Salida Programable (PROG. OUT)

Para visualizar en la Televisión el Video y el Audio con equipo opcional de vídeo conéctese a las terminales PROG.OUT en la parte posterior de la Televisión.

- Nota:**
- Cuando conecte señal de video compuesto a la entrada de video 1, y esta sea la imagen principal, la señal de salida del conector PROGRAM OUT sera sin color.
 - Cuando conecte señal S-VHS a la entrada de video 2 ó video 3 y ésta sea la imagen principal, la señal de salida del conector PROGRAM OUT será sin color.

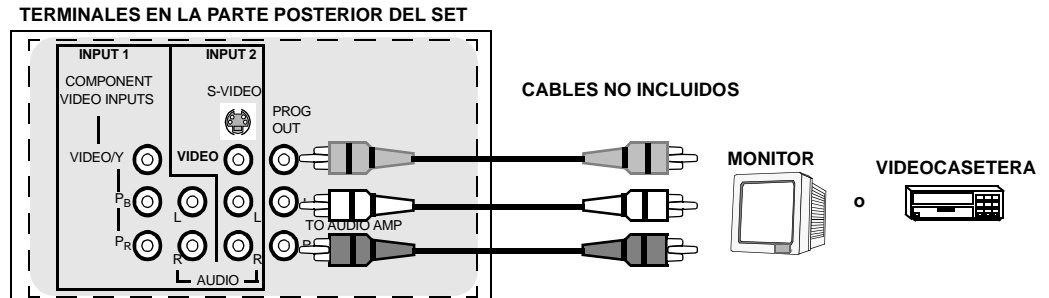

Procedimiento

1. Conecte el equipo opcional de video a las terminales PROG OUT y TO AUDIO AMP R/L.
2. El despliegado de terminal PROG. OUT es el mismo que el desplegado en pantalla.
3. Véase el manual de equipo opcional para instrucciones acerca del grabado y monitoreo.

Para el Amplificador de Sonido / TO AUDIO AMP

Conecte a la terminal de entrada del AMP (amplificador) de sonido externo para escuchar el sonido en sistema estéreo.

Nota: Las terminales TO AUDIO AMP no pueden ser usadas directamente para bocinas externas.

Ajustes de Sonido (Audio)

1. Seleccionar ALTAVOCES SI en el menú de SONIDO (AUDIO).
2. Ajuste el volumen del AMP (amplificador) al mínimo.
3. Ajuste el volumen de la Televisión al nivel deseado.
4. Ajuste el volumen del AMP hasta igualar el de la Televisión.
5. Seleccionar ALTAVOCES NO&VAO en el menú de SONIDO (AUDIO).
6. Ahora puede seleccionar el volumen, y el silencio, usando los controles de la Televisión.

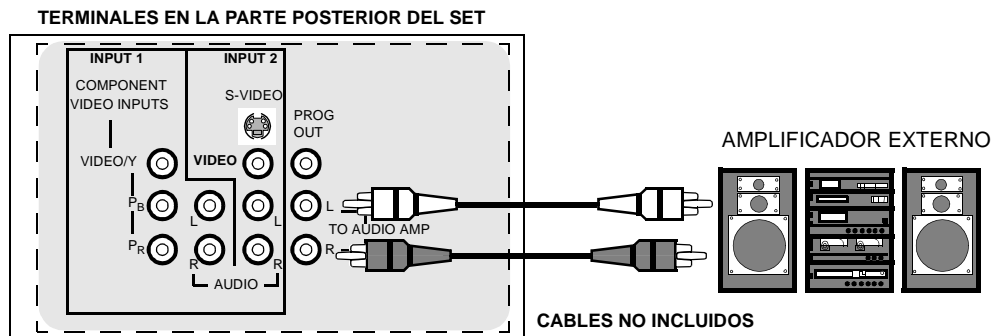

Nota: En NO&FAO el audio se controla mediante el control de volumen del sistema del amplificador externo.

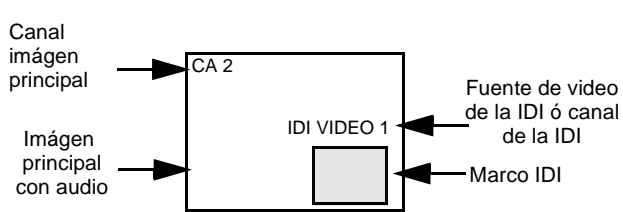

Botones de funciones de la IDI

Botón PIP (Imágen dentro de Imágen)



- Presione  para desplegar el marco IDI.
- Presione  cuando la IDI está desplegada para seleccionar la fuente de video deseada.
- Presione  de nuevo para cancelar la función IDI.

Nota: El audio es de la imágen principal solamente.

Botón Swap

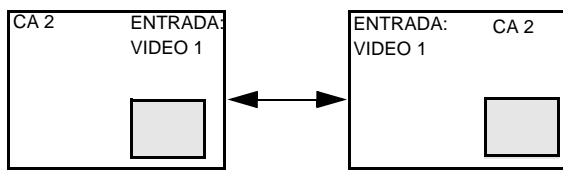

- Presione  (una vez desplegada la IDI) para intercambiar la imágen principal con la imágen dentro del marco IDI.

Botón Size

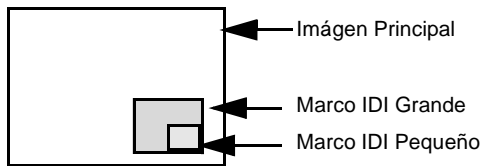

- Presione  (una vez desplegada la IDI) para escoger entre el marco IDI grande o pequeño.

Botones de Canal del IDI

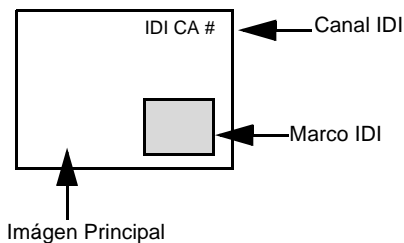

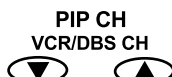
- Presione los botones  mientras el marco IDI esta desplegado para seleccionar los canales.

Botones de funciones de la IDI (cont.)

Botón Move

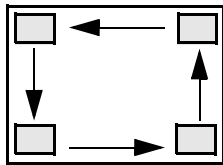

- El marco IDI puede ser colocado en cualquier esquina de la imagen principal presionando el botón **MOVE** **REW** . Cada vez que el botón MOVE es presionado, el marco IDI se moverá una posición como se ilustra.

Botón Freeze

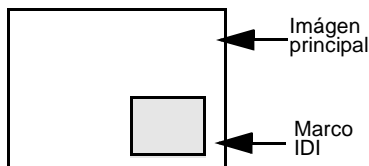



- Presione **FREEZE** **TV/VCR**  para detener la imagen principal ó en el marco IDI.

Notas:

- Presionar el botón FREEZE cuando el marco IDI no está desplegado, desplegará una imagen congelada de la imagen principal en el marco IDI.
- Presionar el botón FREEZE cuando el marco IDI está desplegado congelará la imagen en la IDI. Presione el botón FREEZE de nuevo para continuar la imagen.

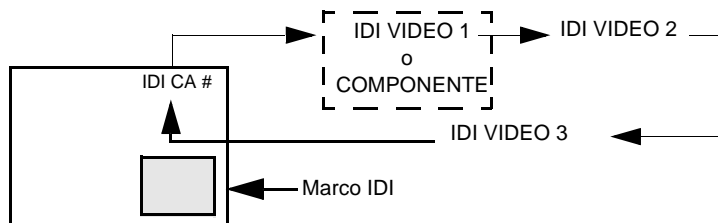

Botón TV/VIDEO

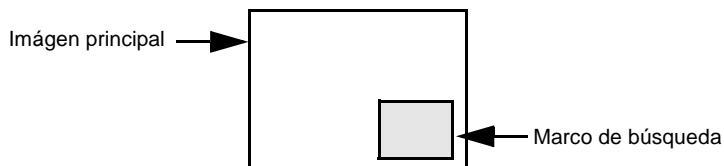

- Presione **TV/VIDEO**  cuando la IDI está desplegada para seleccionar la fuente de video deseada.

Botón Search



- Esta función permite hacer una búsqueda de todos los canales disponibles.
- Presione **SEARCH** **STOP**  para desplegar el marco de búsqueda.
- Presione **PIP** **FF**  para detener la búsqueda ó presione **SEARCH** **STOP**  para eliminar el marco de búsqueda.

Operación del Control Remoto



Presione para ENCENDER y APAGAR.

MUTE



Presione para desactivar el sonido.



Presione para seleccionar el funcionamiento del control remoto.

ACTION



Presione para acceder los menús.

TV/VIDEO





Presione para seleccionar la Modalidad de televisión o vídeo.

MENU

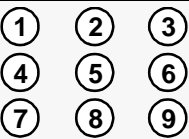

Presione para acceder el menú de DTV, DBS o DVD.





Presione el teclado numérico para seleccionar cualquier canal.

R-TUNE



Presione para regresar al canal previamente visto o modo de vídeo.



EUR7613Z30

SAP



Accesa el segundo programa de audio.

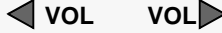

Presione para ajustar el nivel del audio de la TV y navegar en los menús.

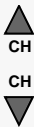

Presione para seleccionar el siguiente canal y navegar en los menús.

RECALL



Presione para visualizar la hora, el canal, cronómetro de apagado automático, y otras opciones.

PROG



Presione para delimitar entre los canales mayores y menores.

EXIT











Botones de función de DBS.

GUIDE



Botones de función de DBS y DVD.

MOVE REW 	SIZE PLAY 	PIP FF 
SWAP PAUSE 	SEARCH STOP 	REC 
FREEZE TV/VCR 	PIP CH VCR/DBS CH 	

Botones de función Componente.

Instalación de Pilas en el Control Remoto

Use dos pilas AA:

Quite la tapa del compartimiento de pilas presionando en dirección a la flecha.

Instale las pilas igualando las marcas (+) y (-) de la polaridad.

Coloque nuevamente la tapa de las pilas.

Nota: LA instalación incorrecta puede causar derrame y corrosión que dañará al Control Remoto.

Precauciones

- Reemplace las pilas por pares.
- No mezcle tipos de pilas diferente (carbono de zinc con alcalina).
- No intente cargar, hacer cortocircuito, desarmar, calentar o quemar la pilas

Tabla del Modo operacional de las Teclas

Esta tabla define que teclas funcionan después de programar (si son requeridas) el control remoto, cuando se selecciona uno de los modos TV, CABLE, DBS, VCR, DVD.

Nombre	MODO TV	MODO CABLE	MODO DBS
POWER	Encendido	Encendido	Encendido
SAP	Sap Si/no	-	Audio STB
MUTE	Mudo	TV Mudo	TV Mudo
TV/VIDEO	Selección De Fuente De Video	Selección De Fuente De Video Televisión	Selección De Fuente De Video Televisión
MENU	-	-	Menú
CHAN UP	Canal Arriba	Canal Arriba	Navegación Arriba
CHAN DOWN	Canal Abajo	Canal Abajo	Navegación Abajo
VOL RIGHT	Vol +	Vol +	Navegación Derecha
VOL LEFT	Vol -	Cable Vol -	Navegación Izquierda
ACTION	Menú/Entrar	-	Menu DBS
RECALL	Desplegar Información	Televisión Desplegar Información	Info. De Programa
EXIT	-	-	Salida DBS
GUIDE	-	-	Guia DBS
1	Dígito 1	Dígito 1	Dígito 1
2	Dígito 2	Dígito 2	Dígito 2
3	Dígito 3	Dígito 3	Dígito 3
4	Dígito 4	Dígito 4	Dígito 4
5	Dígito 5	Dígito 5	Dígito 5
6	Dígito 6	Dígito 6	Dígito 6
7	Dígito 7	Dígito 7	Dígito 7
8	Dígito 8	Dígito 8	Dígito 8
9	Dígito 9	Dígito 9	Dígito 9
0	Dígito 0	Dígito 0	Dígito 0
R-TUNE	Canal o Modo De Video Previo	Canal Previo	DBS Previo
PROGRAM	-	-	Programa DBS/Guión
MOVE <<REW	Movimiento de IDI	-	-
SIZE PLAY	Tamaño de IDI	-	-
PIP FF >>	Encendido/Apagado IDI	-	-
SWAP PAUSE	Intercambio de imagen en IDI	-	-
SEARCH STOP	Búsqueda de IDI	-	-
RECORD	Grabar	-	-
FREEZE/TV/VCR	Immovilización de IDI	-	-
PIP CH VCR/DBS CH ▼	Canal abajo de IDI	-	DBS Canal Abajo
PIP CH VCR/DBS CH ▲	Canal arriba de IDI	-	DBS Canal Arriba

Tabla del Modo operacional de las Teclas (cont.)

Nombre	MODO VCR	MODO DVD
POWER	Encendido	Encendido
SAP	-	-
MUTE	Televisión Mudo	Televisión Mudo
TV/VIDEO	Selección De Fuente De Video Televisión	Selección De Fuente De Video Televisión
MENU	-	-
CHAN UP	-	Navegación Arriba
CHAN DOWN	-	Navegación Abajo
VOL RIGHT	Televisión Vol +	Navegación Derecha
VOL LEFT	Televisión Vol-	Navegación Izquierda
ACTION		
RECALL	Despliegue En Pantalla	Despliegue En Pantalla
EXIT	-	-
GUIDE	-	-
1	-	-
2	-	-
3	-	-
4	-	-
5	-	-
6	-	-
7	-	-
8	-	-
9	-	-
0	-	-
R-TUNE	-	-
<<REW	Regresar	Salto Atrás <<
PLAY	Tocar	Tocar
>>FF	Adelantar	Salto Atrás FF>>
PAUSE	Pausa	Pausa
STOP	Detener	Detener
RECORD	Grabar	-
TV/VCR	Interruptor TV/VCR	Abrir/Cerrar
VCR/DBS CHAN ▼	Canal Abajo	Despacio -
VCR/DBS CHAN ▲	Canal Arriba	Despacio +

Programando El Control Remoto

El Control Remoto Universal puede programarse para operar componentes de varios fabricantes usando los botones de función para VCR, DVD, CABLE o DBS. Siga los procedimientos para programar su Control Remoto con o sin código para el componente.

Modos De Default Para El Control Remoto

Equipo	Funciona	Default
TELEVISIÓN	TELEVISIÓN (Solo Panasonic)	Código TV Panasonic
CABLE	CABLE (preajustado)	Código CABLE Panasonic
SISTEMA DE TRANSMISIÓN DIGITAL	SISTEMA DE TRANSMISIÓN DIGITAL (preajustado)	Código DBS Panasonic
VIDEOCASETERA	VIDEOCASETERA	Código VCR Panasonic
VIDEO DISCO DIGITAL/DISCO COMPACTO	VIDEO DISCO DIGITAL/DISCO COMPACTO (preajustado)	Código DVD Panasonic

Determine el fabricante del componente y busque en la tabla su código.

Procedimiento

- Confirme que el componente esté conectado y en operación.
- Apague el componente.
- Presione los botones de ACTION y POWER juntos, **cuando menos 5 segundos**.
- Presione el botón de la función apropiada del componente en el Control Remoto. (VCR, DVD, CABLE o DBS).
- Ponga el código del componente de 3 dígitos usando el teclado numérico (botones 0 ~ 9) del Control Remoto.
- Presione el botón POWER del Control Remoto para probar el componente. Si éste procedimiento ha sido exitoso, el componente se encenderá.

Consejos Utiles: Código sin éxito

Si el componente no opera con el Control Remoto, repita el procedimiento usando otro código. (Algunas marcas tienen múltiples códigos.)

Si un código se ha puesto incorrectamente, o si el procedimiento toma más de 30 segundos, la programación ha fracasado.

Programación Sin Código

Este procedimiento busca todos los códigos y se le llama "método de secuencia."

- Confirme que el componente esté conectado y en operación.
- Apague el componente.
- Presione los botones ACTION y POWER juntos, **cuando menos 5 segundos**.
- Presione el botón de la función apropiada del componente en el Control Remoto.
- Presione el botón VOL ► para ubicarse en el siguiente código. Presione el botón ◀ VOL para regresar al código anterior.
- Presione el botón POWER del Control Remoto para probar el componente. Si éste procedimiento ha sido exitoso, el componente se encenderá.

Nota: Repita los pasos anteriores hasta que el código del componente sea encontrado. Puede tomar varios intentos hasta encontrar el código correcto.

- Después de que el código se ha encontrado, presione el botón ACTION para guardar el código.

Códigos de Componentes

El Control Remoto Universal tiene capacidad de operar varias marcas de componentes después de introducir el código apropiado. A causa del límite de memoria no se han incluido todos los códigos existentes, por lo cual es posible que algunos componentes no operen. El Control Remoto Universal no controla todas la funciones y características disponibles en todos los modelos.

Escriba los números del código en este espacio. Esto le servirá como referencia cuando necesite programar su Control Remoto.

Videocasetera <input type="text"/> <input type="text"/> <input type="text"/>	Videodisco Digital <input type="text"/> <input type="text"/> <input type="text"/>	Sistema de Transmisión digital (DBS) <input type="text"/> <input type="text"/> <input type="text"/>	Decodificador de cable <input type="text"/> <input type="text"/> <input type="text"/>	Otros <input type="text"/> <input type="text"/> <input type="text"/>
----------------------------------------------------------------------------------------	---------------------------------------------------------------------------------------------	---------------------------------------------------------------------------------------------------------------	-------------------------------------------------------------------------------------------------	--------------------------------------------------------------------------------

Códigos para VCR

Marca	Código
Admiral	335
Aiwa	332
Akai	314, 315, 316, 329
Audio Dynamic	311, 339
Bell & Howell	305, 313
Broksonic	320, 326
Canon	323, 325
CCE	343
Citizen	306
Craig	305, 306, 329
Curtis Mathes	324, 345
Daewoo	301, 324, 343
DBX	310, 311, 339
Dimensia	345
Emerson	303, 319, 320, 325, 326, 343
Fisher	305, 307, 308, 309, 313
Funai	320, 326, 334
GE	324, 333, 345
Goldstar	306
Gradiente	334
Hitachi	300, 323, 345
Instant Replay	323, 324
Jensen	339
JVC	310, 311, 334, 339
Kenwood	306, 310, 311, 339
LXI	300, 305, 306, 307, 308, 309
Magnavox	323, 324, 331
Marantz	310, 311, 339
Marta	306
Memorex	309, 324
MGA	338, 340, 341, 347, 348
Minolta	300, 345
Mitsubishi	338, 340, 341, 347, 348
Multitech	304, 347
NEC	310, 311, 334, 339
Olympic	323, 324
Optimus	306, 321, 328, 335

Marca	Código
Orion	320, 326
Panasonic	321, 322, 323, 324
J.C. Penney	300, 305, 310, 311, 324, 339, 345
Pentax	300, 311, 345
Philco	320, 323, 324, 326, 331, 343
Philips	323, 324, 331
Pioneer	323
Proscan	300, 301, 302, 323, 324, 331, 333, 345, 346
Quasar	321, 322, 323, 324
Radio Shack	305, 309, 324, 333, 336, 340
RCA	300, 301, 302, 323, 324, 331, 333, 345, 346
Realistic	305, 309, 324, 336, 340
Samsung	302, 304, 333
Sansui	320, 326, 339, 352
Sanyo	305, 309, 313
Scott	301, 302, 304, 309, 320, 326, 338, 340, 347, 348
Sears	300, 305, 306, 307, 308
Sharp	335, 336
Shintom	317
Signature 2000	335
Singer	317
Sony	328, 329, 330
Sylvania	323, 324, 331
Tashiro	306
Tatung	310, 311, 339
Teac	310, 311, 339
Technics	321, 322, 323, 324
Teknika	324
Toshiba	301, 346
Vector Research	311
Wards	306, 309, 335, 336, 344
Yamaha	305, 310, 311, 339
Zenith	306, 344

Códigos de Componentes (cont.)

Códigos para Decodificador de Cable

Marca	Código
ABC	224
Archer	225, 232
Cableview	205, 232
Citizen	205, 222
Curtis	212, 213
Diamond	224, 225, 232
Eagle	229
Eastern	234
GC Brand	205, 232
Gemini	222
General Instrument/ Jerrold	211, 219, 220, 221, 222, 223, 224, 225, 226, 227
Hamlin	212, 218, 240, 241, 242, 245
Hitachi	203, 224
Macom	203, 204, 205
Magnavox	233
Memorex	230
Movietime	205, 232
Oak	202, 237, 239
Panasonic	209, 210, 214
Philips	206, 207, 228, 229, 230
Pioneer	201, 216
Pulsar	205, 232

Marca	Código
Puser	232
RCA	215
Realistic	232
Regal	212, 218, 240, 241, 242, 245
Regency	234
Rembrandt	205, 232, 237
Samsung	205
Scientific Atlanta	211, 212, 213
Slmark	201, 205
Sprucer	205, 210
Stargate	205, 232
Teleview	201, 205
Texscan	244
Tocom	235
Toshiba	204
Unika	225, 232
Universal	222, 232
Videoway	206
Viewstar	229, 230
Zenith	200, 217
Zenith / Drake Satellite	200

Códigos para DVD

Marca	Código
Denon	100
Ferguson	101
JVC	109
Mitsubishi	105
Nordmende	101
Panasonic	100
Philips	103
Pioneer	102
RCA	101

Marca	Código
Saba	101
Samsung	110
Sharp	108
Sony	104
Technics	100
Thomson	101
Toshiba	103
Yamaha	100
Zenith	107

Códigos para DBS

Marca	Código
Dish Network (EchoStar)	105, 115, 116
Echo Star	105
Express VU	105, 115
G.E.	106
G.I. (General Instrument)	108
Gradiente	114
Hitachi	103, 111, 112
HNS (Hughes)	103

Marca	Código
Panasonic	104
Philips	101, 102
Primestar	108
Proscan	106, 109, 110, 113
RCA	106, 109, 110, 113
Sony	107
Star Choice	103, 108
Toshiba	100
Uniden	101, 102

Navegación del menu de íconos

Presione  para desplegar los íconos.

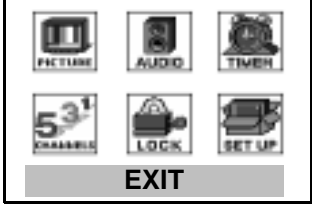

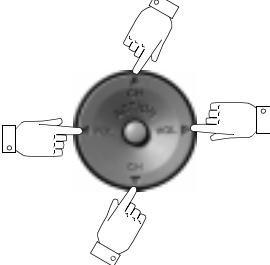
Presione  para seleccionar el ícono deseado.

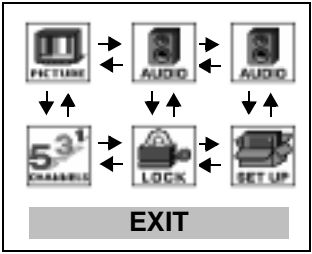

Presione  para desplegar las características del ícono seleccionado

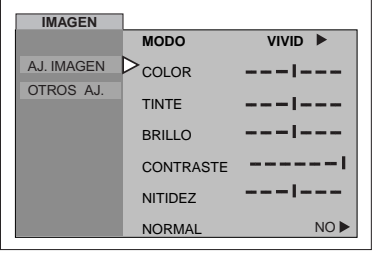

Presione  para seleccionar la característica.

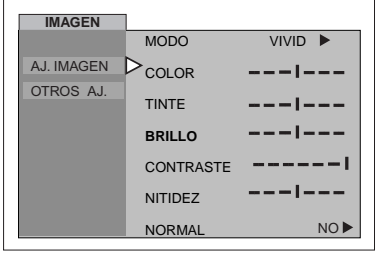

Presione  para ajustar o activar la característica

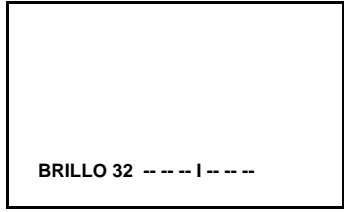

Presione  repetidamente para salir de los menús.

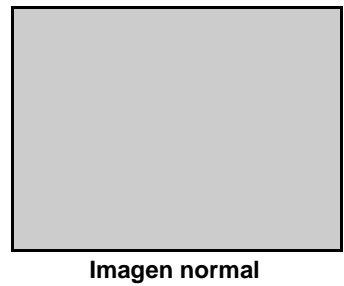

Menú de íconos Principal

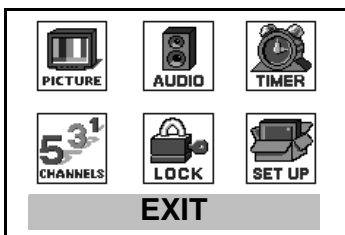



Menú de Iconos

Estas tablas muestran todos los menús de cada icono y a que páginas ir para sus descripciones.

	Ir a página
IDIOMA/LANGUE <input type="checkbox"/> MODO - (INGLÉS, FRANÇAIS, ESPAÑOL)	21
PROG CNLS <input type="checkbox"/> MODO - (TELEVISION o CABLE) <input type="checkbox"/> ANTENA - (ANT1 o ANT2) <input type="checkbox"/> PROGRAMA AUTO <input type="checkbox"/> PROGRAMA MANUAL	21
CC (CLOSED CAPTIONED - Subtítulos) <input type="checkbox"/> CC EN MUDO <input type="checkbox"/> MODO CC	22
OTROS AJ. <input type="checkbox"/> AUTOENCENDIDO <input type="checkbox"/> CANAL INFO <input type="checkbox"/> CORR GEOMAGNETICA <input type="checkbox"/> INCLINACION	22 23

	Ir a página
AJ. AUDIO <input type="checkbox"/> MODO (ESTERO, SPA o MONO) <input type="checkbox"/> BAJOS, ALTOS, BALANCE o NORMAL	25
OTROS AJ. <input type="checkbox"/> SONIDO IA <input type="checkbox"/> BBE	25
ENVOLVENTE <input type="checkbox"/> MODO	25
ALTAVOCES <input type="checkbox"/> SI <input type="checkbox"/> APAGADAS Y SALIDA DE AUDIO VARIABLE <input type="checkbox"/> APAGADAS Y SALIDA DE AUDIO FIJA	25

	Ir a página
AJUSTE DE RELOJ <input type="checkbox"/> HORA <input type="checkbox"/> DIA	24
APAGADO <input type="checkbox"/> TIEMPO?	24
CRONOM <input type="checkbox"/> MODO <input type="checkbox"/> ENCENDER <input type="checkbox"/> APAGAR <input type="checkbox"/> ELIJA CANAL <input type="checkbox"/> FIJO	24

	Ir a página
AJ. IMAGEN <input type="checkbox"/> MODO <input type="checkbox"/> COLOR, TINTE, BRILLO, CONTRASTE, NITIDEZ o NORMAL	23
OTROS AJ. <input type="checkbox"/> TEMP COLOR <input type="checkbox"/> MV	23

	Ir a página
TITULOS <input type="checkbox"/> MANUAL <input type="checkbox"/> PONGA TITULO	26

	Ir a página
MODO <input type="checkbox"/> BLOQUEO - (JUEGO, CANAL o TODOS) <input type="checkbox"/> PROGRAMAS <input type="checkbox"/> TIEMPO?	27
Operación del menú de V-CHIP	28

Operación del Menú de Iconos

AJUSTE

Nota: Vea la pág. 19 para los procedimientos de navegación del menú de íconos.

Idiomas del Menú

En el menú de SET UP (AJUSTE) bajo IDIOMA/LANGUE seleccione el idioma del menú ENGLISH (Inglés), ESPAÑOL ó FRANCAIS (Francés).

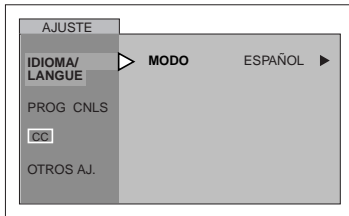

- Presione **VOL** ► para seleccionar menus en Inglés, Español ó Francés.

Prog Cnls (Programación de Canales)

- MODO - Para seleccionar la modalidad de TV (antena) o CABLE dependiendo de la fuente de la señal.

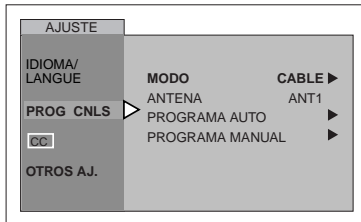

- Presione **VOL** ► para seleccionar TELEVISIÓN ó CABLE.

- ANTENA - Para seleccionar ANT1 ó ANT2.

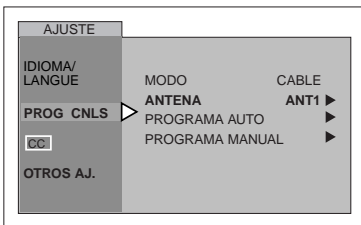

- Presione **VOL** ► para seleccionar ANT1 ó ANT2.

- PROGRAMA AUTO -Para programar automáticamente todos los canales con señal.

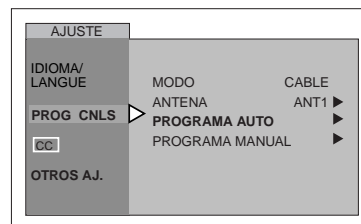

- Presione **VOL** ► para iniciar la programación automática de canales.

- PROGRAMA MANUAL - Para manualmente incluir o borrar canales.

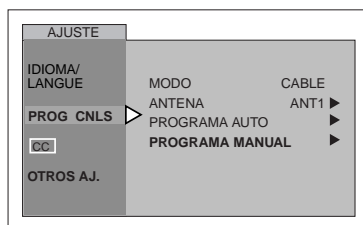

- Presione **VOL** ► para desplegar el siguiente menú.

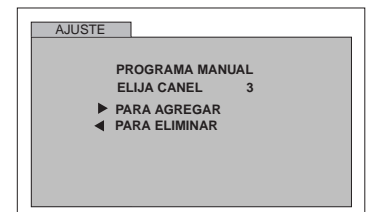

Nota: Use las teclas numéricas del control remoto para seleccionar los números de canal.

CC (Subtítulos)

Esta televisión tiene un decodificador integrado que despliega subtítulos (texto en letras blancas o de colores sobre un fondo negro) en pantalla. Permite al usuario leer el diálogo de un programa de televisión u otra información. El programa visto debe incluir la modalidad de subtítulos para que esta función opere.

- CC EN MUDO** - Activa la modalidad de subtítulos en pantalla cuando el botón MUTE (MUDO) en el control remoto es presionado.

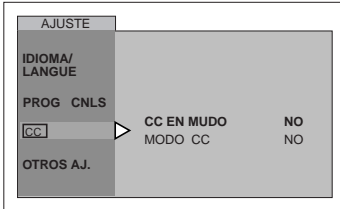

- Presione **VOL ▶** para seleccionar C1, C2 ó NO.

Nota: *Este función opera solamente cuando la modalidad de subtítulos está apagada (NO). Ajuste recomendado para la modalidad de subtítulos cuando se usa el botón MUTE (MUDO):*

- CC EN MUDO: C1
- MODO CC : NO

- MODO CC** - Activa la característica de subtítulos seleccionando uno de los siguientes modos.

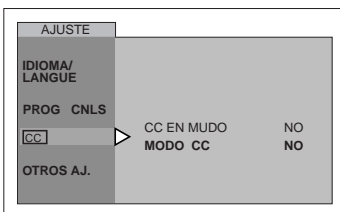

- Presione **VOL ▶** para seleccionar:
 - NO - Cuando no se desea la modalidad de subtítulos.
 - C1 - Para que la información relacionada con el vídeo sea desplegada en hasta 4 líneas en pantalla a la vez. (No bloquea partes relevantes de la imagen). El texto puede ser en cualquier idioma.
 - C2- Otras modalidades de información relacionada con el video.

Nota: *Se recomienda el modo C1 para ver subtítulos.*

Otros Ajustes

- AUTOENCENDIDO** - Seleccione SI para encender la televisión al mismo tiempo que el Decodificador de Cable u otros componentes, ó seleccione NO, para hacerlo.

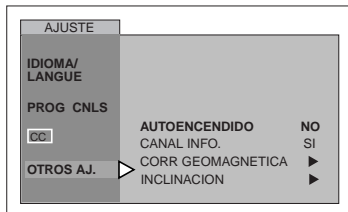

- Presione **VOL ▶** para seleccionar NO ó Si.

- CANAL INFO** - Seleccione SI para desplegar la información cuando cambie de canal.

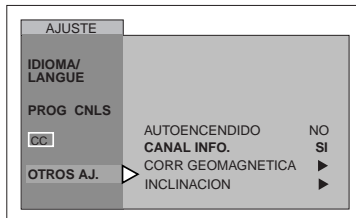

- Presione **VOL ▶** para seleccionar NO ó Si.

Nota: *Presione RECALL para desplegar la INFORMACION DEL CANAL*

- CORRECCION GEOMAGNETICA** - Debido al Campo Magnético de cada zona, serán necesarios algunos ajustes.

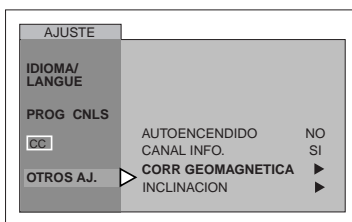

- Presione **VOL ▶** para desplegar el menú de ajustes.
- Presione **◀ VOL ó VOL ▶** para ajustar la decoloración de imagen.

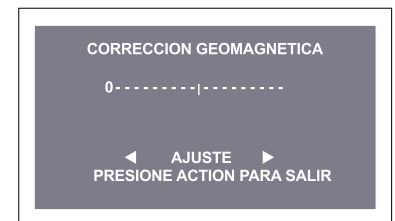

Otros Ajustes (cont.)

- INCLINACION - Ajusta la inclinación del cuadro debido al campo magnético de la tierra en el área.

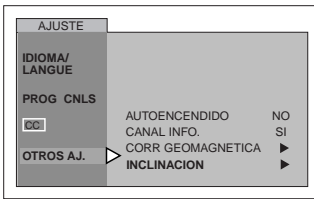

- Presione **VOL ▶** para desplegar el ajuste menús.
- Presione **◀ VOL** ó **VOL ▶** para ajustar la inclinación de imagen.

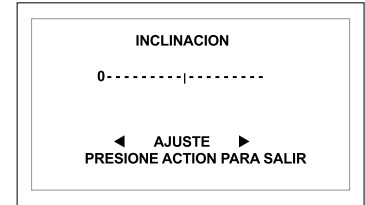

IMAGEN 

Nota: Vea la pág. 19 para los procedimientos de navegación del menú de íconos.

AJ. IMAGEN

- MODO - Le permite escoger uno de tres modos de imagen preseleccionados para ver el programa de una mejor manera.

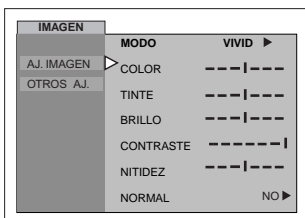

- Presione **◀ VOL** ó **VOL ▶** para seleccionar.
 - VIVIDO - Este el modo de fábrica. Crea una imagen de contraste y nitidez mejorados para verse en un cuarto bien iluminado.
 - ESTANDAR - Recomendado para condiciones normales donde la luz del cuarto a sido reducida.
 - CINEMA - Seleccione este modo par ver películas en un cuarto oscuro. Provee una imagen más suave, tipo cine.

Nota: Cada modo mantiene sus propios ajustes de imagen (Color, brillo, tinto, contraste y nitidez).

AJ. (Ajustes) Imágen

- COLOR - Ajusta la intensidad del color deseada.
- TINTE - Ajusta los tonos naturales de la piel.
- BRILLO - Ajusta las áreas oscuras para detalles más nítidos.
- CONTRASTE - Ajusta las área blancas de la imagen.
- NITIDEZ - Ajusta para dar mejor claridad a los detalles de la silueta.
- NORMAL - Reajusta todas las modificaciones de la imagen a los predispuestos de fábrica.

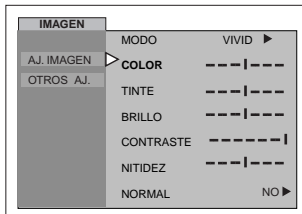

- Presione **CH ▼** para seleccionar el ajuste de imagen deseado
- Presione **◀ VOL** ó **VOL ▶** para ajustar.

Otros Ajustes

- TEMP COLOR (temperatura) - Para aumentar o disminuir el rojo y el azul para acomodarse a las preferencias personales.

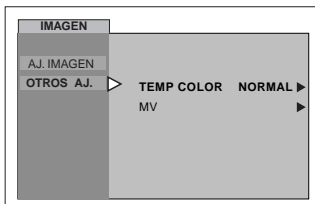

- Presione **VOL ▶** para seleccionar ROJO, AZUL ó NORMAL.

- MV (Velocidad de modulación) - Incrementa la nitidez de la imagen y da mejor transición de blancos a negros.

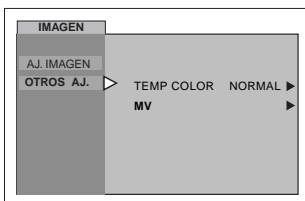

- Presione **VOL ▶** para seleccionar SI ó NO.

Cronómetro 

Nota: Vea la pág. 19 para los procedimientos de navegación del menú de íconos.

Ajuste del reloj

- Hora y Día - Ajuste la hora y día de la semana.

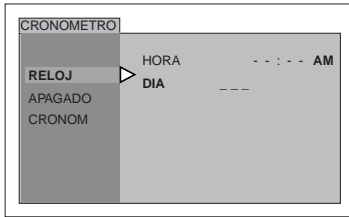

- Presione ◀ **VOL** ó **VOL** ▶ para seleccionar horas AM ó PM.
- Presione **CH** ▼ para seleccionar la posición de minutos.
- Presione ◀ **VOL** ó **VOL** ▶ para seleccionar minutos.
- Presione **CH** ▼ para escoger DIA, despues presione **VOL** ▶ para seleccionar día.

Apagado

- TIEMPO? - Para poder apagar la Televisión en 30, 60 ó 90 minutos. Seleccione NO para desactivar el CRONOMETRO.

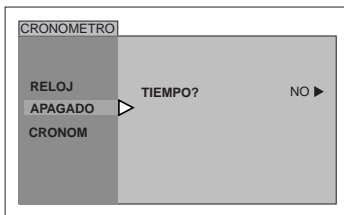

- Presione **VOL** ▶ para seleccione 30, 60, 90 ó NO.

Cronom

- ENCENDER, APAGAR, ELIJA y FIJO - Para encender y apagar la televisión a la hora seleccionada, en un canal seleccionado, en los días seleccionados.

Nota: La HORA debe anotarse en el menú de RELOJ para que las funciones del CRONOMETRO funcionen.

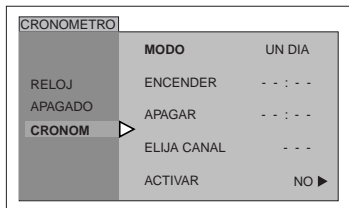

- Presione **VOL** ▶ para seleccionar día o días.
- Presione **CH** ▼ para seleccionar tiempo de encendido, luego presione **VOL** ▶.
- Repita para ajustar el tiempo de apagado.
- Presione **CH** ▼ para seleccionar ELIJA CANAL, luego presione **VOL** ▶ para seleccionar el canal.
- Presione **CH** ▼ para seleccionar ACTIVAR, luego presione **VOL** ▶ para seleccionar SI.

Apagado después de 90 minutos

La televisión se apaga automáticamente después de 90 minutos cuando se encendió con el CRONOMETRO. Si se selecciona APAGAR o si se presiona una tecla, el apagado automático de 90 minutos se cancela.

Activación del CRONOMETRO

El CRONOMETRO está activo cuando la televisión está apagada o encendida. La televisión cambiará al canal seleccionado a la hora seleccionada según se ajustó en el CRONOMETRO.

AUDIO

Nota: Vea la pág. 19 para los procedimientos de navegación del menú de íconos.

A.J. Audio

- MODO - Seleccione ESTEREO, SPA (Programa Secundario de audio) o MONO. (Use MONO cuando la señal de estéreo es débil.)

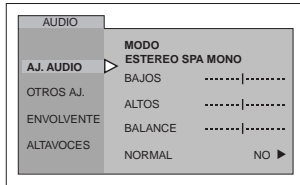

- Presione **VOL** ► para seleccionar ESTEREO, SPA ó MODO.

- BAJOS, ALTOS, BALANCE and NORMAL

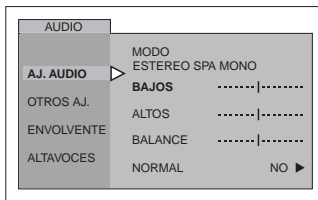

Presione ◀ **VOL** ó **VOL** ► para ajustar.

- BAJOS - Aumenta o disminuye los sonidos bajos.
- ALTOS - Aumenta o disminuye los sonidos altos.
- BALANCE - Enfatisa el volumen del altavoz derecho / izquierdo.
- NORMAL - Reajusta BAJOS, ALTOS y BALANCE a los niveles prefijados de fábrica.

Otros Ajustes

- SONIDO IA - Automáticamente mantiene el volumen constante entre programas y comerciales.

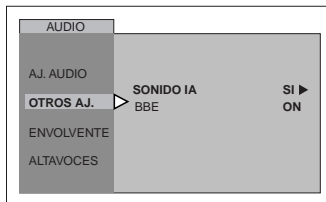

- Presione **VOL** ► para seleccionar SI ó NO.

- BBE® - La tecnología de sonido BBE mejora el entendimiento de los discursos y restaura el rango dinámico de pasajes musicales para proveer un sonido natural sobresaliente.

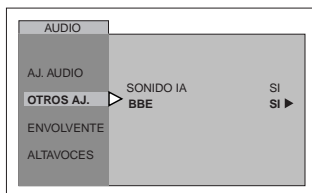

- Presione **VOL** ► para seleccionar SI ó NO.

Envolvente

- MODO - Sonido envolvente tridimensional con dos altavoces.

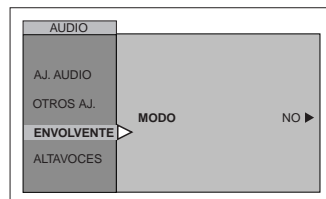

- Presione **VOL** ► para seleccionar SI ó NO.

Altavoces

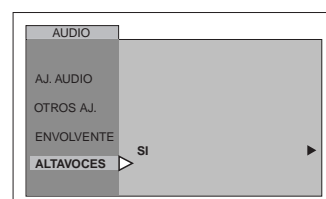

Presione **VOL** ► para seleccionar:

- SI - Los Altavoces de la televisión funcionan normalmente.
- APAGADAS Y SALIDA DE AUDIO VARIABLE - Los Altavoces de la TV están apagados, el sonido es ajustable mediante la televisión.
- APAGADAS Y SALIDA DE AUDIO FIJA - Los Altavoces de la TV están apagados, el sonido es ajustable sólo mediante el amplificador externo.

CANALES 

Nota: Vea la pág. 19 para los procedimientos de navegación del menú de íconos.

Titulos

MANUAL - Para introducir los números y títulos manualmente.

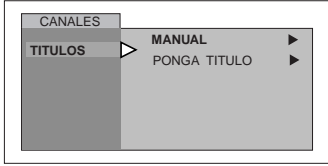

- Presione **VOL ▶** para desplegar el siguiente menú.
- Use el teclado numérico del control remoto para seleccionar el canal deseado (hacer referencia a su guía de TV local).
- Presione **CH ▼** para seleccionar PONGA IDENTIDAD.
- Presione **◀ VOL ó VOL ▶** para seleccionar caracteres.

Nota: Anule titulos de canal poniendo espacios en los cuatro lugares indicados para siglas.

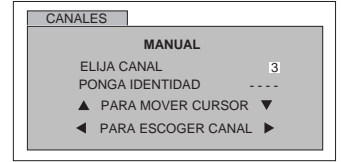

- PONGA TITULO - Para clasificar las conexiones de entrada de vídeo que se visualizan en la pantalla.

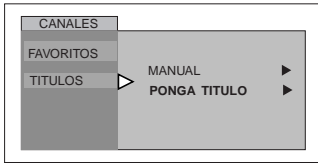

- Presione **VOL ▶** para desplegar el siguiente menú.
- Presione **CH ▲ ó CH ▼** para mover cursor.
- Presione **◀ VOL ó VOL ▶** para seleccionar la etiqueta de entrada predefinida moda (ver tabla inferior).



Tabla de Titulos

Etiqueta	Cuando usar
VCR	Seleccione cuando tiene conectada una VCR a la entrada de video.
DVD	Seleccione cuando tiene conectado un DVD a la entrada de video.
BRINCAR	Seleccione para saltar esa entrada cuando no está en uso.
CABLE	Seleccione cuando tiene conectado un decodificador de cable a la entrada de video.
DBS	Seleccione cuando tiene conectado un DBS a la entrada de video.
DTV STB	Seleccione cuando tiene conectado un STB a la entrada de video.
PVR (Grabadoras de Video Personal)	Seleccione cuando tiene conectada un Grabadora de Video Personal a la entrada de video.
Juego	Seleccione cuando tiene conectada una consola de Juego a la entrada de video.
AUX	Seleccione cuando tiene otro aparato conectado.
_____	Seleccione para borrar la etiqueta.

BLOQUEO

Nota: Vea la pág. 19 para los procedimientos de navegación del menú de íconos.

Modo

- BLOQUEO - Seleccione BLOQUEO para prevenir juegos de vídeo y videocasetes de ser vistos (Use un código que sea fácil de recordar y escríbalo en un lugar seguro).

Notas:

- Use el teclado numérico para introducir un código secreto de cuatro dígitos.
 - Si usted no recuerda su código, el BLOQUEO se desactivará en 12, 24, ó 48 horas dependiendo de lo que esté ajustado. Sea cuidadoso al seleccionar SIEMPRE. Si SIEMPRE ha sido seleccionado, y olvida su código secreto, la TV debe ser atendida por un técnico calificado para limpiar el ajuste de BLOQUEO.
 - Si selecciona CAMBIO DE CLAVE, e introduce un código diferente al usado previamente en el menú de BLOQUEO, su nuevo código queda como el código definitivo.
- No - Para apagar la función de bloqueo.

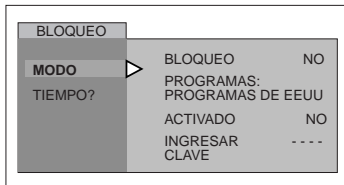

- Presione **VOL** ► para desplegar el menú de Bloqueo.

- JUEGO - Para bloquear los canales 3, 4 y las entradas de vídeo.

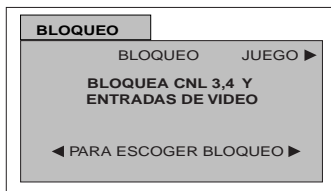

Presione **VOL** ► para seleccionar Juego.

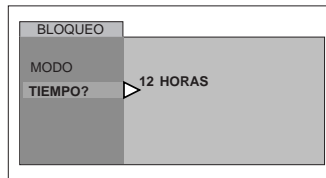

- Presione **ACTION** ● dos veces.
- Presione **CH** ▼ para seleccionar cuánto tiempo?.
- Presione **VOL** ► para seleccionar 12 Horas, 24 Horas, 48 Horas ó Siempre.

- CANAL - Para bloquear hasta cuatro canales de su elección.

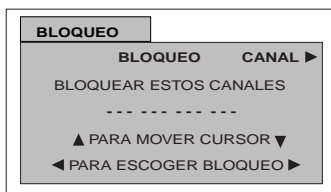

- Presione **CH** ▼ ó **CH** ▲ para mover el cursor entre los caracteres agrupados.
- Presione **◀ VOL** ó **VOL ▶** o el teclado numérico para seleccionar los canales que desea bloquear.
- Presione **CH** ▼ para seleccionar cuánto tiempo?.
- Presione **VOL** ► para seleccionar 12 Horas, 24 Horas, 48 Horas ó Siempre.

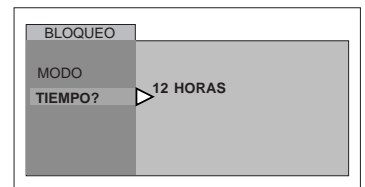

- TODOS - Para bloquear todos los canales y entradas de vídeo.

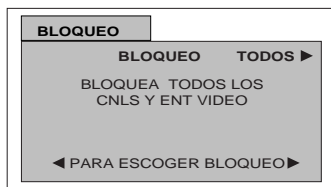

- Presione **ACTION** ● dos veces.
- Presione **CH** ▼ para seleccionar cuánto tiempo?.
- Presione **VOL** ► para seleccionar 12 Horas, 24 Horas, 48 Horas ó Siempre.

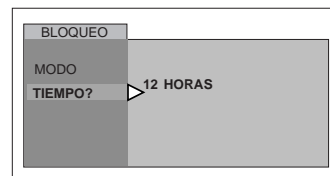

Nota: Si **BLOQUEO**, **CANAL** o **TODOS** está activado, y se selecciona alguna de las entradas de video o canales bloqueados, el mensaje **BLOQUEADO** aparecerá en la esquina superior izquierda de la pantalla de la televisión.

Operación del Menu V-CHIP

Nota: Vea la pág. 19 para los procedimientos de navegación del menú de íconos.

Mensaje de Bloqueo

Si el V-Chip está activado y el programa excede el límite de clasificación ajustados por el usuario, aparecerá el mensaje de bloqueo y el sonido será silenciado. Si desea continuar viendo el programa introduzca su código secreto. Después de introducir el código, todos los bloqueos y clasificaciones son desactivados hasta apagar la televisión o hasta que todos los ajustes sean desactivados.

Mensaje de Bloqueo de IDI (Imagen en Imagen)

La función del IDI está disponible cuando la característica V-CHIP está activada. Si el programa que se está viendo excede el límite de la clasificación, el IDI desaparecerá y un mensaje de bloqueo aparecerá en la pantalla de la televisión.



Notas:

- Si la característica V-CHIP es activada mientras el IDI está activado, el IDI desaparecerá inmediatamente.
- Active el IDI seleccionando NO en Bloqueo y Clasificación de Películas de EEUU, Programas de EEUU y Clasificación de Canada (Inglés de Canada ó Francés de Canada).

Programas de EEUU

Las características de este modelo de televisión y la "Tecnología V-CHIP" permite usar clasificaciones al ver programas de televisión. Esta innovación permite a los padres bloquear varios tipos de programación de TV a su discreción. IDI (Imagen en Imagen) se bloqueará automáticamente.

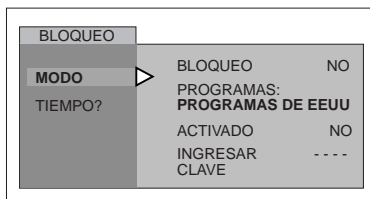

- Use el teclado numérico para introducir su código de cuatro dígitos. (Use un código fácil de recordar, y escríbalo en un lugar seguro).
- Presione **CH ▼** para seleccionar PROGRAMAS.
- Presione **◀ VOL** ó **VOL ▶** para seleccionar PROGRAMAS DE EEUU.
- Presione **CH ▼** para seleccionar ACTIVADO.
- Presione **◀ VOL** ó **VOL ▶** para mostrar el menú de PROGRAMAS DE EEUU.

Tabla de Programas de EEUU

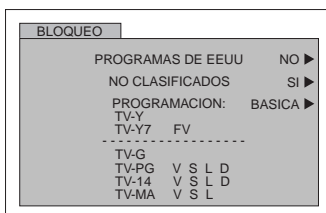

- Presione **VOL ▶** para seleccionar PROGRAMAS DE EEUU NO ó SI.
- Presione **CH ▼** para seleccionar NO CLASIFICADOS.

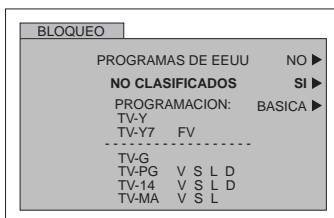

- Presione **VOL ▶** para seleccionar NO CLASIFICADOS SI ó NO.

Nota: Si se selecciona "SI" se recibirán programas NO CLASIFICADOS. Si se selecciona "NO" se bloquearán los programas NO CLASIFICADOS. Vea el recuadro Precauciones del Cliente en la siguiente página.

- Presione **CH ▼** para seleccionar PROGRAMACION.

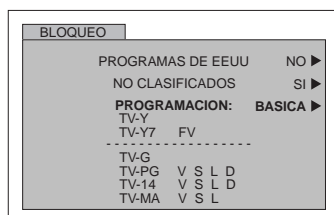

- Presione **VOL ▶** para seleccionar BASICA ó DETALLADA.

BASICA - Solo le permite seleccionar clasificaciones generales como TV-Y, TV-PG, etc.

DETALLADA - Le permite seleccionar clasificaciones generales y contenido como V, L, etc.

Tabla de Programas de EEUU (cont.)

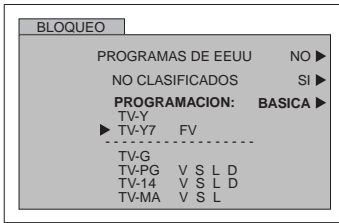

- Presione **CH ▼** ó **CH ▲** para mover el cursor entre las diferentes clasificaciones.
- Use **◀ VOL** ó **VOL ▶** para seleccionar las clasificaciones que desea bloquear (**ROJO**) y desactivar el bloqueo (**VERDE**).

Nota: Vea la tabla de PROGRAMAS DE EEUU.

- Presione **ACTION** dos veces para regresar a MODO en el menú de BLOQUEO.
- Presione **CH ▼** para realzar TIEMPO?.
- Presione **◀ VOL** ó **VOL ▶** para seleccionar 12, 24, 48 horas ó SIEMPRE.

Precauciones del Cliente
<p>El sistema V-CHIP que es usado en este equipo es capaz de bloquear programas "NO CLASIFICADOS" (no clasificados, clasificación no aplicable y ninguna) de acuerdo a la sección 15.120(e)(2) del Comité Federal de Comunicaciones de los Estados Unidos. Si la opción de bloqueo "NO CLASIFICADO" es escogida "pueden ocurrir resultados inesperados y posiblemente confusos, además usted podría no recibir boletines de emergencia o cualquiera de los siguientes tipos de programación:"</p> <ul style="list-style-type: none"> • Boletines de Emergencia (como mensajes de EAS (Servicios de Alerta en Emergencias, advertencias del clima y otros) • Programas originados localmente • Noticias • Política • Anuncios de Servicio Público • Religioso • Deportes • Estado del Tiempo

TABLA DE PROGRAMAS DE EEUU

NR	No clasificado. VEA CUIDADO DEL CLIENTE en la página anterior.
TV-Y	Todos los niños. Los temas y elementos en este programa están especialmente diseñados para un público infantil, incluyendo niños de 2-6 años.
TV-Y7	Dirigido a niños mayores. Los temas y elementos en este programa pueden incluir ligera violencia física o cómica, o puede asustar a niños menores de 7 años.
TV-G	Audiencia General. Contiene poca o nada de violencia, nada de lenguaje fuerte, y poco o nada de diálogo o situaciones con contenido sexual.
TV-PG	Guía de los padres sugerida. El programa puede contener lenguaje obsceno infrecuente, violencia limitada, diálogos o situaciones sexualmente sugestivas.
TV-14	Advertencia a los padres. Este programa puede contener temas sofisticados, contenido sexual, lenguaje inapropiado, y violencia más intensa.
TV-MA	Sólo audiencia Madura. Este programa puede contener temas para adultos, lenguaje profano, violencia gráfica y contenido sexual explícito.
FV	FANTASIA/ CARICATURAS CON VIOLENCIA
V	VIOLENCIA
S	SEXO
L	LENGUAJE OFENSIVO
D	DIALOGO CON CONTENIDO SEXUAL

Películas de EEUU

Las características de este modelo de televisión y la "Tecnología V-CHIP" permite usar clasificaciones al ver películas o vídeos. Esta innovación permite a los padres bloquear varios tipos de películas y vídeos a su discreción. IDI (Imagen en Imagen) se bloqueará automáticamente.

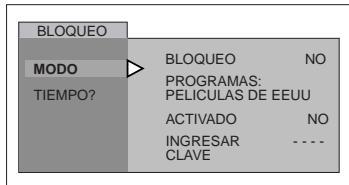

- Use el teclado numérico para introducir su código secreto de cuatro dígitos. (Use un código fácil de recordar, y escríbalo en un lugar seguro.)
- Presione **CH ▼** para realzar PROGRAMAS.
- Presione **◀ VOL ó VOL ▶** para seleccionar PELICULAS DE EEUU.
- Presione **CH ▼** para realzar ACTIVADO.
- Presione **◀ VOL ó VOL ▶** para mostrar el menú de PELICULAS DE EEUU.

TABLA DE PELICULAS DE EEUU

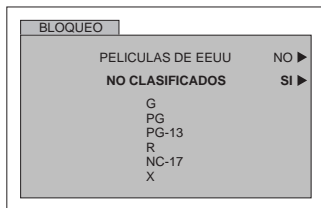

- Presione **VOL ▶** para seleccionar NO CLASIFICADOS SI o NO.

Nota: Algunas veces las películas no son clasificadas por una variedad de razones. Películas antiguas y extranjeras normalmente no tienen clasificación.

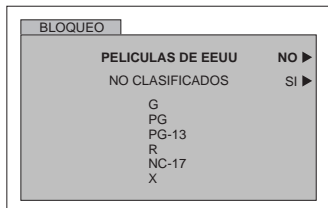

- Presione **VOL ▶** para seleccionar PELICULAS DE EEUU NO ó SI.
- Presione **CH ▼** para realzar NO CLASIFICADOS.

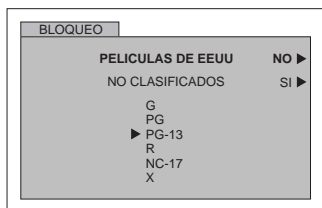

- Presione **CH ▼** ó **CH ▲** para mover el cursor entre las diferentes clasificaciones.
- Use **◀ VOL ó VOL ▶** para seleccionar las clasificaciones que desea bloquear (**ROJO**) y desactivar el bloqueo (**VERDE**).

Nota: Vea la tabla de CLASIFICACION DE PELICULAS DE EEUU.

ACTION

- Presione **●** dos veces para regresar a MODO en el menú de BLOQUEO.
- Presione **CH ▼** para realzar TIEMPO?.
- Presione **◀ VOL ó VOL ▶** para seleccionar 12, 24, 48 horas ó SIEMPRE.

PG-13, R, NC-17 y X serán bloqueados

TABLA DE CLASIFICACION DE PELICULAS DE EEUU

NR	PROGRAMA NO CLASIFICADO Y NA (NO APLICABLE). Película que no ha sido clasificada o que la clasificación no aplica.
G	AUDIENCIA GENERAL. Se admiten todas las edades.
PG	GUIA DE LOS PADRES SUGERIDA. Con material no aconsejable para niños.
PG-13	FUERTE SUPERVISION DE LOS PADRES. Con material que puede ser inapropiado para niños menores de 13 años.
R	RESTRINGIDO. Menores de 17 años requieren ser acompañados por los padres o tutores.
NC-17	NO SE ADMITE NADIE DE 17 AÑOS O MENOS.
X	SOLO ADULTOS.

Sistemas de Clasificación de Canadá

Inglés de Canadá

Las características de este modelo de televisión y la "Tecnología V-CHIP" permite usar clasificaciones al ver películas o vídeos. Esta innovación permite a los padres bloquear varios tipos de películas y vídeos a su discreción. IDI (Imagen en Imagen) se bloqueará automáticamente.

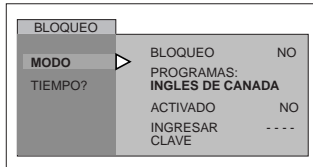

- Use el teclado numérico para introducir su código de cuatro dígitos. (Use un código fácil de recordar, y escríbalo en un lugar seguro).
- Presione **CH** ▼ para realzar PROGRAMAS.
- Presione ◀ **VOL** ó **VOL** ▶ para seleccionar INGLES DE CANADA.
- Presione **CH** ▼ para realzar ACTIVADO.
- Presione ◀ **VOL** ó **VOL** ▶ para mostrar el menú de INGLES DE CANADA.

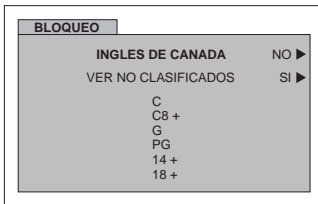

- Presione **VOL** ▶ para seleccionar INGLES DE CANADA NO ó SI.
- Presione **CH** ▼ para realzar VER NO CLASIFICADOS.

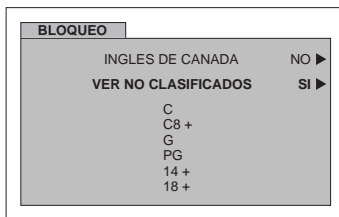

- Presione **VOL** ▶ para seleccionar VER NO CLASIFICADOS SI ó NO.

Nota: E (Exento) Los programas exento incluyen: noticieros, deportivos, documentales y programas informativos; programas de entretenimiento, videos musicales, y programación variada.

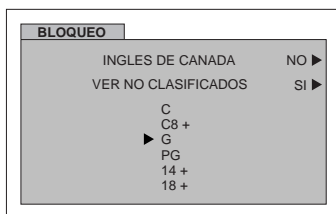

- Presione **CH** ▼ ó **CH** ▲ para mover el cursor entre las diferentes clasificaciones.
- Use ◀ **VOL** ó **VOL** ▶ para seleccionar las clasificaciones que desea bloquear (ROJO) y desactivar el bloqueo (VERDE).

Nota: Vea la tabla de INGLES DE CANADA

- Presione **ACTION** ● dos veces para regresar a MODO en el menú de BLOQUEO.
- Presione **CH** ▼ para realzar TIEMPO?.
- Presione ◀ **VOL** ó **VOL** ▶ para seleccionar 12, 24, 48 horas o SIEMPRE.

TABLA DE INGLES DE CANADA

E	Exento - Los programas exento incluyen: noticieros, deportivos, documentales y programas informativos; programas de entretenimiento, videos musicales, y programación variada.
c	Programación dirigida a niños menores de 8 años. No contiene lenguaje ofensivo, sexual ni desnudos.
C8+	Programación considerada apta para niños de 8 años en adelante. No tiene contenido sexual ni desnudos.
G	AUDIENCIA GENERAL. Se admiten todas las edades.
PG	GUIA DE LOS PADRES SUGERIDA. Con material no aconsejable para niños..
14+	Programación que por su contenido no es recomendada para espectadores menores de 14 años. Se recomienda a los padres discreción con audiencia adolescente.
18	SOLO ADULTOS

Francés de Canadá

Las características de este modelo de televisión y la "Tecnología V-CHIP" permite usar clasificaciones al ver películas o vídeos. Esta innovación permite a los padres bloquear varios tipos de películas y vídeos a su discreción. IDI (Imagen en Imagen) se bloqueará automáticamente.

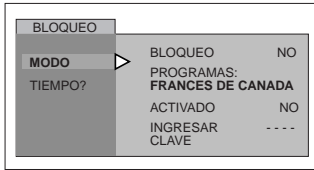

- Use el teclado numérico para introducir su código de cuatro dígitos. (Use un código fácil de recordar, y escríbalo en un lugar seguro).
- Presione **CH ▼** para realizar PROGRAMAS.
- Presione **◀ VOL** ó **VOL ▶** para seleccionar FRANCÉS DE CANADA.
- Presione **CH ▼** para realizar ACTIVADO.
- Presione **◀ VOL** ó **VOL ▶** para mostrar el menú de FRANCÉS DE CANADA.

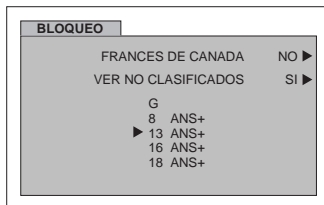

- Presione **VOL ▶** para seleccionar FRANCÉS DE CANADA SI o NO.
- Presione **CH ▼** para realizar VER NO CLASIFICADOS.

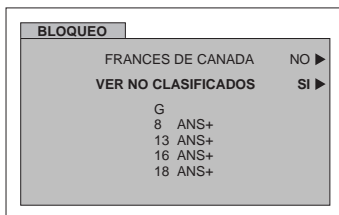

- Presione **VOL ▶** para seleccionar VER NO CLASIFICADOS SI ó NO.

Nota: E (Si se selecciona "SI" se recibirán programas NO CLASIFICADOS. Si se selecciona "NO" se bloquearán los programas NO CLASIFICADOS. Vea el recuadro Cuidado del Cliente en la parte inferior de la página.)

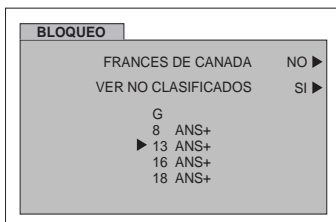

- Presione **CH ▼** ó **CH ▲** para mover el cursor entre las diferentes clasificaciones.
- Use **◀ VOL** ó **VOL ▶** para seleccionar las clasificaciones que desea bloquear (**ROJO**) y desactivar el bloqueo (**VERDE**).

Nota: Vea la tabla de FRANCÉS DE CANADA

- Presione **ACTION** dos veces para regresar a MODO en el menú de BLOQUEO.
- Presione **CH ▼** para realizar TIEMPO?.
- Presione **◀ VOL** ó **VOL ▶** para seleccionar 12, 24, 48 horas ó SIEMPRE.





















13ANS+, 16ANS+ y 18ANS+ serán bloqueados

TABLA DE CLASIFICACIONES PARA EL FRANCÉS DE CANADA

E	Exento - Programación exenta.
G	Audiencia General. Contiene poca o nada de violencia, nada de lenguaje fuerte, y poco o nada de dialogo o situaciones con contenido sexual.
8 ans +	8+ General - No recomendada para niños pequeños. Programación dirigida a la audiencia general, pero con ligero u ocasional contenido de violencia. Se recomienda supervisión de un adulto.
13 ans +	Programación no recomienda para niños menores de 13 años - Puede contener algunas escenas violentas que podrían asustar a los menores. Se recomienda enfáticamente supervisión de un adulto.
16 ans +	Programación no recomienda para menores de 16 años - Contiene frecuentes escenas de violencia o violencia intensa.
18 ans +	Programación solo para adultos - contiene escenas de violencia o de violencia extrema.

Cuadro de Localización de Fallas

Antes de solicitar servicio, establezca los síntomas y lleve a cabo las siguientes posibles soluciones.

SONIDO	IMAGEN	Soluciones
 Sonido Ruidoso	 Imagen Moteada	Ajuste la Ubicación y/o Conexión de la Antena
 Sonido Ruidoso	 Imagen Múltiple	Ajuste la Ubicación y la Conexión de la Antena Revise el Cable de Entrada de la Antena
 Sonido Ruidoso	 Interferencia	Aleje la TV de los Aparatos Electrodomésticos, Luces, Vehículos y Equipo Médico
 Sin Sonido	 Imagen Normal	Aumente el Volumen Revise Mute (Mudo) Revise en el Menú de Audio: ALTAVOCES > SI Cambie el Canal
 Sonido Ruidoso	 Sin Imagen/Con Motas	Ajuste apropiadamente la modalidad de TV o del Cable Revise los Cables de la Antena
 Sin Sonido	 Sin Imagen / Sin IDI	Revise que el Cable de Corriente este Enchufado a una toma de Corriente Activa Ajuste los Controles de Brillo y Audio Cambie el Canal Revise las Conexiones del Cable Programa el Control Remoto otra vez Revise la Operación de la Segunda Fuente de Video
 Sonido Normal	 Sin Color	Ajuste el Color Cambie el Canal
 Sonido Erróneo	 Imagen Normal	Revise en el menú de AUDIO que el Ajuste se encuentre en Estéreo o Mono, no en SPA
 Sonido Normal	 Caja Negra en Pantalla	Cambie CC (Subtítulos) de la Modalidad de Texto a NO
 Sonido Normal	 Imagen Normal	Reemplace las Pilas del Control Remoto
Operación Intermitente del Control Remoto		

(Para los modelos CT-F3442 y CT-F3442L)

Nota: La hoja de garantía y la información de centros de servicio para el modelo **CT-F3442X** está localizada en la bolsa de documentos.

**Guia de Servicios Tecnicos**

En caso que su unidad deba ser reparada en cualquier otro país que no sea el de compra, se ruega ponerse en contacto con uno de los centros de servicio mencionados por país en esta Guía. Recuerde que la presente Guía de Servicios Técnicos no es garantía y que la presentación de la misma no acondiciona en ningún momento a que el servicio prestado sea gratuito, sino con pagos correspondientes, salvo aquellos que se presten de acuerdo con las condiciones estipuladas en esta Guía y que se realicen en los países de su aplicación. En caso que la pieza o piezas requeridas estén sujetas a restricciones de importación, rogamos tener presente que se podría requerir más tiempo para la reparación del producto. En algunos casos, el servicio no podrá realizarse, por no disponer de las piezas necesarias debido a restricciones de importación o porque las técnicas o herramientas para tales reparaciones no existen en países donde estos productos no están a la venta en nuestros distribuidores de ventas autorizados.

Casas De Servicio Autorizadas

LATIN	ARGENTINA	Panasonic de Fuegoína S.A.	Manuel Garcia 352 C.P. 1284-Buenos Aires	Tel. 3087-1610
AMERICA	BRASIL	Panasonic do Brasil Ltda.	Rod. Presidente Dutra KM159 San Jose Dos Campos Sao Paulo	Tel. (0123) 31-8011
	CHILE	Soc. de Servicios Electrónicos Ltda.	Santa Elena 1722, Casilla 401, Correo 3 Santiago	Tel. 567096, -7, -8
	COSTA RICA	Panasonic de Costa Rica, S.A.	Apartado 5295, San Jose	Tel. 39-1911
	EL SALVADOR	Panasonic de El Salvador, SA. de C.V.	Apartado Postal (06), 1208 San Salvador	Tel. 71-4482
	GUATEMALA	Panasonic de Guatemala, S.A.	5a Calle 1-02, Zona 13, Ciudad de Guatemala, Guatemala	Tel. 72-0536
	PANAMA	Panasonic Latin America, S.A.	Via Simon Bolivar (Transistmica). Contiguo Colegio la Salle	Tel. (507) 29-2294
	El área del caribe y otros países Latino Americanos excepto México	Favor de contactar Panasonic Latin America, S.A. (PANAMA)		Fax. (507) 29-2536
PERU	Matsushita Electric del Peru, S.A.	Av. La Marina 2620, San Miguel, Lima	Tel. 52-94-70	
VENEZUELA	"Panasonic" Corporation Venezolana, S.A.	Av. El hatillo, Con Av. Gonzalez Rincones, Edf. Panasonic, LA Trinidad, Caracas	Tel. 93-30-22	
ASIA	PHILIPPINES	Matsushita Electric Phillipines Corp	Bonaventure Plaza Garden Level and Ground Floor, Ortigas Avenue, Greenhills, San Juan Metro Manila	Tel. 2-793960, 793630

Indice

- A**
 A.J. Audio 25
 AJ. (Ajustes) Imagen 23
 Ajuste 21
 Ajuste del reloj 24
 Altavoces 25
 Altos 25
 Antena 21
 Antena VHF/UHF 3
 Apagado 24
 Audio 25
 Autoencendido 22
- B**
 Bajos 25
 Balance 25
 BBE 25
 Bloqueo 27
 Botón Freeze 12
 Botón Move 12
 Botón PIP 11
 Botón Search 12
 Botón Size 11
 Botón Swap 11
 Botón TV/VIDEO 12
 Botones de Canal del IDI 11
 Botones de funciones de la IDI 11
 Brillo 23
- C**
 Cable de Suministro de Corriente Alterna 3
 Canal Info 22
 Canales 26
 CC En Mudo 22
 Códigos de Componentes 17
 Códigos para DBS 18
 Códigos para Decodificador de Cable 18
 Códigos para DVD 18
 Códigos para VCR 17
 Color 23
 Conexión de Antena 3
 Conexión de cable 3
 Conexión de Cable / Antena 3
 Conexión de la Videocasetera 6
 Conexión del Decodificador de Cable 8
 Conexión del Decodificador de Televisión Digital 9
 Conexiones de Cable Opcional 3
 Conexiones de Equipo Opcional 6
- Conexiones del Decodificador de Cable y Videocasetera 8
 Contraste 23
 Corrección Geomagnética 5, 22
 Cronómetro 24
 Cronómetro 24
 Cuadro de Localización de Fallas 33
 Cuidado y limpieza 2
- E**
 Envolvente 25
 Especificaciones 2
 Estereo 25
- F**
 Felicidades 2
 Francés de Canadá 32
- G**
 Gabinete y Control Remoto 2
 Guía de Servicios Técnicos 34
- I**
 Idioma/lengua 5
 Idiomas del Menú 21
 Imagen 23
 Inclinación 5, 23
 Información Importante 4
 Inglés de Canadá 31
 Instalación 3
 Instalación de Pilas en el Control Remoto 13
- J**
 Juego 27
- M**
 Manual 26
 Mensaje de Bloqueo 28
 Menú de auto Programación 5
 Menú de Iconos 20
 Menú de íconos Principal 20
 Modo CC 22
 Modos De Default Para El Control Remoto 16
 Mono 25
- N**
 Navegación del menú de íconos 19
 Nitidez 23
 Normal 23, 25
- O**
 Operación del Control Remoto 13
 Operación del menú de Iconos 21
 Operación del Menú V-CHIP 28
 Otros Ajustes 25
- P**
 Panel de Control Frontal 7
 Pantalla 2
 Para el Amplificador de Sonido 10
 Películas de EEUU 30
 Ponga Título 26
 Precaución 3
 Programa Auto 5, 21
 Programa Manual 21
 Programación de Canales 21
 Programando El Control Remoto 16
 Programación Sin Código 16
 Programas de EEUU 28
- R**
 Registro del Usuario 2
- S**
 Sistemas de Clasificación de Canadá 31
 Sonido IA 25
 SPA 25
 Subtítulos 22
- T**
 Tabla de Características 4
 Tabla De Clasificación De Películas De EEUU 30
 Tabla De Clasificaciones Para El Francés De Canadá 32
 Tabla De Inglés De Canadá 31
 Tabla De Películas De EEUU 30
 Tabla de Programas de EEUU 28
 Tabla de Títulos 26
 Tabla del Modo operacional de las Teclas 14
 Temp Color 23
 Tinte 23
 Títulos 26
- U**
 Ubicación de la Televisión 3
- V**
 Velocidad de modulación 23

**Panasonic Consumer Electronics Company,
Division of Matsushita
Electric Corporation of America**
One Panasonic Way
Secaucus, New Jersey 07094
www.panasonic.com

Panasonic de Mexico, S.A. de C.V.
Amores No. 1120
Col. Del Valle C.P. 03100
México, D.F.
Tel. (0155) 5488-1000
Fax (0155) 5575-6763, 5575-6765

**Panasonic Sales Company,
Division of Matsushita Electric
of Puerto Rico Inc. ("PSC")**
Ave. 65 de Infantería, Km 9.5
San Gabriel Industrial Park
Carolina, Puerto Rico 00985
Tel. (787) 750-4300
Fax (787) 768-2910

Free Manuals Download Website

<http://myh66.com>

<http://usermanuals.us>

<http://www.somanuals.com>

<http://www.4manuals.cc>

<http://www.manual-lib.com>

<http://www.404manual.com>

<http://www.luxmanual.com>

<http://aubethermostatmanual.com>

Golf course search by state

<http://golfingnear.com>

Email search by domain

<http://emailbydomain.com>

Auto manuals search

<http://auto.somanuals.com>

TV manuals search

<http://tv.somanuals.com>