



Panasonic®

Save These Instructions!
Conserver ce mode d'emploi!
Diese Anleitung aufbewahren!
Conservare queste istruzioni!
Guarde estas instruções!
Εκτός από αυτές τις οδηγίες!
Guarde estas instruccónes!
Сохраните эту инструкцию!
Збережіть ці інструкції!



CZ-RE2C2

Simplified Remote Controller For Split System
Air Conditioner

Télécommande simplifiée pour climatiseur à
deux blocs

Vereinfachte Fernbedienung für Split-System-
Klimagerät

Telecomando semplificato per condizionatore
d'aria a sistema split

Controlador remoto simplificado para o
aparelho de ar condicionado de sistema split

Απλοποιημένο Τηλεχειριστήριο Για Κλιματιστικό
Αέρος Διαίρετού Συστήματος

Mando a distancia simplificado para el sistema
de aire acondicionado de dos unidades

Упрощенный пульт дистанционного управления
для сплит-системы кондиционирования

Спрощений пульт дистанційного керування
для кондиціонерів роздільного типу

INSTRUCTION MANUAL

MANUEL D'INSTRUCTIONS

BEDIENUNGSANLEITUNG

MANUAL DI ISTRUZIONI

MANUAL DE INSTRUÇÕES

ΟΔΗΓΙΕΣ ΧΡΗΣΗΣ

MANUAL DE INSTRUCCIONES

ИНСТРУКЦИЯ ПО ЭКСПЛУАТАЦИИ

ПОСІБНИК КОРИСТУВАЧА

EN

FR

DE

IT

PT

GR

ES

RU

UK

85464609074024

Panasonic Corporation



Contents		
1. Important Safety InstructionsEN-1	3. Outing FunctionEN-4	EN
2. Names and OperationsEN-2		
Table des matières		
1. Mesures de sécurité importantesFR-1	3. Fonction de maintienFR-4	FR
2. Noms et fonctionnementFR-2		
Inhalt		
1. Wichtige SicherheitshinweiseDE-1	3. Outing-FunktionDE-4	DE
2. Bezeichnungen und FunktionenDE-2		
Indice		
1. Importanti istruzioni di sicurezzaIT-1	3. Funzione stanza vuotaIT-4	IT
2. Nomi e operazioniIT-2		
Índice		
1. Instruções de segurança importantesPT-1	3. Função de controloPT-4	PT
2. Nomes e operaçõesPT-2		
Πίνακας περιεχομένων		
1. Σημαντικές οδηγίες για την ασφάλειαGR-1	3. Λειτουργία εξόδου αέραGR-4	GR
2. Ονομασίες και λειτουργίεςGR-2		
Índice		
1. Instrucciones de seguridad importantes...ES-1	3. Función de control de la temperatura...ES-4	ES
2. Nombres y funcionesES-2		
Содержание		
1. Важные инструкции по безопасностиRU-1	3. Функция выключенияRU-4	RU
2. Названия и операцииRU-2		
Зміст		
1. Важливі заходи безпекиUK-1	3. Режим «Порожня кімната»UK-4	UK
2. Елементи управління, режими роботи та індикації...UK-2		



1. Important Safety Instructions

Before using the system, be sure to read these "Important Safety Instructions".

After reading this manual, save it in a convenient place.

Warning

* Installation Precautions

- Do not install by yourself. Installation should always be performed by your dealer or a professional service provider. Electric shock or fire may result if an inexperienced person performs any installation or wiring procedures incorrectly.
- Use only specified air conditioners. Always use only air conditions specified by the dealer.

* Moving and Repair Precautions

- Do not repair. Never repair the system by yourself.
- Contact your dealer before moving the system. Contact your dealer or a professional service provider about moving and reinstalling the system. Electric shock or fire may result if an inexperienced person performs any installation procedures incorrectly.

* Precautions for Use

- Do not touch switches with wet hands. Electric shock and damage to the system can result.
- Protect the remote controller from water. Damage to the system can result.
- Stop the system and turn the power off if you sense unusual smells or other irregularities. Continuing operation when the system is out of order can result in electric shock, fire, and damage to the system. Contact your dealer.
- Do not turn the air conditioner on and off from the power mains switch. Use the ON/OFF operation button.
- Do not stick anything into the air outlet of the air conditioner. Doing so is dangerous because the fan is rotating at high speed.
- Do not let children play with the air conditioner.
- Do not cool or heat the room too much if babies or invalids are present.

- Do not wipe the remote controller with benzene, thinner, or chemical cloth.

Note:

- This device complies with Part 15 of the FCC Rules. Operation is subject to the following two conditions: (1) This device may not cause harmful interference, and (2) this device must accept any interference received, including interference that may cause undesired operation.
- This equipment has been tested and found to comply with the limits for a Class B digital device, pursuant to part 15 of the FCC Rules. These limits are designed to provide reasonable protection against harmful interference in a residential installation. This equipment generates, uses and can radiate radio frequency energy and, if not installed and used in accordance with the instructions, may cause harmful interference to radio communications. However, there is no guarantee that interference will not occur in a particular installation. If this equipment does cause harmful interference to radio or television reception, which can be determined by turning the equipment off and on, the user is encouraged to try to correct the interference by one or more of the following measures:















- Reorient or relocate the receiving antenna.
 - Increase the separation between the equipment and receiver.
 - Connect the equipment into an outlet on a circuit different from that to which the receiver is connected.
 - Consult the dealer or an experienced radio/TV technician for help.
- FCC Caution: To assure continued compliance, follow the attached installation instructions. Any changes or modifications not expressly approved by the party responsible for compliance could void the user's authority to operate this equipment.

EN



EN-1

2. Names and Operations

Operation Section







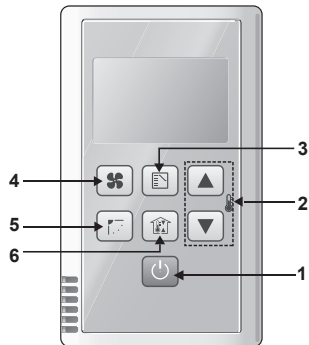
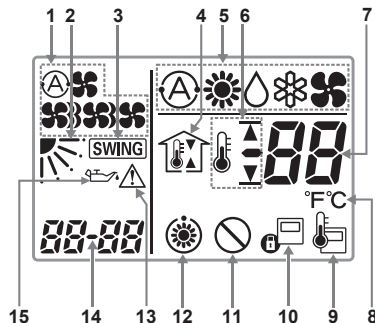



















1.  **(Start/Stop) button**
Pushing this button starts, and pushing again stops the unit.
2.  **(Temperature setting) buttons**
Changing the temperature setting.
3.  **(Mode Select) button**
Pushing this button to select an operation mode. (AUTO  → HEAT  → DRY  → COOL  → FAN ).
4.  **(Fan speed) button**
Changing the fan speed.
( /  /  / )
5.  **(Swing/Air direction) button *1**
Use this button to set the auto swing or air direction to a specific angle.

- *1 Do not move the flap (vertical airflow adjustment board) with your hand.
- The flap is automatically directed down when the unit is stopped.
 - The flap is directed up during the HEAT standby. The flap starts swinging after the HEAT standby is cancelled, although the AUTO flap indication on the remote control unit is displayed during the HEAT standby.

6.  **(Outing function) button**
( Outing Function)



Display Section

- 1.  (Fan mode select) indication**
The selected fan mode is displayed.
- 2.  (Flap position) indication**
Indicates the flap position.
- 3.  (Swing) indication**
Appears while the flap swings.
- 4.  (Outing) indication
( Outing Function)**
Appears when the outing function is set.
- 5. Operation Mode indication**
Displays the selected operation mode.
(AUTO  /HEAT  /DRY  /COOL  /
FAN ).
- 6. Upper and lower limit indication of the outing function**
 : Indicates the upper limit of the temperature
 : Indicates the lower limit of the temperature
- 7. Temperature indication**
Indicates the set temperature.
- 8. °F / °C (Temperature unit) indication**
- 9.  (Remote control sensor) indication**
Appears when the remote control sensor is used.
- 10.  (Centralized control) indication**
Appears when operated in centralized control. If the remote control operation is not permitted to the remote unit, when the  (Start/Stop) button,  (Mode select) button,  (Fan speed) button,  (Swing/Air direction) button or  /  (Temperature setting) buttons are pressed,  flashes and rejects the change.
- 11.  (Disabled feature) indication**
Displayed if the selected feature was disabled during installation.
- 12.  (Heating standby mode) indication**
 appears when the fan of the indoor unit is stopped or in low fan speed.
- 13.  (Caution) indication**
Appears when the protective device is activated or when an abnormality occurs.
- 14. Alarm indication**
This displays alarm messages when an error occurs.
- 15.  (Oil) indication**
Appears when the engine oil needs to be changed. (Appears when the gas heat pump air conditioner is used.)

EN



3. Outing Function

Outing function is a function that prevents the room temperature from increasing too much (or decreasing too much) when no one is in the room.

An air conditioner works automatically if this function is set effective.

General Performance of the Outing Function

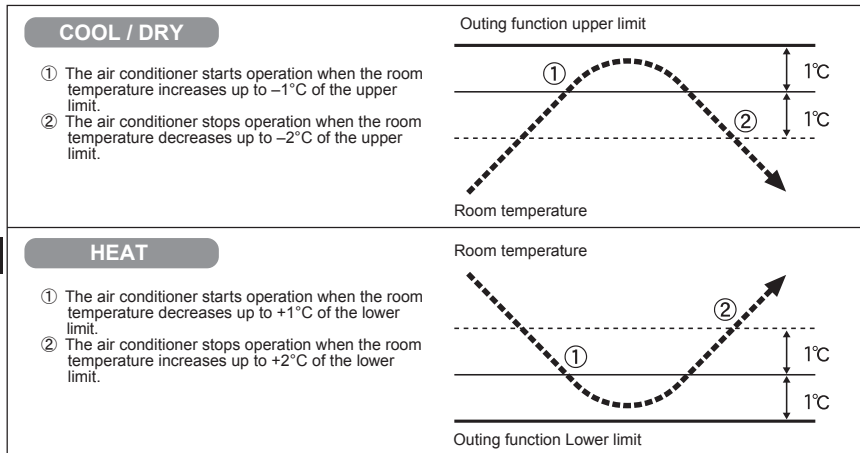

EN

[Precautions]

- The outing control only starts/stops the air conditioner. It does not change the operation mode/temperature setting. Therefore, the operation mode/temperature needs to be set beforehand so that the outing function turns on the air conditioner with your desired operation mode/temperature setting.
 - If the room temperature rapidly changes, the room temperature may get over the upper or lower limit when the outing function is activated.
 - The outing function is invalid during FAN/AUTO operation mode.
 - The air conditioner's stop order (stated in ② / above) is valid only when the outing function is operated.
- If operated using other remote control units (or a centralized control device such as a system control), the outing function will not stop air conditioner operation.

EN-4



3. Outing Function (Continued)

• Setting the Outing Function

1. Press and hold for more than 4 seconds to display the upper limit temperature setting screen.
 , and the upper limit temperature start flashing.
(The default value of the upper limit temperature is 38 °C.)
2. Press / to select the upper limit temperature, and press to fix the value. The lower limit temperature setting screen is displayed.
3. Press / to select the lower limit temperature, and press to fix the value. The outing function setting is completed. (The default value of the lower limit temperature is 10 °C.)

*The unit returns to the normal mode if is pressed or there is no operation made for 3 minutes during the setting. In this case, all the settings in progress will be lost.

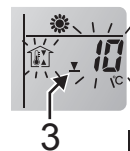

EN

• Canceling the outing function

Press and hold for more than 4 seconds while the outing function is set.

• Outing function indication

Outing function indication	Status
Off	The outing function is not set.
Flashing	The outing function is now being set, or under operation.
Lighting	Although the outing function is set, not under operation.

Note

If a blackout occurs during outing function operation and power is cut, the remote controller will lose the information for outing function operation. It reverts from the blackout, and an air conditioner does not drive in outing function when operation is started. At this time, an air conditioner does not stop at outing function.



1. Mesures de sécurité importantes

Lire attentivement ces "Conseils de sécurité" avant d'utiliser le système.
Après la lecture de ce mode d'emploi, le conserver à portée de la main.

Avertissement

* **Précautions relatives à l'installation**

- Ne pas installer soi-même.
L'installation doit toujours être exécutée par le revendeur ou un agent de service spécialisé.
Une électrocution ou un incendie peut survenir si une personne inexpérimentée exécute incorrectement les procédures d'installation ou de câblage.
- Utiliser uniquement les climatiseurs spécifiés.
Utilisez toujours les climatiseurs spécifiés par le concessionnaire.

* **Précautions pour le déplacement et la réparation**

- Ne pas réparer.
Ne jamais réparer le système soi-même.
- Contacter son revendeur avant de déplacer le système.
Contacter le revendeur ou un agent de service professionnel pour le déplacement et la réinstallation du système.
Une électrocution et des dégâts au système pourraient survenir si une personne inexpérimentée exécute les procédures d'installation incorrectement.

* **Précautions concernant le fonctionnement**

- Ne pas toucher les interrupteurs avec les mains mouillées.
Une électrocution et des dégâts au système pourraient en résulter.
- Protéger la télécommande contre l'eau.
Le système pourraient être endommagé.
- Arrêter le système et mettre hors tension en cas d'odeur inhabituelle ou d'autre anomalie.

Poursuivre le fonctionnement quand le système est hors service peut provoquer une électrocution, un incendie et des dégâts au système. Contacter le revendeur.

- Ne pas mettre le climatiseur sous et hors tension en le branchant et en le débranchant. Utiliser la touche de marche/arrêt de fonctionnement (ON/OFF).
- Ne rien introduire dans la sortie d'air de l'élément extérieur. Cela est très dangereux car le ventilateur marche à grande vitesse.
- Ne pas laisser les enfants jouer avec le climatiseur.
- Ne pas trop refroidir ou chauffer une pièce où se trouvent des bébés ou des malades.
- Ne pas essuyer la télécommande avec de la benzine, un diluant ou un chiffon imbibé de produit chimique.

FR



FR-1

2. Noms et fonctionnement

Section de fonctionnement

- 1. Touche  (Marche/Arrêt)**
Appuyer sur cette touche pour mettre l'appareil en marche, appuyer à nouveau pour l'arrêter.
- 2. Touches  /  (°C) (réglage de température)**
Change le réglage de température.
- 3. Touche  (sélection de mode)**
Appuyer sur cette touche pour sélectionner le mode de fonctionnement. (AUTO  → HEAT 
→ DRY  → COOL  → FAN ).
- 4. Touche  (vitesse du ventilateur)**
Change la vitesse de ventilation.
( /  /  / )
- 5. Touche  (basculage/sens diffusion de l'air)*1**
Cette touche sert à régler le basculage automatique ou le sens de diffusion de l'air à un angle spécifique.

- *1 Ne pas déplacer de la main le volet (plaque d'ajustement du flux d'air vertical).
- Le volet est automatiquement dirigé vers le bas quand l'appareil est arrêté.
 - Le volet est dirigé vers le haut pendant l'attente HEAT. Le volet commence à osciller après l'annulation de l'attente HEAT, bien que l'indication de volet AUTO apparaisse sur la télécommande pendant l'attente HEAT.



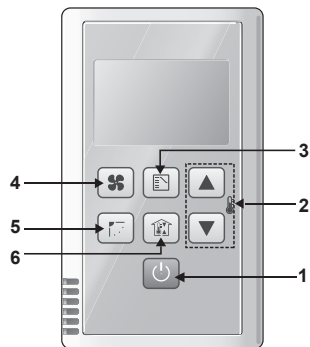
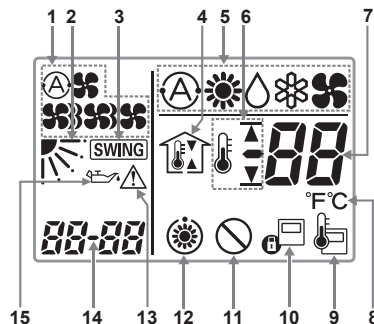

























- 6. Touche  (Fonction de maintien)**
( Fonction de maintien)



FR-2



Section d'affichage

- 1. Indication**  /  /  / 
(sélection de mode de ventilation)
Le mode de ventilation sélectionné s'affiche.
- 2. Indication**  (position du volet)
Indique la position du volet.
- 3. Indication**  (Swing)
S'affiche quand le volet bascule.
- 4. Indication**  (maintien)
 (Fonction de maintien)
Apparaît quand la fonction de maintien est sélectionnée.
- 5. Indication du mode de fonctionnement**
Affiche le mode de fonctionnement sélectionné.
(AUTO-  / HEAT-  / DRY-  / COOL-  / FAN- ).
- 6. Indication de limites supérieure et inférieure pour la fonction de maintien**
 : Indique la limite supérieure de température
 : Indique la limite inférieure de température
- 7. Indication de température**
Indique la température réglée.
- 8. Indication d'unité de température °F / °C**
- 9. Indication**  (détecteur de la télécommande)
Apparaît quand le détecteur de la télécommande est utilisé.
- 10. Indication**  (commande centralisée)
S'affiche pendant le fonctionnement en commande centralisée. Si le fonctionnement télécommandé est interdit à la télécommande, quand la touche  (Marche/Arrêt), la touche  (sélection de mode), la touche  (vitesse du ventilateur), la touche  (basculage/sens diffusion de l'air) ou les touches  /  (réglage de température) sont pressées,  clignote et rejette le changement.
- 11. Indication**  (fonction invalidée)
S'affiche si la fonction sélectionnée a été invalidée pendant l'installation.
- 12. Indication**  (mode d'attente de chauffage)
 s'affiche quand le ventilateur de l'appareil intérieur est arrêté ou à petite vitesse de ventilation.
- 13. Indication**  (attention)
S'affiche quand le dispositif de protection est activé ou en cas d'anomalie.
- 14. Indication d'alarme**
Affiche des messages d'alarme en cas d'erreur.
- 15. Indication**  (huile)
S'affiche quand le remplacement de l'huile moteur est nécessaire. (S'affiche quand un climatiseur à thermopompe au gaz est utilisé.)

FR

3. Fonction de maintien

La fonction de maintien est une fonction qui empêche une augmentation (ou diminution) excessive de la température ambiante quand quelqu'un se trouve dans la pièce.

Un climatiseur fonctionne automatiquement si cette fonction est réglée efficacement.

Exécution générale de la fonction de maintien

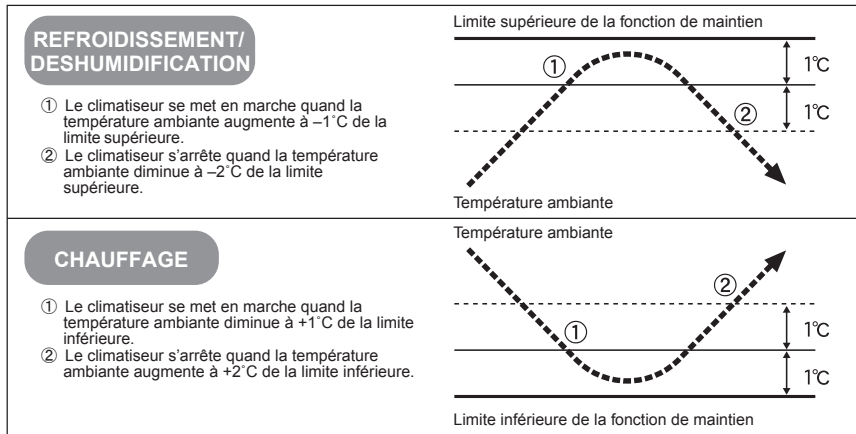

[Précautions]



- Le contrôle de la sortie contrôle seulement la mise en marche/arrêt du climatiseur. Il ne change pas le réglage de mode opératoire/température. Aussi, le mode opératoire/température doit être préalablement réglé de sorte que la fonction de maintien démarre le climatiseur au réglage de mode opératoire/température souhaité.
- Si la température ambiante change rapidement, elle peut dépasser la limite supérieure ou inférieure quand la fonction de maintien est activée.
- La fonction de maintien est invalidée en mode de fonctionnement FAN/AUTO.
- L'ordre d'arrêt du climatiseur (défini en ② / ci-dessus) est valide seulement quand la fonction de maintien est activée. En opération avec d'autres télécommandes (ou un dispositif de contrôle centralisé comme système de contrôle), la fonction de maintien n'arrêtera pas le fonctionnement de l'air conditionné.



FR-4



3. Fonction de maintien (suite)

• Réglage de la fonction de maintien

1. Maintenir  pressé pendant 4 secondes pour afficher l'écran de réglage de la température limite supérieure.

,  et la température limite supérieure se mettent à clignoter.
(La valeur par défaut de la température limite supérieure est 38°C.)

2. Appuyer sur  /  pour sélectionner la température limite supérieure et appuyer sur  pour définir la valeur. L'écran de réglage de la température limite inférieure s'affiche.

3. Appuyer sur  /  pour sélectionner la température limite inférieure, et appuyer sur  pour définir la valeur. Le réglage de la fonction de maintien est achevé. (La valeur par défaut de la température limite inférieure est 10°C.)

*L'appareil revient en mode normal si  est pressé ou si aucune opération n'est faite pendant 3 minutes pendant le réglage. Dans ce cas, tous les réglages en cours seront perdus.



2



3

FR • Annulation de la fonction de maintien

Maintenez  pressé plus de 4 secondes pour afficher l'écran de réglage de la température limite supérieure.

• Indication de la fonction de maintien

Indication de la fonction de maintien	Etat
Désactivée	La fonction de maintien n'est pas réglée.
Clignotante	La fonction de maintien est en cours de réglage ou activée.
Allumée	Bien que la fonction de maintien soit réglée, elle n'est pas activée.

Remarque

Si une panne de courant se produit pendant le fonctionnement de maintien et que l'électricité est coupée, la télécommande perd les informations de fonctionnement de maintien. Elle se rétablit du blackout, et le climatiseur ne fonctionne pas avec la fonction de maintien au démarrage. A ce moment-là, le climatiseur ne s'arrête pas aux limites de maintien.



1. Wichtige Sicherheitshinweise

Lesen Sie vor dem Gebrauch des Systems unbedingt diesen Abschnitt „Wichtige Sicherheitshinweise“. Bewahren Sie diese Anleitung an einem geeigneten Ort auf, nachdem Sie sie gelesen haben.

Warnhinweisen

* Vorsichtsmaßnahmen bei der Installation

- Nicht selbst installieren.
Die Installation sollte stets von Ihrem Händler oder einem Fachkundendienst vorgenommen werden. Eine nicht fachgerecht ausgeführte Installation oder Verkabelung kann Stromschlag oder Brand verursachen.
- Nur die aufgeführten Klimaanlageanlagen verwenden.
Verwenden Sie stets nur die von dem Händler vorgeschriebenen Klimaanlageanlagen.

* Hinweise für die Neuinstallation und die Reparatur

- Führen Sie keine Reparaturen durch.
Versuchen Sie nie, das System selbst zu reparieren.
- Kontaktieren Sie Ihren Fachhändler, bevor Sie das System neu installieren.
Kontaktieren Sie Ihren Fachhändler oder eine professionelle Reparaturwerkstatt, wenn Sie das System umstellen oder neu installieren möchten. Eine nicht fachgerecht ausgeführte Installation kann einen Stromschlag oder Brand verursachen.

* Hinweise vor dem Gebrauch

- Berühren Sie keine Tasten mit nassen Händen.
Es könnten Stromschläge entstehen und das System könnte beschädigt werden.
- Bringen Sie die Fernbedienung nicht mit Wasser in Kontakt.
Das System könnte beschädigt werden.
- Halten Sie das System an und schalten Sie den Strom ab, wenn ungewöhnliche Gerüche oder andere nicht ordnungsgemäße Vorgänge auftreten sollten.
Sollten Sie das System trotz einer Störung weiter











- benutzen, können Stromschläge, Feuer und Schäden am System verursacht werden.
Kontaktieren Sie Ihren Fachhändler.
- Schalten Sie das Klimagerät nicht mit Hilfe des Netztrennschalters ein und aus.
Verwenden Sie dazu grundsätzlich die Betriebstaste(ON/OFF).
- Stecken Sie keine Gegenstände in den Luftauslaß der Außeneinheit. Dies ist gefährlich, weil das Gebläse mit hoher Drehzahl rotiert.
- Lassen Sie nicht zu, daß Kinder mit diesem Gerät spielen.
- Achten Sie stets darauf, den Raum nicht zu stark zu kühlen oder heizen, wenn Kleinkinder oder Kranke anwesend sind.
- Fernbedienung nicht mit Benzin, Verdünnung, oder chemischen Tüchern abwischen.

DE

DE-1

2. Bezeichnungen und Funktionen

Bedienung

1.  -Taste (Start/Stop)
Drücken Sie diese Taste, um das Gerät zu starten und noch einmal, um es wieder zu stoppen.
 2.  /  () -Tasten (Temperatureinstellung)
Ändern der Temperatur.
 3.  -Taste (Betriebsart)
Durch Drücken dieser Taste wird eine Betriebsart gewählt. (AUTO  → HEAT 
(HEIZEN) → DRY  (TROCKNEN) → COOL 
(KÜHLEN) → FAN  (LÜFTER)).
 4.  -Taste (Lüftungsleistung)
Ändern der Lüftergeschwindigkeit.
( /  /  / )
 5.  -Taste (Einstellung Lamellen/Luftstrom) *1
Mit dieser Taste können Sie die automatische Lamellenbewegung oder die Luftstromrichtung in den gewünschten Winkel ausrichten.
- *1 Bewegen Sie die Lamellen (Leisten zur Einstellung des vertikalen Luftstroms) nicht mit der Hand.
- Die Lamellen werden automatisch abwärts gerichtet, wenn das Gerät ausgeschaltet wird.
 - Während des HEAT (HEIZEN)-Bereitschaftsmodus werden die Lamellen aufwärts gerichtet. Wenn der HEAT (HEIZEN)-Bereitschaftsmodus abgebrochen wird, schwenken die Lamellen auf und ab, auch wenn die AUTO-Anzeige auf der Fernbedienung erscheint.



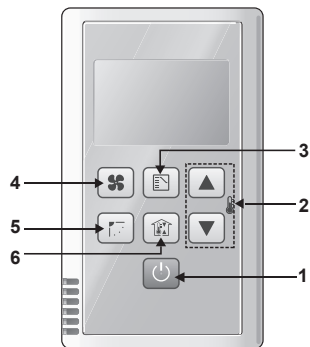
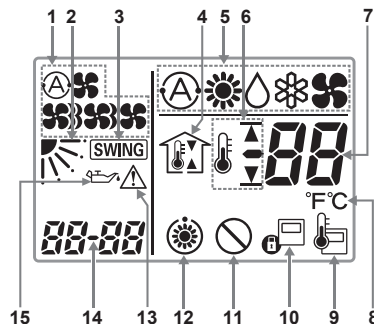





















6.  -Taste (Outing-Funktion)
( Outing-Funktion)



DE-2



Anzeige

-  **-Anzeige (Lüftungsleistung)**
Die gewählte Betriebsart wird angezeigt.
-  **-Anzeige (der Lamellenposition)**
Zeigt die Position der Lamellen an.
-  **-Anzeige (Schwenk)**
Wird angezeigt, wenn die Lamellen in Bewegung sind.
-  **-Anzeige (Outing)**
( **Outing-Funktion**)
Wird angezeigt, wenn die Outing-Funktion eingestellt ist.
- Betriebsartanzeige**
Zeigt die gewählte Betriebsart an. (AUTO  /HEAT  (HEIZEN) /DRY  (TROCKNEN) /COOL  (KÜHLEN)/FAN  (LÜFTER)).
- Anzeige der Ober- und Untergrenze der Outing-Funktion**
 : Zeigt die Obergrenze der Temperatur an
 : Zeigt die Untergrenze der Temperatur an.
- Temperatur-Anzeige**
Zeigt die eingestellte Temperatur an.
- °F / °C -Anzeige (Temperatureinheit)**
-  **-Anzeige (Fernbedienungssensor)**
Wird angezeigt, wenn der Fernbedienungssensor benutzt wird.
-  **-Anzeige (Zentralkontrol)**
Wird angezeigt, wenn mit Zentralkontrolle gesteuert wird. Falls die Fernbedienung nicht für die Bedienung der Einheit zugelassen ist und eine der Tasten für  (Start/Stop),  (Betriebsart),  (Lüftungsleistung),  (Einstellung Lamellen/Luftstrom) oder  (Temperatureinstellung) gedrückt wird, blinkt , und die Änderung wird nicht übernommen.
-  **-Anzeige (der deaktivierten Funktionen)**
Wird angezeigt, wenn eine Funktion gewählt wird, die während der Installation deaktiviert wurde.
-  **-Anzeige (des Heizungsberichtsmodus)**
 erscheint, wenn der Lüfter der Raumeinheit angehalten wird oder langsam läuft.
-  **-Anzeige (Vorsicht)**
Wird angezeigt, wenn eine geschützte Funktion aktiviert wird oder eine Fehlfunktion auftritt.
- Alarmanzeige**
Hier werden bei Auftreten eines Fehlerzustands Alarmmeldungen angezeigt.
-  **-Anzeige (Öl)**
Wird angezeigt, wenn das Motoröl ausgewechselt werden muss. (Erscheint nur, wenn ein Gasheizungs-Klimagerät verwendet wird.)

DE



3. Outing-Funktion

Die Outing-Funktion verhindert, dass sich die Zimmertemperatur zu sehr aufheizt (oder abkühlt) wenn keine Person im Zimmer ist.

Das Klimagerät arbeitet automatisch, wenn diese Funktion richtig eingestellt ist.

Funktionsweise der Outing-Funktion

COOL (KÜHLEN)/ DRY (TROCKNEN)

- ① Das Klimagerät wird eingeschaltet, wenn die Zimmertemperatur bis auf -1°C der Obergrenze steigt.
- ② Das Klimagerät wird ausgeschaltet, wenn die Zimmertemperatur bis auf -2°C der Obergrenze fällt.

Outing-Funktion Obergrenze

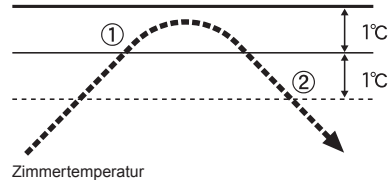

HEAT (HEIZEN)

- ① Das Klimagerät wird eingeschaltet, wenn die Zimmertemperatur bis auf $+1^{\circ}\text{C}$ der Untergrenze fällt.
- ② Das Klimagerät wird ausgeschaltet, wenn die Zimmertemperatur bis auf $+2^{\circ}\text{C}$ der Untergrenze steigt.

Zimmertemperatur

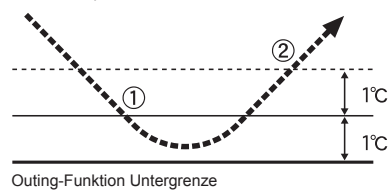

DE

[Hinweise]

- Die Outing-Kontrolle startet und stoppt das Klimagerät nur. Sie ändert weder die Betriebsart noch die Temperatureinstellung. Deshalb muss die Betriebsart oder die Temperatur zuvor eingestellt werden, sodass die Outing-Funktion das Klimagerät in der gewünschten Betriebsart und Temperatureinstellung einschalten kann.
- Sollte sich die Zimmertemperatur rapide verändern, kann sie die Ober- oder Untergrenze trotz eingeschalteter Outing-Funktion überschreiten.
- Während des FAN(Gebläse-)/AUTO-Betriebs ist die Outing-Funktion nicht anwählbar.
- Der Stopp-Befehl des Klimageräts (wie in ②/oben beschrieben) ist nur während des Outing-Betriebs gültig. Wenn das Gerät mit anderen Fernbedienungen (oder einem Zentralkontrollgerät z.B. bei einer Systemkontrolle) gesteuert wird, kann die Klimaanlage nicht mit der Outing-Funktion angehalten werden.

DE-4



3. Outing-Funktion (Fortsetzung)

• Einstellung der Outing-Funktion

1. Drücken und halten Sie mehr als 4 Sekunden lang gedrückt, damit **Obergrenze auf der Temperatureinstellungsanzeige erscheint.**
 , und die Temperaturobergrenze fangen an zu blinken.
(Die Werkeinstellung der Temperaturobergrenze beträgt 38°C.)
2. Drücken Sie / , um die Temperaturobergrenze anzuwählen und drücken Sie , um die Temperatur einzustellen. Die Untergrenze der Temperatureinstellungsanzeige erscheint.
3. Drücken Sie / , um die Temperaturuntergrenze anzuwählen und drücken Sie , um die Temperatur einzustellen. Die Einstellung der Outing-Funktion ist damit beendet. (Die Werkeinstellung der Temperaturuntergrenze beträgt 10°C.)



*Das Gerät kehrt in den Normalbetrieb zurück, wenn gedrückt wird oder während der Einstellung 3 Minuten lang keine Eingabe erfolgt. In diesem Fall werden alle laufenden Einstellungen gelöscht.

• Die Outing-Funktion abbrechen

Drücken Sie und halten Sie mehr als 4 Sekunden lang gedrückt, damit die Obergrenze auf der Temperatureinstellungsanzeige erscheint.

DE

• Outing-Funktion-Anzeige

Outing-Funktion-Anzeige	Status
Aus	Die Outing-Funktion ist nicht eingestellt.
Blinkend	Die Outing-Funktion wird gerade eingestellt oder ist in Betrieb.
Erleuchtet	Obwohl die Outing-Funktion eingestellt ist, ist sie nicht in Betrieb.

Hinweis

Wenn es während der Verwendung der Outing-Funktion zu einem Stromausfall kommt, gehen die Informationen der Fernbedienung für den Betrieb der Outing-Funktion verloren. Nach Rückkehr des Stroms läuft das Klimagerät nicht mit der Outing-Funktion an, wenn der Betrieb wieder aufgenommen wird, da das Klimagerät nicht mit der Outing-Funktion angehalten wurde.

DE-5



1. Importanti istruzioni di sicurezza

Prima di usare il sistema, leggere queste "Istruzioni importanti per la sicurezza".
Dopo aver letto il presente manuale, conservarlo in un luogo adeguato.

Avviso

* **Precauzioni per l'installazione**

- Non installare da soli.
L'installazione deve essere eseguita sempre da vostro rivenditore o dal servizio tecnico specializzato.
Se l'installazione viene eseguita da personale inesperto o se si esegue l'allacciamento scorrettamente si possono provocare incendi o cortocircuiti.
- Usare solo i condizionatori d'aria specificati.
Usare sempre i condizionatori d'aria specificati da dal rivenditore.

* **Precauzioni per lo spostamento e la riparazione**

- Non riparare.
Non riparare mai il sistema da soli.
- Contattare il rappresentante di zona prima di spostare il sistema.
Per operazioni di spostamento e di reinstallazione del sistema, contattare il rappresentante di zona o un servizio professionale.
Se un individuo inesperto effettua procedure di installazione errate, potrebbero verificarsi scosse elettriche o incendi.

* **Precauzioni per l'uso**

- Non toccare gli interruttori con le mani bagnate.
Potrebbero verificarsi scosse elettriche e danni al sistema.
- Proteggere dall'acqua il telecomando.
Potrebbero verificarsi danni al sistema.
- Interrompere il sistema e bloccare l'alimentazione se si notano odori strani o altre irregolarità.

Un funzionamento prolungato del sistema, in caso di guasto, può causare scosse elettriche, incendi e danni al sistema stesso. Contattare il rappresentante di zona.

















- Non accendete e spegnete il condizionatore d'aria mediante l'interruttore principale. Usate sempre il pulsante di funzionamento per accensione/spegnimento (ON/OFF).
- Non inserite alcun oggetto nell'uscita d'aria del condizionatore. Ciò è molto pericoloso, perché la ventola gira ad alta velocità.
- Non lasciate giocare i bambini con il condizionatore d'aria.
- Non raffreddate o riscaldate eccessivamente la stanza se ci sono bambini molto piccoli o degli invalidi.
- Non pulire il telecomando con benzina, diluenti o panni imbevuti di prodotti chimici.

IT



IT-1

2. Nomi e operazioni

Sezione del funzionamento

- Pulsante  (Avvio/Interruzione)**
L'apparecchio si avvia e si interrompe premendo questo pulsante.
- Pulsanti  /  () (impostazione della temperatura)**
Cambiamento dell'impostazione della temperatura.
- Pulsante  (selezione della modalità)**
Premendo questo pulsante si seleziona una modalità di funzionamento.
(AUTO(AUTOMATICO)  → HEAT (RISCALDAMENTO) 
 → DRY (DEUMIDIFICAZIONE)  → COOL (RAFFREDDAMENTO)  → FAN (VENTILATORE) ).
- Pulsante  (velocità ventilatore)**
Cambiamento della velocità del ventilatore.
( /  /  / ).
- Pulsante  (Oscillazione/direzione aria)*1**
Usare questo pulsante per impostare l'oscillazione automatica o la direzione dell'aria, in base ad un angolo specifico.





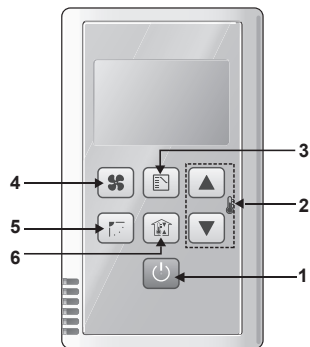
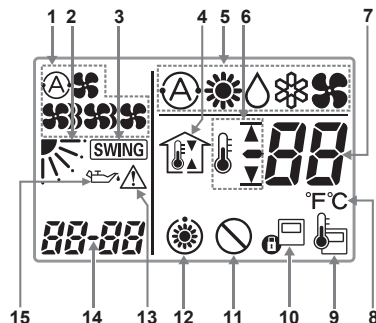





















- *1 Non muovere il deflettore (piastra di regolazione del flusso d'aria verticale) con la mano.
- Quando l'apparecchio si ferma, il deflettore si sposta automaticamente verso il basso.
 - Il deflettore si sposta verso l'alto durante l'attesa HEAT (RISCALDAMENTO). Il deflettore inizia ad oscillare dopo che l'attesa HEAT (RISCALDAMENTO) è stata annullata, anche se appare l'indicazione del deflettore in AUTO (AUTOMATICO), sul telecomando, durante l'attesa HEAT (RISCALDAMENTO).

- Pulsante  (Funzione stanza vuota)**
( Funzione stanza vuota)



IT

Sezione del display

- 1. Indicazione**  (selezione della modalità del ventilatore)
Appare la modalità del ventilatore selezionata.
- 2. Indicazione**  (posizione del deflettore)
Indica la posizione del deflettore.
- 3. Indicazione**  (oscillazione)
Appare quando il deflettore oscilla.
- 4. Indicazione**  (stanza vuota)
( Funzione stanza vuota)
Appare quando viene impostata la funzione stanza vuota.
- 5. Indicazione di modalità di funzionamento**
Mostra la modalità di funzionamento selezionata. (AUTO  /HEAT  /DRY  /COOL  /FAN .
- 6. Indicazione di limite superiore e inferiore della funzione stanza vuota**
 : Indica il limite superiore della temperatura
 : Indica il limite inferiore della temperatura
- 7. Indicazione della temperatura**
Indica la temperatura impostata.
- 8. Indicazione** °F / °C (unità di temperatura)
- 9. Indicazione**  (sensore del telecomando)
Appare quando viene utilizzato il sensore del telecomando.
- 10. Indicazione**  (controllo centralizzato)
Appare quando l'apparecchio funziona con controllo centralizzato. Se l'azionamento tramite telecomando non è consentito, quando si premono i pulsanti di  (Avvio/Interruzione),  (selezione della modalità),  (velocità ventilatore),  (Oscillazione/direzione aria) o  () (impostazione della temperatura),  lampeggia e la modifica viene rifiutata.
- 11. Indicazione**  (funzione disattivata)
Appare se la funzione selezionata è stata attivata durante l'installazione.
- 12. Indicazione**  (modalità di attesa del riscaldamento)
 appare quando il ventilatore dell'apparecchio interno viene interrotto o in caso di bassa velocità del ventilatore.
- 13. Indicazione**  (avvertimento)
Appare quando il dispositivo protettivo è attivato o quando si verifica un'anomalia.
- 14. Indicazione di allarme**
Visualizza i messaggi di allarme quando si verifica un errore.
- 15. Indicazione**  (olio)
Appare quando l'olio del motore deve essere cambiato. (Appare quando si utilizza un condizionatore d'aria di una pompa di calore a gas).

IT



3. Funzione stanza vuota

La funzione stanza vuota evita che la temperatura ambiente aumenti eccessivamente (o diminuisca eccessivamente) quando nessuno si trova nella stanza.

Il climatizzatore funziona automaticamente se questa funzione è attiva.

Prestazioni generali della funzione stanza vuota

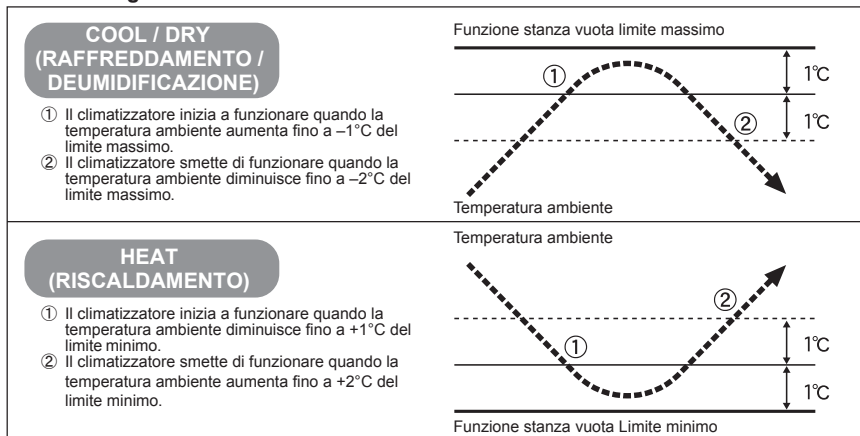

IT

[Precauzioni]



- Il controllo stanza vuota serve soltanto ad avviare/interrompere il climatizzatore. Non cambia l'impostazione della modalità/temperatura di funzionamento. Quindi, la modalità/temperatura di funzionamento deve essere impostata anticipatamente, in modo che la funzione accenda il climatizzatore in base all'impostazione di modalità/temperatura di funzionamento desiderata.
- In caso di cambiamento rapido, la temperatura ambiente potrebbe superare il limite massimo o minimo, quando viene attivata la funzione stanza vuota.
- La funzione stanza vuota non è valida durante la modalità di funzionamento FAN/AUTO (VENTILATORE/AUTOMATICO).
- L'ordine di interruzione del climatizzatore (dichiarato in ②/precedentemente) è valido soltanto quando è attiva la funzione stanza vuota. Se azionata tramite altri telecomandi (o tramite un dispositivo di controllo centralizzato, ad esempio un sistema di comando), la modalità stanza vuota non arresta il funzionamento del condizionatore.









3. Funzione stanza vuota (Continua)

• Impostazione della funzione stanza vuota

1. Premere e tenere premuto  per 4 secondi, per visualizzare lo schermo di impostazione della temperatura del limite massimo.

 ,  e la temperatura del limite massimo inizierà a lampeggiare.
(Il valore predefinito della temperatura del limite massimo è di 38° C).

2. Premere  /  per selezionare la temperatura del limite massimo e premere  per fissare il valore. Appare lo schermo di impostazione della temperatura del limite minimo.

3. Premere  /  per selezionare la temperatura del limite minimo e premere  per fissare il valore. L'impostazione della funzione stanza vuota è stata completata. (Il valore predefinito della temperatura del limite minimo è di 10° C).

*L'apparecchio ritorna alla modalità normale se  è premuto o se non viene effettuata alcuna operazioni per 3 minuti, nel corso dell'impostazione. In tal caso, tutte le impostazioni in corso saranno perse.

• Annullamento ej la funzione stanza vuota

Premere e tenere premuto  per più di 4 secondi, per visualizzare lo schermo di impostazione della temperatura del limite massimo.



2



3

IT

• Indicazione della funzione stanza vuota

Indicazione della funzione stanza vuota	Stato
Disinserito	La funzione stanza vuota non è impostata.
Lampeggia	La funzione stanza vuota è in corso di impostazione o di operazione.
È acceso	Anche se la funzione stanza vuota è impostata, non è in corso di operazione.

Nota

In caso di interruzione dell'energia elettrica durante l'attivazione della funzione stanza vuota (ad esempio in caso di blackout) il telecomando perderà le informazioni necessarie all'attivazione di tale funzione. Il telecomando riprende a funzionare, dopo l'interruzione, ed il climatizzatore non è attivato in funzione stanza vuota al momento dell'avvio. In tale circostanza, il climatizzatore non si ferma sulla funzione stanza vuota.



1. Instruções de segurança importantes

Antes de utilizar o sistema, não se esqueça de ler estas “Instruções de segurança importantes”.
Depois de ler este manual, guarde-o em lugar adequado.

Aviso

* **Precauções de instalação**

- Não instale por sua conta.
A instalação deve sempre ser executada pelo seu fornecedor ou por um serviço profissional.
A instalação incorrecta do aparelho por uma pessoa inexperiente pode provocar choques eléctricos ou incêndio.
- Utilize apenas aparelhos de ar condicionado especificados.
Use única e exclusivamente os aparelhos de ar condicionado especificados pelo revendedor.

* **Precauções sobre mudanças e reparações**

- Não reparar.
Nunca reparar o aparelho sozinho.
- Contacte o representante do aparelho antes de efectuar a deslocação do aparelho.
Contacte o representante do seu aparelho ou um profissional especializado para deslocar e reinstalar o aparelho.
A instalação incorrecta do aparelho por uma pessoa inexperiente pode provocar choques eléctricos ou incêndio.

* **Precauções de Utilização**

- Não tocar nas tomadas com as mãos molhadas.
Pode provocar choques eléctrico ou danos no aparelho de ar condicionado.
- Proteja o controlo remoto do contacto com a água.
Pode provocar danos no aparelho.
- Interrompa o funcionamento do aparelho e desligue o aparelho da corrente eléctrica se detectar um cheiro invulgar ou outra anomalia.

Se o aparelho funcionar permanentemente com uma avaria pode provocar choques eléctricos, incêndio e outros danos. Contacte o seu revendedor.















- Não ligue e desligue o aparelho de ar condicionado utilizando o interruptor principal. Use o botão de operação ON/OFF.
- Não coloque nada na saída de ar da unidade exterior.
É muito perigoso devido à alta velocidade de rotação da ventoinha.
- Não deixe crianças brincar com o aparelho de ar condicionado.
- Não arrefeça ou aqueça demasiado o aposento quando estiverem presentes bebés ou pessoas inválidas.
- Não limpe o controlador remoto com benzina, diluente ou um pano químico.

PT

PT-1



2. Nomes e operações

Secção de Funcionamento

- Botão  (Ligar/Desligar)**
Prima este botão para ligar, e volte a premir para desligar a unidade.
- Botões  /  (Ajuste da temperatura)**
Alterar o ajuste da temperatura.
- Botão  (Seleção de modo)**
Pressione este botão para seleccionar o modo de funcionamento. (AUTO  → HEAT  → DRY  → COOL  → FAN ).
- Botão  (Velocidade da ventoinha)**
Alterar a velocidade da ventoinha. ( /  / ).
- Botão  (Direcção de Oscilação/Ar) *1**
Utilize este botão para ajustar a oscilação automática ou a direcção do ar para um determinado ângulo.

PT





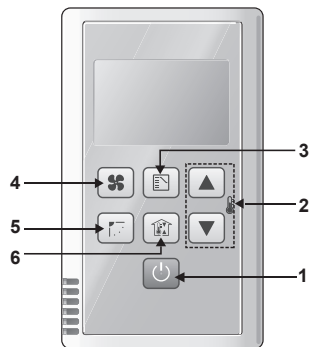
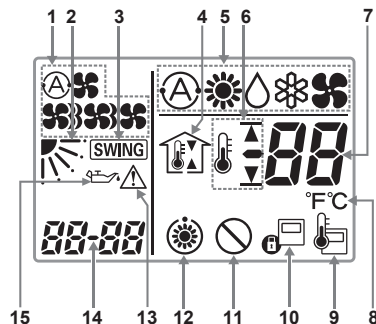























- *1 Não mova a aba (placa de ajuste vertical do fluxo de ar) com a mão.
- A aba é automaticamente orientada para a posição descendente quando o aparelho é desligado.
 - A aba é orientada para a posição ascendente quando a função HEAT está em preparação. A aba começa a oscilar depois da preparação da função HEAT ser cancelada, embora a indicação da aba AUTO na unidade do controlo remoto seja apresentada durante a preparação da função HEAT.

- Botão  (Função de Controlo)**
( Função de controlo)



PT-2

Secção do visor

- 1. Indicação  /  /  /  (Seleção do modo da ventoinha)**
É apresentado o modo da ventoinha seleccionado.
- 2. Indicação  (Posição da aba)**
Indica a posição da aba.
- 3. Indicação  SWING (Indinação)**
É apresentada quando a aba oscila.
- 4. Indicação  (Controlo) ( Função de controlo)**
É apresentada quando está accionada a função de controlo.
- 5. Indicação do modo de funcionamento**
Apresenta o modo de funcionamento seleccionado. (AUTO  / HEAT  / DRY  / COOL  / FAN ).
- 6. Indicação do limite máximo e mínimo da função de controlo**
 : Indica o limite máximo da temperatura
 : Indica o limite mínimo da temperatura
- 7. Indicação de temperatura**
Indica a temperatura ajustada.
- 8. Indicação °F / °C (Unidade de temperatura)**
- 9. Indicação  (Sensor do controlo remoto)**
É apresentada quando o sensor do controlo remoto é utilizado.
- 10. Indicação  (Controlo centralizado)**
É apresentada quando está a funcionar através de um controlo centralizado. Se o funcionamento do controlo remoto não é permitido para a unidade remota, quando prime os botões  (Ligar/Desligar),  (Seleção de modo),  (Velocidade da ventoinha),  (Direcção de Oscilação/Ar) ou  (Ajuste da temperatura),  fica intermitente e rejeita a alteração.
- 11. Indicação  (Função desactivada)**
É apresentada se a função seleccionada tiver sido desactivada durante a instalação.
- 12. Indicação  (Modo de preparação do aquecimento)**
 é apresentada quando a ventoinha da unidade interior está parada ou na velocidade baixa de funcionamento.
- 13. Indicação  (Cuidado)**
É apresentada quando o dispositivo de protecção é activado ou quando é registada qualquer anomalia.
- 14. Indicação de alarme**
Afixa mensagens de alarme quando ocorre um erro.
- 15. Indicação  (Óleo)**
É apresentada quando é necessário substituir o óleo do motor. (É apresentada quando é utilizado um aparelho de ar condicionado com bomba de aquecimento a gás.)

PT

3. Função de controlo

A função de controlo é uma função que impede o aumento excessivo da temperatura da sala (ou diminuição excessiva) quando não está ninguém na sala.

Um aparelho de ar condicionado funciona automaticamente se esta função for configurada de forma eficaz.

Desempenho Geral da Função de Controlo

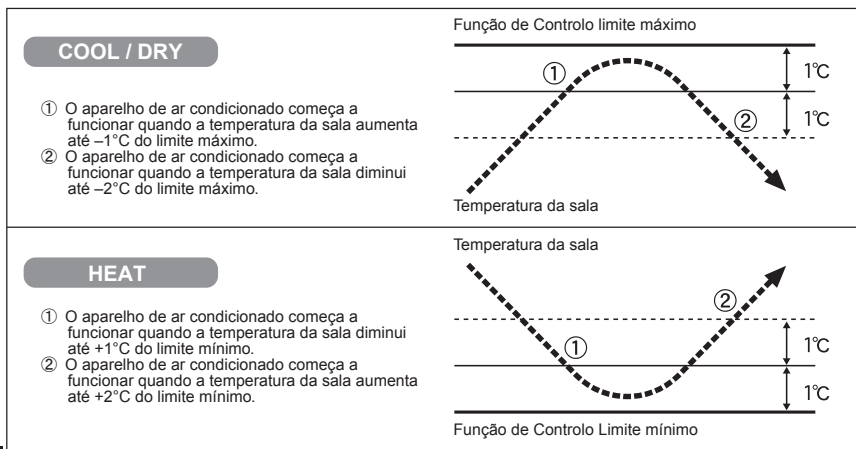

PT

[Precauções]

- A função de controlo limita-se a ligar/desligar o aparelho de ar condicionado. Não efectua alterações no modo de funcionamento/temperatura. Desta forma, é preciso definir previamente o modo de funcionamento/temperatura para que a função de controlo ligue o aparelho de ar condicionado com o modo de funcionamento/temperatura pretendidos.
- Se ocorrer uma alteração rápida na temperatura da sala, a temperatura da sala pode atingir o limite máximo ou mínimo quando a função de controlo está activada.
- A função de controlo não funciona durante os modos FAN/AUTO.
- A ordem de paragem do aparelho de ar condicionado (indicada no ponto ②/ acima) é válida apenas quando está seleccionada a função de controlo. Se for accionado através de outra unidade de controlo remoto (ou um dispositivo de controlo centralizado como um controlo de sistema), a função de controlo não parará o funcionamento do sistema de ar condicionado.



PT-4



3. Função de Controlo (continuação)

• Regular a Função de Controlo



1. Prima e mantenha  durante 4 segundos para apresentar no visor o valor máximo de temperatura definido.



,  e valor máximo da temperatura começa a piscar.

(O valor predefinido do limite máximo da temperatura é de 38 °C.)



2

2. Prima  /  para seleccionar o limite máximo da temperatura e prima  para corrigir o valor. É apresentado no ecrã o valor definido para o valor mínimo da temperatura.

3. Prima  /  para seleccionar o limite mínimo da temperatura, e prima  para corrigir o valor. A configuração da função de controlo está terminada. (O valor predefinido do limite mínimo da temperatura é de 10 °C.)

*A unidade regressa ao modo normal se premir  ou se durante a fase de configuração não realizar qualquer operação após 3 minutos. Neste caso, serão perdidas todas as configurações em progresso.



3

• Cancelar a função de controlo

Prima e mantenha  durante mais de 4 segundos para apresentar no visor o valor máximo de temperatura definido.

• Indicação da função de controlo

Indicação da função de controlo	Estado
Desliga	A função de controlo não está configurada.
Intermitente	A função de controlo está a ser configurada, ou está em funcionamento.
Acesa	Embora a função de controlo esteja configurada, não está em funcionamento.

PT

Nota

Em caso de uma quebra de energia durante o funcionamento, o controlo remoto perderá as informações de funcionamento da função de controlo. Ao retornar do corte de energia, o aparelho de ar condicionado não acciona a função de controlo quando começa a funcionar. Desta forma, o aparelho não pára na função de controlo.



1. Σημαντικές οδηγίες για την ασφάλεια

Προτού χρησιμοποιήσετε το σύστημα, διαβάστε οπωσδήποτε αυτές τις "Σημαντικές οδηγίες για την ασφάλεια". Αφού διαβάσετε το παρόν εγχειρίδιο, φυλάξτε το προσεκτικά σε ασφαλές και εύκαιρο σημείο.

Προειδοποίηση

* Προφυλάξεις κατά την εγκατάσταση

- Μην εγκαθιστάτε τη συσκευή μόνοι σας. Η εγκατάσταση θα πρέπει να εκτελείται πάντα από τον αντιπρόσωπό σας ή από επαγγελματία παροχέα σχετικών υπηρεσιών (εξειδικευμένο τεχνικό). Υπάρχει το ενδεχόμενο ηλεκτροπληξίας ή πυρκαγιάς αν δεν είστε εξειδικευμένος τεχνικός και εκτελέσετε με λανθασμένο τρόπο τη διαδικασία εγκατάστασης της συσκευής ή τη σύνδεση των καλωδίων.
- Χρησιμοποιείτε μόνο συγκεκριμένα κλιματιστικά. Χρησιμοποιείτε πάντα μόνο τα κλιματιστικά που προσδιορίζει ο αντιπρόσωπος.

* Προφυλάξεις κατά τη μετακίνηση και την επισκευή

- Μην εκτελείτε εργασίες επισκευών. Ποτέ μην επισκευάζετε το σύστημα μόνοι σας.
- Επικοινωνήστε με τον αντιπρόσωπό σας προτού μετακινήσετε το σύστημα. Επικοινωνήστε με τον αντιπρόσωπό σας ή επαγγελματία παροχέα σχετικών υπηρεσιών (εξειδικευμένο τεχνικό) για θέματα μετακίνησης ή επανεγκατάστασης του συστήματος. Υπάρχει το ενδεχόμενο ηλεκτροπληξίας ή πυρκαγιάς αν δεν είστε εξειδικευμένος τεχνικός και εκτελέσετε με λανθασμένο τρόπο τη διαδικασία εγκατάστασης της συσκευής.

GR

* Προφυλάξεις κατά τη χρήση

- Μην αγγίζετε διακόπτες με βρεγμένα χέρια. Ενδέχεται να προκληθεί ηλεκτροπληξία και ζημιά στο σύστημα.
- Αποφεύγετε τη επαφή της συσκευής τηλεχειρισμού με νερό. Ενδέχεται να προκληθεί ζημιά στο σύστημα.

- Διακόψτε τη λειτουργία του συστήματος και την παροχή ρεύματος αν αντιληφθείτε κάποια ασυνήθιστη μυρωδιά ή άλλο πρόβλημα. Αν συνεχιστεί η λειτουργία του συστήματος ενώ υπάρχει βλάβη, ενδέχεται να προκληθεί ηλεκτροπληξία, πυρκαγιά και ζημιά στο σύστημα. Επικοινωνήστε με τον αντιπρόσωπό σας.
- Μην ανοιγοκλείνετε το κλιματιστικό από τον κεντρικό διακόπτη ηλεκτρικού. Χρησιμοποιείτε το πλήκτρο λειτουργίας ON/OFF.
- Μη βάζετε τίποτε στην έξοδο του αέρα της εξωτερικής μονάδας. Αυτό είναι επικίνδυνο γιατί ο ανεμιστήρας γυρίζει με μεγάλη ταχύτητα.
- Μην αφήνετε τα παιδιά να παίζουν με το κλιματιστικό.
- Μη δημιουργείτε υπερβολική ψύξη ή θέρμανση στο δωμάτιο όταν βρίσκονται μέσα μωρά ή ηλικιωμένοι.
- Μην σκουπίζετε το τηλεχειριστήριο με πανί εμποτισμένο με βενζίνη, διαλυτικό ή χημική ουσία.







GR-1





2. Ονομασίες και λειτουργίες

Κεφάλαιο λειτουργιών

1. **Κουμπί**  (Έναρξη/Διακοπή)
Η συσκευή τίθεται σε λειτουργία όταν πιέσετε αυτό το κουμπί, ενώ σταματά όταν το πιέσετε και πάλι.

2. **Κουμπιά**  /  ()
(ρύθμιση της θερμοκρασίας)
Αλλαγή της ρύθμισης θερμοκρασίας.



3. **Κουμπί**  (επιλογή τρόπου λειτουργίας)
Πιέστε το κουμπί αυτό για να επιλέξετε κάποιον τρόπο χειρισμού. (AUTO  → HEAT 
→ DRY  → COOL  → FAN ).

4. **Κουμπί**  (ταχύτητα που έχει ο ανεμιστήρας)
Αλλαγή της ταχύτητας του ανεμιστήρα.
( / ) /  / )

5. **Κουμπί**  (αιώρηση/κατεύθυνση ροής του αέρα) *1
Χρησιμοποιήστε το κουμπί αυτό για να ρυθμίσετε την αυτόματη αιώρηση ή την κατεύθυνση της ροής του αέρα υπό συγκεκριμένη γωνία.

*1 Μην μετακινείτε το πτερύγιο (πίνακας ρύθμισης κάθετης ροής αέρα) με το χέρι.

- Το πτερύγιο κατευθύνεται αυτόματα προς τα κάτω όταν η λειτουργία της συσκευής διακόπτεται.
- Το πτερύγιο κατευθύνεται προς τα επάνω κατά την αναμονή στη HEAT. Το πτερύγιο αρχίζει να αιωρείται μετά από την ακύρωση της αναμονής στη HEAT, αν και η ένδειξη AUTO που αφορά το πτερύγιο εμφανίζεται στην οθόνη της συσκευής τηλεχειρισμού κατά τη διάρκεια της αναμονής στη HEAT.

6. **Κουμπί**  (λειτουργίας εξόδου αέρα)
() Λειτουργία εξόδου αέρα)

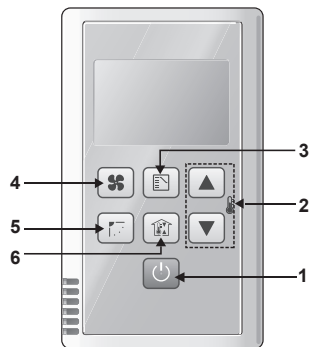
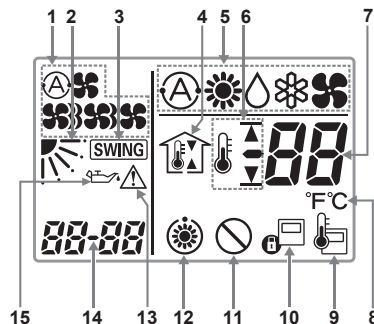













GR

GR-2



Κεφάλαιο οθόνης ενδείξεων

- Ένδειξη  (επιλογή τρόπου λειτουργίας ανεμιστήρα)**
Στην οθόνη εμφανίζεται ο επιλεγμένος τρόπος λειτουργίας του ανεμιστήρα.
- Ένδειξη  (θέση του περσύνιου)**
Υποδεικνύει τη θέση του περσύνιου.
- Ένδειξη  (αιώρηση)**
Εμφανίζεται στην οθόνη κατά την αιώρηση του περσύνιου.
- Ένδειξη  (έξοδο του αέρα)**
( Λειτουργία εξόδου αέρα)
Εμφανίζεται στην οθόνη όταν ρυθμίζετε τη λειτουργία εξόδου του αέρα.
- Ένδειξη για τον τρόπο λειτουργίας**
Εμφανίζεται στην οθόνη τον επιλεγμένο τρόπο λειτουργίας.
(AUTO  /HEAT  /DRY  /COOL  /FAN ).
- Ένδειξη για το ανώτερο και κατώτερο όριο της λειτουργίας εξόδου αέρα**
 : Υποδεικνύει το ανώτερο όριο της θερμοκρασίας
 : Υποδεικνύει το κατώτερο όριο της θερμοκρασίας
- Ένδειξη για τη θερμοκρασία**
Υποδεικνύει την καθορισμένη θερμοκρασία.
- Ένδειξη  °F / °C (θερμοκρασία σε βαθμούς)**
- Ένδειξη  (αισθητήρα της συσκευής τηλεχειρισμού)**
Εμφανίζεται στην οθόνη όταν χρησιμοποιείτε τον αισθητήρα της συσκευής τηλεχειρισμού.
- Ένδειξη  (κεντροκοιμημένο έλεγχο)**
Εμφανίζεται στην οθόνη όταν η συσκευή λειτουργεί με κεντροκοιμημένο έλεγχο. Αν η λειτουργία του τηλεχειρισμού δεν επιτρέπεται στη συσκευή τηλεχειρισμού, όταν πιέζετε το κουμπί για  (Εναρξη/Διακοπή), το κουμπί για  (επιλογή τρόπου λειτουργίας), το κουμπί για την  (ταχύτητα που έχει ο ανεμιστήρας), το κουμπί για την  (αιώρηση/κατεύθυνση ροής του αέρα) ή τα κουμπιά για τη  /  (ρύθμιση της θερμοκρασίας), αναβοσβήνει η ένδειξη  και η αλλαγή απορρίπτεται.
- Ένδειξη  (απενεργοποιημένη δυνατότητα)**
Εμφανίζεται στην οθόνη αν η επιλεγμένη δυνατότητα απενεργοποιήθηκε κατά την εγκατάσταση.
- Ένδειξη  (τρόπο λειτουργίας αναμονής στη θέρμανση)**
 Η ένδειξη  εμφανίζεται στην οθόνη όταν ο ανεμιστήρας της συσκευής εσωτερικού χώρου σταματά ή λειτουργεί σε χαμηλή ταχύτητα.
- Ένδειξη  (Προσοχή)**
Εμφανίζεται στην οθόνη όταν ενεργοποιείται η προστατευτική συσκευή ή όταν προκύπτει κάποιο πρόβλημα στη λειτουργία της συσκευής.
- Ένδειξη συναγερμού**
Αυτό εμφανίζει το μήνυμα συναγερμού, όταν συμβεί κάποιο λάθος.
- Ένδειξη  (το λάδι)**
Εμφανίζεται στην οθόνη όταν απαιτείται αλλαγή του λαδιού της μηχανής. (Εμφανίζεται στην οθόνη όταν χρησιμοποιείτε το κλιματιστικό με αντίλα θερμότητας που τροφοδοτείται με φυσικό αέριο.)

GR-3

3. Λειτουργία εξόδου αέρα

Η λειτουργία εξόδου αέρα είναι μια λειτουργία που εμποδίζει την υπερβολική αύξηση της θερμοκρασίας του χώρου (ή την υπερβολική της μείωση) όταν κανείς δεν είναι στο δωμάτιο.

Ένα κλιματιστικό δουλεύει αυτόματα, αν έχετε ορίσει ενεργή λειτουργία του.

Γενική εκτέλεση της λειτουργίας εξόδου αέρα

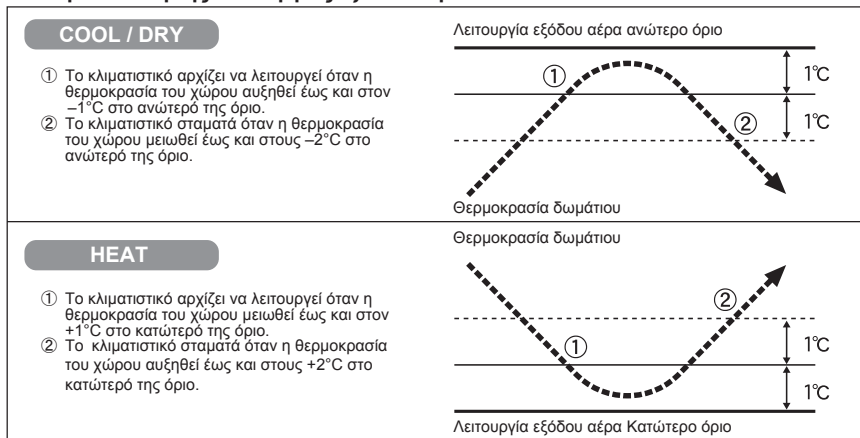

[Προφυλάξεις]



- Ο έλεγχος της εξόδου αέρα απλώς θέτει σε λειτουργία/σταματά το κλιματιστικό. Δεν αλλάζει τη ρύθμιση του τρόπου/της θερμοκρασίας λειτουργίας. Συνεπώς, χρειάζεται να καθορίσετε εκ των προτέρων τον τρόπο/τη θερμοκρασία λειτουργίας ώστε η λειτουργία εξόδου αέρα να θέτει το κλιματιστικό σε λειτουργία σύμφωνα με τη ρύθμιση τρόπου/θερμοκρασίας λειτουργίας που επιθυμείτε.
- Αν υπάρχει ραγδαία αλλαγή στη θερμοκρασία του δωματίου, τότε ίσως υπερβεί το ανώτερο ή το κατώτερο όριο όταν ενεργοποιηθεί η λειτουργία εξόδου αέρα.
- Η λειτουργία εξόδου αέρα αναστέλλεται σε τρόπο χειρισμού ANEMISΤΗΡΑΣ/ΑΥΤΟΜΑΤΟ.
- Η σειρά στη διακοπή λειτουργίας του κλιματιστικού (όπως προαναφέρθηκε στο 2) ισχύει μόνον όταν εκτελείται η λειτουργία εξόδου αέρα. Αν το σύστημα τεθεί σε λειτουργία μέσω άλλων συσκευών τηλεχειρισμού (ή μέσω κάποιας συσκευής κεντρικοποιημένου ελέγχου όπως ο έλεγχος συστήματος), τότε η λειτουργία εξόδου αέρα δεν θα σταματήσει τη λειτουργία του κλιματιστικού.

GR-4

3. Λειτουργία εξόδου αέρα (συνέχεια)

• Ρύθμιση της λειτουργίας εξόδου αέρα



1. Πιέστε και κρατήστε πιεσμένο το  για 4 δευτερόλεπτα ώστε να εμφανιστεί η οθόνη ρύθμισης του ανώτερου όριου της θερμοκρασίας.



Οι ενδείξεις ,  και το ανώτερο όριο της θερμοκρασίας θα αρχίσουν να αναβοσβήνουν.

(Η προεπιλεγμένη τιμή για το ανώτερο όριο της θερμοκρασίας είναι 38°C.)



2

2. Πιέστε  /  για να επιλέξετε το ανώτερο όριο της θερμοκρασίας και  για να ορίσετε την τιμή. Εμφανίζεται η οθόνη ρύθμισης του κατώτερου όριου της θερμοκρασίας.

3. Πιέστε  /  για να επιλέξετε το κατώτερο όριο της θερμοκρασίας και  για να ορίσετε την τιμή. Η ρύθμιση της λειτουργίας εξόδου αέρα έχει ολοκληρωθεί. (Η προεπιλεγμένη τιμή για το κατώτερο όριο της θερμοκρασίας είναι 10 °C.)



3

*Η συσκευή επιστρέφει στον κανονικό τρόπο λειτουργίας αν πιέσετε  ή δεν εκτελέσετε κάποια λειτουργία για 3 λεπτά κατά τη διάρκεια της ρύθμισης. Στη περίπτωση αυτή, όλες οι ρυθμίσεις που είναι σε εξέλιξη θα χαθούν.

• Ακύρωση της λειτουργίας εξόδου αέρα

Πιέστε και κρατήστε πιεσμένο το  πάνω από 4 δευτερόλεπτα ώστε να εμφανιστεί η οθόνη ρύθμισης του ανώτερου όριου της θερμοκρασίας.

• Ένδειξη για τη λειτουργία εξόδου αέρα

Ένδειξη για τη λειτουργία εξόδου αέρα	Κατάσταση
Σβηστή	Δεν έχει γίνει ρύθμιση για τη λειτουργία εξόδου αέρα.
Αναβοσβήνει	Αυτή τη στιγμή γίνεται ρύθμιση ή εκτέλεση της λειτουργίας εξόδου αέρα.
Αναμμένη	Αν και έχει γίνει ρύθμιση για τη λειτουργία εξόδου αέρα, δεν εκτελείται.

Σημείωση

Η συσκευή τηλεχειρισμού θα χάσει τις πληροφορίες της λειτουργίας εξόδου αέρα αν σημειωθεί διακοπή ενώ εκτελείται η λειτουργία εξόδου αέρα και κοπεί το ρεύμα. Επανερχεται από τη διακοπή και τα κλιματιστικά δεν εκτελούν τη λειτουργία εξόδου αέρα όταν θέσετε το σύστημα σε λειτουργία. Την ώρα εκείνη, τα κλιματιστικά δεν σταματούν στη λειτουργία εξόδου αέρα.

GR-5

GR



1. Instrucciones de seguridad importantes

Antes de utilizar el sistema, asegúrese de leer las "Instrucciones de seguridad importantes"
Después de leer este manual, guárdelo en un lugar adecuado.

Advertencia

* Precauciones de instalación

- No lo instale usted mismo.
La instalación la debe realizar siempre su distribuidor o proveedor de servicio técnico profesional.
Podría producirse una descarga eléctrica o incendio si una persona sin experiencia realiza la instalación o procedimiento de cableado de manera incorrecta.
- Utilice sólo los aparatos de aire acondicionado especificados.
Utilice siempre y únicamente los aparatos de aire acondicionado especificados por el distribuidor.

* Precauciones de traslado y reparación

- No repare.
Nunca repare el sistema usted mismo.
- Póngase en contacto con su distribuidor antes de trasladar el sistema.
Póngase en contacto con su distribuidor o un técnico cualificado si desea trasladar y volver a instalar el sistema.
Si una persona sin experiencia realiza cualquier procedimiento de instalación de forma incorrecta podría producirse una descarga eléctrica o incendio.

* Precauciones de uso

- No toque los interruptores con las manos húmedas.
Podría producirse una descarga eléctrica y daños en el sistema.
- No deje que el controlador remoto entre en contacto con agua.
Podrían producirse daños en el sistema.
- Pare el sistema y desconéctelo si percibe olores extraños u otras irregularidades.

Si el sistema está averiado y continúa utilizándolo podría producirse una descarga eléctrica, incendio y daños en el sistema.
Póngase en contacto con su distribuidor.

- No apague ni encienda el acondicionador de aire con el interruptor de la alimentación.
Utilice para ello el botón de operación de encendido/apagado (ON/OFF).
- No introduzca nada en las salidas de aire de la unidad exterior. Esto es muy peligroso porque el ventilador gira a alta velocidad.
- No permita que los niños jueguen con el acondicionador de aire.
- No caliente ni enfríe demasiado la sala si en ella se encuentran bebés o personas inválidas.
- No limpie el controlador remoto con bencina, o con paños que contengan productos químicos.

ES

ES-1



2. Nombres y funciones

Sección de funcionamiento

- Botón  (puesta en marcha/parada)**
Si pulsa este botón la unidad se pone en marcha y si lo vuelve a pulsar, la unidad se para.
- Botones  /  () (ajuste de la temperatura)**
Modifica el ajuste de la temperatura.
- Botón  (selección del modo)**
Pulse este botón para seleccionar un modo de funcionamiento. (AUTO (AUTOMÁTICO)  → HEAT (CALEFACCIÓN)  → DRY (DESHUMIDIFICACIÓN)  → COOL (ENFRIAMIENTO)  → FAN (VENTILADOR) ).
- Botón  (velocidad del ventilador)**
Modifica la velocidad del ventilador.
( / ) /  / )
- Botón  (dirección del aire/oscilación)*1**
Utilice este botón para ajustar la oscilación automática o la dirección del aire hacia un ángulo específico.

*1 No mueva la aleta (placa de ajuste de caudal de aire vertical) con las manos.

- La aleta se orienta automáticamente hacia abajo cuando la unidad se para.
- La aleta se orienta hacia arriba durante el modo HEAT en espera. La aleta comienza a oscilar después de cancelar el modo HEAT en espera, aunque el indicador de aleta AUTO de la unidad de control remoto aparezca durante el modo HEAT en espera.

- Botón  (función de control de la temperatura)**
( Función de control de la temperatura)

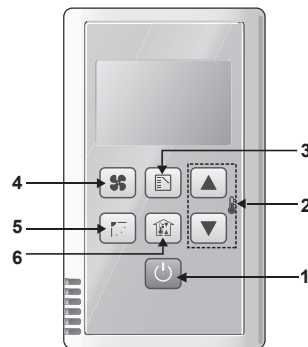
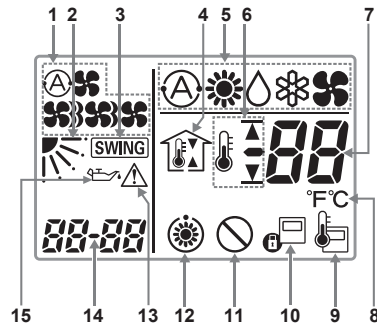

ES

ES-2



Sección de visualizador

- Indicador** (selección del modo de ventilador)
Aparece el modo de ventilador seleccionado.
- Indicador** (posición de la aleta)
Indica la posición de la aleta.
- Indicador** (oscilación)
Aparece cuando la aleta oscila.
- Indicador** (control de la temperatura)
(Función de control de la temperatura)
Aparece cuando se ajusta la función de control de la temperatura.
- Indicador del modo de funcionamiento**
Muestra el modo de funcionamiento seleccionado. (AUTO(AUTOMÁTICO) / HEAT(CALEFACCIÓN) / DRY (DESHUMIDIFICACIÓN) / COOL (ENFRIAMIENTO) / FAN(VENTILADOR)).
- Indicador de límites superior e inferior de la función de control de la temperatura**
 : indica el límite superior de la temperatura
 : indica el límite inferior de la temperatura
- Indicador de temperatura**
Indica la temperatura ajustada.
- Indicador** °F / °C (la unidad de temperatura)
- Indicador** (sensor del control remoto)
Aparece cuando se utiliza el sensor del control remoto.
- Indicador** (control centralizado)
Aparece cuando se utiliza el control centralizado. Si no está permitido el control de la unidad remota con el control remoto, cuando se pulsa el botón de (puesta en marcha/parada), el botón de (selección del modo), el botón de (velocidad del ventilador), el botón de (dirección del aire/oscilación) o los botones de / (ajuste de la temperatura), parpadea y se rechaza el cambio.
- Indicador** (función deshabilitada)
Aparece si la función seleccionada se ha deshabilitado durante la instalación.
- Indicador** (modo de calefacción en espera)
 aparece cuando el ventilador de la unidad interior se para o si la velocidad del ventilador es baja.
- Indicador** (precaución)
Aparece cuando se activa el dispositivo de protección o cuando se produce una anomalía.
- Indicación de alarma**
Esto muestra mensajes de alarma cuando ocurre un error.
- Indicador** (aceite)
Aparece cuando es necesario cambiar el aceite del motor. (Aparece cuando se utiliza el aire acondicionado con bomba de calor a gas).

ES

3. Función de control de la temperatura

La función de control de la temperatura es una función que evita que la temperatura ambiente aumente demasiado (o disminuya demasiado) cuando no hay nadie en la sala.

Un aire acondicionado funciona automáticamente si esta función está bien ajustada.

Rendimiento general de la función de control de la temperatura

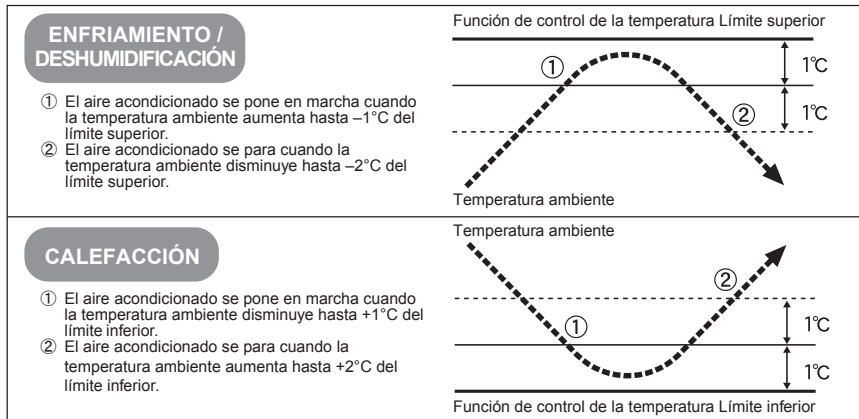

[Precauciones]

- El control de la temperatura dentro de los límites sólo pone en marcha/para el aire acondicionado. No cambia el modo de funcionamiento/ajuste de la temperatura. Por lo tanto, el modo de funcionamiento/ajuste de la temperatura ha de ajustarse previamente de modo que la función de control de la temperatura ponga en marcha el aire acondicionado con el modo de funcionamiento/ajuste de la temperatura deseados.
- Si la temperatura ambiente cambia rápidamente, puede sobrepasar el límite superior o inferior cuando se activa la función de control de la temperatura.
- La función de control de la temperatura no está disponible durante el modo de funcionamiento automático o del ventilador.
- La orden de parada del aire acondicionado (indicada en ②./arriba) sólo es válida cuando se utiliza la función de control de la temperatura. Si se maneja utilizando otras unidades de control remoto (o un dispositivo de control centralizado como, por ejemplo, un control del sistema), la función de control de la temperatura no detendrá el funcionamiento del aire acondicionado.



ES-4









3. Función de control de la temperatura (continuación)

• Ajuste de la función de control de la temperatura

1. Mantenga pulsado  durante 4 segundos para que aparezca la pantalla de ajuste de la temperatura límite superior.

,  y la temperatura límite superior comienzan a parpadear.
(El valor predeterminado de la temperatura límite superior es 38°C).

2. Pulse  /  para seleccionar la temperatura límite superior y pulse  para fijar el valor. Aparece la pantalla de ajuste de la temperatura límite inferior.

3. Pulse  /  para seleccionar la temperatura límite inferior y pulse  para fijar el valor. Finaliza el ajuste de la función de control de la temperatura. (El valor predeterminado de la temperatura límite inferior es 10°C).



2



3

*La unidad vuelve al modo normal si se pulsa  o no se realiza ninguna operación en 3 minutos durante el ajuste. Si esto sucede, se pierden todos los ajustes en curso.

• Cancelación de la función de control de la temperatura

Mantenga pulsado  durante más de 4 segundos para que aparezca la pantalla de ajuste de la temperatura límite superior.

• Indicador de la función de control de la temperatura

Indicador de la función de control de la temperatura	Estado
Apagado	La función de control de la temperatura no está ajustada.
Parpadeando	La función de control de la temperatura está ajustada o en funcionamiento.
Encendido	Aunque la función de control de la temperatura está ajustada, no está en funcionamiento.

Nota

Si se produce un apagón durante el funcionamiento del control de la temperatura y se interrumpe la alimentación, el controlador remoto perderá la información del funcionamiento del control de la temperatura. Cuando se restablece la alimentación y se pone en marcha el aire acondicionado, la función de control de la temperatura no está activada. En ese momento, no puede pararse el aire acondicionado mediante el control de la temperatura.

ES



1. Важные инструкции по безопасности

Перед использованием данной системы обязательно прочтите данный раздел «Важные инструкции по безопасности».

После прочтения данного руководства сохраните его в удобном месте.

Предупреждение

* Меры предосторожности во время установки

- Не выполняйте установку самостоятельно. Установка всегда должна выполняться дилером или специализированной организацией. В случае выполнения любой установки или процедур соединения неквалифицированным лицом возможно поражение электрическим током или возгорание.
- Используйте только указанные кондиционеры. Всегда используйте только кондиционеры, указанные дилером.

* Меры предосторожности во время перемещения и ремонта

- Не выполняйте ремонт. Ни в коем случае не ремонтируйте систему самостоятельно.
- Обратитесь к дилеру перед перемещением системы. Обратитесь к дилеру или специализированной организации для выполнения перемещения и перестановки системы. В случае выполнения любой установки неквалифицированным лицом возможно поражение электрическим током или возгорание.

* Меры предосторожности во время использования

- Не прикасайтесь к переключателям влажными руками. Это может привести к поражению электрическим током и повреждению системы.
- Защитите пульт дистанционного управления от воды. Это может привести к повреждению системы.
- Остановите систему и выключите питание при появлении необычных запахов или других отклонений в работе.

Продолжение эксплуатации системы, имеющей отклонения в работе, может привести к поражению электрическим током, возгоранию и повреждению системы. Обратитесь к дилеру.









- Не включайте и не выключайте кондиционер с помощью переключателя линии питания. Используйте кнопку ВКЛ/ВЫКЛ работы.
- Не вставляйте никаких предметов в выходное отверстие для воздуха кондиционера. Это опасно, поскольку вентилятор вращается с высокой скоростью.
- Не позволяйте детям играть с кондиционером.
- Не охлаждайте и не нагревайте помещение слишком сильно, если в нем находятся младенцы или инвалиды.
- Не протирайте пульт дистанционного управления бензином, растворителем или химической чистящей салфеткой.

RU

RU-1

2. Названия и операции

Управление

1. Кнопка  (Пуск/Остановка)
Нажатие этой кнопки используется для запуска, а повторное нажатие – для остановки блока.
2. Кнопки  /  /  (Установки температуры)
Изменение установки температуры.
3. Кнопка  (Выбор режима)
Нажатие этой кнопки используется для выбора режима. (AUTO  → HEAT  → DRY  → COOL  → FAN ).
4. Кнопка  (Скорость вентилятора)
Изменение скорости вентилятора. ( /  /  / ).
5. Кнопка  (Поворот/Направление воздушного потока) *1
Используйте эту кнопку для установки автоматического поворота или направления воздушного потока под определенным углом.

*1 Не перемещайте рукой створку (пластину вертикальной регулировки потока).

- При остановке блока створка автоматически опускается вниз.
- Створка поднимается вверх во время ожидания режима HEAT. После отмены ожидания режима HEAT створка начинает поворачиваться, несмотря на то, что во время ожидания в режиме HEAT на пульте дистанционного управления отображается индикация режима AUTO створки.

6. Кнопка  (Функция выключения)
( Функция выключения)

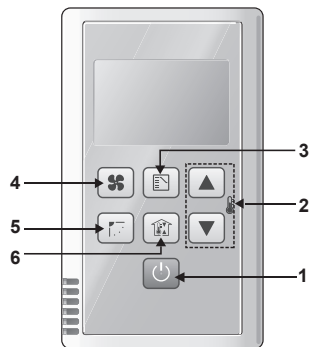
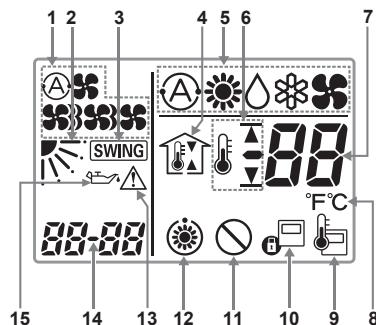

RU

RU-2



Дисплей

- Индикация**  /  /  /  (Выбор режима вентиляции)
Используется для отображения выбранного режима вентиляции.
- Индикация**  (Положение створки)
Используется для индикации положения створки.
- Индикация**  (Поворот)
Появляется во время поворота створки.
- Индикация**  (Выключение)
( Функция выключения)
Появляется во время установки функции выключения.
- Индикация режима работы**
Используется для отображения выбранного режима работы.
(AUTO  / HEAT  / DRY  / COOL  / FAN ).
- Индикация верхнего и нижнего предела функции выключения**
 : Используется для обозначения верхнего предела температуры
 : Используется для обозначения нижнего предела температуры
- Индикация температуры**
Используется для индикации установленной температуры.
- Индикация °F / °C (единиц измерения температуры)**
- Индикация**  (Датчик пульта дистанционного управления)
Появляется во время использования датчика пульта дистанционного управления.
- Индикация**  (Централизованное управление)
Появляется во время работы в режиме централизованного управления.
Если работа пульта дистанционного управления с удаленным блоком не будет разрешена, при нажатии кнопки  (Пуск/Остановка),  (Выбор режима),  (Скорость вентилятора),  (Поворот/Направление воздушного потока) или кнопок  /  ( Установка температуры), будет мигать индикатор  и изменение будет отклонено.
- Индикация**  (Отмененная функция)
Отображается, если выбранная функция была отменена во время установки.
- Индикация**  (Режим ожидания обогрева)
 Появляется, если вентилятор внутреннего блока остановлен или находится в режиме низкой скорости.
- Индикация**  (Предостережение)
Появляется при включении защитного устройства или возникновении неисправности.
- Индикация тревоги**
Отображение аварийных сообщений при возникновении ошибки.
- Индикация**  (Масло)
Появляется при необходимости замены масла двигателя. (Появляется при использовании кондиционера с газовым тепловым насосом.)

RU



3. Функция выключения

Функция выключения представляет собой функцию, которая предотвращает слишком большое повышение (или слишком большое понижение) температуры в помещении, когда в нем никого нет. В случае установки этой функции кондиционер работает автоматически.

Основные характеристики функции выключения

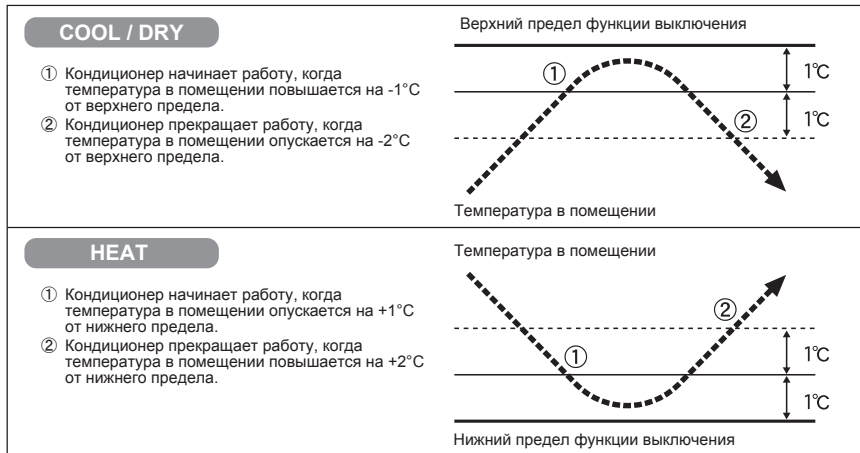

[Меры предосторожности]





- Функция выключения только включает/выключает кондиционер. Она не изменяет установку режима работы/температуры. Поэтому режим работы/температуру необходимо установить заранее, чтобы функция выключения включала кондиционер с нужной установкой режим работы/температуры.
 - Когда включена функция выключения, в случае резкого изменения температуры в помещении, она может превысить верхний или нижний предел.
 - Функция выключения не действует во время режима работы FAN/AUTO.
 - Порядок остановки кондиционера (приведенный в пункте ②/ выше) действителен только во время работы функции выключения.
- В случае управления с помощью другого пульта дистанционного управления (или устройства централизованного управления, например, системы управления), функция выключения не остановит работу кондиционера.

RU

RU-4

3. Функция выключения (продолжение)

• Установка функции выключения

1. Нажмите и удерживайте кнопку  дольше 4 секунд для отображения экрана установки верхнего предела температуры.
Начнёт мигать индикация  и верхний предел температуры.
(Значение по умолчанию для верхнего предела температуры составляет 38°C.)
 2. Воспользуйтесь кнопками  /  для выбора верхнего предела температуры, и нажмите кнопку  для фиксации данного значения.
Будет отображен экран установки нижнего предела температуры.
 3. Воспользуйтесь кнопками  /  для выбора нижнего предела температуры, и нажмите кнопку  для фиксации данного значения.
Установка работы функции выключения завершена. (Значение по умолчанию для нижнего предела температуры составляет 10°C.)
- * Блок вернется к обычному режиму работы при нажатии кнопки  или при отсутствии действий в течение 3 минут во время установки. В этом случае все выполнявшиеся установки будут потеряны.

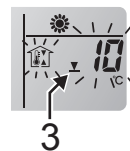
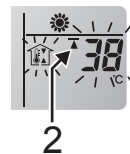

• Отмена функции выключения

Нажмите и удерживайте кнопку  дольше 4 секунд, когда функция выключения установлена.

• Индикация функции выключения

Индикация функции выключения	Состояние
Выключена	Функция выключения не установлена.
Мигает	Функция выключения устанавливается или работает.
Горит	Функция выключения установлена, но не работает в данный момент.

Примечание

RU

Если во время использования функции выключения пропадет электрическое освещение, все установки для функции выключения на пульте дистанционного управления будут утрачены. В случае возобновления питания кондиционер не будет работать в режиме выключения после запуска. При этом работа кондиционера не будет останавливаться функцией выключения.

RU-5



Збережіть ці інструкції!



CZ-RE2C2



Спрощений пульт дистанційного керування
для кондиціонерів роздільного типу

ПОСІБНИК КОРИСТУВАЧА



UK





1. Важливі заходи безпеки

Перед тим як використовувати систему, прочитайте розділ «Важливі заходи безпеки». Прочитавши цей посібник користувача, зберігайте його в доступному місці.

Попередження

* Заходи безпеки під час встановлення

- Не встановлюйте пристрій самостійно. Встановлення має виконувати дилер або кваліфікований спеціаліст. Неправильне встановлення пристрою або під'єднання кабелів недосвідченою особою може призвести до ураження електричним струмом чи виникнення пожежі.
- Використовуйте лише рекомендовані кондиціонери. Використовуйте лише кондиціонери, рекомендовані дилером.

* Заходи безпеки під час переміщення і ремонту

- Не ремонтуйте систему. У жодному разі не ремонтуйте систему самостійно.
- Перш ніж переміщати систему, зверніться до дилера. З питань переміщення і перевстановлення системи звертайтеся до дилера або кваліфікованого спеціаліста. Неправильне встановлення пристрою недосвідченою особою може призвести до ураження електричним струмом чи виникнення пожежі.

* Заходи безпеки під час експлуатації

- Не торкайтеся перемикачів мокими руками. Це може призвести до ураження електричним струмом і пошкодження системи.
- Захистіть пульт дистанційного керування від води. Інакше може бути пошкоджено систему.
- Якщо ви відчуваєте незвичний запах тощо, зупиніть систему і вимкніть живлення.

Недотримання цієї вимоги може призвести до ураження електричним струмом, пожежі чи пошкодження системи. Зверніться до дилера.

















- Не вмикайте і не вимикайте кондиціонер за допомогою перемикача живлення. Використовуйте натомість кнопку увімкнення/вимкнення.
- Не встромляйте жодних предметів у отвір виходу повітря кондиціонера. Недотримання цієї вимоги може бути небезпечним, адже вентилятор обертається із високою швидкістю.
- Не дозволяйте дітям гратися з кондиціонером.
- Не обігрівайте і не охолоджуйте повітря надмірно, якщо у приміщенні присутні діти або неповносправні особи.
- Не використовуйте для чищення пульта дистанційного керування бензин, розчинники або інші хімічні речовини.

UK

UK-1

2. Елементи управління, режими роботи та індикації

Режими роботи

1. Кнопка  (пуск/стоп)
Натисненням цієї кнопки пристрій вмикається і вимикається.
2. Кнопки  /  () (налаштування температури)
температури Зміна налаштування температури.
Зміна налаштування температури.
3. Кнопка  (вибір режиму)
За допомогою цієї кнопки можна вибрати режим (AUTO  → HEAT  → DRY  → COOL  → FAN ).
4. Кнопка  (швидкість вентилятора)
Зміна швидкості вентилятора.
( /  /  / )
5. Кнопка  (коливання/напрямок потоку повітря)^{*1}
Використовуйте цю кнопку для встановлення режиму автоматичного коливання заслінки або спрямування потоку повітря під певним кутом.

- *1 Не змінюйте положення заслінки (вертикальна панель для регулювання напрямку повітря) вручну.
- Після припинення роботи пристрою заслінка автоматично спрямовується вниз.
 - У режимі очікування HEAT заслінка спрямована вгору. Заслінка починає коливатися після скасування режиму очікування HEAT, хоча в режимі очікування HEAT на пульті дистанційного керування відображається індикація AUTO.

6. Кнопка  (Порожня кімната)
( Режим «Порожня кімната»)

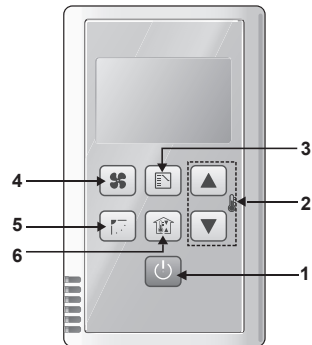
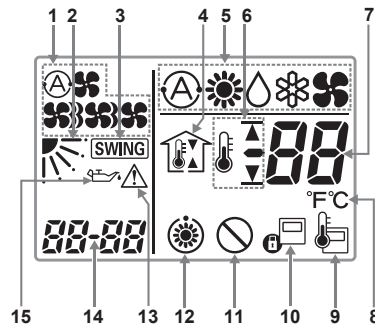

UK

UK-2



Дисплей

- Індикація** (вибір режиму вентилятора)
Відображається вибраний режим вентилятора.
- Індикація** (положення заслінки)
Вказує на положення заслінки.
- Індикація** **SWING** (коливання)
Відображається, коли коливається заслінка.
- Індикація** (Порожня кімната)
Режим «Порожня кімната»
Відображається, коли встановлено режим «Порожня кімната».
- Індикація режиму роботи**
Відображення вибраного режиму роботи (AUTO / HEAT / DRY / COOL / FAN).
- Індикація верхньої і нижньої межі температури для режиму «Порожня кімната»**
: Вказує на верхню межу температури
: Вказує на нижню межу температури
- Індикація температури**
Вказує на встановлену температуру.
- Індикація °F / °C (одиниця вимірювання температури)**
- Індикація** (сенсор пульта дистанційного керування)
Відображається, коли використовується сенсор пульта дистанційного керування.
- Індикація** (централізоване керування)
Відображається, коли управління здійснюється централізовано.
Якщо управління дистанційним блоком за допомогою пульта дистанційного керування заборонено, то в разі натиснення кнопок (пуск/стоп), (вибір режиму), (швидкість вентилятора), (коливання/напрямок потоку повітря) або / (налаштування температури) миготить, і будь-які зміни виконати неможливо.
- Індикація** (функція вимкнена)
Відображається, якщо вибрана функція вимкнена під час встановлення.
- Індикація** (режим очікування обігрівання)
 Відображається, коли вентилятор внутрішнього блока зупинено або працює за низької швидкості.
- Індикація** (увага)
Відображається, якщо увімкнено захисний пристрій або якщо сталася несправність.
- Індикація сигналу**
Відображення повідомлень, коли стається помилка.
- Індикація** (мастило)
Відображається, якщо потрібно замінити мастило двигуна. (Відображається, якщо використовується модель із газовим тепловим насосом).

UK

UK-3



3. Режим «Порожня кімната»

Режим «Порожня кімната» – це функція, яка запобігає надмірному підвищенню температури (або надмірному зниженню) у приміщенні за відсутності користувача.

Якщо цю функцію увімкнено, кондиціонер працює в автоматичному режимі.

Загальні відомості про режим «Порожня кімната»

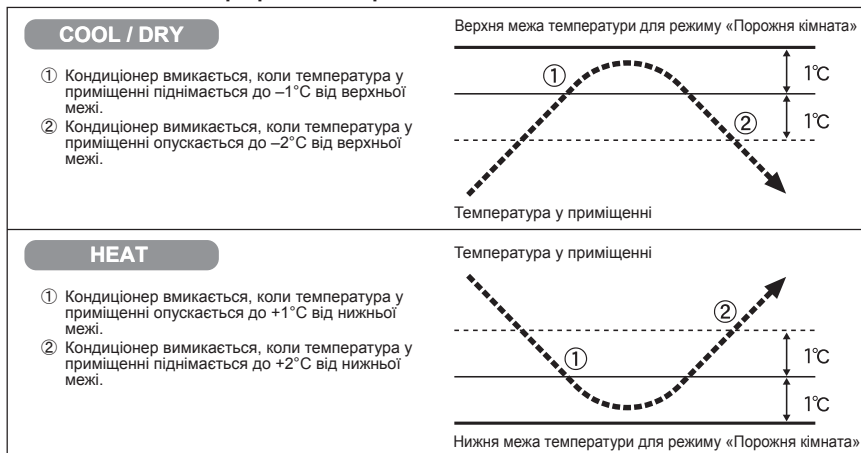

[Заходи безпеки]

- Режим «Порожня кімната» лише вмикає/вимикає кондиціонер. Вона не змінює режим роботи/налаштування температури. Тому слід заздалегідь встановити режим роботи/температуру, тоді режим «Порожня кімната» увімкне кондиціонер у потрібному режимі/із потрібною температурою.
- Коли увімкнено режим «Порожня кімната» і у приміщенні раптово змінюється температура, показник температури може перевищувати верхню або нижню межу температури.
- Режим «Порожня кімната» не працюватиме у режимах FAN/AUTO.
- Кондиціонер вимкнеться (як зазначено в пункті 2/вище) тільки якщо увімкнено режим «Порожня кімната».

Якщо для роботи використовується інший пульт дистанційного керування (або пристрій централізованого керування, такий як система управління), режим «Порожня кімната» не припинить роботу кондиціонеру.

UK-4

UK



3. Режим «Порожня кімната» (продовження)

• Налаштування режиму «Порожня кімната»

1. Для відображення екрана з налаштуваннями верхньої межі температури натисніть і утримуйте кнопку  більше 4 секунд.

Почнуть миготіти індикація  і значення верхньої межі температури. (Значення за замовчуванням верхньої межі температури -38°C).

2. За допомогою кнопок  /  виберіть значення верхньої межі температури і натисніть кнопку , щоб підтвердити значення. Відобразиться екран налаштування нижньої межі температури.

3. За допомогою кнопок  /  виберіть значення нижньої межі температури і натисніть кнопку , щоб підтвердити значення. Налаштування режиму «Порожня кімната» завершено. (Значення за замовчуванням нижньої межі температури -10°C).

* Якщо натиснути кнопку  або під час налаштування впродовж 3 хвилин не буде виконано жодної дії, пристрій повернеться у звичайний режим роботи. У такому випадку всі поточні налаштування буде втрачено.



2



3

• Скасування режиму «Порожня кімната»

Натисніть і утримуйте кнопку  більше 4 секунд, коли увімкнено режим «Порожня кімната».

• Індикація режиму «Порожня кімната»

Індикація режиму «Порожня кімната»	Стан
Вимкнено	Режим «Порожня кімната» не встановлено.
Блимає	Режим «Порожня кімната» встановлюється або увімкнено.
Світиться	Режим «Порожня кімната» встановлено, проте не увімкнено.

Примітка

Якщо під час використання режиму «Порожня кімната» відключиться живлення і пропаде електричний струм, всі налаштування на пульті дистанційного керування для режиму «Порожня кімната» будуть вилучені. Після відновлення роботи пристрою режим «Порожня кімната» не вмикається. За таких умов робота кондиціонера не буде припинятися в режимі «Порожня кімната».

UK

UK-5



Декларація про Відповідність
Вимогам Технічного Регламенту Обмеження Використання деяких Небезпечних Речовин в електричному та електронному обладнанні
(затвердженого Постановою №1057 Кабінету Міністрів України)

Виріб відповідає вимогам Технічного Регламенту Обмеження Використання деяких Небезпечних Речовин в електричному та електронному обладнанні (ТР ОБНР).

Вміст небезпечних речовин у випадках, не обумовлених в Додатку №2 ТР ОБНР, :

1. свинець (Pb) - не перевищує 0,1wt % ваги речовини або в концентрації до 1000 частин на мільйон;
2. кадмій (Cd) - не перевищує 0,01wt % ваги речовини або в концентрації до 100 частин на мільйон;
3. ртуть (Hg) - не перевищує 0,1wt % ваги речовини або в концентрації до 1000 частин на мільйон;
4. шестивалентний хром (Cr^{6+}) - не перевищує 0,1wt % ваги речовини або в концентрації до 1000 частин на мільйон;
5. полібромбіфеноли (PBB) - не перевищує 0,1% ваги речовини або в концентрації до 1000 частин на мільйон;
6. полібромдефенілові ефіри (PBDE) - не перевищує 0,1wt % ваги речовини або в концентрації до 1000 частин на мільйон.

Інформаційний центр Panasonic

Міжнародні дзвінки та дзвінки з Києва: +380-44-490-38-98

Безкоштовні дзвінки зі стаціонарних телефонів в межах України : 0-800-309-880

Уповноважений Представник:

ТОВ "ПАНАСОНІК УКРАЇНА ЛТД"

вулиця Фізкультури, будинок 30-В,

місто Київ, 03680, Україна

UK

UK-6



Authorized representative in EU
Panasonic Testing Centre
Panasonic Marketing Europe GmbH
Winsbergring 15, 22525 Hamburg, Germany

Printed in China



Free Manuals Download Website

<http://myh66.com>

<http://usermanuals.us>

<http://www.somanuals.com>

<http://www.4manuals.cc>

<http://www.manual-lib.com>

<http://www.404manual.com>

<http://www.luxmanual.com>

<http://aubethermostatmanual.com>

Golf course search by state

<http://golfingnear.com>

Email search by domain

<http://emailbydomain.com>

Auto manuals search

<http://auto.somanuals.com>

TV manuals search

<http://tv.somanuals.com>