



Operating Instructions
 Manuel d'utilisation
 Instrucciones de funcionamiento
 Manual de instruções

Stereo Headphones Casque d'écoute stéréo Cascos auriculares estéreo Auscultadores estéreo

Model No. / Modèle /
 No Modelo. / No Modelo.

RP-HC101

Before connecting, operating or adjusting this product, please read the instructions completely. Please keep this manual for future reference.

Avant de raccorder, régler ou utiliser l'appareil, il est recommandé de lire attentivement le manuel d'utilisation. Conserver ce manuel.

Antes de conectar, operar o ajustar este producto, sírvase leer estas instrucciones completamente. Guarde este manual.

Antes de ligar, utilizar ou regular este produto, leia com cuidado estas instruções até ao fim. Guarde o manual para consultas futuras.

PP

Panasonic Consumer Electronics Company, Division of Panasonic Corporation of North America
 One Panasonic Way, Secaucus, New Jersey 07094
<http://www.panasonic.com>

Panasonic Canada Inc.
 5770 Ambler Drive
 Mississauga, Ontario L4W 2T3
www.panasonic.ca

(En) (Cf) (Sp) (Pr)

© Panasonic Corporation 2008
 Printed in China/Imprimé en Chine/Impreso en China/Impresso na China

RQT9377-Y
 M1108TK0

FOR U.S.A. AND PUERTO RICO

Panasonic Consumer Electronics Company, Division of Panasonic Corporation of North America
 One Panasonic Way, Secaucus, New Jersey 07094

Panasonic Accessory Limited Warranty

Limited Warranty Coverage

If your product does not work properly because of a defect in materials or workmanship, Panasonic Consumer Electronics Company (referred to as "the warrantor") will, for the length of the period as follows, which starts with the date of original purchase ("warranty period"), replace it with a new or a refurbished product.

Product	Parts	Service
Headphones, Earphones, Headset, Microphone, Speaker System, Cable, Rechargeable Battery, Slip-mat	Ninety (90) days	Carry-in or Mail-in

During the "Parts" warranty period, there will be no charge for parts. You must carry-in or mail-in your product, during the warranty period. If non-rechargeable batteries are included, they are not warranted. This warranty only applies to products purchased and serviced in U.S.A. or Puerto Rico. This warranty is extended only to the original purchaser of a new product which was not sold "as is". A purchase receipt or other proof of the original purchase date is required for warranty service.

For assistance in U.S.A. and Puerto Rico, please visit our Web Site at : <http://www.pstc.panasonic.com>

You may also contact us directly at : 1-800-211-7262 (Phone) (Monday - Friday 9 am - 9 pm, EST.) **Panasonic Exchange Center** : 4900 B#12 George McVay Drive, McAllen Texas 78503

Limited Warranty limits And Exclusions

The warranty ONLY COVERS failures due to defects in materials or workmanship, and DOES NOT COVER normal wear and tear or cosmetic damage. The warranty ALSO DOES NOT COVER damages which occurred in shipment, or failures which are caused by products not supplied by the warrantor, or failures which result from accidents, misuse, abuse, neglect, mishandling, misapplication, alteration, faulty

installation, set-up adjustments, misadjustment of consumer controls, improper maintenance, power line surge, lightning damage, modification, rental use of the product, serviced by anyone other than a Factory Service Center or other Authorized Sevicer, or damage that is attributable to acts of Gods.

THERE ARE NO EXPRESS WARRANTIES EXCEPT AS LISTED UNDER "LIMITED WARRANTY COVERAGE". THE WARRANTOR IS NOT LIABLE FOR INCIDENTAL OR CONSEQUENTIAL DAMAGES RESULTING FROM THE USE OF THIS PRODUCT, OR ARISING OUT OF ANY BREACH OF THIS WARRANTY, INCLUDING WITHOUT LIMITATION, LOSS OF GOODWILL, PROFITS OR REVENUE, LOSS OF USE OF THIS PRODUCT OR ANY ASSOCIATED EQUIPMENT, COST OF SUBSTITUTE EQUIPMENT, DOWNTIME COSTS, OR CLAIMS OF ANY PARTY DEALING WITH BUYER FOR SUCH DAMAGES. (As examples, this excludes damages for lost time, cost of having someone remove or re-install an installed unit if applicable, travel to and from the servicer. The items listed are not exclusive, but are for illustration only.) **ALL EXPRESS AND IMPLIED WARRANTIES, INCLUDING THE WARRANTIES OF MERCHANTABILITY, ARE LIMITED TO THE PERIOD OF THE LIMITED WARRANTY.**

Some states do not allow the exclusions or limitations of incidental or consequential damages, or limitations on how long an implied warranty lasts, so the exclusions may not apply to you.

This warranty gives you specific legal rights and you may also have others rights which vary from state to state. If a problem with this product develops during or after the warranty period, you may contact your dealer or Service Center. If the problem is not handled to your satisfaction, then write to the warrantor's Consumer Affairs Department at the address listed for the warrantor.

PARTS AND SERVICE WHICH ARE NOT COVERED BY THIS LIMITED WARRANTY ARE YOUR RESPONSIBILITY.

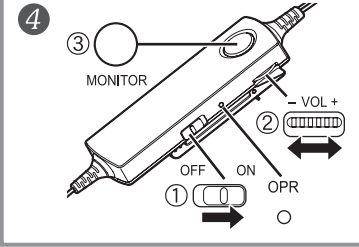
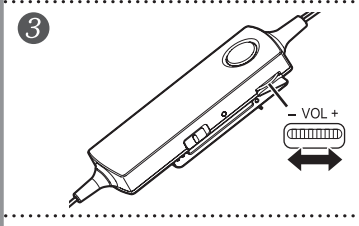
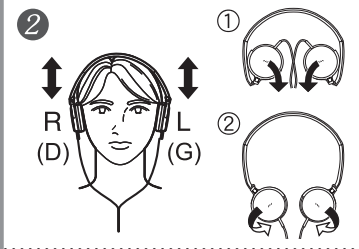
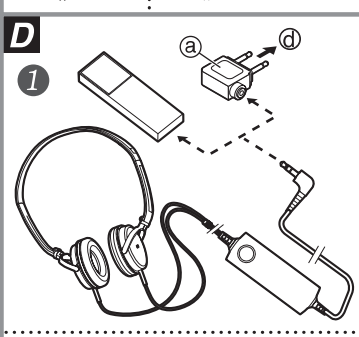
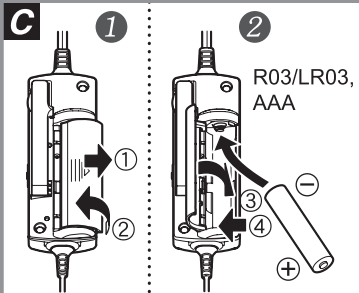
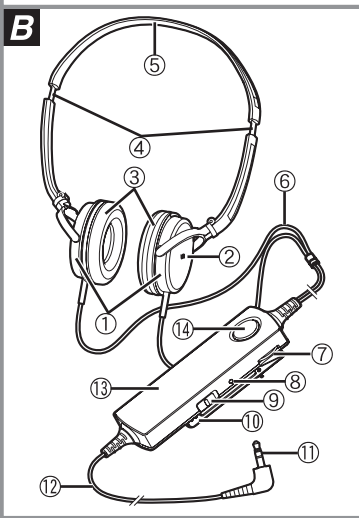
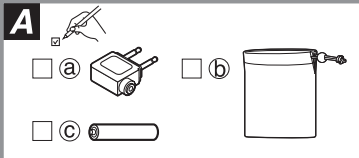

English

The noise canceling function

Environmental noises in airplanes, trains and buses, and noise caused by air-conditioners is reduced by 83%, providing a quieter listening environment. This function allows you to enjoy music without raising the volume too high, and is, therefore, kinder to your ears. This unit mainly reduces low-frequency noise: as such, sounds with relatively high frequency components such as car horns, telephone ringers and people's voices may not be attenuated very effectively.

Monitor function

When listening to music with this unit, you can choose to listen to the ambient sound picked up by the microphone instead of the sound of the music.

A Supplied accessories

Please check and identify the supplied accessories. Use numbers indicated in parentheses when asking for replacement parts. "As of November 2008" (For U.S.A. and Puerto Rico)

To order accessories, refer to the "Limited Warranty" on page 1.

- Ⓐ 1 Air plug adaptor (RFX3002)
- Ⓑ 1 Carrying pouch (RFX7723)
- Ⓒ 1 Battery (R03, AAA)

B Names of the parts

- ① Housing ② Microphone ③ Earpad
- ④ Slider ⑤ Headband ⑥ Headphone cord
- ⑦ Volume control [VOL] ⑧ Operation indicator [OPR] ⑨ Operation switch [OPR, ON OFF] ⑩ Clip ⑪ Input plug ⑫ Plug cord ⑬ Controller ⑭ Monitor switch [MONITOR]

C Inserting the battery

- 1 Slide the battery lid ①, and open it ②.
- 2 Place the battery inside, put the battery lid back in place ③, and slide to close it ④. Battery: R03/LR03, AAA. Press in and down on the ⊖ end. Match the poles (+ and ⊖).

If a rechargeable battery is to be used, a rechargeable battery manufactured by Panasonic is recommended.

When to change the battery

Replace with new battery when the operation indicator starts to fade and/or flash. Also replace when sound becomes distorted or fades.

If you set the operation switch to "OFF", you can use this unit as normal headphones when the battery has run down or even when there is no battery inside.

D Using the headphones

- 1 Turn down the volume on the audio unit or in-flight audio system ④ and insert the input plug (3.5 mm stereo) into the phone jack (use the plug adaptor Ⓐ if necessary).

The input plug and the air plug adaptor may not suit the jacks in some airplane armrests.

- 2 Check the sides (L and R), then put the headphones on. Move the sliders up or down to suit the housing position to your ears.

Before putting the headphones on

- 1 Pull down both of the housings.
- 2 Rotate both housings by approx. 90°.
- 3 Start play on the audio unit and adjust its volume; or, adjust the volume on the in-flight audio system.

You will still hear very faint sound even after you have rotated [VOL] toward [-] as far as it will go.

- 4 Turn on the noise canceling function.

- 1 Switch [OPR] to "ON". The [OPR] indicator lights.
- 2 Adjust the volume. Adjust the volume with [VOL] on the controller or readjust the volume on the source.

- 3 To hear ambient sound (monitor function) Hold down [MONITOR].

While [MONITOR] is pressed, the sound of the music is cut off, and you can hear the ambient sound instead. Meanwhile, the noise canceling function will not work.

To resume listening to the music which was playing, release [MONITOR].

- Attach the controller to your pocket with the clip ⑩.
- When putting the headphones in the carrying pouch Fold the headphones up by following the steps for "Before putting the headphones on" in reverse.

Note

- While using the noise canceling function, a very small amount of noise which is generated from the circuit that reduces noise may be heard, but this is normal and not indicative of any trouble. (This very-low-level noise may be heard in quiet places where there is little noise or in the blank parts between tracks.)
- Noise may occur due to dirt on the plug. Clean the plug with a soft dry cloth if this occurs.
- Discontinue use if you experience discomfort. Continued use may cause rashes or other allergic reactions.

Français

La fonction d'annulation de bruit

Les bruits ambiants qui règnent dans les avions, les trains et les autobus, ainsi que le bruit généré par les appareils de climatisation, sont réduits de 83 % afin de fournir un environnement d'écoute plus silencieux. Cette fonction vous permet d'écouter de la musique sans pousser le volume trop haut, offrant donc un son plus agréable à l'oreille. Cet appareil réduit essentiellement les bruits de basse fréquence gênants. Pour cette raison, les sons aux fréquences supérieures, tels que les klaxons de voiture, les sonneries de téléphone et les voix humaines, restent relativement intacts.

Fonction de contrôle

Lorsque vous écoutez de la musique avec ce casque d'écoute, vous pouvez choisir d'entendre le son ambiant capté par le microphone au lieu du son de la musique.

A Accessoires fournis

Vérifiez la présence et l'état des pièces et accessoires suivants. Lors de la commande de pièces de rechange, utilisez les numéros indiqués entre parenthèses. "À partir de Novembre 2008."

- Ⓐ 1 Fiche adaptatrice pour avion (RFX3002)
- Ⓑ 1 Pochette de transport (RFX7723)
- Ⓒ 1 pile (R03, AAA)

B Nomenclature

- ① Boîtier ② Microphone ③ Oreillettes
- ④ Coulisse ⑤ Serre-tête ⑥ Cordon du casque ⑦ Commande de volume ⑧ Témoin de fonctionnement [OPR] ⑨ Commutateur de fonctionnement [OPR, ON OFF] ⑩ Pince ⑪ Fiche d'entrée ⑫ Cordon de la fiche ⑬ Contrôleur ⑭ Touche de contrôle [MONITOR]

C Insertion de la pile

- 1 Faites glisser le couvercle du compartiment de pile ① et ouvrez-le ②.
- 2 Insérez la pile, remettez le couvercle en place ③ et faites-le glisser pour le fermer ④. Pile : R03/LR03, AAA. Pour cela, insérez d'abord et enfoncez l'extrémité ⊖. Respectez le sens des polarités (+ et ⊖).

Si l'on doit utiliser une pile rechargeable, il est recommandé d'utiliser une pile rechargeable de marque Panasonic.

Quand remplacer la pile

Remplacez la pile par une neuve lorsque le témoin de fonctionnement commence à pâler et/ou à clignoter. Remplacez-la aussi lorsque le son devient distordu ou lorsqu'il faiblit.

En mettant le commutateur de fonctionnement sur "OFF", vous pouvez utiliser ce casque d'écoute comme un casque d'écoute ordinaire lorsque la pile est épuisée ou même lorsque aucune pile n'est insérée.

D Utilisation du casque

- 1 Baissez le volume sur l'appareil audio ou le système audio de bord ④ et insérez la fiche d'entrée (stéréo 3,5 mm) dans la prise pour casque (utilisez la fiche adaptatrice Ⓐ si nécessaire).

Il se peut que la fiche d'entrée et la fiche adaptatrice pour avion ne conviennent pas aux prises de l'accoudoir dans certains avions.

- 2 Vérifiez les côtés (gauche (L) et droit (R)) puis mettez le casque. Déplacez les coulisses vers le haut ou le bas pour adapter les boîtiers à vos oreilles.

Avant de mettre le casque d'écoute

- 1 Abaissez les deux boîtiers.
- 2 Faites pivoter les deux boîtiers d'environ 90°.
- 3 Commencez la lecture sur l'équipement audio et réglez son volume; ou, Réglez le volume du système audio de bord. Vous continuerez d'entendre un très faible son même après avoir tourné [VOL] à fond vers [-].

Vous risquez d'abîmer les boîtiers si vous les faites pivoter dans le sens opposé.

- 4 Activez la fonction de suppression de bruit.

- 1 Mettez le commutateur [OPR] sur "ON". Le témoin [OPR] s'allume.
- 2 Réglez le volume. Réglez le volume au moyen de [VOL] sur le contrôleur ou bien réglez à nouveau le volume sur la source.

- 3 Pour entendre les sons ambiants (fonction de contrôle) Maintenez enfoncé [MONITOR].

Pendant que [MONITOR] est enfoncé, le son de la musique est coupé et vous pouvez entendre les sons ambiants. Pendant ce temps, la fonction de suppression de bruit sera inopérante.

Pour reprendre l'écoute de la musique, relâchez [MONITOR].

- Fixez le contrôleur à votre poche à l'aide de la pince ⑩.
- Lorsque vous mettez le casque d'écoute dans la pochette de transport Repliez le casque d'écoute en effectuant les opérations inverses de "Avant de mettre le casque d'écoute".

Note

- Lors de l'utilisation de la fonction d'annulation de bruit, un très faible son, généré par le processeur réduisant le bruit, peut être entendu. Ceci est normal et n'est le signe d'aucune anomalie. (Ce très faible son peut être entendu dans des endroits tranquilles ou lors de transitions entre les chansons.)
- La présence de poussière sur la prise risque d'engendrer du bruit. Nettoyez alors la prise avec un chiffon sec et doux.
- Cessez d'utiliser le casque en cas d'inconfort. Une utilisation continue risque d'entraîner des allergies ou d'autres réactions allergiques.

Español

La función de anulación de ruido

Los ruidos ambientales en aviones, trenes y autobuses, y el ruido causado por acondicionadores de aire se reducen un 83%, lo que proporciona un ambiente de escucha más silencioso. Esta función le permite disfrutar de la música sin subir excesivamente el volumen, y es, por supuesto, más considerada con sus oídos. Esta unidad reduce principalmente el ruido de baja frecuencia: por lo tanto, los sonidos con componentes de frecuencia relativamente alta como, por ejemplo, los de bocinas de automóviles, timbres de teléfonos y voces de personas pueden no ser atenuados muy eficazmente.

Función de monitor

Cuando escuche música con esta unidad, Ud. podrá elegir escuchar el sonido ambiental captado por el micrófono en lugar del sonido de la música.

A Accesorios suministrados

Verifique e identifique los accesorios suministrados. Utilice los números indicados entre paréntesis cuando solicite piezas de recambio. "A partir de Noviembre 2008"

- Ⓐ 1 Adaptador de clavija para aviones (RFX3002)
- Ⓑ 1 Bolsa de transporte (RFX7723)
- Ⓒ 1 Pila (R03, AAA)

B Nombres de las partes

- ① Alojamiento ② Micrófono ③ Almohadilla auricular
- ④ Deslizadera ⑤ Banda para la cabeza ⑥ Cable de auriculares ⑦ Control de volumen ⑧ Indicador de funcionamiento [OPR] ⑨ Interruptor de funcionamiento [OPR, ON OFF] ⑩ Presilla ⑪ Clavija de entrada ⑫ Cable de clavija ⑬ Controlador ⑭ Interruptor de monitor [MONITOR]

C Inserción de la pila

- 1 Deslice la tapa de la pila ① y ábrala ②.
- 2 Meta la pila, ponga la tapa de la misma en su lugar ③ y deslicela para cerrarla ④. Pila: R03/LR03, AAA. Presione hacia adentro y hacia abajo el extremo ⊖. Haga coincidir las polaridades (+ y ⊖).

Si va a utilizarse una batería, se recomienda la fabricada por Panasonic.

Cuándo cambiar la pila

Cambie la pila por otra nueva cuando la luz del indicador de funcionamiento empiece a perder intensidad y/o parpadee. Cámbiela también cuando el sonido se distorsione o se desvanezca.

Si pone el interruptor de funcionamiento en "OFF", Ud. podrá utilizar esta unidad como auriculares normales cuando la pila se haya agotado o cuando no haya una pila en el interior.

D Utilización de los auriculares

- 1 Baje el volumen de la unidad de audio o del sistema de audio en vuelo ④ e inserte la clavija de entrada (estéreo de 3,5 mm) en la toma de auriculares (utilice el adaptador de clavija Ⓐ si es necesario). La clavija de entrada y el adaptador de clavija para aviones pueden no ser adecuados para los apoyabrazos de algunos aviones.

Compruebe los lados izquierdo y derecho (L y R) y luego póngase los auriculares. Mueva las deslizaderas hacia arriba o hacia abajo para colocar las piezas auriculares sobre sus orejas.

- 2 Compruebe los lados izquierdo y derecho (L y R) y luego póngase los auriculares. Mueva las deslizaderas hacia arriba o hacia abajo para colocar las piezas auriculares sobre sus orejas.

Antes de ponerse los auriculares

- 1 Mueva hacia abajo ambos alojamientos.
- 2 Gire ambos alojamientos 90° aproximadamente.
- 3 Inicie la reproducción en el equipo de audio y ajuste su volumen; o, Ajuste el volumen en el sistema de audio de a bordo. Los alojamientos pueden dañarse si se giran a la fuerza en sentido opuesto.

Vd. seguirá oyendo un sonido muy débil aunque gire [VOL] hacia [-] todo lo posible.

- 4 Active la función de anulación de ruido.

- 1 Ponga [OPR] en "ON". El indicador [OPR] se enciende.
- 2 Ajuste el volumen. Ajuste el volumen con [VOL] en el controlador o reajuste el volumen en la fuente de sonido.

- 3 Para oír el sonido ambiental (función de monitor) Mantenga pulsado [MONITOR].

Mientras se pulsa [MONITOR], el sonido de la música se cortará y, en su lugar, usted podrá oír el sonido ambiental. Mientras tanto, la función de anulación de ruido no se activará.

Para volver a oír la música que estaba reproduciéndose, suelte [MONITOR].

- Coloque el controlador en el bolsillo superior de su camisa empleando la presilla ⑩.
- Cuando ponga los auriculares en la bolsa de transporte Pliegue los auriculares siguiendo en orden inverso los pasos indicados en "Antes de ponerse los auriculares".

Note

- Cuando utilice la función de anulación de ruido puede que se oiga un poco de ruido generado por el circuito que reduce el ruido, pero esto es normal y no indica ningún problema. (Este ruido de nivel muy bajo se puede oír en lugares silenciosos donde hay muy poco ruido o en las partes en blanco entre pistas.)
- Si la clavija está sucia se podrá producir ruido. Limpie la clavija con un paño blanco y seco cuando ocurra esto.
- Deje de utilizar los auriculares si le causan molestias. La utilización continua puede causar alergias u otras reacciones alérgicas.

A função de eliminação do ruído

O ruído ambiente existente nos aviões, trens e ônibus, assim como o ruído provocado pelos aparelhos de ar condicionado é reduzido em cerca de 83%, proporcionando um ambiente de audição mais silencioso. Esta função permite-lhe ouvir música sem aumentar demais o volume, e torna-a mais agradável ao ouvido.

Este aparelho reduz principalmente os sons de baixas frequências. Assim, os sons dos componentes com frequências relativamente altas, como a buzina dos automóveis, toque de telefones e vozes humanas podem não ser reduzidos efetivamente.

Função de monitorização

Enquanto ouve música com os fones de ouvido, pode optar por ouvir o som ambiente captado pelo microfone em vez da música.

A Acessórios fornecidos

Verificar e identificar os acessórios fornecidos. Use os números indicados em parêntesis quando solicitando peças de reposição. "Como de Novembro 2008"

- Ⓐ 1 Adaptador de ficha para avião (RFX3002)
- Ⓑ 1 Bolsa de viagem (RFX7723)
- Ⓒ 1 Pilha (R03, AAA)

B Nomes das peças

- ① Caixas dos fones ② Microfone
- ③ Almofada ④ Correção ⑤ Aro de cabeça
- ⑥ Cabo dos fones ⑦ Controle de volume [VOL]
- ⑧ Indicador de funcionamento [OPR] ⑨ Interruptor de energia [OPR, ON OFF] ⑩ Gancho
- ⑪ Plugue de entrada ⑫ Cabo do plugue
- ⑬ Controle ⑭ Interruptor do monitor [MONITOR]

C Introduzir a pilha

- ① Deslize a tampa da pilha ① e abra-a ②.
 - ② Coloque a pilha no compartimento, recoloque a tampa ③ e deslize-a para fechar ④.
- Pilha: R03/LR03, AAA
 Faça pressão sobre a extremidade assinalada com ⊖.
 Faça coincidir os pólos (+ e -).

Se pretender usar uma pilha recarregável, recomendamos uma pilha recarregável fabricada pela Panasonic.

Quando substituir a pilha

Troque a pilha por uma pilha nova quando o indicador de funcionamento ficar débil e/ou piscar. Troque-a também quando o som ficar distorcido ou fraco.

Se colocar o interruptor de energia na posição "OFF", pode usar os fones de ouvido como fones comuns quando a pilha estiver sem carga ou mesmo se a pilha não estiver colocada.

D Utilizar os auscultadores

- ① Reduza o volume no equipamento de áudio ou no sistema de áudio do avião ④ e coloque o plugue de entrada (3,5 mm estéreo) na tomada para fones de ouvido (se necessário, utilize o adaptador de plugue ⑥).

O plugue de entrada e o adaptador de plugue para avião podem não se adaptar aos plugues existentes em alguns tipos de braços das poltronas do avião.

- ② Verifique os lados (L e R) e coloque os fones de ouvido na cabeça. Ajuste o aro para cima ou para baixo para posicionar os fones nos ouvidos.

Antes de colocar os fones de ouvido

 - ① Puxe ambas as caixas para baixo.
 - ② Rode as caixas aproximadamente 90°.

Se rodar as caixas com força na direção oposta, poderá danificá-las.

- ③ Inicie a reprodução no equipamento de áudio e regule o volume; ou

 - Regule o volume do sistema de áudio do avião.

Continuará a ouvir um som muito baixo, mesmo depois de ter rodado [VOL] na direção de [-] até ao máximo.

- ④ Ligue a função de eliminação de ruído.

 - ① Coloque [OPR] em "ON".
O indicador [OPR] acende-se.
 - ② Regule o volume.
Regule o volume com [VOL] do controle ou reajuste o volume na fonte sonora.
 - ③ Para ouvir o som ambiente (função de monitorização) Mantenha pressionado [MONITOR].
Enquanto pressiona [MONITOR], o som da música é interrompido e ouve-se o som ambiente. A função de eliminação de ruído não funciona nesse momento.
Para voltar a ouvir a música que está tocando, solte [MONITOR].

- Prenda o controlador no bolso do casaco/camiseta com o gancho (B ⑩).
- Quando colocar os fones de ouvido na bolsa de viagem
Dobre os fones de ouvido seguindo em ordem inversa os passos descritos em "Antes de colocar os fones de ouvido".

Nota

- Ao usar a função de eliminação de ruído, é possível que ouça um pouco de ruído, o qual é gerado a partir do circuito de redução de ruído, mas isso é normal e não indica qualquer problema. (Esse ruído de nível baixíssimo pode ser ouvido em locais silenciosos, onde há poucos ruídos ou nas partes sem gravação entre as faixas.)
- As fichas sujas podem provocar ruído. Se isso acontecer, limpe a ficha com um pano seco e macio.
- Deixe de utilizar os auscultadores se tiver uma sensação incomodativa. Uma utilização constante pode provocar irritações ou outras reacções alérgicas.

FOR CANADA

Panasonic Canada Inc.
 5770 Ambler Drive, Mississauga, Ontario L4W 2T3

Panasonic Accessories Limited Warranty EXCHANGE PROGRAM

Panasonic Canada Inc. warrants this product to be free from defects in material and workmanship and agrees to remedy any such defect for a period as stated below from the date of original purchase.

Accessories, rechargeable batteries : **Ninety (90) days**

LIMITATIONS AND EXCLUSIONS

This warranty does not apply to products purchased outside Canada or to any product which has been improperly installed, subjected to usage for which the product was not designed, misused or abused, damaged during shipping, or which has been altered or repaired in any way that affects the reliability or detracts from the performance, nor does it cover any product which is used commercially. Dry cell batteries are also excluded from coverage under this warranty.

This warranty is extended to the original end user purchaser only. A purchase receipt or other proof of date of original purchase is required before warranty service is performed.

THIS EXPRESS, LIMITED WARRANTY IS IN LIEU OF ALL OTHER WARRANTIES, EXPRESS OR IMPLIED, INCLUDING ANY IMPLIED WARRANTIES OF MERCHANTABILITY AND FITNESS FOR A PARTICULAR PURPOSE.

NO EVENT WILL PANASONIC CANADA INC. BE LIABLE FOR ANY SPECIAL, INDIRECT OR CONSEQUENTIAL DAMAGES.

In certain instances, some jurisdictions do not allow the exclusion or limitation of incidental or consequential damages, or the exclusion of implied warranties, so the above limitations and exclusions may not be applicable.

CONTACT INFORMATION

For product information and operation assistance, please contact:

Our Customer Care Centre: Telephone #: (905) 624-5505
 1-800 #: 1-800-561-5505
 Fax #: (905) 238-2360
 Email link: "customer support" on www.panasonic.ca

For defective product exchange within the warranty period, please contact the original dealer or our Customer Care Centre.

AVC200807-PC

POUR LE CANADA

Panasonic Canada Inc.
 5770 Ambler drive, Mississauga, Ontario L4W 2T3

Certificat de garantie limitée de Panasonic pour accessoires PROGRAMME D'ÉCHANGE

Panasonic Canada Inc. garantit cet appareil contre tout vice de fabrication et accepte, le cas échéant, de remédier à toute défectuosité pendant la période indiquée ci-dessous et commençant à partir de la date d'achat original.

Accessoires, piles rechargeables : **Quatre-vingt-dix (90) jours**

LIMITATIONS ET EXCLUSIONS

Cette garantie n'est valide que pour les appareils achetés au Canada et ne couvre pas les dommages résultant d'une installation incorrecte, d'un usage abusif ou impropre ainsi que ceux découlant d'un accident en transit ou de manipulation. De plus, si l'appareil a été altéré ou transformé de façon à modifier l'usage pour lequel il a été conçu ou utilisé à des fins commerciales, cette garantie devient nulle et sans effet. Les piles sèches ne sont pas couvertes sous cette garantie.

Cette garantie est octroyée à l'utilisateur original seulement. La facture ou autre preuve de la date d'achat original sera exigée pour toute réparation sous le couvert de cette garantie.

CETTE GARANTIE LIMITÉE ET EXPRESSE REMPLACE TOUTE AUTRE GARANTIE, EXPRESSE OU IMPLICITE, INCLUANT LES GARANTIES IMPLICITES DU CARACTÈRE ADÉQUAT POUR LA COMMERCIALISATION ET UN USAGE PARTICULIER.

PANASONIC N'AURA D'OBLIGATION EN AUCUNE CIRCONSTANCE POUR TOUT DOMMAGE DIRECT, INDIRECT OU CONSÉCUTIF.

Certaines juridictions ne reconnaissent pas les exclusions ou limitations de dommages indirects ou consécutifs, ou les exclusions de garanties implicites. Dans de tels cas, les limitations stipulées ci-dessus peuvent ne pas être applicables.

DEMANDE DE RENSEIGNEMENTS

Pour des renseignements ou de l'aide sur le fonctionnement de l'appareil, veuillez contacter notre service à la clientèle au : N° de téléphone : (905) 624-5505

Ligne sans frais : 1-800-561-5505
 N° de télécopieur : (905) 238-2360
 Lien courriel : « support à la clientèle » à www.panasonic.ca

Pour l'échange de produits défectueux durant la période de garantie, veuillez contacter votre détaillant ou notre service à la clientèle.

AVC200807-PC

English

This product may receive radio interference caused by mobile telephones during use. If such interference is apparent, please increase separation between the product and the mobile telephone.

Français

Ce produit peut être perturbé par les ondes des téléphones cellulaires pendant l'utilisation. Si vous constatez une telle interférence, éloignez le téléphone cellulaire du produit.

Español

Este producto puede tener interferencias causadas por teléfonos móviles durante su utilización. Si tales interferencias resultan evidentes, aumente la separación entre el producto y el teléfono móvil.

Português

Este produto pode estar sujeito a interferências de rádio provocadas pelo telefone móvel durante a sua utilização. Se detectar essas interferências, afaste o telefone móvel do produto.

Listening caution



Do not use your headphones at a high volume. Hearing experts advise against continuous extended play.

If you experience a ringing in your ears, reduce volume or discontinue use.

Do not use while operating a motorized vehicle.

It may create a traffic hazard and is illegal in many areas.

You should use extreme caution or temporarily discontinue use in potentially hazardous situations. Sound can be deceiving. Over time your hearing "comfort level" adapts to higher volumes of sound. So what sounds "normal" can actually be loud and harmful to your hearing. Guard against this by setting your equipment at a safe level BEFORE your hearing adapts.

To establish a safe level:

- Start your volume control at a low setting.
 - Slowly increase the sound until you can hear it comfortably and clearly, and without distortion.
- Once you have established a comfortable sound level:
- Set the dial and leave it there.

Caution

- When using this unit in an airplane, heed the instructions given by the airline company. Some airlines may forbid your using the unit. For further details, contact the airline you will be flying with.
- Keep the battery and air plug adaptor out of reach of children to prevent swallowing.
- To avoid product damage, do not expose this product to rain, water or other liquids.
- Do not recharge an ordinary dry cell battery.
- Remove the battery if the unit is not to be used for a long time.
- Do not heat or expose the battery to flame.
- Do not leave the battery in an automobile exposed to direct sunlight for a long period of time with doors and windows closed.
- Mishandling of battery can cause electrolyte leakage which can damage items the fluid contacts and may cause a fire.

Product service

Do not attempt to remove the cover(s) or repair the unit yourself.

Refer servicing to qualified personnel only.

Product information

For product information or assistance with product operation: In the U.S.A. and Puerto Rico, refer to "Limited Warranty" on page 1. In Canada, refer to "Limited Warranty" on page 3.

Specifications

Driver units: Φ 30 mm (1 - 3/16 in.) (Neodymium)
Impedance: 34 Ω (1 kHz, OPR ON), 38 Ω (1 kHz, OPR OFF)
Sensitivity: 105 dB/mW (1 kHz, OPR ON), 104 dB/mW (1 kHz, OPR OFF)
Frequency response: 18 Hz - 24,000 Hz
Level of noise reduction: 83% (more than 15 dB) (Approx. 300 Hz)
Noise reduction type: Feedforward
Power handling capacity: 100 mW (IEC)
Power requirement: DC 1.5 V (R03/LR03, AAA)
Battery life: Approx. 27 hours (R03), Approx. 54 hours (LR03)
Headphone cord length: Approx. 0.7 m (2.3 ft.)
Plug cord length: Approx. 0.7 m (2.3 ft.)
Plug: Φ 3.5 mm (1/8 in.) stereo mini plug (L type, 24K gold plated)
Mass: Approx. 78 g (2.8 oz.) (without battery)
 Approx. 58 g (2 oz.) (without controller and cords)

Note

The actual life of the battery depends on operating conditions.

Specifications are subject to change without notice.

CAUTION

Danger of explosion if battery is incorrectly replaced. Replace only with the same or equivalent type recommended by the manufacturer.

Dispose of used batteries according to the manufacturer's instructions.

-If you see this symbol-

Information on Disposal in other Countries outside the European Union



This symbol is only valid in the European Union. If you wish to discard this product, please contact your local authorities or dealer and ask for the correct method of disposal.

The serial number of this product can be found inside of the battery compartment. Please note them in the space provided below and keep for future reference.

MODEL NUMBER **RP-HC101**
 SERIAL NUMBER _____

User memo:

DATE OF PURCHASE _____
 DEALER NAME _____
 DEALER ADDRESS _____

TELEPHONE NUMBER _____

Protection de l'ouïe



À pleine puissance, l'écoute prolongée avec casque peut endommager l'oreille de l'utilisateur. Si l'on éprouve un bourdonnement dans les oreilles, réduisez le son ou arrêtez l'écoute par les écouteurs. L'écoute avec écouteurs en conduisant un véhicule automobile peut constituer un danger et être illégale dans certaines régions.

Dans des situations présentant un danger, soyez extrêmement prudent ou arrêtez l'écoute.

Le son peut être trompeur. Au fil du temps, votre "niveau de confort" acoustique s'adapte à des volumes plus puissants si bien qu'un son que vous jugez "normal" peut en fait être fort et dangereux pour votre ouïe. Protégez-vous contre ceci en réglant votre appareil sur un niveau sûr AVANT que votre ouïe ne s'adapte au volume.

Afin d'établir un niveau sûr :

- Réglez la commande de volume à un niveau bas.
- Augmentez lentement le volume jusqu'à ce que vous entendiez le son confortablement et clairement, sans distorsion.

Après avoir établi un niveau de son confortable :

- Réglez le volume et laissez-le à ce niveau.

Attention

- Lorsque vous utilisez ce casque d'écoute dans un avion, tenez compte des instructions données par la compagnie aérienne. Il se peut que certaines compagnies aériennes interdisent l'utilisation de ce casque d'écoute. Pour plus d'informations, informez-vous auprès de votre compagnie aérienne.
- Gardez la pile et la fiche adaptatrice pour avion hors de la portée des enfants afin d'éviter qu'ils ne les avalent.
- Pour éviter d'endommager le casque, protégez-le de la pluie, de l'eau ou d'autres liquides.
- N'essayez pas de recharger la pile sèche ordinaire.
- Si vous prévoyez que l'appareil restera longtemps inutilisé, retirez la pile.
- Ne pas chauffer la pile ni l'exposer à des flammes.
- Ne laissez pas la pile dans un véhicule exposé directement aux rayons du soleil pour une période prolongée toutes portes et fenêtres fermées.
- Une mauvaise utilisation de la pile peut provoquer des pertes d'électrolyte, ce qui peut endommager les pièces avec lesquelles le liquide entre en contact et provoquer un incendie.

Service après-vente

Ne pas tenter de retirer les couvercles ni de réparer l'appareil soi-même.

Confier toute réparation à un personnel qualifié.

Demande d'informations

Pour toutes réparations, renseignements ou conseils sur le fonctionnement du produit: Se reporter à "garantie limitée" à la page 3.

Spécifications

Excitateurs: Φ 30 mm (1 - 3/16 po.) (Néodyme)
Impédance: 34 Ω (1 kHz, OPR ON), 38 Ω (1 kHz, OPR OFF)
Sensibilité: 105 dB/mW (1 kHz, OPR ON), 104 dB/mW (1 kHz, OPR OFF)
Réponse en fréquence: 18 Hz - 24 kHz
Niveau de réduction du bruit : 83% (plus de 15 dB) (Environ 300 Hz)
Type de réduction du bruit: commande prédictive
Puissance admissible: 100 mW (IEC)
Alimentation: 1,5 V C.C. (R03/LR03, AAA)
Fonctionnement sur pile: Env. 27 heures (R03), Env. 54 heures (LR03)
Longueur du cordon du casque: Env. 0,7 m (2,3 pi)
Longueur du cordon de la fiche: Env. 0,7 m (2,3 pi)
Fiche: Mini-fiche stéréo Φ 3,5 mm (1/8 po.) (de type L, plaquée or 24K)
Poids: Env. 78 g (2,8 oz.) (sans pile)
 Env. 58 g (2 oz.) (sans contrôleur ni cordons)

Nota

La durée de vie effective de la pile dépend des conditions d'utilisation.

Spécifications sont sujettes à modifications sans préavis.

ATTENTION

Danger d'explosion si les piles ne sont pas remplacées correctement. Remplacez-les uniquement par des piles de type identique ou équivalent recommandées par le fabricant. Suivez les instructions du fabricant lorsque vous jetez les piles usées.

- Si ce symbole apparaît -

Information sur la mise au rebut dans les pays n'appartenant pas à l'Union européenne



Ce symbole est uniquement valide dans l'Union européenne. Si vous désirez mettre ce produit au rebut, contactez l'administration locale ou le revendeur et informez-vous de la bonne façon de procéder.

Le numéro de série de ce produit peut être trouvé à l'intérieur du compartiment de la pile. l'appareil, et de conserver ce manuel pour référence ultérieure.

NUMÉRO DE MODÈLE **RP-HC101**
 NUMÉRO DE SÉRIE _____

Homologation:

DATE D'ACHAT _____
 DÉTAILLANT _____
 ADRESSE DU DÉTAILLANT _____

N° DE TÉLÉPHONE _____

Precauciones para escuchar con los auriculares



No haga funcionar sus auriculares a alto volumen. Los entendidos en el oído aconsejan contra una audición prolongada y continua.

Si Ud. experimenta un silbido en sus oídos, reduzca el volumen o descontinúe el uso. No los utilice mientras maneja un vehículo motorizado. Podría ser causa de un accidente de tráfico y es ilegal en muchos lugares.

Tenga extrema precaución o eventualmente interrumpa su uso en situaciones potencialmente peligrosas.

El sonido puede engañar. Con el paso del tiempo, sus oídos se adaptan a volúmenes de sonido más altos, y los sonidos que resultan "normales" pueden ser en realidad sonidos altos que resultan perjudiciales para sus oídos. Protéjase contra esto ajustando su equipo a un nivel seguro ANTES de que sus oídos se adapten a los sonidos altos.

Para establecer un nivel seguro:

- Empiece ajustando un volumen bajo.
 - Aumente lentamente el volumen hasta que pueda oír el sonido de forma confortable y clara, y sin distorsión.
- Una vez establecido un nivel de sonido confortable:
- Ajuste el dial y déjelo en esa posición.

Precaución

- Cuando utilice esta unidad en un avión, preste atención a las instrucciones dadas por la compañía aérea. Algunas líneas aéreas pueden prohibirle el uso de la unidad. Para conocer más detalles, póngase en contacto con la compañía aérea con que volará.
- Mantenga la pila y el adaptador de clavija para aviones fuera del alcance de los niños para evitar que éstos los traguen.
- Para evitar estropear el producto, no lo exponga a la lluvia, al agua u a otros líquidos.
- No intente cargar pila seca convencional.
- Retire la pila si no va a utilizar el aparato durante un largo periodo de tiempo.
- No caliente ni exponga la pila a las llamas.
- No deje la pila en un automóvil expuesto a la luz solar directa durante un periodo de tiempo largo con sus puertas y ventanas cerradas.
- El maltrato dado a la pila puede causar fugas de electrolito, lo que puede estropear los elementos que toque y causar un incendio.

Servicio del producto

No intente retirar la(s) cubierta(s) ni reparar la unidad usted mismo.

Solicite el servicio al personal cualificado solamente.

Información del producto

En cuanto a la información o asistencia relacionadas con el funcionamiento del producto: En los EE.UU. y Puerto Rico, consulte la "Garantía limitada" en la página 1. En Canadá, consulte la "Garantía limitada" en la página 3.

Especificaciones

Unidades excitadoras: 30 mm (1 - 3/16") Φ (neodimio)
Impedancia: 34 Ω (1 kHz, OPR ON), 38 Ω (1 kHz, OPR OFF)
Sensibilidad: 105 dB/mW (1 kHz, OPR ON), 104 dB/mW (1 kHz, OPR OFF)
Respuesta de frecuencia: 18 Hz - 24,000 Hz
Nivel de reducción de ruido: 83% (más de 15 dB) (Aprox. 300 Hz)
Tipo de reducción de ruido: Prealimentación
Capacidad de manejo de potencia: 100 mW (IEC)
Alimentación: 1,5 V CC (R03/LR03, AAA)
Duración de la pila: Aprox. 27 horas (R03), Aprox. 54 horas (LR03)
Longitud del cable de los auriculares: Aprox. 0,7 m (2,3 pies)
Longitud del cable de la clavija: Aprox. 0,7 m (2,3 pies)
Clavija: Mini-clavija estéreo de 3,5 mm (1/8") Φ (tipo L, chapada en oro de 24 quilates)
Peso: Aprox. 78 g (2,8 onza) (sin pila)
 Aprox. 58 g (2 onza) (sin controlador ni cables)

Nota

La duración real de la pila depende de las condiciones de funcionamiento.

Las especificaciones están sujetas a cambios sin previo aviso.

AVISO

Si las pilas se reemplazan incorrectamente existe el peligro de que exploten. Reemplácelas por otras del mismo tipo o de un tipo equivalente recomendado por el fabricante.

-Si ve este símbolo-

Información para tirar el producto en países no pertenecientes a la Unión Europea



Este símbolo sólo es válido en la Unión Europea. Si quiere tirar este producto, póngase en contacto con las autoridades de su localidad o con su concesionario y pregunte por el método correcto para hacerlo.

El número de serie de este producto se puede encontrar dentro del compartimento de batería. Anótelo en el espacio de abajo y guárdelo como referencia para el futuro.

MODELO **RP-HC101**
 NUMERO DE SERIE _____

Anotaciones del usuario:

FECHA DE ADQUISICIÓN _____
 NOMBRE DEL CONCESIONARIO _____
 DIRECCIÓN DEL CONCESIONARIO _____

NUMERO DE TELÉFONO _____

Precauções para ouvir com os auscultadores



Não use os fones de ouvido com o volume muito alto. Os especialistas em audição desaconselham uma audição contínua prolongada.

Se começar a ouvir campainhas, reduza o som ou retire os auscultadores.

Não utilize os auscultadores durante a condução de veículos motorizados. Pode provocar um acidente e é proibido em muitas zonas.

Deve utilizar os auscultadores com muito cuidado ou retirá-los em situações potencialmente perigosas.

O som pode ser enganador. Com o tempo, o "nível de conforto" de audição acaba por se adaptar a volumes de som mais altos. Assim, o que lhe parece um som "normal" pode ser, na realidade, um som alto e prejudicial para os ouvidos. Proteja-se disto, regulando o equipamento para um nível de som seguro. ANTES dos seus ouvidos se adaptarem. Para definir um nível de volume de som seguro:

- Comece com o controlo de volume numa posição baixa.
 - Aumente lentamente o som, até ouvir com nitidez, confortavelmente e sem distorções.
- Uma vez definido um volume de som confortável:
- Regule o botão e deixe-o fi car nessa posição.

Cuidado

- Quando usar os fones de ouvido no avião, siga as instruções dadas pela companhia aérea. Algumas companhias aéreas podem proibir a utilização destes fones de ouvido. Para mais detalhes, contate a companhia aérea em que vai viajar.
- Mantenha a pilha e o adaptador de plugue para avião longe do alcance das crianças para evitar que os engulam.
- Para evitar danificar o produto, não exponha este produto a chuva, água ou outros líquidos.
- Não recarregue uma pilha seca normal.
- Se não tencionar utilizar o aparelho durante um longo período de tempo, retire a pilha.
- Não aqueça nem queime a pilha.
- Não deixe a pilha dentro de um carro exposto à luz solar direta com as portas e janelas fechadas por um longo período de tempo.
- O manuseamento incorreto da pilha pode causar uma fuga do electrolito e danificar os objectos com os quais entrar em contacto, bem como provocar um incêndio.

Assistência técnica ao produto

Não tente retirar a(s) tampa(s) ou reparar o aparelho. A assistência só deve ser efetuada por pessoal qualificado.

Informações sobre o produto

Para obter informações ou ajuda sobre o funcionamento do produto nos Estados Unidos e Porto Rico, consulte a "Garantia Limitada" na página 1. No Canadá, consulte a "Garantia Limitada" na página 3.

Características técnicas

Controladores: Φ 30 mm (1 - 3/16 pol.) (neodímio)
Impedância: 34 Ω (1 kHz, OPR ON), 38 Ω (1 kHz, OPR OFF)
Sensibilidade: 105 dB/mW (1 kHz, OPR ON), 104 dB/mW (1 kHz, OPR OFF)
Resposta em frequência: 18 Hz - 24,000 Hz
Nível de redução de ruído: 83% (mais de 15 dB) (Aprox. 300 Hz)
Tipo de redução de ruído: Antecipatório
Potência nominal: 100 mW (IEC)
Requisitos de corrente: DC 1,5 V (R03/LR03, AAA)
Duração da pilha: Aprox. 27 horas (R03), Aprox. 54 horas (LR03)
Comprimento do cabo dos fones de ouvido: Aprox. 0,7 m (2,3 pés)
Comprimento do cabo da ficha: Aprox. 0,7 m (2,3 pés)
Ficha: Mini-ficha estéreo de Φ 3,5 mm (1/8 pol.) (tipo L, banhada a ouro 24K)
Peso: Aprox. 78 g (2,8 onças) (sem pilha)
 Aprox. 58 g (2 onças) (sem controlador e cabos)

Nota

A duração real da pilha depende das condições de funcionamento.

As características estão sujeitas a alteração sem aviso prévio.

CUIDADO

Há perigo de explosão se substituir a pilha incorretamente. Substitua-a somente com o mesmo tipo ou equivalente recomendado pelo fabricante.

Descarte as pilhas usadas conforme as instruções do fabricante.

-Se vir este símbolo-

Informações sobre o descarte em países fora da União Europeia



Este símbolo só é válido na União Europeia. Se deseja descartar este produto, por favor entre em contato com as autoridades locais ou revendedor e obtenha informações sobre o procedimento correto de descarte.

O número de série deste produto pode ser encontrado dentro do compartimento de bateria. Tome nota do mesmo no espaço fornecido abaixo para o efeito e guarde-o para referência futura.

NUMERO DO MODELO **RP-HC101**
 NUMERO DE SERIE _____

Memo para o usuário:

DATA DE COMPRA _____
 NOME DO AGENTE _____
 ENDEREÇO DO AGENTE _____

NUMERO DE TELEFONE _____

Free Manuals Download Website

<http://myh66.com>

<http://usermanuals.us>

<http://www.somanuals.com>

<http://www.4manuals.cc>

<http://www.manual-lib.com>

<http://www.404manual.com>

<http://www.luxmanual.com>

<http://aubethermostatmanual.com>

Golf course search by state

<http://golfingnear.com>

Email search by domain

<http://emailbydomain.com>

Auto manuals search

<http://auto.somanuals.com>

TV manuals search

<http://tv.somanuals.com>