

## Port Replicator for CF-17/CF-M34 Series Personal Computers

### CF-VEB341

#### ENGLISH

#### OPERATING INSTRUCTIONS

<i>Names of Parts</i> .....	4
<i>Connecting</i> .....	6
<i>Disconnecting</i> .....	8
<i>Specifications</i> .....	9

**E**

#### DEUTSCH

#### BEDIENUNGSANLEITUNG

<i>Bezeichnungen der Teile</i> .....	12
<i>Anschließen</i> .....	14
<i>Entfernen</i> .....	16
<i>Technische Daten</i> .....	17

**D**

#### FRANÇAIS

#### MODE D'EMPLOI

<i>Ouverture de l'écran</i> .....	20
<i>Connexion</i> .....	22
<i>Déconnexion</i> .....	24
<i>Spécifications</i> .....	25

**F**

## **Federal Communications Commission Radio Frequency Interference Statement**

Note: This equipment has been tested and found to comply with the limits for a Class B digital device, pursuant to Part 15 of the FCC Rules. These limits are designed to provide reasonable protection against harmful interference in a residential installation. This equipment generates, uses and can radiate radio frequency energy and, if not installed and used in accordance with the instructions, may cause harmful interference to radio communications. However, there is no guarantee that interference will not occur in a particular installation. If this equipment does cause harmful interference to radio or television reception, which can be determined by turning the equipment off and on, the user is encouraged to try to correct the interference by one or more of the following measures:

- Reorient or relocate the receiving antenna.
- Increase the separation between the equipment and receiver.
- Connect the equipment into an outlet on a circuit different from that to which the receiver is connected.
- Consult the Panasonic Service Center or an experienced radio/TV technician for help.

### **Warning**

To assure continued compliance, use only shielded interface cables when connecting to a computer or peripheral. Also, any changes or modifications not expressly approved by the party responsible for compliance could void the user's authority to operate this equipment. This device complies with Part 15 of the FCC Rules. Operation is subject to the following two conditions:

- (1) This device may not cause harmful interference, and
- (2) This device must accept any interference received, including interference that may cause undesired operation.

This device is Class B verified to comply with Part 15 of FCC Rules when used with Panasonic Notebook Computer.

Responsible Party:     Matsushita Electric Corporation of America  
                                  One Panasonic Way  
                                  Secaucus, NJ 07094  
                                  Tel No:1-800-LAPTOP-5 (1-800-527-8675)

## **For Canada**

This Class B digital apparatus complies with Canadian ICES-003.  
Cet appareil numérique de la classe B est conforme à la norme NMB-003 du Canada.

### **Interface Cable**

Use of an interface cable longer than 3 m (9.84 feet) is not recommended.

### **Schnittstellenkabel**

Verwendete Schnittstellenkabel sollten eine Länge von 3 Metern möglichst nicht überschreiten.

# ENGLISH

Thank you for purchasing the port replicator for the Panasonic CF-17/CF-M34 notebook computer series .

The port replicator is equipped with the same connection terminals as the computer (with the exception of the infrared communication port). By connecting your peripheral devices to the port replicator, you can save yourself the trouble of having to connect and disconnect several cables every time you transport the computer.

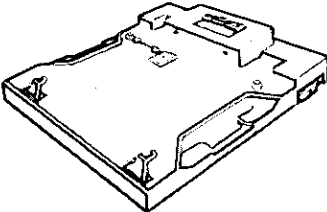
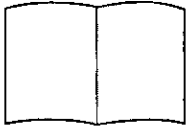
<b>Port Replicator ..... (1)</b>	<b>Operating Instructions ..... (1)</b> (This book)
	

Some of the illustrations included with the text may differ slightly in shape from the actual items included in the kit in order to make the explanation easier to understand.

# Names of Parts

## Rear Side

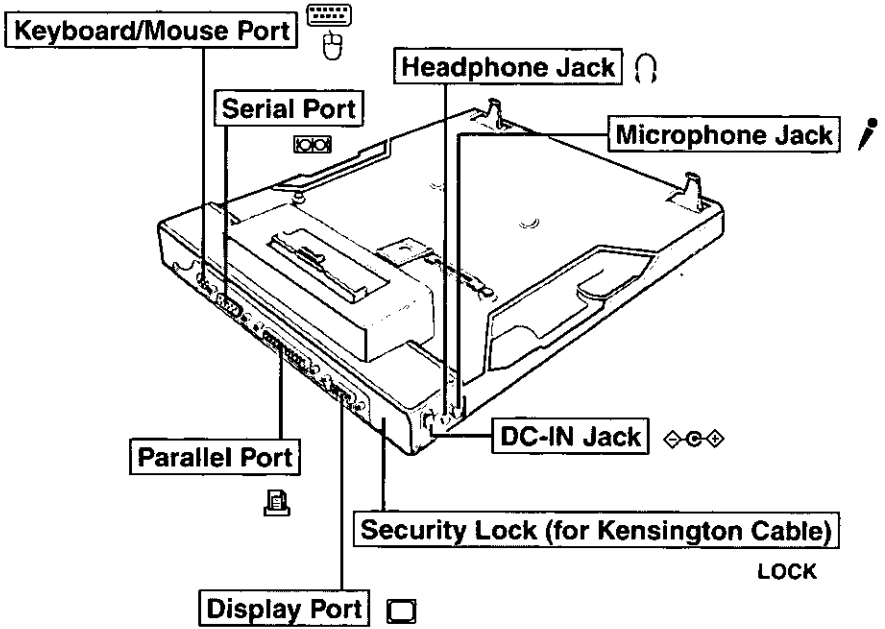

## Front/Right Side

### Expansion Bus Connector

This connects to the expansion bus connector on the bottom of the computer.

### Lever

Slide the lever to dock or undock the computer. When the port replicator is not connected to the computer, be sure that the lever for the expansion bus connector remains on the back side.

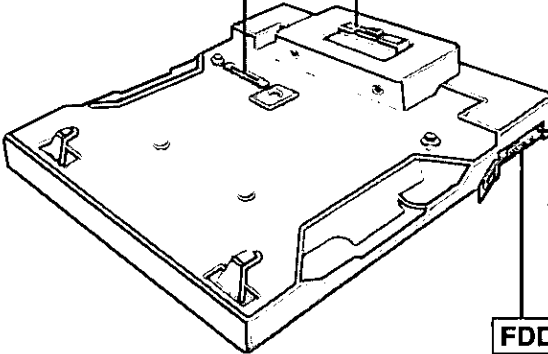

### USB Port



Refer to "USB Devices" in the "Reference Manual" (installed in your computer in ".pdf" format).

### FDD Port



# Connecting

## CAUTION

Do not connect or disconnect the port replicator while the computer is powered on.

**1** Power off the computer, and disconnect all cables from the computer.

**2** Connect the plug of the AC adapter that came with the computer to the DC-IN jack of the port replicator and plug the other end into an AC outlet.

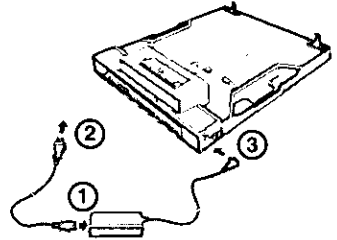

## CAUTION

- Be sure to use the AC adapter. (The port replicator will not function using the computer's battery power.)
- Do not use other than the specified AC adapter (Model No.: CF-AA1527) and AC cord.
- Refer to the "Operating Instructions" that came with the computer for information on proper handling of the AC adapter and AC cord.

**3** Firmly close the covers of the headphone, microphone and DC-IN jacks.

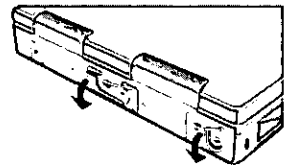

**4** <CF-17>

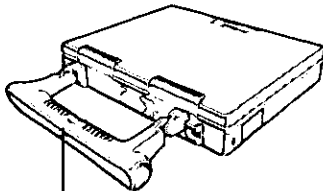

Set the handle horizontally.

<CF-M34>

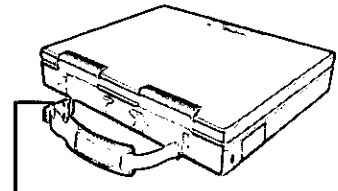

Detach the strap's buckle.

- 5** Open the cover of the expansion bus connector of the computer.

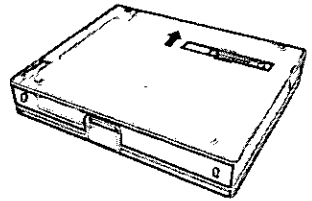

- 6** While holding the latch to the right side, slide the lever all the way back. (UNDOCK POSITION)

**CAUTION**

Do not slide the lever without holding the latch to the right side.

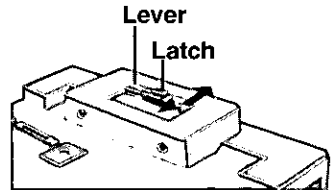

- 7** After confirming that the expansion bus connector of the port replicator is positioned so that the computer can be docked, insert the front corners of the computer and then press down lightly on the rear corners onto the port replicator guide pins.

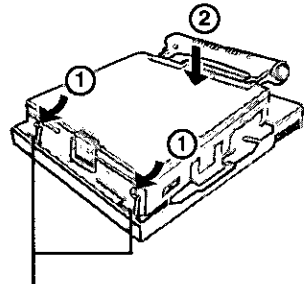

Insert the left and right hooks into the computer's locking holes.

- 8** Confirm that the lever has moved all the way to the front. (DOCK POSITION)

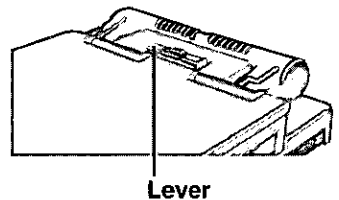

**CAUTION**

- Do not attempt to make connections if there is any object between the computer and the port replicator. Doing so could damage the computer and the port replicator.
- Do not attempt to move the port replicator when it is connected to the computer.
- If the computer malfunctions while the port replicator is attached, refer first to the "Troubleshooting" section of the computer's "Operating Instructions". If you still are unable to solve the problem, power off the computer, disconnect the port replicator, connect the AC adapter to the computer, and check to see if the computer operates normally. If the computer operates normally when the port replicator is not attached, the port replicator may be malfunctioning. Please contact Panasonic Technical Support.

# Disconnecting

## CAUTION

Do not connect or disconnect the port replicator while the computer is powered on.

**1** Power the computer off.

**2** ① While holding the latch to the right side,  
② slide the lever all the way back.  
(UNDOCK POSITION)

③ Lift the rear corners first, then release the front corners.

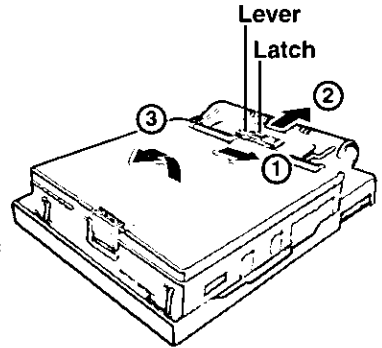

**3** Close the cover of the expansion bus connector of the computer.

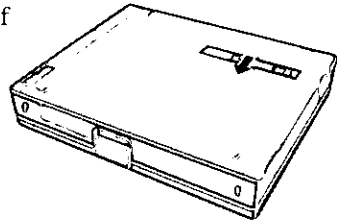



# Specifications

Item	Description
Power Supply Input	DC 15.1V [ Do not use other than the specified AC adapter (Model No.: CF-AA1527)].
Expansion Bus Connector	100-pin female
Parallel Port	Dsub 25-pin female
Display port	Mini Dsub 15-pin female
Serial Port	Dsub 9-pin male
Microphone Jack	Miniature jack, 3.5 DIA Input impedance 600 W, Input voltage range 0.01 Vp-p
Headphone Jack	Miniature jack, 3.5 DIA Impedance 32 W, Output Power 4 mW (Impedance 32 W) x 2
Keyboard Port	Mini DIN 6-pin female
Mouse Port	Mini DIN 6-pin female
USB Port	4-pin
FDD Port	26-pin female For External Floppy Disk Drive(CF-VFDDU01)
Physical Dimensions (Width x Depth x Height)	229 mm x 262 mm x 75 mm {9.02" x 10.31" x 2.95"}
Weight	Approx. 1.12 kg {2.47 lb.}
Operating Environment Temperature / Humidity	5 to 35 °C {41 to 95 °F}/ 30 to 80 % RH (no condensation)



# DEUTSCH

Wir freuen uns darüber, daß Sie sich zum Kauf eines Portreplikators für das Panasonic-Notebook CF-17/CF-M34 entschieden haben.

Der Portreplikator hat die gleichen Anschlußbuchsen wie der Computer selbst (ausgenommen Infrarot-Datenübertragungsschnittstelle). Bei Anschluß Ihrer Peripheriegeräte an den Portreplikator ist es nicht erforderlich, beim Mitnehmen des Computers jedesmal eine Vielzahl von Kabeln anzuschließen bzw. abzuziehen.

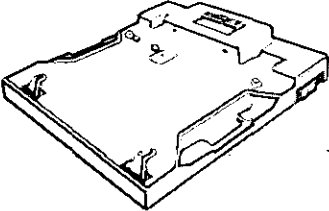
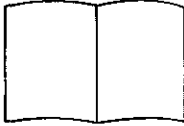
<b>Portreplikator ..... (1)</b>	<b>Bedienungsanleitung ..... (1)</b> (Dieses Handbuch)
	

Aus Gründen der besseren Erkennbarkeit entsprechen einige Abbildungen in dieser Anleitung dem Original nicht in allen Einzelheiten.

# Bezeichnungen der Teile

## Rückseite

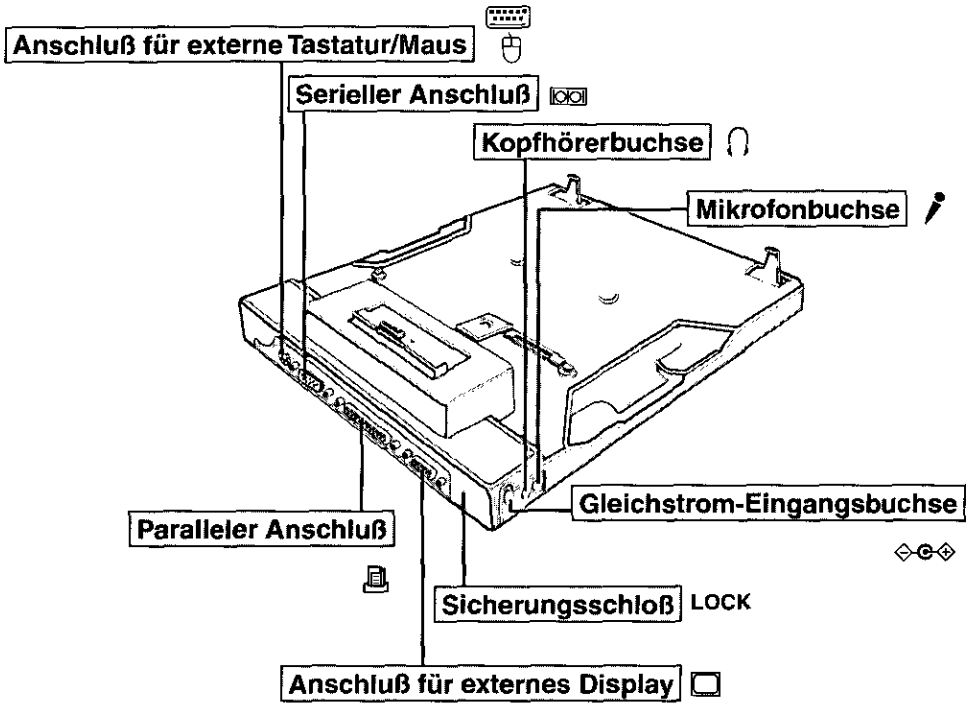

## Vorderseite/rechts

### Erweiterungsbus-Anschluß

Hier auf der Unterseite des Computers erfolgt der Anschluß an den Erweiterungsbus.

### Hebel

Verschieben Sie den Hebel, um den Computer ein- oder auszudocken. Wenn der Portreplikator nicht an den Computer angeschlossen ist, müssen Sie darauf achten, daß der Hebel für den Steckverbinder des Erweiterungsbusse hinten bleibt.

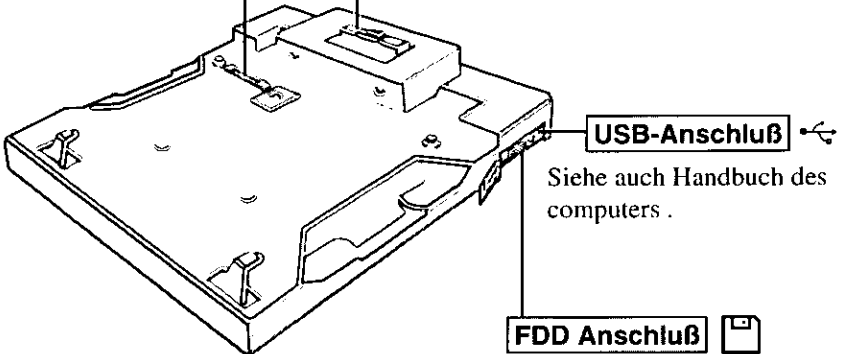

# Anschließen

## VORSICHT

Schließen Sie das Notebook nicht an oder entfernen es, wenn das Notebook im Betrieb ist.

- 1 Denken Sie daran, den Computer abzuschalten und trennen Sie alle Kabel vom Computer.
- 2 Schließen Sie den Stecker des mit dem Computer gelieferten Netzadapters an die DC-Eingangsbuchse des Portreplikators an. Stecken Sie den Netzstecker in eine Steckdose.

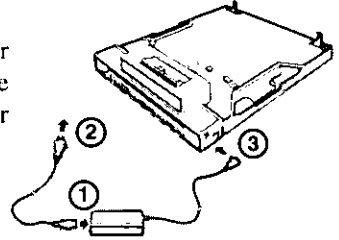

**Warnung:** Zur Trennung vom Netz ist der Netzstecker aus der Steckdose zu ziehen, welche sich in der Nähe des Gerätes befinden muß und leicht zugänglich sein soll.

## VORSICHT

- Denken Sie daran, den Netzadapter anzuschließen. Der Portreplikator kann nicht über die Akkus des Computers versorgt werden.
- Verwenden Sie ausschließlich den vorgeschriebenen Netzadapter (CF-AA1527) und Netzkabel.
- Informationen zur sachgemäßen Handhabung von Netzadapter und Netzkabel finden Sie in der Bedienungsanleitung des Computers.

- 3 Schließen Sie sorgfältig die Abdeckungen der Kopfhörerbuchse, Mikrofonbuchse und Gleichstromeingangsbuchse.

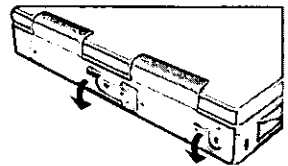

## 4 <CF-17>

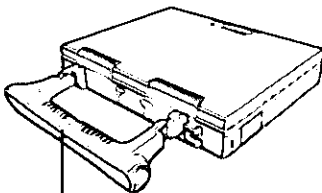

Bringen Sie den Tragegriff in eine horizontale Position.

## <CF-M34>

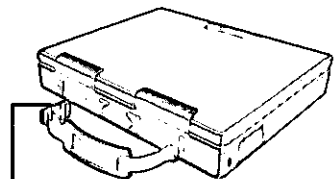

Lösen Sie die Schnallen des Trageriemens.

**5** Öffnen Sie die Abdeckung des Steckverbinders für den Erweiterungsbus.

**6** Drücken Sie die Verriegelung nach rechts und schieben Sie den Hebel ganz nach hinten.  
(UNDOCK POSITION:ENTKOPPLUNGSPPOSITION)

**VORSICHT**

Achten Sie unbedingt darauf, die Rasten nach rechts zu drücken, während Sie den Hebel verschieben.

**7** Vergewissern Sie sich zunächst, daß der Steckverbinder für den Erweiterungsbus am Portreplikator so positioniert ist, daß der Computer eingedockt werden kann. Setzen Sie dann den Computer zuerst mit seinen beiden vorderen Ecken ein und drücken Sie die beiden hinteren Ecken leicht nach unten auf die Führungsstifte des Portreplikators.

**8** Vergewissern Sie sich, daß der Hebel den vorderen Anschlag erreicht hat.  
(DOCK POSITION:KOPPLUNGSPPOSITION)

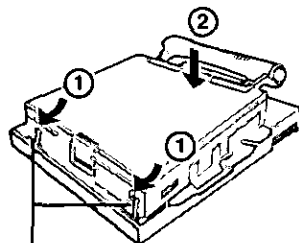
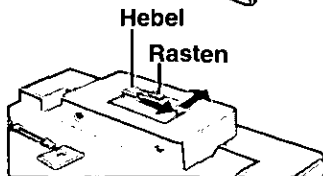
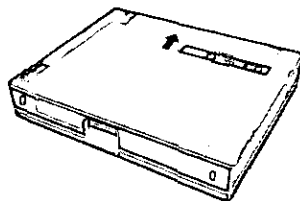

Führen Sie die Befestigungshaken links und rechts vorne in die dafür vorgesehenen Öffnungen im Notebook ein.

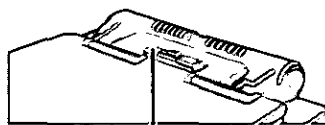

**VORSICHT**

- Versuchen Sie auf keinen Fall, die Anschlüsse herzustellen, wenn die Abdeckung geschlossen ist oder sich irgendein Gegenstand zwischen Computer und Portreplikator befindet. Anderenfalls können die Rückseite des Computers und der Portreplikator beschädigt werden.
- Versuchen Sie auf keinen Fall, den Portreplikator zu bewegen, solange dieser an den Computer angeschlossen ist.
- Wenn beim Anbringen des Portreplikators eine Störung des Computers auftritt, schlagen Sie zunächst im Abschnitt Bedienungsanleitung des Computers nach. Wenn sich das Problem dadurch nicht beseitigen läßt, schalten Sie den Computer aus, trennen Sie den Portreplikator vom Computer, schließen Sie das Netzteil an den Computer an und überprüfen Sie, ob der Computer normal funktioniert. Wenn der Computer bei abgetrenntem Portreplikator einwandfrei arbeitet, kann es sich um eine Störung des Portreplikators handeln. In einem solchen Fall wenden Sie sich bitte an die nächste Panasonic-Kundendienststelle.

# Entfernen

## VORSICHT

Schließen Sie das Notebook nicht an oder entfernen es, wenn das Notebook im Betrieb ist.

**1** Denken Sie daran, den Computer abzuschalten.

**2** ① Drücken Sie die Verriegelung nach rechts, und

② schieben Sie den Hebel ganz nach hinten.  
(UNDOCK POSITION  
:ENTKOPPLUNGSPPOSITION)

③ Heben Sie den Computer zuerst an den hinteren, dann an der vorderen Ecken

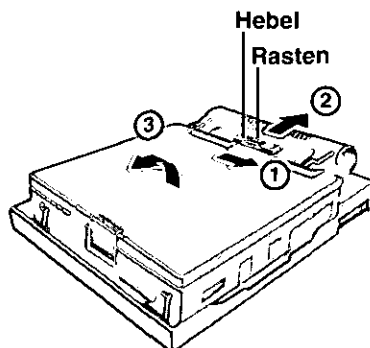

**3** Schließen Sie die Abdeckung des Steckverbinders für den Erweiterungsbus.

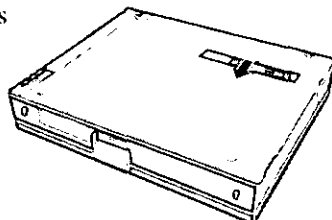



# Technische Daten

Gegenstand	Beschreibung
Stromversorgung Eingang	DC 15.1 V [ Verwenden Sie ausschließlich den vorgeschriebenen Netzadapter ( CF-AA1527)].
Erweiterungsbus-Anschluß	100-polig
Paralleler Anschluß	DB-25-Steckbuchse
Display Anschluß	DB-15-Mini-Steckbuchse
Serieller Anschluß	DB-9-Stecker
Mikrofonbuchse	Minibuchse, 3,5 mm Durchm Eingangsimpedanz 600 $\Omega$ , Eingangsspannung 0,01 Vp-p
Kopfhörerbuchse	Minibuchse, 3,5 mm Durchm Impedanz 32 $\Omega$ , Ausgangsleistung 4 mW (Impedanz 32 $\Omega$ ) x 2
Tastatur Anschluß	6polige Mini-DIN-Buchse
Maus Anschluß	6polige Mini-DIN-Buchse
USB Anschluß	4polig
FDD Anschluß	26-pin weiblich für externes Floppy Disk Laufwerk (CF-VFDU01)
Abmessungen(Breite x Tiefe x Höhe)	229 mm x 262 mm x 75 mm
Gewicht	ca. 1,12 kg
Umgebungsbedingungen Temperatur / Luftfeuchtigkeit	5 bis 35 °C / 30 bis 80 % RH (Ohne Kondensation)

D



# FRANÇAIS

Merci d'avoir choisi le duplicateur de ports pour la série d'ordinateurs bloc-notes Panasonic CF-17/CF-M34.

Le duplicateur de ports comporte les mêmes bornes de connexion que l'ordinateur (à l'exception du port de communications infrarouges).

Si vous connectez vos périphériques au duplicateur de ports, vous n'aurez plus à brancher et débrancher plusieurs câbles à chaque fois que vous transportez l'ordinateur.

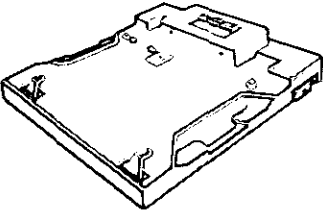
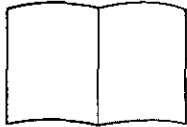
<b>Duplicateur de ports ..... (1)</b>	<b>Mode d'emploi ..... (1)</b> (ce manuel)
	

Pour la clarté des explications, certaines illustrations de ce manuel sont légèrement différentes des pièces du kit.



# Ouverture de l'écran

## Face arrière

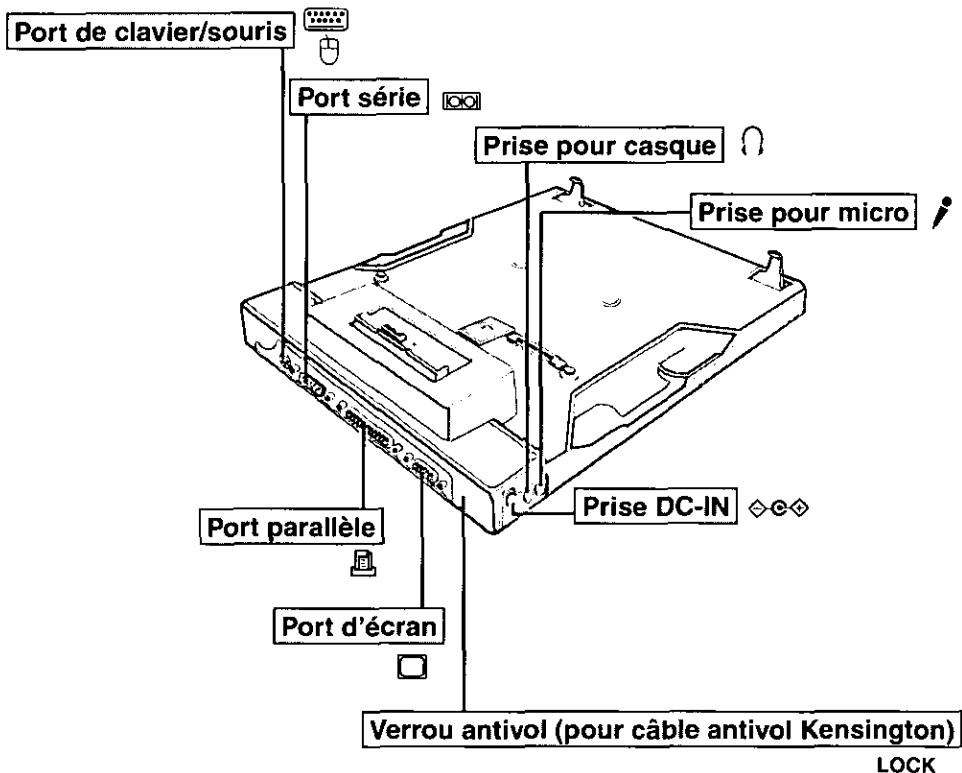

## Face avant/droite

### Connecteur de bus d'extension

Ce connecteur se connecte au connecteur de bus d'extension situé sous l'ordinateur.

### Levier

Déplacez ce levier pour connecter ou déconnecter l'ordinateur.

Lorsque le duplicateur de ports n'est pas connecté à l'ordinateur, assurez-vous que le levier du connecteur de bus d'extension se trouve sur la position arrière.

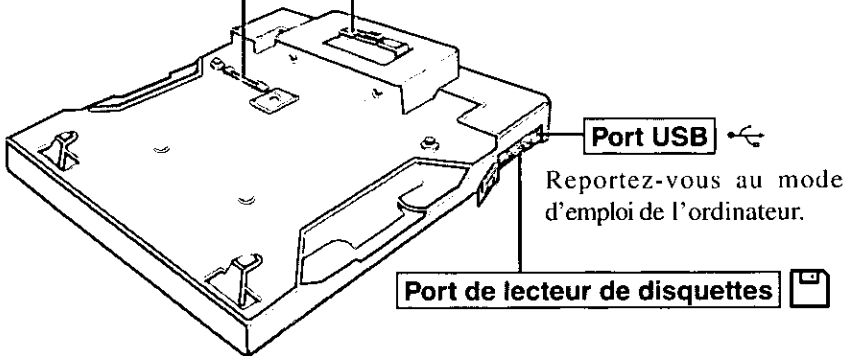

# Connexion

## ATTENTION

Ne connectez pas et ne déconnectez pas le duplicateur de ports lorsque l'ordinateur est allumé.

**1** Éteignez l'ordinateur et débranchez tous les câbles de l'ordinateur.

**2** Branchez une extrémité du câble de l'adaptateur secteur fourni avec l'ordinateur à la prise DC-IN du duplicateur de ports et l'autre extrémité à une prise de courant.

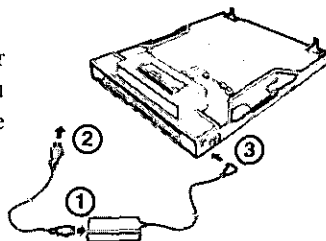

## ATTENTION

- Utilisez impérativement l'adaptateur secteur (le duplicateur de ports ne fonctionne pas avec l'alimentation de l'ordinateur).
- N'utilisez que l'adaptateur secteur (n° de modèle : CF-AA1527) et le cordon secteur spécifiés.
- Pour l'utilisation correcte de l'adaptateur secteur et du cordon secteur, consultez le "Mode d'emploi" de l'ordinateur.

**3** Fermez correctement les caches des prises pour casque, micro et DC-IN.

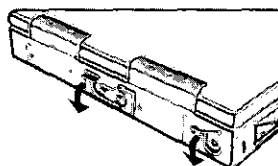

**4** <CF-17>

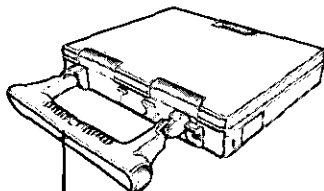

Placez la poignée horizontalement.

<CF-M34>

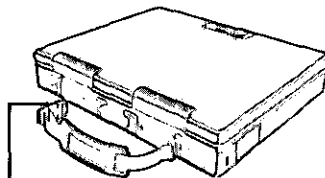

Retirez la boucle de la dragonne.

**5** Ouvrez le cache du connecteur de bus d'extension de l'ordinateur.

**6** Tout en maintenant le loquet vers la droite, déplacez le levier à fond en arrière.  
(UNDOCK POSITION: POSITION DE DÉCONNEXION)

**ATTENTION**

Ne déplacez pas le levier sans maintenir le loquet du côté droit.

**7** Après vous être assuré que le connecteur de bus d'extension du duplicateur de ports se trouve sur une position qui permette de connecter l'ordinateur, insérez les coins avant de l'ordinateur et appuyez légèrement sur les coins arrière pour les enfoncer sur les ergots de positionnement du duplicateur de ports.

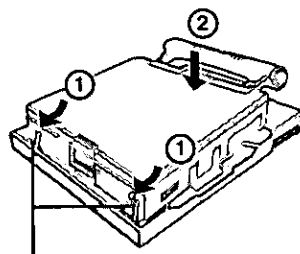
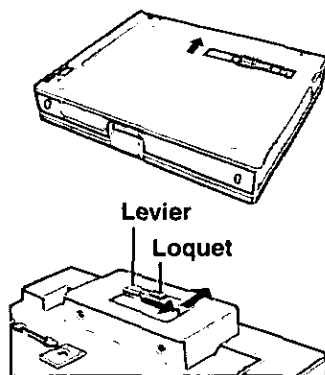

Insérez les crochets gauche et droit dans les orifices de verrouillage de l'ordinateur.

**8** Assurez-vous que le levier est complètement en avant.  
(DOCK POSITION: POSITION DE CONNEXION)

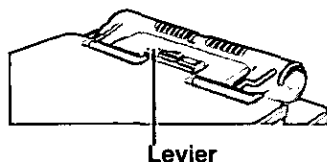

**ATTENTION**

- N'essayez pas d'effectuer les connexions s'il y a un objet entre l'ordinateur et le duplicateur de ports. Ceci pourrait endommager l'ordinateur et le duplicateur de ports.
- N'essayez pas de déplacer le duplicateur de ports lorsqu'il est connecté à l'ordinateur.
- Si l'ordinateur fonctionne mal lorsqu'il est connecté au duplicateur de ports, consultez le "Mode d'emploi" de l'ordinateur. Si vous ne parvenez pas à résoudre le problème, éteignez l'ordinateur, débranchez le duplicateur de ports, raccordez l'adaptateur secteur à l'ordinateur et vérifiez si l'ordinateur fonctionne normalement. S'il fonctionne normalement lorsque le duplicateur de ports n'est pas connecté, ceci peut être dû à une anomalie du duplicateur de ports. Consultez le Support technique Panasonic.

# Déconnexion

## ATTENTION

Ne branchez pas et ne débranchez pas le duplicateur de ports lorsque l'ordinateur est sous tension.

**1** Éteignez l'ordinateur.

**2** ① Tout en maintenant le loquet vers la droite,

② déplacez le levier à fond vers l'arrière.

(UNDOCK POSITION

:POSITION DE DÉCONNEXION)

③ Soulevez tout d'abord les coins arrière, puis dégagez les coins avant.

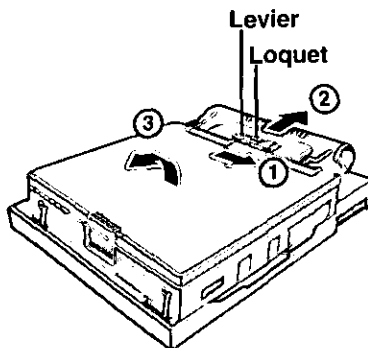

**3** Refermez le cache du connecteur de bus d'extension de l'ordinateur.

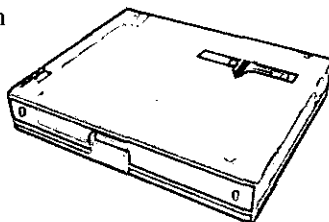



# Spécifications

Caractéristique	Description
Alimentation	15,1 V CC [(N'utilisez que l'adaptateur secteur spécifié (n° de modèle : CF-AA1527)]
Connecteur de bus d'extension	100 broches (femelle)
Port parallèle	D-sub 25 broches (femelle)
Port d'écran	Mini D-sub 15 broches (femelle)
Port série	D-sub 9 broches (mâle)
Prise pour micro	Prise mini-jack, 3,5 mm DIA Impédance d'entrée 600 W, tension d'entrée 0,01 Vc-c
Prise pour casque	Prise mini-jack, 3,5 mm DIA Impédance 32 W, puissance de sortie 4 mW (impédance 32 W) x 2
Port de clavier	Mini-DIN 6 broches (femelle)
Port de souris	Mini-DIN 6 broches (femelle)
Port USB	4 broches
Port de lecteur de disquettes	26 broches (femelle) Pour lecteur de disquettes externe (CF-VFDU01)
Dimensions physiques (largeur x profondeur x hauteur)	229 mm x 262 mm x 75 mm
Poids	1,12 kg environ
Conditions d'utilisation Température/humidité	5 à 35 °C {41 à 95 °F}/30 à 80 % (humidité relative) (sans condensation)





FJ1099-0

DFQX2739ZA

Printed in Japan



Download from [Www.Somanuals.com](http://Www.Somanuals.com). All Manuals Search And Download.

## Free Manuals Download Website

<http://myh66.com>

<http://usermanuals.us>

<http://www.somanuals.com>

<http://www.4manuals.cc>

<http://www.manual-lib.com>

<http://www.404manual.com>

<http://www.luxmanual.com>

<http://aubethermostatmanual.com>

Golf course search by state

<http://golfingnear.com>

Email search by domain

<http://emailbydomain.com>

Auto manuals search

<http://auto.somanuals.com>

TV manuals search

<http://tv.somanuals.com>