

# Monarch<sup>®</sup> 1103<sup>®</sup>-1110<sup>®</sup> Labelers

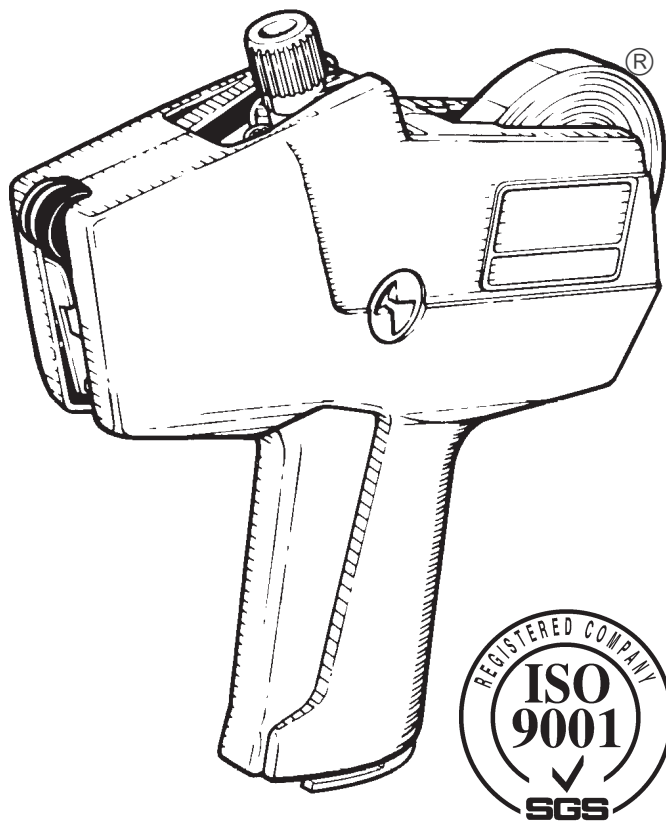

## Operating Instructions

TC1000I Rev. DF 1/08 ©2007 Paxar Americas, Inc. a subsidiary of Avery Dennison Corp. All rights reserved.

### LOADING LABELS & SETTING PRINT BANDS

#### LOADING LABELS

**1** If labeler has no label guide: Snap label roll between hubs. Tear off and discard first twelve labels and backing paper.

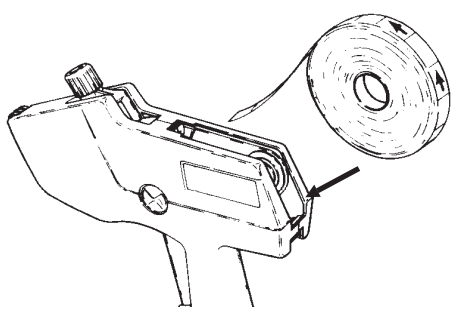

If labeler has label guide: Snap label roll between hubs. Tear off and discard first twelve labels and backing paper. Then, insert label strip into guide slot as shown.

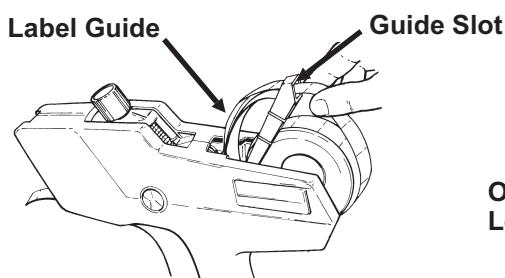

**2** Squeeze and hold operating lever half way, and feed label strip under brake wheels.

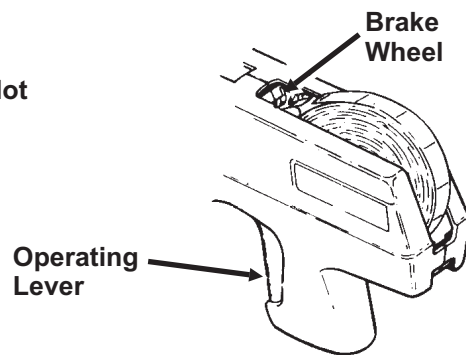

**3** Continue feeding label strip until about twelve labels come out here. Release operating lever.

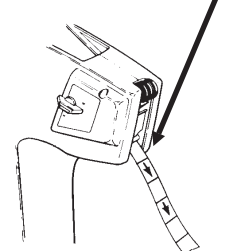

**4** a. Feed label strip up under plate until two labels come out here.

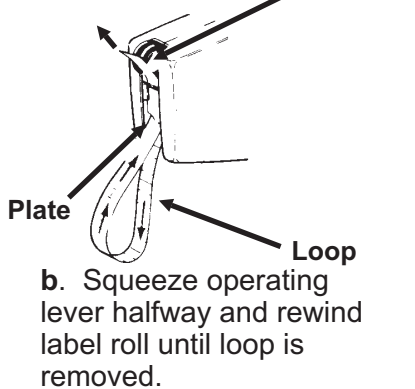

**5** Grasp label strip and pull briskly toward operating lever,

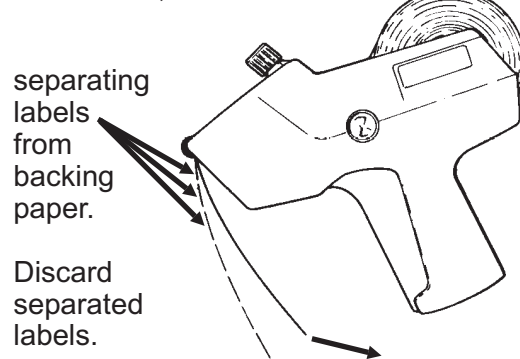

**6** Tear backing paper as shown.

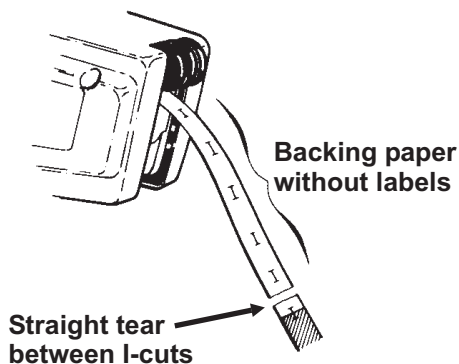

**7** Completely squeeze operating lever, exposing feedwheel. Insert backing paper into slot. When paper bows up, maintain finger pressure and release operating lever.

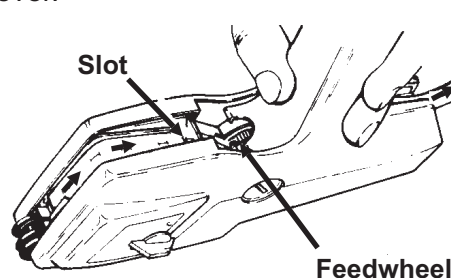

**8** Squeeze operating lever several times until backing paper exits labeler. If backing paper does not become taut and exit at rear, remove backing paper from slot and repeat steps 6 and 7.

#### SETTING PRINT BANDS

**1** Pull knob until indicators point to desired band.

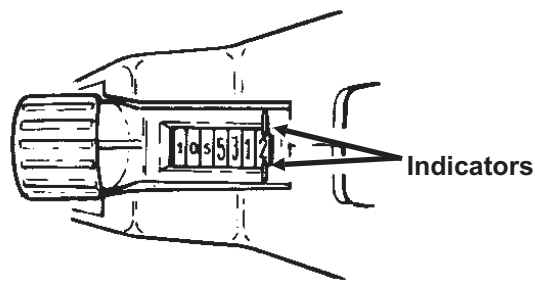

**2** Turn knob until indicators point to desired character or blank.

**NOTE** Make sure the character you select is not a print character (UPSIDE DOWN). You should be able to read the character correctly through the band window.

**3** Set all bands and push knob in all the way.

#### INKING

**1** Turn latch to release ink roll door and carefully pull it completely out of labeler.

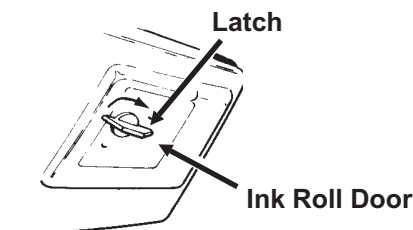

**2** Fold a piece of scrap backing paper.

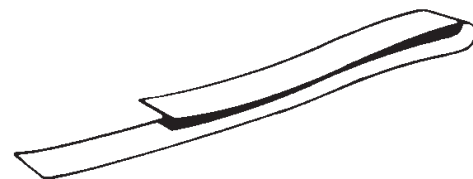

**3** Insert folded backing paper between ink roll and carrier. Pull to snap old ink roll free.

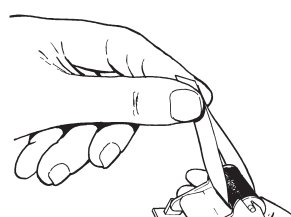

**4** Cut off end of new ink roll pouch. Using pouch to protect fingers, slide carrier into pouch and snap new ink roll into carrier (one side at a time).

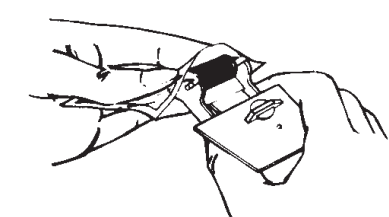

**5** Insert ink roll into ink door opening. Tilt ink door and press in . . .

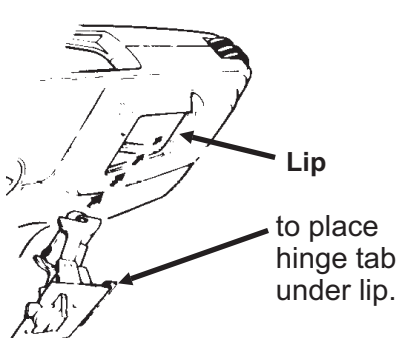

**6** Latch ink roll door securely.

## OPERATION

- 1 Squeeze operating lever completely.
- 2 Release operating lever completely.
- 3 Apply label to item being marked as shown.

**NOTE** A wiping motion works best, **DO NOT POUND** labeler when applying labels.

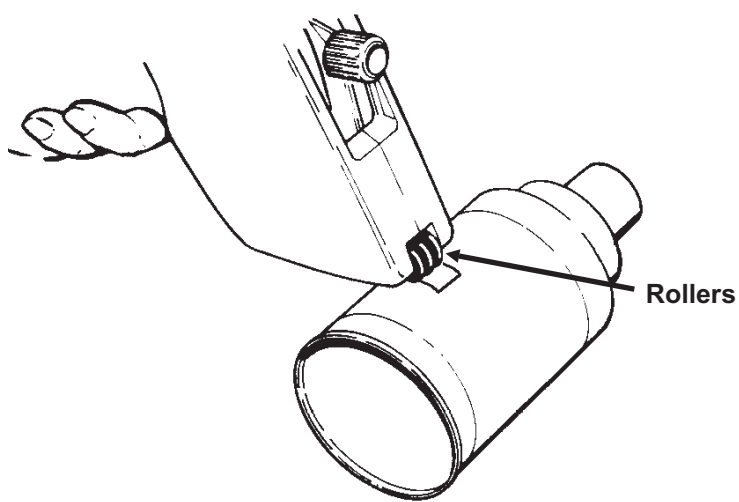

## REMOVING SUPPLIES

- 1 Tear label strip and carefully remove label roll.

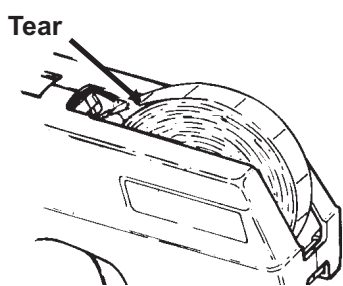

- 2 Squeeze and release operating lever until backing paper exits here.

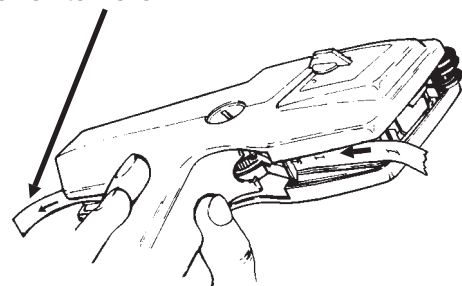

## MAINTENANCE

- 1 If labeler has no label guide: Remove label roll. Squeeze operating lever half way and feed label removal strip under brake wheels . . .

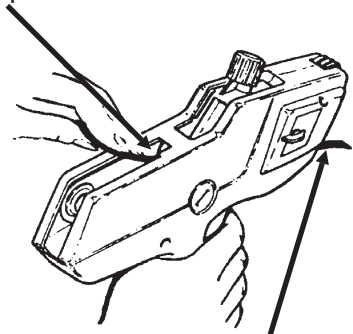

and out the front of labeler.

- 1 If labeler has label guide: Remove label roll. Squeeze operating lever half way and feed label removal strip over label guide, under brake wheels . . .

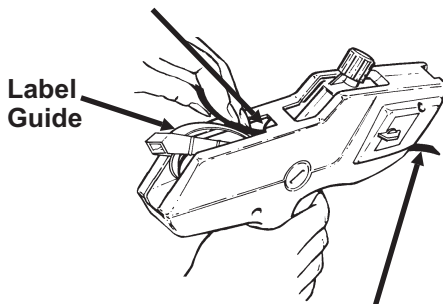

and out the front of labeler.

- 2 To clear backing paper track, insert label removal strip here, using corner to remove stray labels.

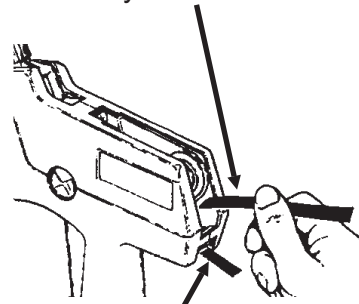

Insert label removal strip here to loosen labels.

- 3 Squeeze operating lever to turn feedwheel for inspection. Remove stray labels with corner of label removal strip.

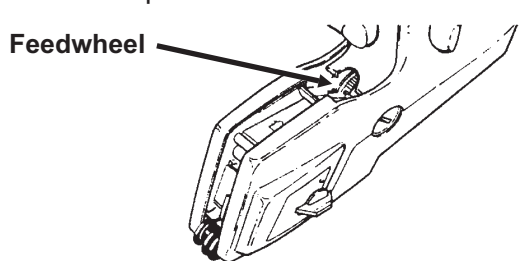

- 4 Remove ink door and inspect door opening for stray labels. Remove stray labels with corner of label removal strip.



## OPERATION, REMOVING SUPPLIES & MAINTENANCE

## LUBRICATION

Monarch Lubricant 086989 is recommended. Lubricate as shown below with labeler loaded when:

- a. slow or hesitant feeding occurs.
- b. adhesive buildup is seen.
- c. feedwheel tears backing paper.
- d. ink roll is changed.

**LUBRICATE:**  
One drop  
each side of  
label chute.

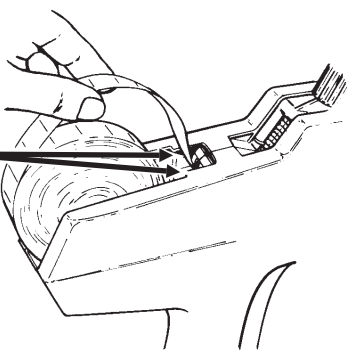

**LUBRICATE:**  
One drop each spot on  
backing paper. Spread  
with finger.

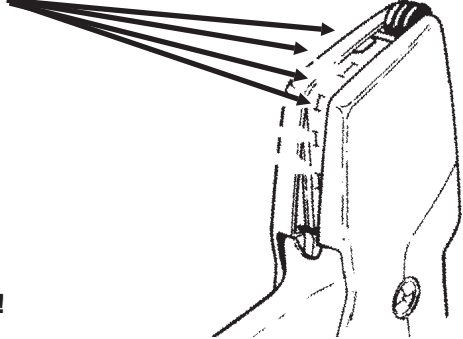

**DO NOT OVER LUBRICATE!**

## TROUBLESHOOTING

Problem	Solution
Labels will not feed.	Reload per instructions.
	Check for correct supplies.
	Follow MAINTENANCE instructions.
	Check for correct print location.
Print incorrectly located.	Adjust per PRINT LOCATION ADJUSTMENT instructions.
Printing smeared or distorted.	Print several labels (15-20) until excess ink is used up.
Printing too light (all over).	Install new ink roll per INKING instructions.
	Squeeze operating lever harder during operation.
Slow hesitant feeding. Labeler tends to 'hang up' when operating lever is released.	Follow MAINTENANCE instructions.
	Lubricate per instructions.

If none of the above eliminates the problem, return labeler to an Authorized Paxar Service Center.

## PRINT LOCATION ADJUSTMENT

Print location is correct when all characters are fully visible on the printed label. Dial characters for every position when testing location.



- 1 Place small coin in slot of each disk (one on each side of labeler) as shown.

- 2 Hold coin steady in slot labeled HOLD, and turn other coin very slowly clockwise until one click is heard.

- 3 Print sample label and check for correct print location.

- 4 Repeat steps 1, 2, and 3 until print is correctly located. If correct print location is passed, continue adjustment until correct print location reappears.

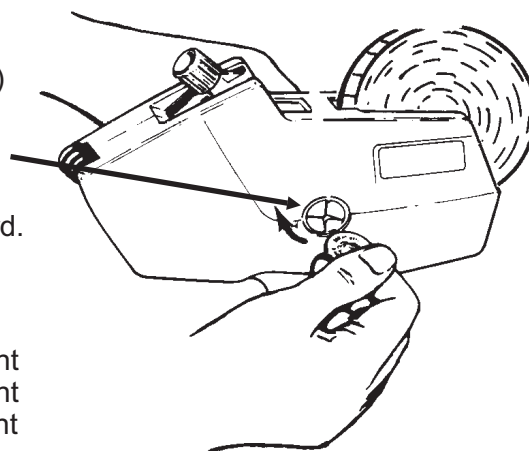

## AVAILABLE SUPPLIES

000940	Holster (Vinyl)
000935	Label Scraper (w/ handle, Pkg of 20)
M00PLS01	Label Scraper (w/o handle Pkg of 10)
119919	Maintenance Kit
08394601	Black Ink Roll

Visit [www.paxar.com](http://www.paxar.com) for sales, service, supplies, information, and telephone numbers of our locations throughout the world.

**TOLL FREE:**  
1-800-543-6650 (In the U.S.A.)  
1-800-363-7525 (In Canada)

### Warranties

PRODUCT WARRANTY STATEMENTS MAY VARY FROM COUNTRY TO COUNTRY. PLEASE CONTACT THE AUTHORIZED PAXAR REPRESENTATIVE IN YOUR COUNTRY FOR DETAILS.

# Monarch® 1103®-1110® Étiqueteuses

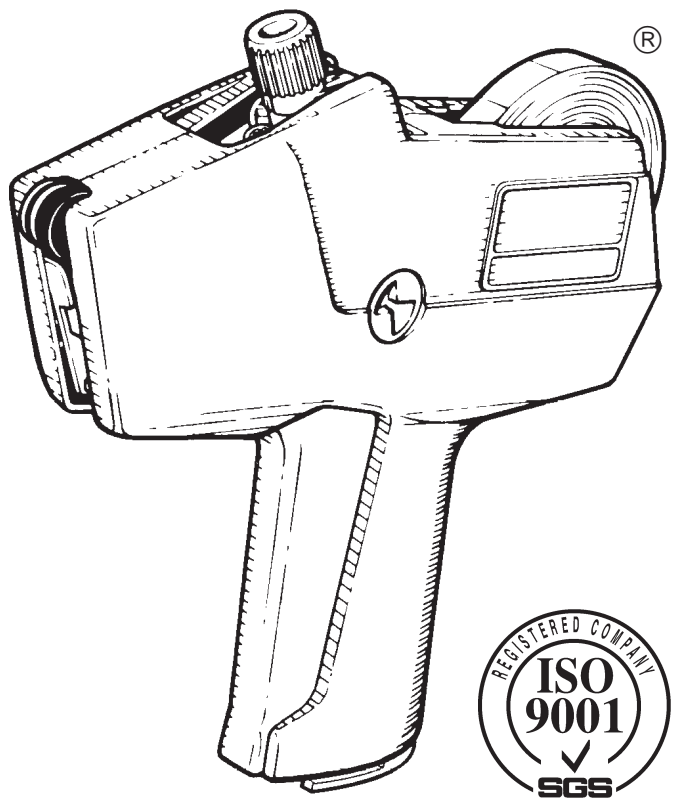

## Mode d'emploi

TC1000OI Rev. DF 1/08 ©2007 Paxar Americas, Inc. a subsidiary of Avery Dennison Corp.  
Tous droits réservés.

### CHARGEMENT DES ÉTIQUETTES

**1** Si l'étiqueteuse ne possède pas de guide pour charger les étiquettes: faites glisser le rouleau d'étiquettes entre les axes. Déchirez et jetez les douze premières étiquettes et le papier support.

Si l'étiqueteuse a un guide d'étiquettes : placez le rouleau d'étiquettes entre les axes. Déchirez et jetez les douze premières étiquettes et le papier support. Puis, insérez la bande d'étiquettes dans la fente de guidage, selon les instructions.

**2** Appuyer et maintenir la gâchette à mi-chemin et faites passer la bande d'étiquettes sous les roues de freinage.

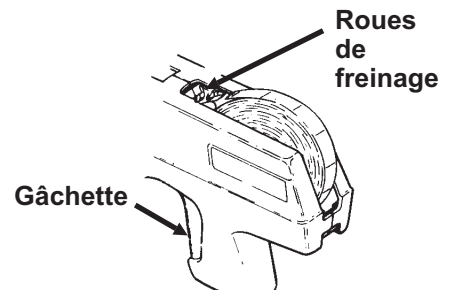
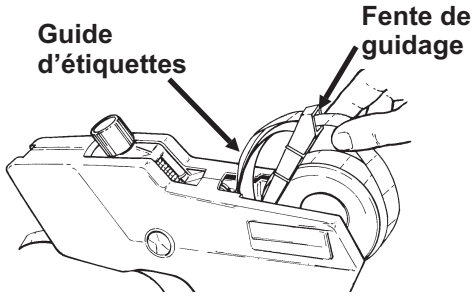
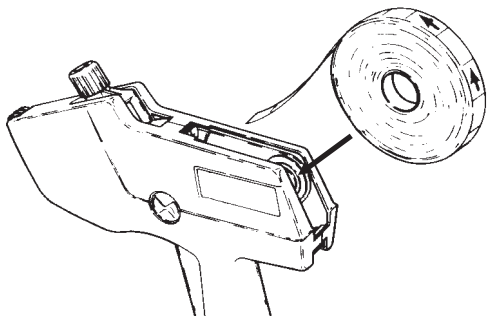

**3** Continuez à faire avancer la bande d'étiquettes jusqu'à ce qu'environ douze étiquettes sortent par ici. Relâchez la gâchette.

**4** Faites avancer la bande d'étiquettes sous la plaque jusqu'à ce que deux étiquettes sortent par ici.

**5** Prenez la bande d'étiquettes et tirez d'un coup sec en direction de la gâchette,

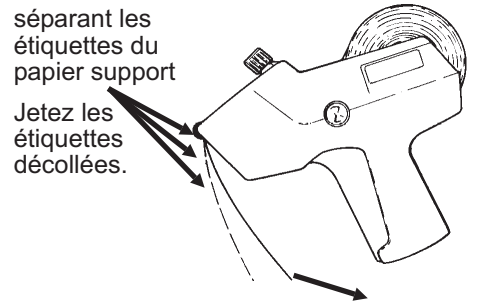
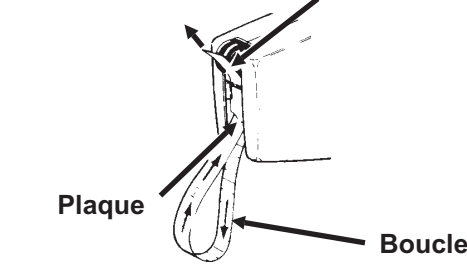
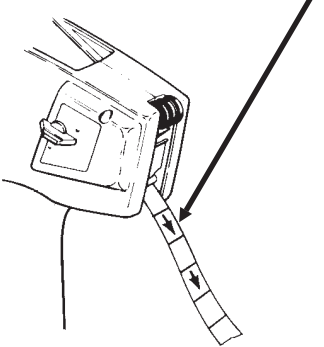

**6** Déchirez le papier support selon l'illustration.

**7** Appuyez complètement sur la gâchette, laissant apparaître ainsi le rouleau d'alimentation. Insérez le papier dans la fente. Lorsque le papier se courbe vers le haut, maintenez une pression de vos doigts, puis relâchez la gâchette.

**8** Appuyez plusieurs fois sur la gâchette, jusqu'à ce que le papier support soit sorti de l'étiqueteuse. Si le papier support n'est pas assez tendu et sort par l'arrière, retirez le papier support et répétez les étapes 6 et 7.

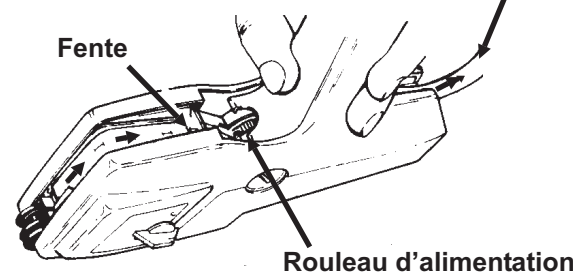
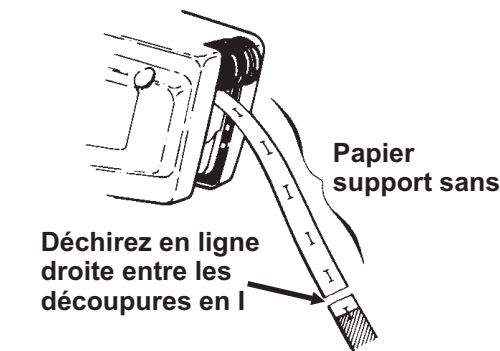

### RÉGLAGE DES BANDES D'IMPRESSION

**1** Tirez sur le bouton jusqu'à ce que les indicateurs soient pointés vers la bande voulue.

**2** Tournez le bouton jusqu'à ce que les indicateurs soient pointés vers le caractère voulu.

**3** Réglez toutes les bandes et appuyez sur le bouton jusqu'au bout.

**NOTE** Veillez à ce que le caractère choisi ne soit pas un caractère d'impression (RENVERSE). Vous devriez pouvoir lire correctement le caractère par la fenêtre de la bande.

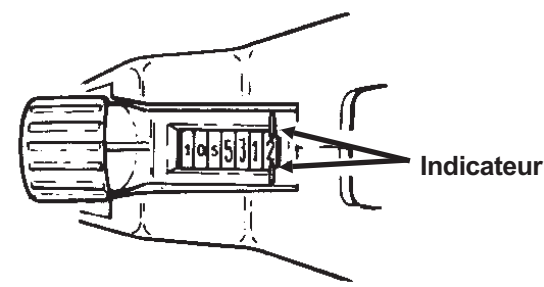

### MISE EN PLACE DU ROULEAU D'ENCRE

**1** Tournez la fermeture pour dégager la porte du rouleau d'encre, celle-ci doit être soigneusement et entièrement sortie de l'étiqueteuse.

**2** Pliez un bout de papier support qui ne sera pas utilisé.

**3** Insérez le papier support plié entre le rouleau d'encre et le porte-rouleau. Tirez pour libérer le rouleau d'encre usagé.

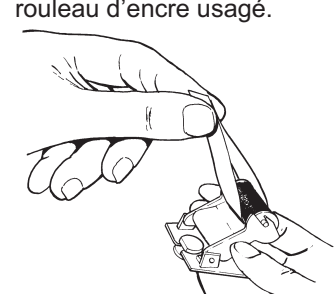
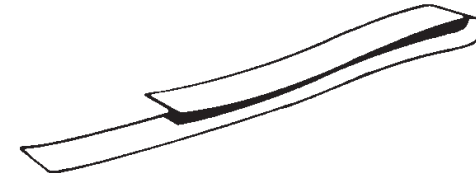
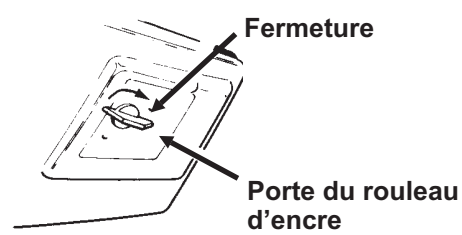

**4** Coupez l'extrémité du sachet du rouleau d'encre neuf. En protégeant vos doigts à l'aide du sachet, faites glisser le logement dans le sachet et insérez le rouleau d'encre neuf dans son logement (un côté à la fois).

**5** Insérez le rouleau d'encre dans l'ouverture de la porte pour l'encre. Faites incliner cette porte et appuyez vers l'intérieur . . .

**6** Refermez bien la porte du rouleau d'encre.

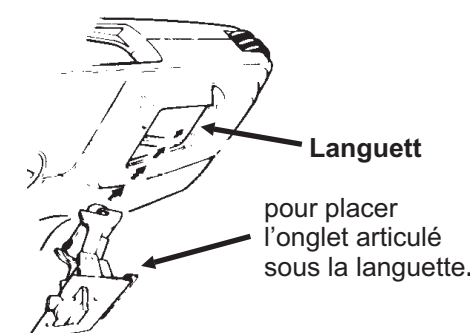
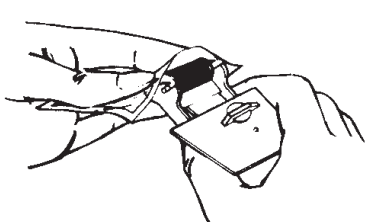

## FUNCTIONNEMENT

- 1 Appuyez complètement sur la gâchette.
- 2 Relâchez complètement la gâchette.
- 3 Appliquez l'étiquette sur le produit à marquer selon l'illustration.

**NOTE** Pour une efficacité optimale, procédez par mouvements de balayage. **NE DONNEZ PAS DE COUPS** violents avec l'étiqueteuse lors de la pose d'étiquettes.

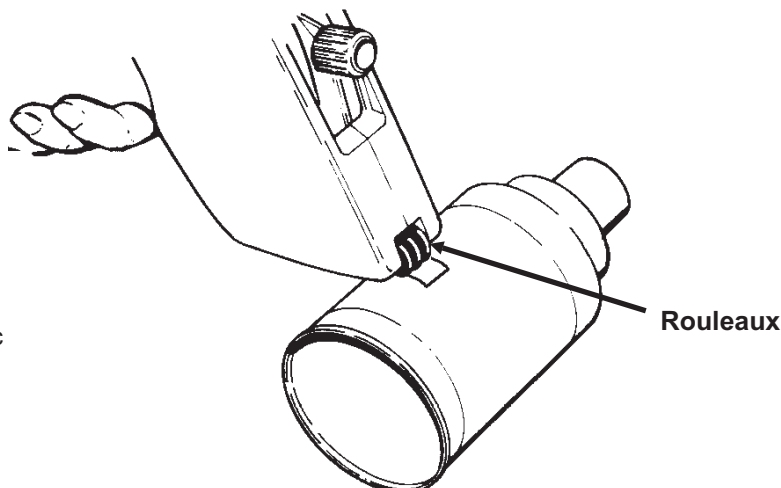

## RETRAIT DES ETIQUETTES

- 1 Déchirez la bande d'étiquettes et retirez soigneusement le rouleau d'étiquettes.
- 2 Appuyez sur la gâchette, puis relâchez-la jusqu'à ce que le papier support sorte par ici.

Déchirez

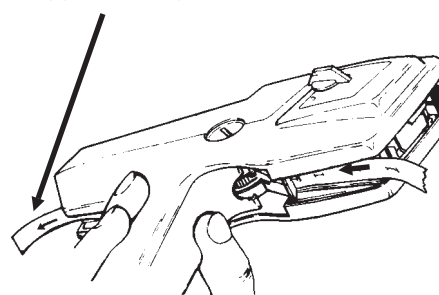
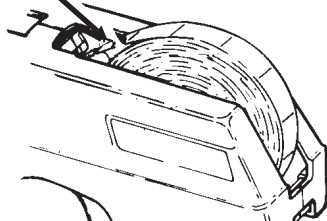

## ENTRETIEN

- 1 Si l'étiqueteuse n'a pas de guide d'étiquettes : retirez le rouleau d'étiquettes. Appuyez sur et faites passer la bande de retrait des étiquettes sous les roues de freinage. . .

Si l'étiqueteuse a un guide d'étiquette : retirez le rouleau d'étiquettes. Appuyez sur la gâchette jusqu'à mi-parcours et faites passer la bande de retrait d'étiquettes sur le guide de l'étiqueteuse, sous les roues de freinage. . .

- 2 Appuyez sur le levier de fonctionnement pour faire tourner le rouleau d'alimentation et procéder à son inspection. Retirez les étiquettes dispersées avec le coin de la bande de retrait des étiquettes.

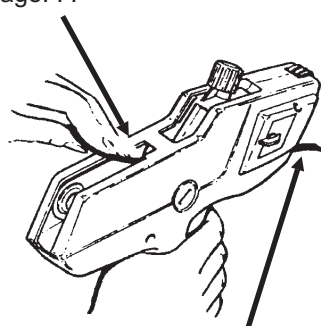

Guide d'étiquettes

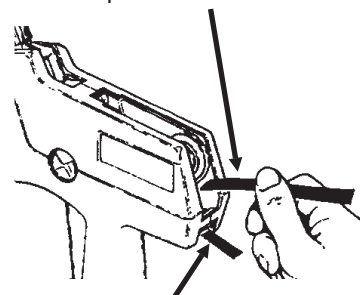
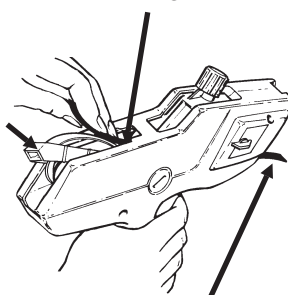

et par l'avant de l'étiqueteuse.

et par l'avant de l'étiqueteuse.

Insérez ici la bande de retrait des étiquettes pour dégager les étiquettes.

- 3 Appuyez sur la gâchette pour faire tourner le rouleau d'alimentation et procéder à son inspection. Retirez les étiquettes dispersées avec le coin de la bande de retrait des étiquettes.

Rouleau d'alimentation

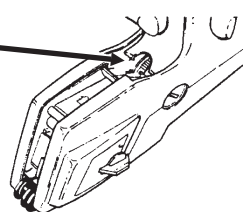

- 4 Retirez la porte du rouleau d'encre et inspectez son ouverture pour vérifier qu'il n'y a pas d'étiquettes égarées. Retirez les étiquettes dispersées avec le coin de la bande de retrait des étiquettes.



## FUNCTIONNEMENT, RETRAIT DES ETIQUETTES & ENTRETIEN

## LUBRIFICATION

Le lubrifiant Monarch est conseillé. Lubrifiez selon les instructions figurant ci-dessous (lorsque l'étiqueteuse est chargée) si :

- a. l'alimentation des étiquettes est lente et incertaine.
- b. une accumulation de colle est constatée.
- c. le rouleau d'alimentation déchire le papier de support.
- d. le rouleau d'encre est changé.

**LUBRIFICATION : une goutte de chaque côté de la glissière.**

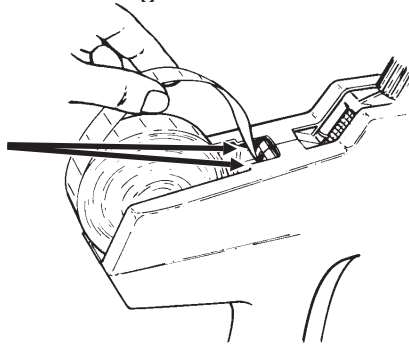

**LUBRIFICATION : une goutte à chaque endroit sur le papier.**

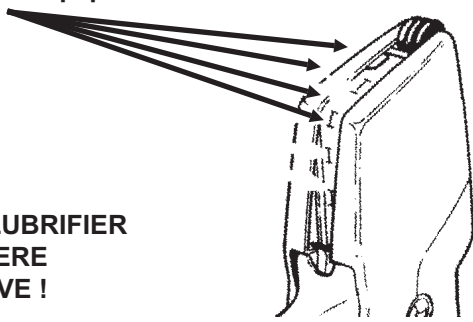

**NE PAS LUBRIFIER DE MANIERE EXCESSIVE !**

## RESOLUTION DES PROBLEMES

Problème	Remède
Les étiquettes ne passent pas.	Rechargez selon les instructions.
	Vérifiez que les étiquettes utilisées soient adéquates.
	Suivez les instructions d'ENTRETIEN.
	Vérifiez le bon emplacement de l'impression.
Impression située de manière incorrecte.	Réglez selon les instructions d'AJUSTEMENT DE L'EMPLACEMENT D'IMPRESSION.
Impression tachée ou déformée.	Imprimez plusieurs étiquettes (15-20) jusqu'à ce que l'excédent d'encre soit épuisé.
Impression trop pâle (partout).	Installez un nouveau rouleau d'encre selon les instructions concernant l'ENCRAGE.
	Appuyez plus fortement sur la gâchette de l'utilisation.
Alimentation lente et incertaine. L'étiqueteuse a tendance à "raccrocher" lorsque la gâchette est relâchée.	Suivez les instructions d'ENTRETIEN.
	Lubrifiez selon les instructions.
Impossible d'imprimer.	Retirez la porte du rouleau d'encre et vérifiez qu'il n'y a pas d'étiquettes dispersées selon les instructions d'ENTRETIEN.

## AJUSTEMENT DE L'EMPLACEMENT DE L'IMPRESSION

L'emplacement choisi pour l'impression est correct quand tous les caractères sont entièrement visibles sur l'étiquette imprimée. Composez l'impression des caractères pour chaque position quand vous testez l'emplacement.



Paxar propose un service de maintenance dans le monde entier. Pour toute information concernant les accessoires, les consommables ou les conditions de garantie, contactez votre revendeur local ou visitez : [www.paxar.com](http://www.paxar.com)

- 1 Placez une petite pièce de monnaie dans la fente de chaque disque (un de chaque côté de l'étiqueteuse) selon les instructions.

- 2 Gardez la pièce de monnaie en place dans la fente portant l'inscription HOLD et tournez doucement l'autre pièce dans le sens des aiguilles d'une montre jusqu'à ce que vous entendiez un déclic.

- 3 Imprimez l'étiquette d'essai et vérifiez que l'emplacement de l'impression est correct.

- 4 Répétez les étapes 1, 2 et 3 jusqu'à ce que l'impression soit correctement située. Si vous avez dépassé le bon emplacement de l'impression, continuez le réglage jusqu'à ce que l'emplacement correct réapparaisse.

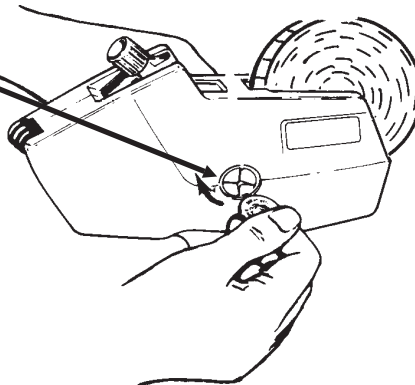

## LUBRIFICATION, RESOLUTION DES PROBLEMES, EMBLACEMENT DE L'IMPRESSION ET ETIQUETTES

## Free Manuals Download Website

<http://myh66.com>

<http://usermanuals.us>

<http://www.somanuals.com>

<http://www.4manuals.cc>

<http://www.manual-lib.com>

<http://www.404manual.com>

<http://www.luxmanual.com>

<http://aubethermostatmanual.com>

Golf course search by state

<http://golfingnear.com>

Email search by domain

<http://emailbydomain.com>

Auto manuals search

<http://auto.somanuals.com>

TV manuals search

<http://tv.somanuals.com>