

MP™ 600

Powered Mixer



PEAVEY
Operating Guide



Intended to alert the user to the presence of uninsulated “dangerous voltage” within the product’s enclosure that may be of sufficient magnitude to constitute a risk of electric shock to persons.



Intended to alert the user of the presence of important operating and maintenance (servicing) instructions in the literature accompanying the product.

CAUTION: Risk of electrical shock — DO NOT OPEN!

CAUTION: To reduce the risk of electric shock, do not remove cover. No user serviceable parts inside. Refer servicing to qualified service personnel.

WARNING: To prevent electrical shock or fire hazard, do not expose this appliance to rain or moisture. Before using this appliance, read the operating guide for further warnings.



Este símbolo tiene el propósito, de alertar al usuario de la presencia de “(voltaje) peligroso” sin aislamiento dentro de la caja del producto y que puede tener una magnitud suficiente como para constituir riesgo de descarga eléctrica.



Este símbolo tiene el propósito de alertar al usuario de la presencia de instrucciones importantes sobre la operación y mantenimiento en la información que viene con el producto.

PRECAUCION: Riesgo de descarga eléctrica ¡NO ABRIR!

PRECAUCION: Para disminuir el riesgo de descarga eléctrica, no abra la cubierta. No hay piezas útiles dentro. Deje todo mantenimiento en manos del personal técnico cualificado.

ADVERTENCIA: Para evitar descargas eléctricas o peligro de incendio, no deje expuesto a la lluvia o humedad este aparato. Antes de usar este aparato, lea más advertencias en la guía de operación.



Ce symbole est utilisé dans ce manuel pour indiquer à l'utilisateur la présence d'une tension dangereuse pouvant être d'amplitude suffisante pour constituer un risque de choc électrique.



Ce symbole est utilisé dans ce manuel pour indiquer à l'utilisateur qu'il ou qu'elle trouvera d'importantes instructions concernant l'utilisation et l'entretien de l'appareil dans le paragraphe signalé.

ATTENTION: Risques de choc électrique — NE PAS OUVRIR!

ATTENTION: Afin de réduire le risque de choc électrique, ne pas enlever le couvercle. Il ne se trouve à l'intérieur aucune pièce pouvant être réparée par l'utilisateur. Confiez l'entretien et la réparation de l'appareil à un réparateur Peavey agréé.

AVERTISSEMENT: Afin de prévenir les risques de décharge électrique ou de feu, n'exposez pas cet appareil à la pluie ou à l'humidité. Avant d'utiliser cet appareil, lisez attentivement les avertissements supplémentaires de ce manuel.



Dieses Symbol soll den Anwender vor unisolierten gefährlichen Spannungen innerhalb des Gehäuses warnen, die von Ausreichender Stärke sind, um einen elektrischen Schlag verursachen zu können.



Dieses Symbol soll den Benutzer auf wichtige Instruktionen in der Bedienungsanleitung aufmerksam machen, die Handhabung und Wartung des Produkts betreffen.

VORSICHT: Risiko — Elektrischer Schlag! Nicht öffnen!

VORSICHT: Um das Risiko eines elektrischen Schlages zu vermeiden, nicht die Abdeckung entfernen. Es befinden sich keine Teile darin, die vom Anwender repariert werden könnten. Reparaturen nur von qualifiziertem Fachpersonal durchführen lassen.

ACHTUNG: Um einen elektrischen Schlag oder Feuergefahr zu vermeiden, sollte dieses Gerät nicht dem Regen oder Feuchtigkeit ausgesetzt werden. Vor Inbetriebnahme unbedingt die Bedienungsanleitung lesen.

MP™ 600 POWERED MIXER

Thank you for purchasing the Peavey MP™ 600! The MP™ 600 is a seven-channel mixer with a variety of built-in features, including a dedicated line input channel (summed input for a tape deck or other line level device), 32-bit digital reverb, channel and master equalizers and a 80 W power amplifier, all housed in a rugged topbox package.

This owners manual explains the MP 600's features and its proper operation. Each section of the mixer is separated into numbered illustrations. In each illustration you will be directed to a controls' explanation of operation by its corresponding reference number.

FEATURES:

- Seven total input channels
- Reverb control on each channel
- Six mono input channels
- One mono (summed) input channel with stereo RCA and 1/4" jacks
- Two-band equalizer on each channel
- 1/4" and XLR inputs (Channels 1 — 6 only)
- Master effects output (1/4" send jack)
- Main output (1/4" send jack)
- Master four-band equalizer
- RCA tape record output (summed)
- Master level and reverb controls
- 80 W power amp

REAR PANEL

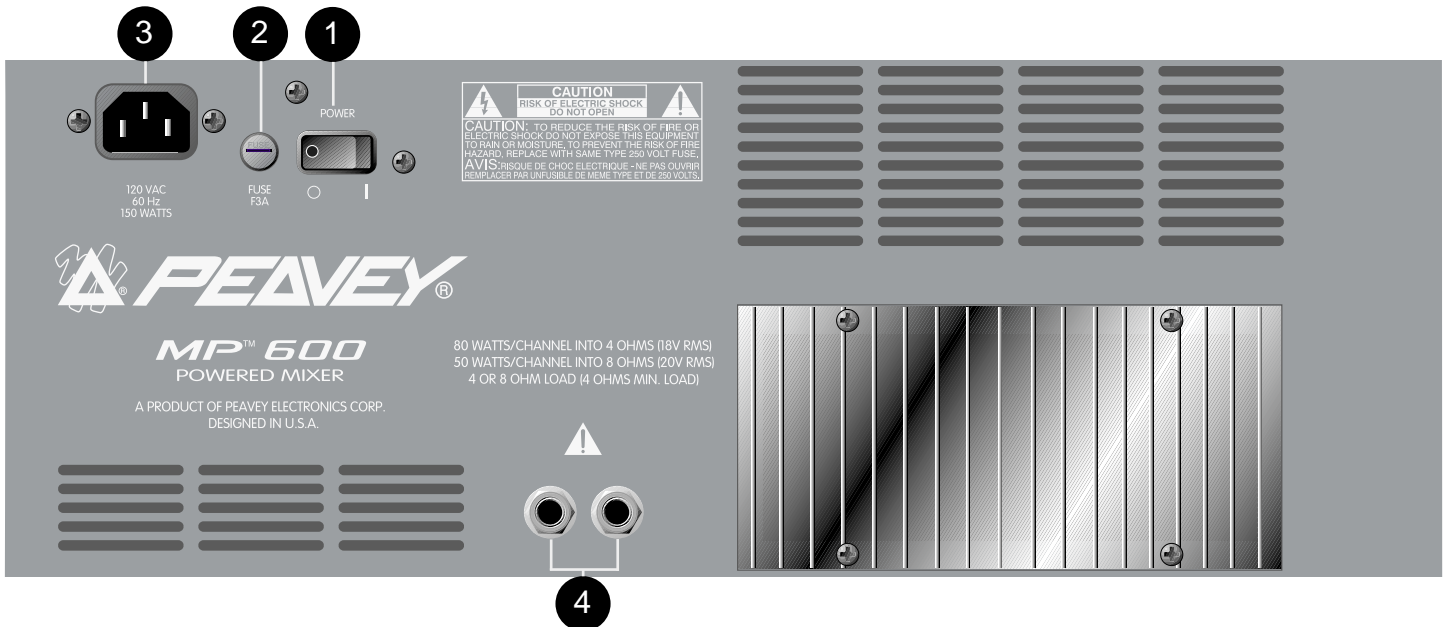

POWER

This section describes the proper application of AC power to your MP 600. To ensure the safety of you and your MP 600, please pay close attention to any designated cautions.

1. POWER SWITCH

Used to turn AC mains power on or off.

2. FUSE

The fuse is located within the cap of the fuseholder. If the fuse should fail, **IT MUST BE REPLACED WITH THE SAME TYPE AND VALUE IN ORDER TO AVOID DAMAGE TO THE EQUIPMENT AND TO PREVENT VOIDING THE WARRANTY.** If the amp repeatedly blows fuses, it should be taken to a qualified service center for repair.



WARNING: THE FUSE SHOULD ONLY BE REPLACED WHEN THE POWER CORD HAS BEEN DISCONNECTED FROM ITS POWER SOURCE.

3. REMOVABLE AC POWER CORD

This receptacle is for the IEC line cord (included), which provides AC power to the unit. Connect the line cord to this connector and to a properly grounded AC supply. Damage to the equipment may occur if an improper line voltage is used. (See voltage marking on unit.) Never remove or cut the ground pin of the line cord plug. This unit is supplied with a properly rated line cord. When lost or damaged, replace this cord with one of the proper ratings.

(For UK Only) As the colours of the wires in the mains lead of this apparatus may not correspond with the coloured markings identifying the terminals in your plug, proceed as follows: • The wire which is coloured green and yellow must be connected to the terminal which is marked by the letter E or by the earth symbol, or coloured green or green and yellow. • The wire which is coloured blue must be connected to the terminal which is marked with the letter N or coloured black. • The wire which is coloured brown must be connected to the terminal which is marked with the letter L or the coloured red.

SPEAKER CONNECTIONS

This section will help you locate the two speaker output jacks on the rear of your MP 600. Though there are two output jacks, they are mono (parallel) and not stereo. (2 — 8 ohms speakers)

⚠ WARNING: NEVER ALLOW YOUR TOTAL SPEAKER IMPEDANCE TO DROP BELOW THE INDICATED MINIMUM IMPEDANCE.

4. SPEAKER OUTPUTS

Two parallel 1/4" jacks are provided at the output of the power amplifier. Minimum speaker impedance (minimum load) is 4 ohms.

CHANNEL (1— 6) FEATURES

The following section describes Channels 1 — 6. Each of these input channels are identical. Some features listed below can be found on Channel 7 as well.

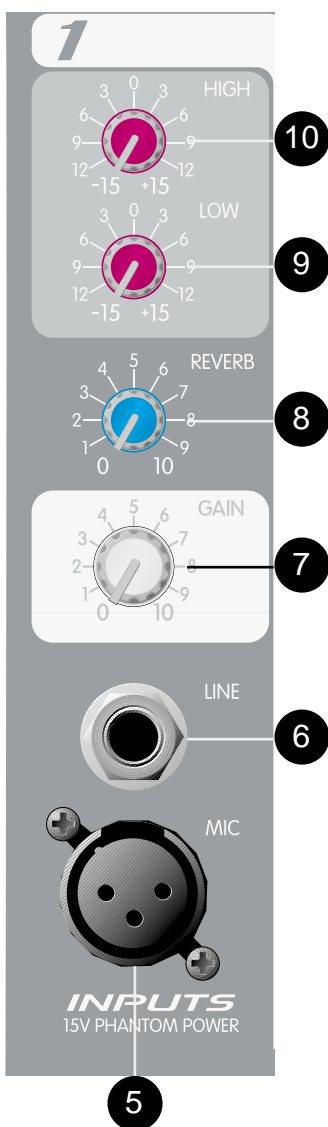

5. MIC INPUT

XLR balanced low impedance channel input optimized for a microphone or other low impedance source. Pin 2 is the positive input. This connector has +15V phantom power supply on pins 2 and 3 at all times. (Pin 1 is the ground reference.)



WARNING: SOME PRODUCTS, INCLUDING SOME WIRELESS MICROPHONE UNITS, CAN BE DAMAGED BY PHANTOM POWER. CHECK THE OPERATING INSTRUCTIONS OF THE PRODUCT YOU WISH TO CONNECT TO THE MIC INPUT BEFORE CONNECTING. PHANTOM POWER DOESN'T AFFECT LOW IMPEDANCE DYNAMIC MICROPHONES.

6. LINE INPUT

1/4" unbalanced input that accepts line level sources equipped with a 1/4" plug (TS). The two inputs (XLR and 1/4") cannot be used simultaneously.

7. GAIN

Sets the level of the individual channel in the mix.

8. REVERB

Sets the level to internal reverb from channel and must be used in conjunction with the master reverb level. It is post gain and will be affected by the Gain adjustment (7). The Reverb control also determines the level of signal sent to the Effects Output (14).

9. LOW EQ

A shelving type of active tone control that varies the bass frequency levels ± 15 dB at 100 Hz. It will add depth to thin signals, or clean up muddy ones.

10. HIGH EQ

A shelving type of active tone control that varies the treble frequency level ± 15 dB at 10 kHz. It is designed to remove noise or to add brilliance to the signal, depending on the quality of the source.

CHANNEL SEVEN FEATURES

Channel 7 has two 1/4" line inputs and RCA tape inputs. These inputs are summed. They add (sum) the left and right signals of a stereo source such as a tape or CD player.

11. LINE AND TAPE INPUTS

RCA and 1/4" jacks accept a stereo input from a CD player, tape deck or keyboard. These inputs are summed internally into a mono signal. See page 10 for operational note.

CAUTION: Care should be taken not to record on a deck that has its outputs connected to the line/tape input jacks and have the Channel 7 Gain control turned up, or Feedback will occur. You may disconnect the tape inputs on the MP 600 if recording on the same tapedeck. Or, you may use a separate tape deck to play and record at the same time.

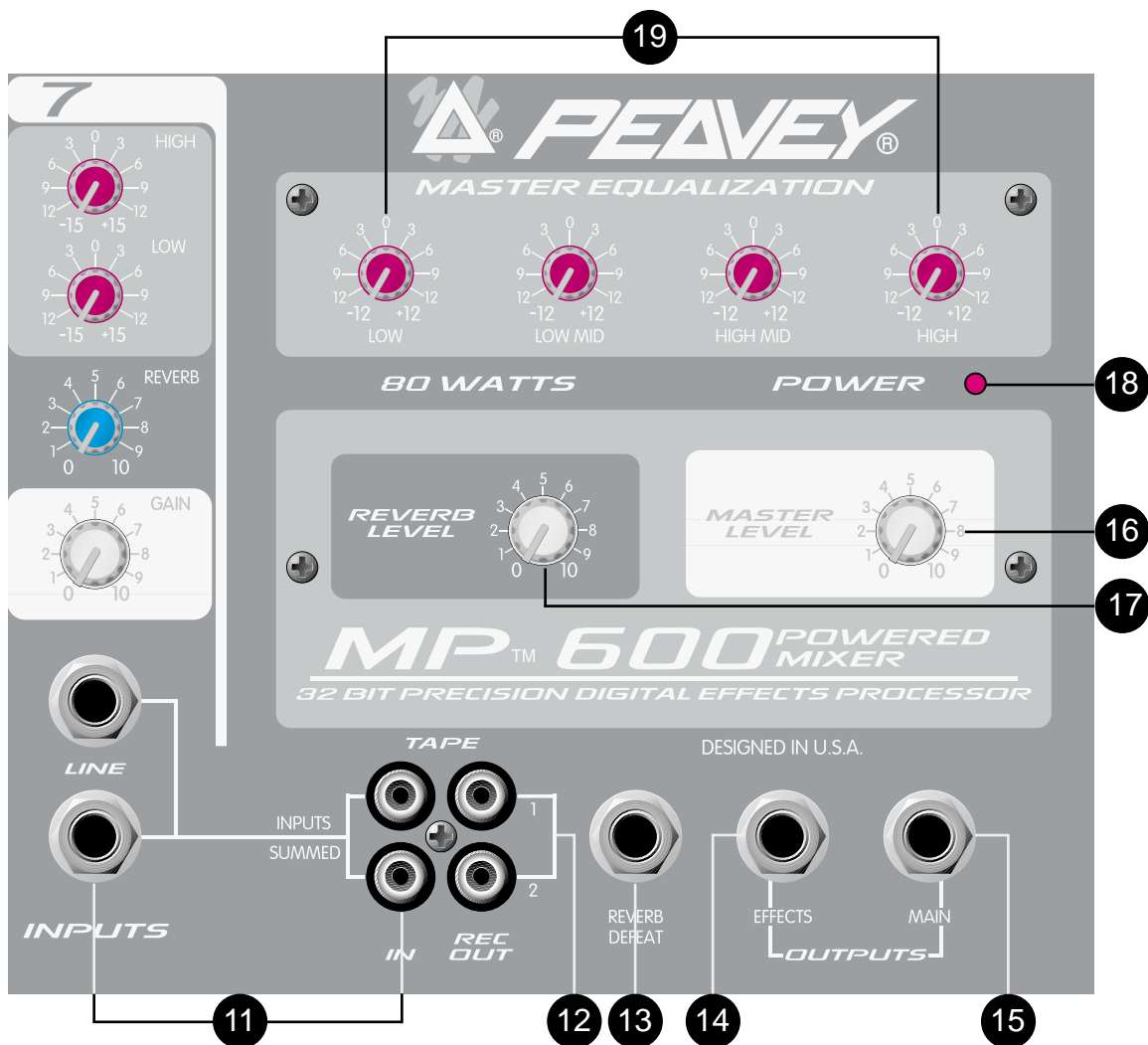

MASTER FEATURES

12. TAPE [REC] OUTPUTS

RCA output jacks that provide a monaural signal to the left and right inputs of a stereo tape deck. This is the main signal taken after the Master Level (16) and the Master EQ.

13. REVERB FOOTSWITCH

Provided for connection of the optional remote footswitch. The footswitch is used to activate/defeat the reverb. You may use the ON/OFF single-button switch #0051000.

14. EFFECTS OUTPUT

Plugging into this mono (TS) 1/4" output disconnects the internal reverb, allowing you to utilize external effects devices. In order to return the signal from the external effects unit, use the summing inputs of Channel 7.

 **OPERATION NOTE:** When using Channel 7 as an effects return, it is important that you turn the Channel 7 Reverb control all the way down ("0" position). Failure to do so may cause oscillation or other strange effects. This is due to feeding signal returned from the effects loop back into the effects loop resulting in a feedback.

15. MAIN OUTPUT

1/4" unbalanced output that can be used as a source for an external amplifier/speaker system, feed to other mixers or a tape deck. This signal is taken after the master four-band equalizer.

16. MASTER LEVEL CONTROL

Controls the overall volume level of the system.

17. MASTER REVERB LEVEL CONTROL

Controls the amount of reverb that will be heard in the main mix.

18. POWER LED

Illuminates when AC power is being supplied to the mixer.

19. MASTER EQUALIZATION

Provides ± 12 dB equalization at each center frequency. EQ boost is obtained by moving a particular EQ band's control above the "0" position. EQ cut is obtained by moving a particular EQ band's control below the "0" position. The following list describes each EQ control and its center frequency.

Low - shelving type - 40 Hz

Low Mid - peak type - 300 Hz

High Mid - peak type - 2 kHz

High - shelving type - 10 kHz

 **OPERATION NOTE:** This equalizer is designed to provide room equalization, feedback control and system tone control. No amount of equalization will correct the response curve of a poor loudspeaker. Always begin with all controls in the "0" position and avoid excessively boosting large segments of the audio passband, which could limit the system's dynamic range.

MP™ 600 SPECIFICATIONS

NOTE: All specifications are typical unless otherwise noted.

0 dBV = 1 Volt RMS
0 dBu = .778 Volts RMS

All specs are referenced to nominal output level (0 dBv) unless otherwise noted.

All measurements are wideband 20 Hz to 20 kHz unless otherwise noted.

All control settings are nominal (50% rotation) unless otherwise noted.

CHANNEL:

Equivalent Input Noise:

-114 dBu @ 40 dB Max Gain

Frequency Response:

(To Speaker Outputs)
± 3 dB 20 Hz to 20 kHz

Distortion: @ (1 kHz)

Less than .009%

Input Impedance:

Low Z Bal. 2K ohms
1/4" Mic/Line Input 22K ohms

CHANNEL EQ:

High EQ:

± 15 dB @ 10 kHz Minimum
Center Detent flat ±2 dB

Low EQ:

± 15 dB @ 100 Hz Minimum
Center Detent flat ±2 dB

Nominal Channel Gain:

Line = 0 dB
Low Z = 30 dB

Maximum Channel Gain:

Low Z = 50 dB
Line = 19 dB

Nominal Input Level:

Low Z = -28 dBu
Line = +2 dBu

Minimum Input Level:

Low Z = -48 dBu
Line = -17 dBu

Maximum Input Level:

Low Z = -9 dBu
Line = +30 dBu

Phantom Power:

+15 VDC

MASTER:

Gain:

Main: = 10 dB (variable)

High EQ:

± 12 dB @ 10 kHz Minimum
Center Detent flat ±2 dB

High Mid EQ:

± 12 dB @ 2 kHz Minimum
Center Detent flat ±2 dB

Low Mid EQ:

± 12 dB @ 300 kHz Minimum
Center Detent flat ±2 dB

Low EQ:

± 12 dB @ 40 HZ Minimum
Center Detent flat ±2 dB

Maximum Output Level:

Main: = + 20 dBu (8.0 V RMS)
Effects: = + 20 dBu (8.0 V RMS)

Nominal Headroom:

Main: = 18 dB
Effects: = 18 dB

Output Impedance:

Main: = 100 ohms
Effects: = 100 ohms

Output Noise:

Residual: -93 dBu
(Master Level Down)

Bus: -91 dBu

(Master Nominal, All Channel Level Full CCW, Reverb Level Down)

Nominal: -76 dBu

(All Controls Nominal, Low Z Input Terminated 150 Ohms)

Signal to noise ratio:

Microphone input to speaker output (>80 dB)
Frequency Response: 20 Hz to 20 kHz

SYSTEM DYNAMIC RANGE:

95 dB

POWER AMP SECTION:

Frequency Response:

+0, -3 dB, 30 Hz to 28 kHz @ Rated Power

Rated Power and Load:

80 W RMS into 4 ohms
55 W RMS into 8 ohms

THD less than .5% Mic input to speaker output 1 kHz at rated power.

Speaker system Impedance: 4 ohms minimum.

Power Requirements:

150W @ 100V, 120V, 230 VAC 50/60 Hz

Specifications subject to change without notice.

MP™ 600 LEVEL DIAGRAM

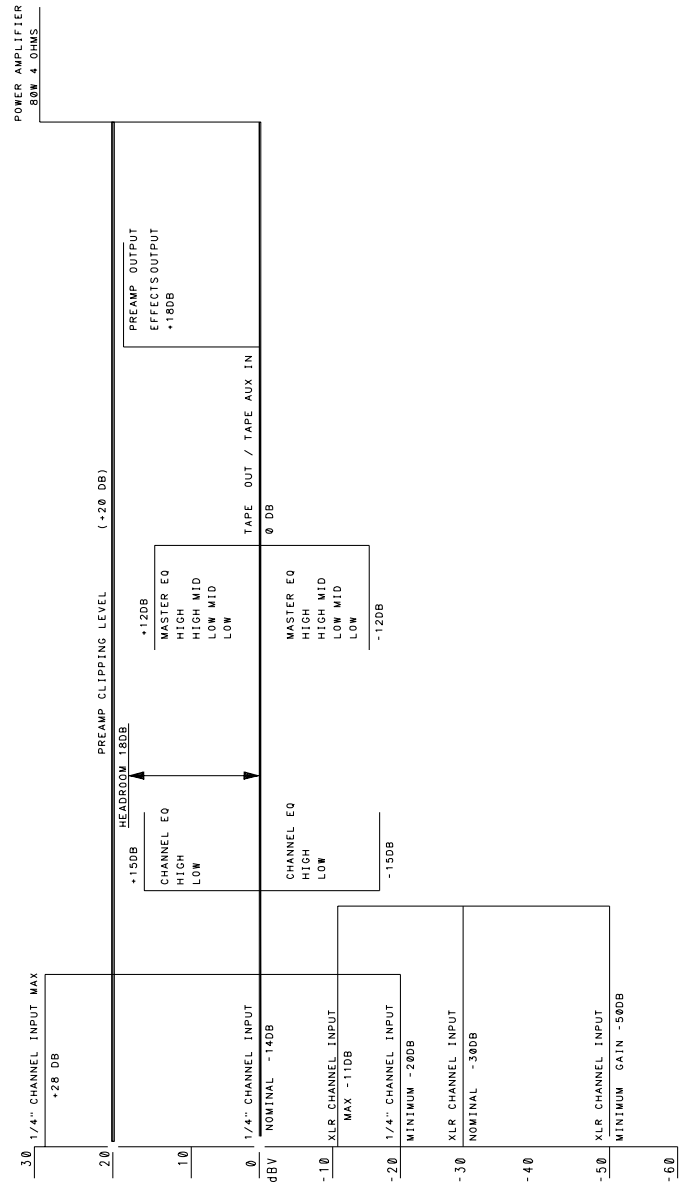
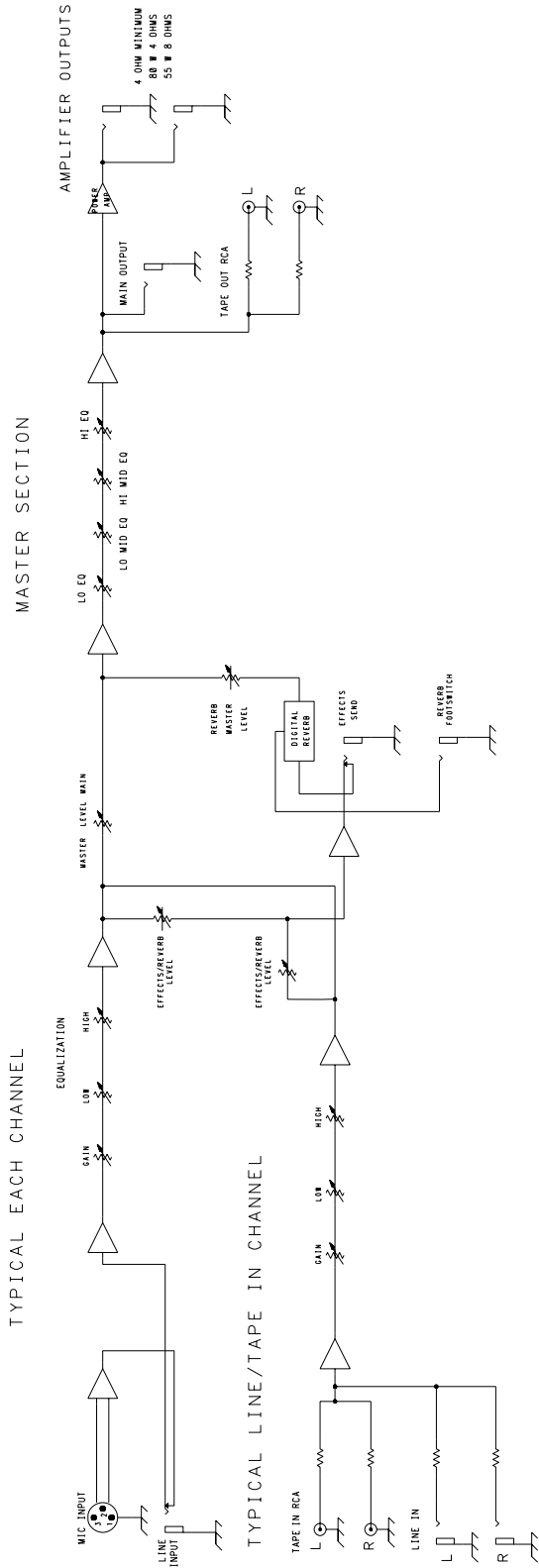

MP™ 600 HOOK UP DIAGRAM

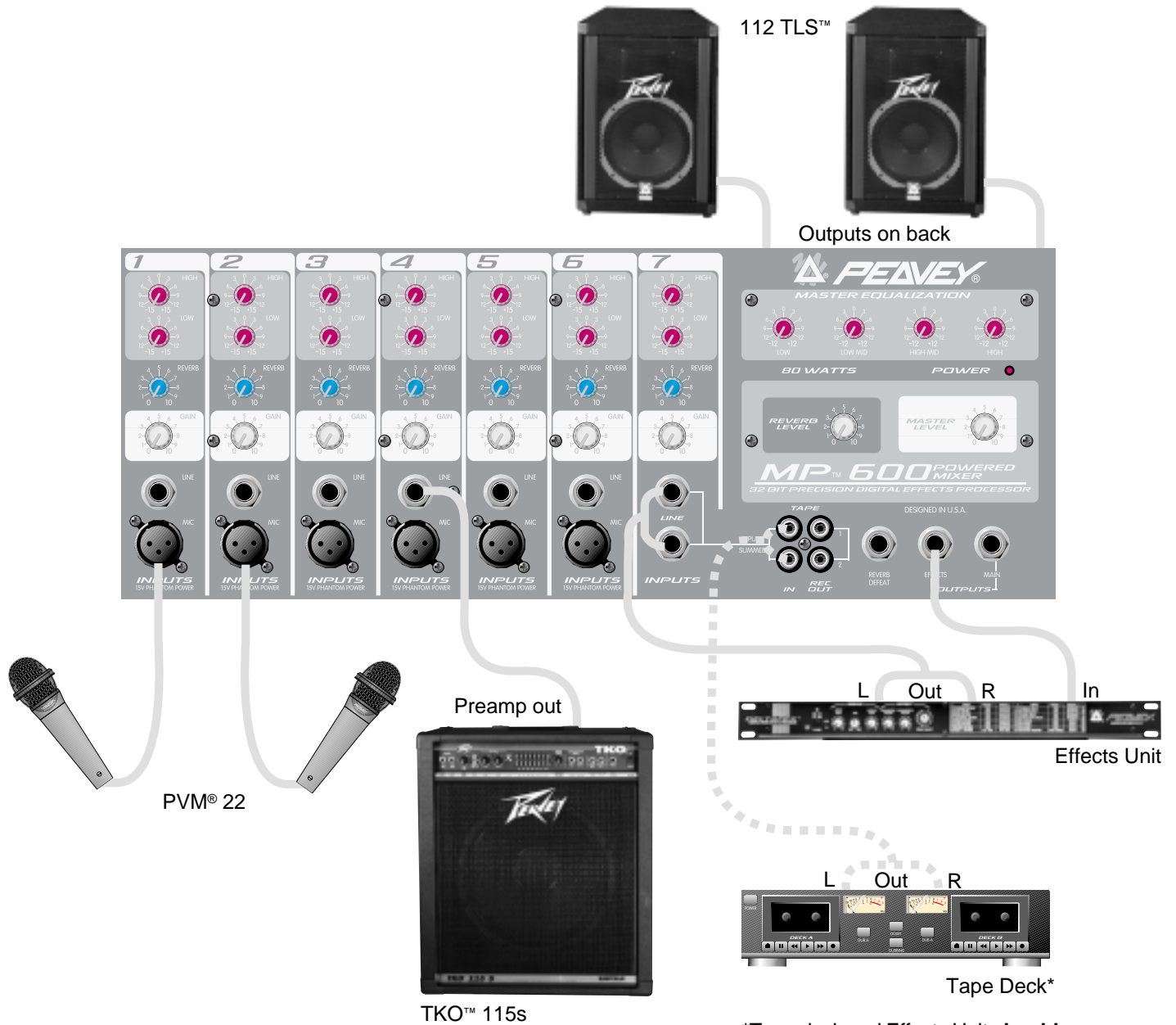

*Tape deck and Effects Unit **should not** be connected at the same time. Both are shown for demonstration purposes only.

MP™ 600 MEZCLADORA AMPLIFICADA

Gracias por comprar la mezcladora Peavey MP 600. La MP 600 es una mezcladora de siete canales con una variedad de características incluidas, incluyendo un canal de entrada dedicada a niveles de línea (entrada sumada para un deck de cinta u otro aparato de nivel de línea), reverb digital de 32 bits, ecualizadores de canales y maestros, y un amplificador de 80 wats, todo dentro de una caja sólida.

Este manual del usuario explica las características de la MP 600, así como su operación. Cada sección de la mezcladora ha sido separada en ilustraciones numeradas. En cada ilustración serás dirigido a una explicación de los controles por medio de su número de referencia correspondiente.

CARACTERÍSTICAS

- Siete canales de entrada totales
- Control de reverb en cada canal
- Seis canales de entrada mono
- Un canal de entrada mono (sumado) con conexiones RCA y 1/4" estéreo
- Ecualizador de dos bandas en cada canal
- Entradas de 1/4" y XLR (Canales 1-6 solamente)
- Entrada maestra de efectos (envío de 1/4")
- Salida maestra (envío de 1/4")
- Ecualizador maestro de cuatro bandas
- Salida de grabación a cinta RCA (sumada)
- Controles maestros de nivel y de reverb
- Amplificador de poder de 80 wats

REAR PANEL

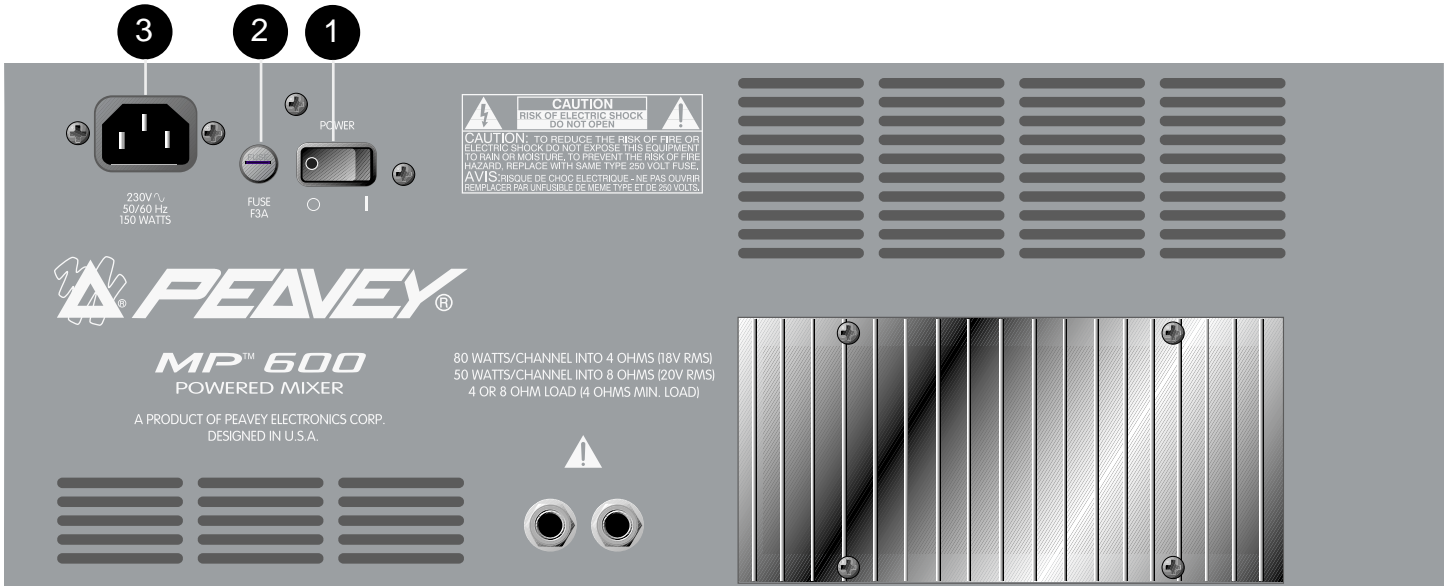

PODER

Esta sección describe la aplicación correcta de poder CA a tu MP 600. Para asegurar tu seguridad y la de tu MP 600, por favor presta atención a todas las precauciones indicadas.

1. SWITCH DE PODER

Se usa para encender o interrumpir la corriente.

2. FUSIBLE

El fusible está localizado dentro de la tapa del receptáculo para el fusible. **Si el fusible falla, TIENE QUE SER REEMPLAZADO POR UNO DE LAS MISMAS MEDIDAS Y VALORES PARA EVITAR DAÑOS AL EQUIPO Y MANTENER LA GARANTÍA VÁLIDA.** Si el amp funde fusibles repetidamente, debe ser llevado a un centro de servicio calificado para que la reparen.



CUIDADO: EL FUSIBLE SÓLO DEBE SER REEMPLAZADO CUANDO EL CABLE DE CORRIENTE HA SIDO DESCONECTADO DE LA PARED.

3. CABLE REMOVIBLE DE CORRIENTE ALTERNA.

Este conector es para el cable de línea IEC (incluido), que proporciona poder CA a la unidad. Conecta el cable de línea a este conector y a un suministro de corriente alterna propiamente aterrizado. Puede ocurrir daño al equipo si un voltaje incorrecto es usado (ver marcación de voltaje en la unidad). Nunca quites o cortes el alfiler de tierra del cable de línea. Esta unidad trae un cable propiamente clasificado. Si se pierde o se daña, reemplázalo con uno que tenga las especificaciones correctas.

CONEXIONES DE BOCINAS

Esta sección te ayudará a localizar las dos conexiones de salidas de bocinas en la parte trasera de tu MP 600. Aunque hay dos salidas, estas son mono (paralelas) y no estéreo. (bocinas de 2-8 ohmios)

⚠ CUIDADO: Nunca permitas que el total de la impedancia de las bocinas caiga por debajo de la impedancia mínima.

4. SALIDAS DE BOCINAS

Dos conexiones paralelas de 1/4" son proporcionadas como salidas del amplificador. El mínimo de impedancia para las bocinas debe ser 4 ohmios.

CARACTERÍSTICAS DE LOS CANALES (1-6)

La siguiente sección describe los canales 1-6. Cada una de estas entradas es idéntica. Algunas de las características aquí mencionadas también pueden ser encontradas en el canal 7.

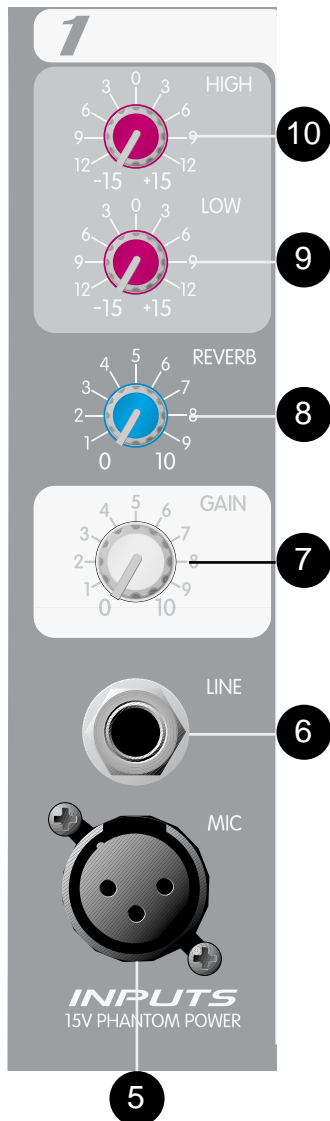

5. ENTRADA DE MICRO

Entrada de baja impedancia XLR optimizada para micros u otras fuentes de baja impedancia. El pin 2 es el positivo. Este conector cuenta con fuente de poder phantom power constante en los pins 2 y 3 (el pin 1 es la referencia de tierra).

CUIDADO: ALGUNOS PRODUCTOS, INCLUYENDO MICROS INALAMBRICOS, PUEDEN SER DAÑADOS POR EL PHANTOM POWER. REvisa los instructivos de cualquier producto que quieras conectar a la entrada de micro antes de hacer la conexión. El poder phantom no afecta micros dinámicos de baja impedancia.

6. Entrada de línea

Entrada no balanceada de 1/4" que acepta fuentes con nivel de línea. Las dos entradas (XLR y 1/4") no pueden ser usadas simultáneamente.

7. GANANCIA

Ajusta el nivel del canal independiente en la mezcla.

8. REVERB

Ajusta el nivel al reverb interno del canal y debe ser usado en conjunto con el nivel maestro de reverb. Es post ganancia y será afectado por los ajustes de ganancia (7). El control de reverb también determina la cantidad de nivel de señal que se envía a la salida de efectos (14).

9. EQ GRAVE

Un ecualizador tipo 'shelving' de tono activo que varía las frecuencias graves +/- 15 dB en 100 Hz. Añadirá profundidad a las señales delgadas, y limpiará las lodosas.

10. EQ AGUDO

Un ecualizador tipo 'shelving' de tono activo que varía las frecuencias agudas +/- 15 dB en 10 kHz. Ha sido diseñado para quitar ruido y añadir brillantez a la señal, dependiendo de la calidad de la fuente.

CARACTERÍSTICAS DEL CANAL SIETE

El canal 7 tiene dos entradas de 1/4" de línea y RCA de cinta. Estas entradas son sumadas. Suman las señales estéreo izquierda y derecha de la fuente como un reproductor de CDs.

11. ENTRADAS DE LÍNEA Y CINTA

Las entradas de RCA y 1/4" estéreo aceptan señales de una fuente estéreo como un reproductor de CDs, un deck de cintas o un teclado. Estas entradas son sumadas internamente a una señal mono, ver pag. 10 para una nota operacional.

! CUIDADO: Se debe tener cuidado de no grabar a un deck que tiene las salidas conectadas al canal 7 y con la ganancia subida, ya que resultará en retroalimentación. Puedes desconectar las entradas de cinta en la MP 600 si estás grabando al mismo deck. O, puedes usar un deck diferente para grabar y reproducir simultáneamente.

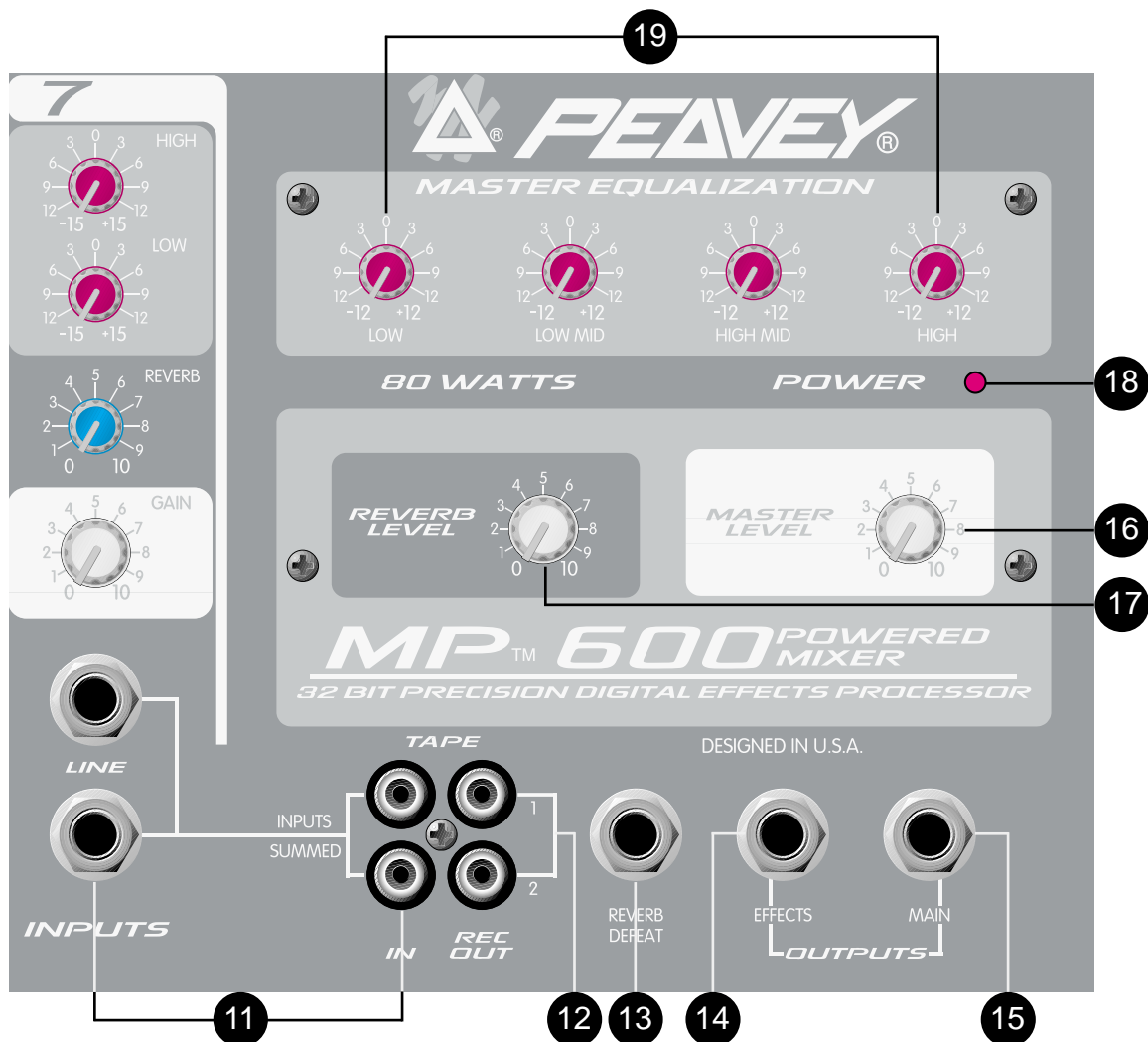

CARACTERÍSTICAS MAESTRAS

12. SALIDAS DE CINTA (REC)

La MP 600 cuenta con salidas RCA que proporcionan una señal monoaural a las entradas derecha e izquierda de un deck de grabación. Esta es la señal maestra después de pasar por el nivel maestro (16) y el EQ maestro.

13. CONTROL DE PEDAL DE REVERB

Se proporciona para la conexión de un controlador de pedal opcional. El pedal te permite activar o desactivar el reverb. Puedes usar el switch de un sólo botón #0051000.

14 SALIDA DE EFECTOS

El conectar a esta salida mono (TS) de 1/4" desconecta el reverb interno, permitiéndote utilizar procesadores de sonido externos. Para regresar la señal, usa las entradas sumarias del canal 7.

 **NOTA OPERACIONAL:** Cuando uses el canal 7 como retorno de efectos, es importante que el nivel de control del reverb esté en la posición de apagado (posición "0"). El no hacer esto puede ocasionar oscilación u otros efectos extraños. Esto se da por la retroalimentación de la señal del circuito de efectos de regreso al circuito.

15. SALIDA MAESTRA (MAIN)

Salida no balanceada de 1/4" que puede ser usada para alimentar un amplificador/bocina externa, alimentar a otras consolas o un deck de grabación. Esta señal es tomada después del EQ maestro de cuatro bandas.

16. CONTROL MAESTRO DE NIVEL

Controla el volumen general del sistema.

17. CONTROL MAESTRO DE NIVEL DE REVERB

Controla la cantidad de reverb que se escuchará en la mezcla general.

18. LED DE PODER

Se ilumina cuando la mezcladora recibe poder de CA.

19. ECUALIZACIÓN MAESTRA

Provee +/- 12 dB de ecualización en la frecuencia central. El realce de frecuencias se obtiene al mover el control de una banda particular arriba de la posición "0". El corte de frecuencias se obtiene al mover el control de una banda encima de la posición "0". La lista siguiente describe cada control del ecualizador y su frecuencia central.

Grave - tipo shelving - 40 Hz

Medio Grave- tipo pico - 300 Hz

Medio Agudo – 2 kHz

Agudo – 10 kHz

 **NOTA OPERACIONAL:** Este ecualizador está diseñado para proveerte ecualización de sala, control de retroalimentación y sistema de control de tono. Ninguna curva de ecualización resolverá los problemas de un sistema de bocinas de baja calidad. Siempre comienza con los controles en la posición "0" y manténte alejado de amplificación excesiva de ciertos segmentos de las bandas de audio, lo que limita el rango dinámico del sistema.

MP 600

ESPECIFICACIONES

NOTA: Todas las especificaciones son típicas, a menos que se indique de otra forma.

0 dBv= 1 Voltio RMS

0 dBu= .778 Voltios RMS

Todas las especificaciones se referencian a nivel de salida nominal (0dBv) a menos que se indique de otra forma.

Todas las medidas se hacen de 20 HZ a 20 kHz a menos que se indique de otra forma.

Todos los controles son nominales (rotación de 50%) a menos que se indique de otra forma.

CANAL

Ruido de entrada equivalente:

-116 dBv @ 40 dB Ganancia máxima

Respuesta de frecuencias:

(a salidas de bocinas)

+/- 3 dB 20 Hz a 20 kHz

Distorsión: @ (1kHz)

Menos de .009%

Impedancia de entrada:

Low Z Bal. 2k ohmios

Entrada línea/micro de 1/4" 22k ohmios

CANAL DE ECUALIZACIÓN:

EQ Agudo:

+/- 15 dB @ 10 kHz

retén mínimo central +/- 2 dB

EQ Grave:

+/- 15 dB @ 100 Hz

retén mínimo central +/- 2 dB

Ganancia nominal de canal:

Línea = 0 dAB

Low Z = 30 dB

Ganancia máxima de canal:

Low Z = 50 dB

Línea = 19 dB

Ganancia nominal de entrada

Línea = 0dAB

Low Z = -30 dB

Ganancia máxima de entrada:

Low Z = -50 dB

Línea = 19 dB

Nivel mínimo de entrada:

Low Z = -50 dB

Línea = -19 dB

Nivel máximo de entrada:

Low Z = -11 dB

Línea = +28 dB

Poder Phantom:

+ 15 VDC

MASTER:

Ganancia:

Main: = 10 dB (variable)

EQ agudo:

+/- 12 dB @ 10 kHz mínimo

retén mínimo central +/- 2 dB

EQ agudo medio:

+/- 12 dB @ 2 kHz mínimo

retén mínimo central +/- 2 dB

EQ medio grave:

+/- 12 dB @ 300 Hz mínimo

retén mínimo central +/- 2 dB

EQ grave:

+/- 12 dB @ 40 Hz mínimo

retén mínimo central +/- 2 dB

Nivel de salida máximo:

Main: = +18 dBv (8.0 V RMS)

Efectos: = 18 dBv (8.0 V RMS)

Umbral nominal:

Main: = 18 dB

Efectos: = 18 dB

Impedancia de salida:

Main: = 100 ohmios

Efectos: = 100 ohmios

Ruido de salida:

Residuos: -95

(nivel maestro abajo)

Bus: -93

Maestro nominal. Todos los canales a tope, reverb abajo)

Nominal: -78

(Todos los controles nominales, entrada Low Z terminada 150 ohmios)

Razón ruido/ señal

Entrada de micro a salida de bocina (>80 dB)

Respuesta de frecuencias: 20 Hz a 20 kHz

RANGO DINÁMICO DEL SISTEMA:

95 dB

SECCIÓN DEL AMPLIFICADOR:

Respuesta de frecuencias:

+0, -3 dB, 30 Hz a 28 kHz @ poder controlado (rated power)

Poder controlado y cargo (load)

80 W RMS a 4 ohmios

55 W RMS a 8 ohmios

THD menos de .5%. Entrada de micro a salida de bocina 1 kHz a poder controlado

Impedancia de sistema de bocinas: 4 ohmios mínimo

Requisitos de poder:

150 W @ 100 V, 120 V, 230 VAC 50/60 Hz

Specifications subject to change without notice.

MP™ 600 MIXEUR AMPLIFIÉ

Nous vous félicitons pour l'achat de ce Peavey MP™ 600. Le MP™ 600 est une table de mixage amplifiée comportant 7 canaux et de multiples fonctions: un canal avec entrée ligne (entrées sommées pour lecteurs de cassettes ou toute source de niveau ligne), une réverbère numérique 32 bit, des égalisations par canal et master, et un étage de puissance de 80 W.

Ce manuel explique toutes les fonctionnalités de la MP 600 et leur mode d'utilisation pour que vous puissiez en tirer au maximum.

CARACTERISTIQUES:

- Sept canaux au total
- Réverbère sur chaque canal
- Six canaux à entrée mono
- Un canal mono (entrées sommées) pour les sources stéréos avec entrées RCA et Jack
- Equalisation 2 bandes sur chaque canal
- Entrées Jack et XLR (Canaux 1 à 6 uniquement)
- Sortie effets master (Jack)
- Sortie Main (Jack)
- Equalisation Master 4 bandes
- Sortie enregistrement RCA (sommée)
- Contrôles de niveau et de réverbère Master
- Puissance de 80 W

REAR PANEL

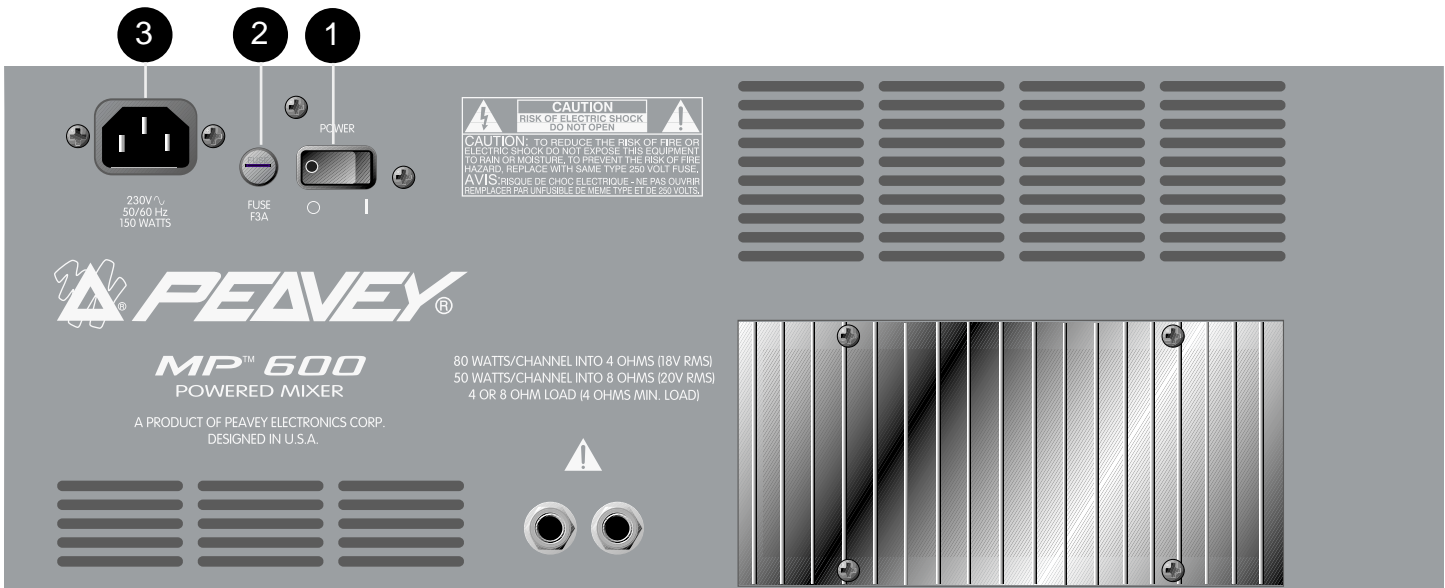

ALIMENTATION

1. INTERRUPTEUR D'ALIMENTATION

Permet la mise sous tension de la MP600.

2. FUSIBLE

Ce fusible est connecté à l'alimentation principale. Ne remplacez le fusible que par un modèle du même type et de même valeur. **SI LE FUSIBLE GRILLE CONSTAMMENT, APPORTEZ L'APPAREIL À UN RÉPARATEUR PEAVEY AGRÉÉ.**



ATTENTION: NE REMPLACEZ CE FUSIBLE QUE LORSQUE LE CABLE D'ALIMENTATION EST DECONNECTE.

3. CORDON D'ALIMENTATION IEC

Prise pour cordon d'alimentation IEC, fournissant l'électricité au mixeur amplifié. Branchez le cordon d'alimentation pour mettre la console sous tension. L'équipement peut être endommagé si une tension d'alimentation incorrecte est utilisée (voir les spécifications de tension sur l'appareil).

CONNEXIONS DES HAUT-PARLEURS

ATTENTION: L'IMPÉDANCE TOTALE EN SORTIE DE L'AMPLIFICATEUR NE DOIT PAS ÊTRE INFÉRIEURE À 4 OHM.

4. SORTIES HAUT-PARLEUR

Deux sorties Jack permettent la connexion des haut-parleurs. L'impédance minimum totale est de 4 Ohm.

CANAUX 1 A 6

Certaines des caractéristiques et fonctionnalités des canaux 1 à 6 s'appliquent aussi au canal 7.

5. ENTREE MICRO

Cette entrée XLR est optimisée pour les micros et autres sources basses impédances. La borne 2 est l'entrée positive. L'alimentation Phantom (+15V) est appliquée aux bornes 2 et 3 en permanence (la borne 1 est à la masse).

 **ATTENTION: NE CONNECTEZ PAS DE MICROS ASYMÉTRIQUES OU D'AUTRES APPAREILS NE SUPPORTANT PAS LA TENSION DE L'ALIMENTATION PHANTOM AUX CONNECTEURS XLR (CERTAINS APPAREILS SANS FIL PEUVENT ÊTRE ENDOMMAGÉS, CONSULTEZ D'ABORD LEUR NOTICE D'UTILISATION).**

6. ENTREE LINE

Cette entrée Jack accepte les signaux des sources asymétriques de niveau Ligne. Les entrées Jack et XLR ne peuvent être utilisées simultanément.

7. GAIN

Détermine le niveau du canal dans le mix.

8. REVERBE

Détermine le niveau de l'effet pour le canal concerné et doit être utilisé en conjonction avec le réglage de réverbération master. Ce contrôle est situé après le contrôle de gain (8) et sera affecté par son réglage. Il détermine par ailleurs le niveau du signal envoyé à la sortie Effects (14).

9. LOW EQ

Réglage de tonalité actif permettant de modifier les niveaux des basses fréquences de +/-15 dB à 100 Hz. Elle permet également de donner de la profondeur aux sons trop fins et d'éclaircir les sons confus

10. HIGH EQ

Réglage de tonalité actif permettant de modifier les niveaux de hautes fréquences de +/-15 dB à 10 kHz. Cette égalisation est conçue pour éliminer le bruit ou ajouter de la brillance au signal, suivant la qualité de la source sonore.

CANAL 7

11. ENTREES LIGNE ET TAPE

Ces entrées RCA et Jack acceptent les signaux stéréos de lecteurs CD, lecteurs cassettes ou claviers et les somme pour en faire un signal mono.

ATTENTION: ne reliez pas les connecteurs TAPE IN et TAPE OUT aux entrées et sorties du même lecteur sous risque de créer un important larsen. Utilisez deux appareils distincts pour le playback et l'enregistrement.

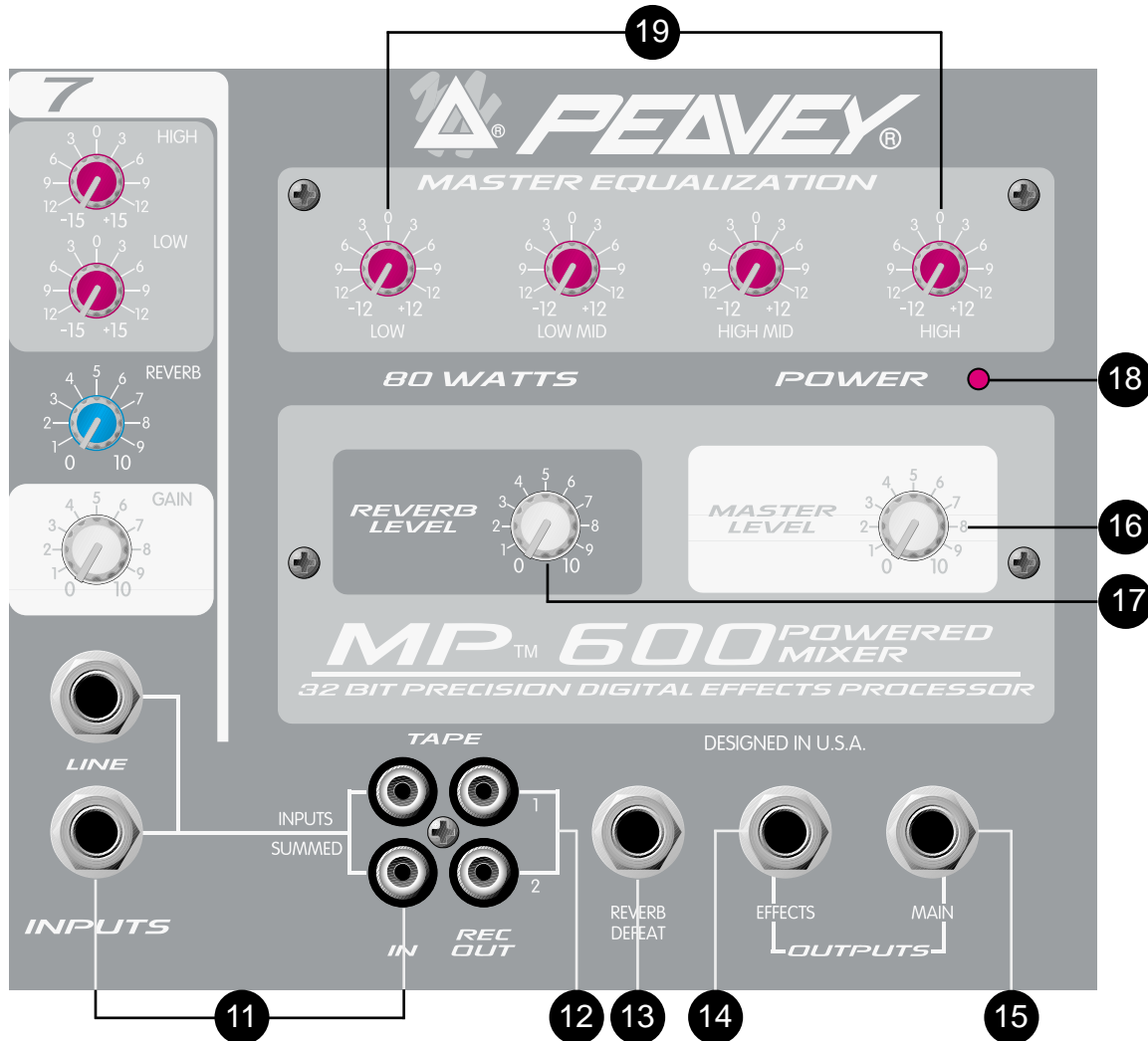

SECTION MASTER

12. SORTIES TAPE [REC]

Ces sorties RCA fournissent une sortie mono pour l'enregistrement. Le signal est affecté par l'égalisation générale et le contrôle de niveau Master (16).

13. INTERRUPTEUR REVERB AU PIED

Permet la connexion d'une pédale de commande pour la réverb. L'utilisation de l'interrupteur Peavey référence 0051000 est conseillée.

14. SORTIE EFFETS

En connectant un Jack à cette sortie, vous déconnecterez la réverb interne et pourrez utiliser des effets externes. Le retour de l'effet se fera par les entrées du canal 7 ou l'entrée ligne d'un autre canal.

 **ATTENTION:** Lors de l'utilisation d'un canal comme retour d'effets, il est important de régler son contrôle d'effets au minimum (position "0"). Si cette règle n'est pas appliquée, un larsen important surviendra pouvant endommager l'appareil ou vos haut-parleurs.

15. SORTIE MAIN

Sortie Jack asymétrique pouvant être utilisée pour la connexion à un ampli de puissance externe ou une autre table de mixage. Le signal est prélevé après l'égalisation Master 4 bandes .

16. CONTROLE DE NIVEAU MASTER

Contrôle le volume générale de la MP600.

17. CONTROLE DE REVERBE MASTER

Contrôle le niveau générale de la réverbé dans le mix

18. LED D'ALIMENTATION

S'illumine lorsque le mixeur est alimenté.

19. EQUALISATION MASTER

Permet des corrections de ± 12 dB à chaque centre des bandes de fréquence. En position centrale, la bande de fréquence n'est pas affectée. La liste suivante indique le type de filtre et sa fréquence de centrage:

Low - type shelving - 40 Hz

Low Mid - type peak - 300 Hz

High Mid - type peak - 2 kHz

High - type shelving - 10 kHz

 **ATTENTION:** Cette égalisation est destinée à corriger la réponse de la pièce dans laquelle est installé le système. Commencez toujours avec les contrôles à "0" et évitez de booster les fréquences afin de ne pas limiter la marge dynamique de l'étage de puissance et le marge de puissance avant larsen.

MP™ 600

SPECIFICATIONS

NOTE: All specifications are typical unless otherwise noted.

0 dBv = 1 Volt RMS
0 dBu = .778 Volts RMS

All specs are referenced to nominal output level (0 dBv) unless otherwise noted.

All measurements are wideband 20 Hz to 20 kHz unless otherwise noted.

All control settings are nominal (50% rotation) unless otherwise noted.

CHANNEL:

Equivalent Input Noise:

-116 dBv @ 40 dB Max Gain

Frequency Response:

(To Speaker Outputs)
± 3 dB 20 Hz to 20 kHz

Distortion: @ (1 kHz)

Less than .009%

Input Impedance:

Low Z Bal. 2K ohms
1/4" Mic/Line Input 22K ohms

CHANNEL EQ:

High EQ:

± 15 dB @ 10 kHz Minimum
Center Detent flat ±2 dB

Low EQ:

± 15 dB @ 100 Hz Minimum
Center Detent flat ±2 dB

Nominal Channel Gain:

Line = 0 dB
Low Z = 30 dB

Maximum Channel Gain:

Low Z = 50 dB
Line = 19 dB

Nominal Input Level:

Low Z = -30 dB
Line = 0 dB

Minimum Input Level:

Low Z = -50 dB
Line = -19 dB

Maximum Input Level:

Low Z = -11 dB
Line = +28 dB

Phantom Power:

+15 VDC

MASTER:

Gain:

Main: = 10 dB (variable)

High EQ:

± 12 dB @ 10 kHz Minimum
Center Detent flat ±2 dB

High Mid EQ:

± 12 dB @ 2 kHz Minimum
Center Detent flat ±2 dB

Low Mid EQ:

± 12 dB @ 300 kHz Minimum
Center Detent flat ±2 dB

Low EQ:

± 12 dB @ 40 HZ Minimum
Center Detent flat ±2 dB

Maximum Output Level:

Main: = + 18 dBv (8.0 V RMS)
Effects: = + 18 dBv (8.0 V RMS)

Nominal Headroom:

Main: = 18 dB
Effects: = 18 dB

Output Impedance:

Main: = 100 ohms
Effects: = 100 ohms

Output Noise:

Residual: -95
(Master Level Down)

Bus: -93

(Master Nominal, All Channel Level Full CCW, Reverb Level Down)

Nominal: -78

(All Controls Nominal, Low Z Input Terminated 150 Ohms)

Signal to noise ratio:

Microphone input to speaker output (>80 dB)
Frequency Response: 20 Hz to 20 kHz

SYSTEM DYNAMIC RANGE:

95 dB

POWER AMP SECTION:

Frequency Response:

+0, -3 dB, 30 Hz to 28 kHz @ Rated Power

Rated Power and Load:

80 W RMS into 4 ohms
55 W RMS into 8 ohms

THD less than .5% Mic input to speaker output 1 kHz at rated power.

Speaker system Impedance: 4 ohms minimum.

Power Requirements:

150W @ 100V, 120V, 230 VAC 50/60 Hz

Specifications subject to change without notice.

MP™ 600 POWER MIXER

Herzlichen Glückwunsch zum Kauf des Peavey MP™ 600! Der MP™ 600 ist ein Siebenkanal-Mischpult mit vielen Funktionen, unter anderem einem Line-Input Kanal (kombinierter Eingang für ein Kassettendeck oder ein anderes Gerät), 32-bit digital Reverb, Kanal- und Master-Regler und einem 80 W-Verstärker, alles zusammen untergebracht in einer widerstandsfähigen Topbox.

Diese Gebrauchsanleitung erklärt die Funktionen des MP 600 und seinen fachgerechten Betrieb. Jedes Teil des Mixers wird in durchnummerierten Abbildungen dargestellt. In jeder Abbildung werden Sie über entsprechende Referenznummern auf die Erklärung der Funktionen verwiesen.

FUNKTIONEN:

- Sieben Input-Eingänge
- Reverb-Regler auf jedem Kanal
- Sechs Mono-Eingänge
- Ein Mono-Eingang mit Stereo RCA und 6,3 mm Buchsen
- Zwei-Band-Equalizer auf jedem Kanal
- 6,3 mm und XLR-Eingänge (nur Kanal 1 - 6)
- Master-Effekte Ausgang (6,3 mm Send-Buchse)
- Hauptausgang (6,3 mm Send-Buchse)
- Master Vier-Band-Equalizer
- RCA Tape-Aufnahme-Ausgang (kombiniert)
- Master Level- und Reverb-Regler
- 80 W-Verstärker

REAR PANEL

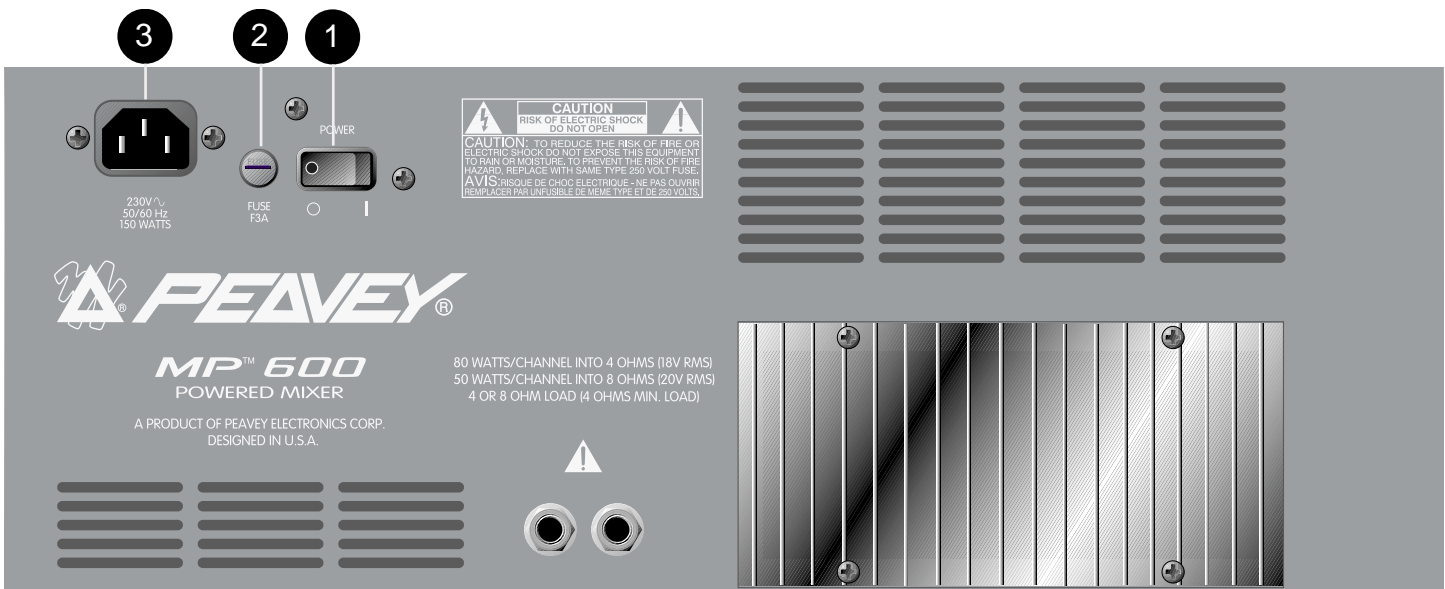

POWER (NETZANSCHLUSS)

Dieser Abschnitt beschreibt den richtigen Stromanschluss an Ihren MP 600. Um Ihre Sicherheit und die Ihres MP 600 zu gewährleisten, beachten Sie bitte alle Warnhinweise genau.

1. POWER SWITCH (NETZSCHALTER)

Zum Ein- und Ausschalten der Stromzufuhr.

2. FUSE (GERÄTESICHERUNG)

Die Sicherung befindet sich im Deckel der Sicherungshalterung. Falls die Sicherung durchbrennt, **ERSETZEN SIE SIE BITTE NUR MIT EINER SICHERUNG GLEICHEN WERTES UND TYP, UM SCHÄDEN AM GERÄT UND DEN VERFALL DER GARANTIE ZU VERMEIDEN.** Sollte die Sicherung öfter durchbrennen, lassen Sie das Gerät in einem Peavey Service Center reparieren.

⚡ WARNING: DIE SICHERUNG NUR BEI GEZOGENEM NETZSTECKER AUSTAUSCHEN.

3. REMOVABLE AC POWER CORD (ABNEHMBARES NETZKABEL)

Dieser Eingang ist für das (mitgelieferte) Netzkabel vorgesehen. Verbinden Sie das Kabel mit dem Eingang und einem richtig geerdeten Wechselstromanschluss. Beim Anlegen der falschen Netzspannung besteht die Gefahr, dass das Gerät beschädigt wird (beachten Sie die Spannungsangabe auf dem Gerät). Entfernen Sie keinesfalls den Erdungspol des Netzsteckers. Dieses Gerät wird mit einem entsprechend ausgelegten Netzstecker geliefert. Falls dieser verloren oder beschädigt wird, verwenden Sie nur Ersatz mit den richtigen Merkmalen.

SPEAKER CONNECTIONS (LAUTSPRECHERANSCHLÜSSE)

Dieser Abschnitt soll Ihnen helfen, die beiden Lautsprecherbuchsen auf der Hinterseite Ihres MP 600 zu finden. Obwohl es zwei Buchsen gibt, sind sie Mono (parallel), nicht Stereo. (2-8 Ohm Lautsprecher)

⚠ Achtung: Die Gesamt-Lautsprecher-Impedanz darf nie das angegebene Minimum unterschreiten.

4. **SPEAKER OUTPUTS (LAUTSPRECHERAUSGÄNGE)**

Am Verstärkerausgang sind zwei parallele 6,3 mm-Buchsen angebracht. Minimal-Impedanz für Lautsprecher ist 4 Ohm.

KANAL (1 — 6) FUNKTIONEN

Der folgende Abschnitt beschreibt die Kanäle 1 — 6. Diese Eingangskanäle sind alle gleich. Einige der unten angeführten Funktionen treffen auch auf Kanal 7 zu.

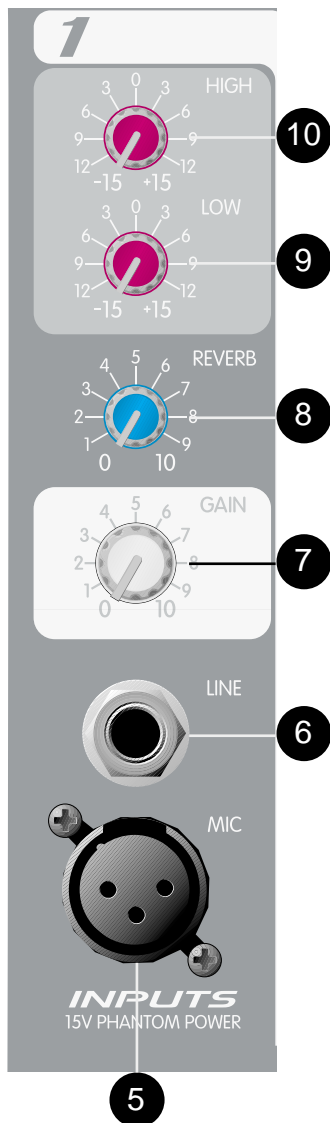

5. **MIC INPUT (MIC-EINGANG)**

Dies ist ein symmetrischer XLR Low-Eingang, optimiert für Mikrofone oder andere Quellen mit niedriger Impedanz. 2 = +. Dieser Anschluss hat immer +15V Phantom Power an Pin 2 und 3. Pin 1 = Erde.

ACHTUNG: MANCHE ARTIKEL, AUCH EINIGE SCHNURLOSE MIKROFONE, KÖNNEN DURCH PHANTOM POWER BESCHÄDIGT WERDEN. BEACHTEN SIE VOR DEM ANSCHLUSS DIE GEBRAUCHSANWEISUNG DES ARTIKELS, DEN SIE AM MIC-EINGANG ANSCHLIESSEN WOLLEN. Phantom Power hat keinen Einfluss auf dynamische Mikrofone mit niedriger Impedanz.

6. **Line input (Line-Eingang)**

6,3 mm asymmetrische Buchse für Line-Level Quellen mit 6,3 mm Klinken-Stecker (TS). Die beiden Eingänge (XLR und 6,3 mm) können nicht gleichzeitig benutzt werden.

7. **GAIN**

Stellt das Niveau der einzelnen Kanäle beim Mischen ein.

8. **REVERB**

Stellt den Level auf internen Hall vom Kanal und muss in Verbindung mit dem Master Reverb-Level verwendet werden. Es kommt nach dem Gain und wird über die Einstellung des Gain (8) beeinflusst. Der Reverb-Regler bestimmt auch den Level eines Signals, das an den Effekt-Ausgang (14) gesendet wird.

9. **LOW EQ**

Die Bandbreite kann um 15 dB (bei 100 Hz) angehoben oder abgesenkt werden. Ein dünnes Signal kann voluminöser gemacht und ein basslastiges Signal ausgedünnt werden.

10. **HIGH EQ**

Die Bandbreite kann um 15 dB (bei 10 kHz) angehoben oder abgesenkt werden. Abhängig von der Tonquelle kann Rauschen entfernt oder mehr Brillanz hinzugefügt werden.

FUNKTIONEN DES KANAL SIEBEN

Kanal 7 hat zwei 6,3 mm-Eingänge und RCA-Tape-Eingänge. Diese Eingänge werden zusammengelegt. Sie vereinen das linke und rechte Signal einer Stereo-Quelle, wie z.B. eines Tapes oder eines CD-Players.

11. LINE UND TAPE INPUTS (LINE- UND TAPE-EINGÄNGE)

RCA- und 6,3 mm-Buchsen nehmen ein Stereo-Eingangssignal von einem CD-Player, Kassettendeck oder Keyboard an. Dieses Eingangssignal wird intern zu einem Mono-Signal zusammengefasst. Auf Seite 10 finden Sie Bedienungshinweise.

⚠ VORSICHT: Achten Sie darauf, nicht auf ein Gerät aufzunehmen, dessen Ausgang mit den Line/Tape-Eingangsbuchsen verbunden ist, und dass auf Kanal 7 nicht Gain aufgedreht ist, sonst kommt es zur Rückkoppelung. Sie können die Tape-Eingänge am MP 600 ausstecken, wenn Sie auf das gleiche Deck aufnehmen wollen. Oder verwenden Sie zum gleichzeitigen Aufnehmen und Abspielen unterschiedliche Kassettendecks.

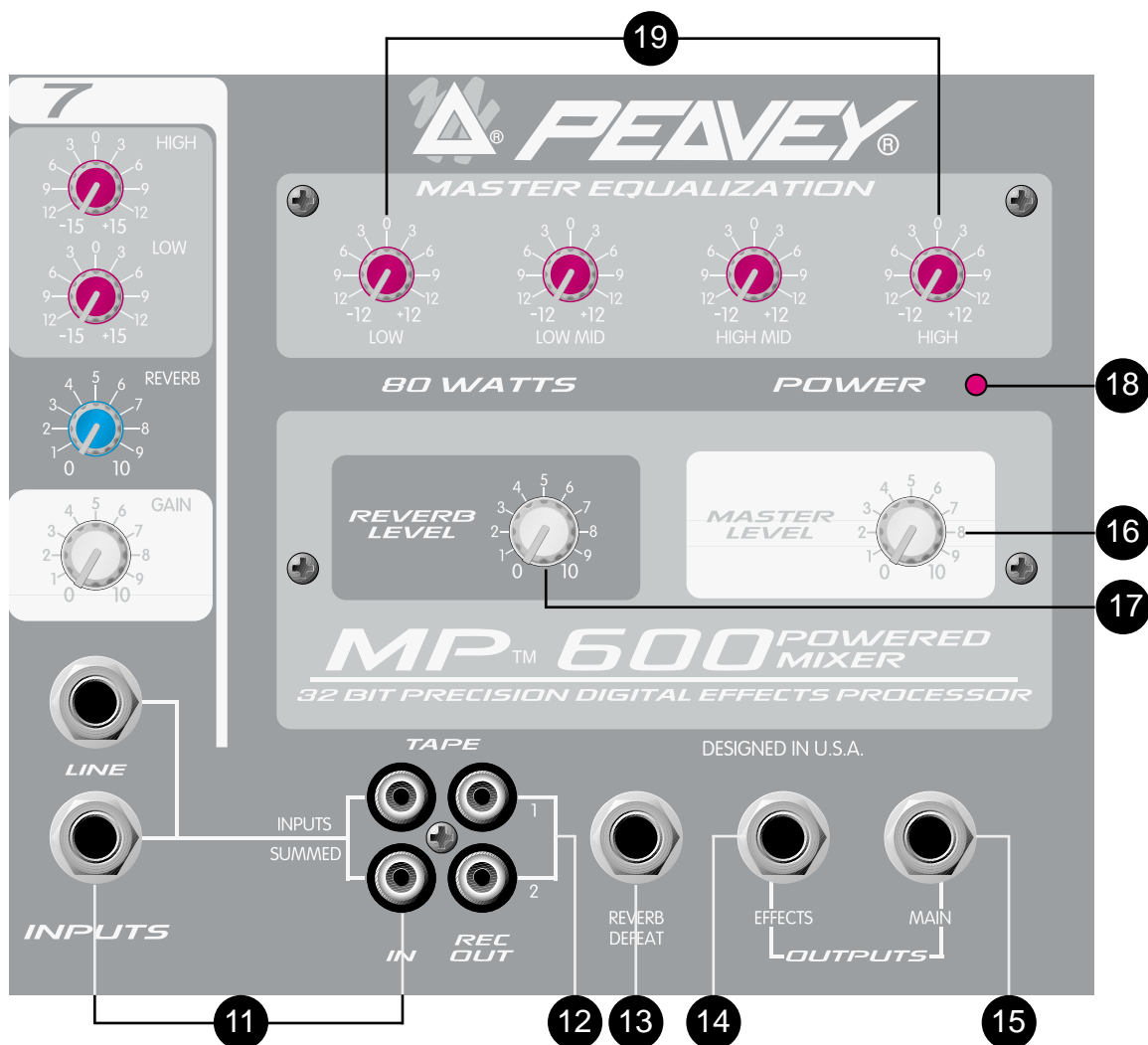

MASTER FUNKTIONEN

12. TAPE [REC] OUTPUT (TAPE [REC] –AUSGÄNGE)

RCA Buchsen, an denen ein monaurales Signal liegt für den linken und rechten Eingang eines Stereokassettendecks. Das ist das Hauptsignal, das nach dem Master Level (16) und dem Master EQ genommen wird.

13. REVERB FOOTSWITCH (REVERB FUSSSCHALTER)

Für die Verbindung mit einem optionalen, entfernt aufgestellten Fußschalter. Der Fußschalter wird zum Ein- und Ausstellen des Halleffekts verwendet. Sie können ON/OFF Einknopf-Schalter #0051000 verwenden..

14. EFFEKTE OUTPUT (EFFEKTE-AUSGANG)

Einstecken in diese Mono (TS) 6,3 mm Buchse trennt den internen Hall, so dass Sie externe Effekte verwenden können. Um das Signal vom externen Effektgerät wieder zurückzuleiten, verwenden Sie den kombinierten Input des Kanal 7.

 **BEDIENUNGSHINWEIS:** Wenn Sie Kanal 7 als Effektrücklauf verwenden, achten Sie darauf, dass Sie die Reverb-Einstellung auf Kanal 7 ganz auf "null" stellen (Position "0"). Andernfalls können Oszillationen oder andere eigenartige Effekte auftreten. Die Ursache ist eine Rückkoppelung, dadurch, dass ein Signal von der Effektschleife wieder zurück in die Effektschleife gelangt.

15. MAIN OUTPUT (MAIN-AUSGANG)

6,3 mm asymmetrische Ausgang, der als Quelle für ein externes Verstärker-/Lautsprechersystem verwendet werden und in andere Mixer oder Tapedecks eingespeist werden kann. Dieses Signal wird nach dem Vier-Band-Equalizer entnommen.

16. MASTER LEVEL CONTROL (MASTER LEVEL-REGLER)

Kontrolliert die Gesamtlautstärke des Systems.

17. MASTER REVERB LEVEL CONTROL (MASTER REVERB LEVEL-REGLER)

Kontrolliert den Gesamthall, der im Hauptmix gehört wird.

18. POWER LED

Leuchtet, wenn der Mixer mit Strom versorgt wird.

19. MASTER EQUALIZATION (MASTER-EQUALIZER)

Bietet ± 12 dB Equalization auf jeder Center-Frequenz. Einen EQ-Boost erhält man, wenn man den Regler eines bestimmten EQ-Bands über "0" einstellt. EQ wird gestoppt, wenn man den Regler eines bestimmten EQ-Bands unter "0" einstellt. Die folgende Liste beschreibt jeden EQ-Regler und seine Center-Frequenz.

Low - shelving type - 40 Hz

Low Mid - peak type - 300 Hz

High Mid - peak type - 2 kHz

High - shelving type - 10 kHz

 **BEDIENUNGSHINWEIS:** Dieser Equalizer ist für Tonregelung in Räumen, Rückkoppelungskontrolle und Systemtoneinstellung vorgesehen. Kein Equalizer kann die Wiedergabequalität eines schlechten Lautsprechers korrigieren. Beginnen Sie immer mit allen Reglern in der Position "0" und vermeiden Sie große Bereiche des Audio-Frequenzbereichs zu verstärken, das könnte die dynamische Breite des Systems einschränken.

MP™ 600

SPEZIFIKATIONEN

Beachten Sie: Alle Spezifikationen sind die Regel, es sei denn, etwas anderes ist vermerkt.

0 dBv = 1 Volt RMS

0 dBu = 0,778 Volt RMS

Alle Spezifikationen beziehen sich auf den nominalen Output (0 dBv), es sei denn, etwas anderes ist vermerkt.

Alle Maße sind Breitband 20 Hz bis 20 kHz es sei denn, etwas anderes ist vermerkt.

Alle Einstellungen sind nominal (50% Rotation), es sei denn, etwas anderes ist vermerkt.

KANAL:

Equivalent Input-Noise:

-116 dBv @ 40 dB Max Gain

Frequenz-Response:

(An Lautsprecher-Output)

± 3 dB 20 Hz bis 20 kHz

Distortion: @ (1 kHz)

Weniger als 0,009%

Input-Impedanz:

Low Z Bal. 2K Ohm

1/4" Mic/Line Input 22K Ohm

KANAL EQ:

High EQ:

± 15 dB @ 10 kHz Minimum

Center Detent flat ±2 dB

Low EQ:

± 15 dB @ 100 Hz Minimum

Center Detent flat ±2 dB

Nominaler Kanal-Gain:

Line = 0 dB

Low Z = 30 dB

Maximum Kanal-Gain:

Low Z = 50 dB

Line = 19 dB

Nominaler Input-Level:

Low Z = -30 dB

Line = 0 dB

Minimaler Input-Level:

Low Z = -50 dB

Line = -19 dB

Maximaler Input-Level:

Low Z = -11 dB

Line = +28 dB

Phantom Power:

+15 VDC

MASTER:

Gain:

Main: = 10 dB (variabel)

High EQ:

± 12 dB @ 10 kHz Minimum

Center Detent flat ±2 dB

High Mid EQ:

± 12 dB @ 2 kHz Minimum

Center Detent flat ±2 dB

Low Mid EQ:

± 12 dB @ 300 kHz Minimum

Center Detent flat ±2 dB

Low EQ:

± 12 dB @ 40 HZ Minimum

Center Detent flat ±2 dB

Maximaler Output-Level:

Main: = + 18 dBv (8.0 V RMS)

Effekte: = + 18 dBv (8.0 V RMS)

Nominaler Headroom:

Main: = 18 dB

Effekte: = 18 dB

Output-Impedanz:

Main: = 100 Ohm

Effekte: = 100 Ohm

Output-Noise:

Residual: -95

(Master-Level unten)

Bus: -93

(Master nominal, Alle Kanal-Level voll CCW, Reverb-Level unten)

Nominal: -78

(Alle Regler nominal, Low Z Input Grenze 150 Ohm)

Verhältnis Signal zu Noise:

Mikrofon-Input zu Lautsprecher-Output (>80 dB)

Frequenz Response: 20 Hz zu 20 kHz

DYNAMISCHE SYSTEM REICHWEITE:

95 dB

POWER AMP TEIL:

Frequenz Response:

+0, -3 dB, 30 Hz zu 28 kHz @ Rated Power

Nennleistung und Ladung:

80 W RMS zu 4 Ohm

55 W RMS zu 8 Ohm

THD weniger als 0,5% Mic-Input zu Lautsprecher-Output 1 kHz bei Nennleistung.

Lautsprechersystem-Impedanz: Min. 4 Ohm.

Strombedarf:

150W @ 100V, 120V, 230 VAC 50/60 Hz

Specifications subject to change without notice.

IMPORTANT SAFETY INSTRUCTIONS

WARNING: When using electric products, basic cautions should always be followed, including the following:

1. Read these instructions.
2. Keep these instructions.
3. Heed all warnings.
4. Follow all instructions.
5. Do not use this apparatus near water. For example, near or in a bathtub, swimming pool, sink, wet basement, etc.
6. Clean only with a damp cloth.
7. Do not block any of the ventilation openings. Install in accordance with manufacturer's instructions. It should not be placed flat against a wall or placed in a built-in enclosure that will impede the flow of cooling air.
8. Do not install near any heat sources such as radiators, heat registers, stoves or other apparatus (including amplifiers) that produce heat.
9. Do not defeat the safety purpose of the polarized or grounding-type plug. A polarized plug has two blades with one wider than the other. A grounding type plug has two blades and a third grounding prong. The wide blade or third prong is provided for your safety. When the provided plug does not fit into your inlet, consult an electrician for replacement of the obsolete outlet. Never break off the grounding. Write for our free booklet "Shock Hazard and Grounding". Connect only to a power supply of the type marked on the unit adjacent to the power supply cord.
10. Protect the power cord from being walked on or pinched, particularly at plugs, convenience receptacles, and the point they exit from the apparatus.
11. Only use attachments/accessories provided by the manufacturer.
12. Use only with a cart, stand, tripod, bracket, or table specified by the manufacturer, or sold with the apparatus. When a cart is used, use caution when moving the cart/apparatus combination to avoid injury from tip-over.
13. Unplug this apparatus during lightning storms or when unused for long periods of time.
14. Refer all servicing to qualified service personnel. Servicing is required when the apparatus has been damaged in any way, such as power-supply cord or plug is damaged, liquid has been spilled or objects have fallen into the apparatus, the apparatus has been exposed to rain or moisture, does not operate normally, or has been dropped.
15. If this product is to be mounted in an equipment rack, rear support should be provided.
16. Exposure to extremely high noise levels may cause a permanent hearing loss. Individuals vary considerably in susceptibility to noise-induced hearing loss, but nearly everyone will lose some hearing if exposed to sufficiently intense noise for a sufficient time. The U.S. Government's Occupational and Health Administration (OSHA) has specified the following permissible noise level exposures:

Duration Per Day In Hours	Sound Level dBA, Slow Response
8	90
6	92
4	95
3	97
2	100
1 1/2	102
1	105
1/2	110
1/4 or less	115

According to OSHA, any exposure in excess of the above permissible limits could result in some hearing loss. Ear plugs or protectors to the ear canals or over the ears must be worn when operating this amplification system in order to prevent a permanent hearing loss, if exposure is in excess of the limits as set forth above. To ensure against potentially dangerous exposure to high sound pressure levels, it is recommended that all persons exposed to equipment capable of producing high sound pressure levels such as this amplification system be protected by hearing protectors while this unit is in operation.

SAVE THESE INSTRUCTIONS!

PEAVEY ELECTRONICS CORPORATION LIMITED WARRANTY

Effective Date: July 1, 1998

What This Warranty Covers

Your Peavey Warranty covers defects in material and workmanship in Peavey products purchased and serviced in the U.S.A. and Canada.

What This Warranty Does Not Cover

The Warranty does not cover: (1) damage caused by accident, misuse, abuse, improper installation or operation, rental, product modification or neglect; (2) damage occurring during shipment; (3) damage caused by repair or service performed by persons not authorized by Peavey; (4) products on which the serial number has been altered, defaced or removed; (5) products not purchased from an Authorized Peavey Dealer.

Who This Warranty Protects

This Warranty protects only the original retail purchaser of the product.

How Long This Warranty Lasts

The Warranty begins on the date of purchase by the original retail purchaser. The duration of the Warranty is as follows:

<i>Product Category</i>	<i>Duration</i>
Guitars/Basses, Amplifiers, Pre-Amplifiers, Mixers, Electronic Crossovers and Equalizers	2 years *(+ 3 years)
Drums	2 years *(+ 1 year)
Enclosures	3 years *(+ 2 years)
Digital Effect Devices and Keyboard and MIDI Controllers	1 year *(+ 1 year)
Microphones	2 years
Speaker Components (incl. speakers, baskets, drivers, diaphragm replacement kits and passive crossovers) and all Accessories	1 year
Tubes and Meters	90 days

[*denotes additional warranty period applicable if optional Warranty Registration Card is completed and returned to Peavey by original retail purchaser within 90 days of purchase.]

What Peavey Will Do

We will repair or replace (at Peavey's discretion) products covered by warranty at no charge for labor or materials. If the product or component must be shipped to Peavey for warranty service, the consumer must pay initial shipping charges. If the repairs are covered by warranty, Peavey will pay the return shipping charges.

How To Get Warranty Service

(1) Take the defective item and your sales receipt or other proof of date of purchase to your Authorized Peavey Dealer or Authorized Peavey Service Center.

OR

(2) Ship the defective item, prepaid, to Peavey Electronics Corporation, International Service Center, 412 Highway 11 & 80 East, Meridian, MS 39301 or Peavey Canada Ltd., 95 Shields Court, Markham, Ontario, Canada L3R 9T5. Include a detailed description of the problem, together with a copy of your sales receipt or other proof of date of purchase as evidence of warranty coverage. Also provide a complete return address.

Limitation of Implied Warranties

ANY IMPLIED WARRANTIES, INCLUDING WARRANTIES OF MERCHANTABILITY AND FITNESS FOR A PARTICULAR PURPOSE, ARE LIMITED IN DURATION TO THE LENGTH OF THIS WARRANTY.

Some states do not allow limitations on how long an implied warranty lasts, so the above limitation may not apply to you.

Exclusions of Damages

PEAVEY'S LIABILITY FOR ANY DEFECTIVE PRODUCT IS LIMITED TO THE REPAIR OR REPLACEMENT OF THE PRODUCT, AT PEAVEY'S OPTION. IF WE ELECT TO REPLACE THE PRODUCT, THE REPLACEMENT MAY BE A RECONDITIONED UNIT. PEAVEY SHALL NOT BE LIABLE FOR DAMAGES BASED ON INCONVENIENCE, LOSS OF USE, LOST PROFITS, LOST SAVINGS, DAMAGE TO ANY OTHER EQUIPMENT OR OTHER ITEMS AT THE SITE OF USE, OR ANY OTHER DAMAGES WHETHER INCIDENTAL, CONSEQUENTIAL OR OTHERWISE, EVEN IF PEAVEY HAS BEEN ADVISED OF THE POSSIBILITY OF SUCH DAMAGES.

Some states do not allow the exclusion or limitation of incidental or consequential damages, so the above limitation or exclusion may not apply to you.

This Warranty gives you specific legal rights, and you may also have other rights which vary from state to state.

If you have any questions about this warranty or service received or if you need assistance in locating an Authorized Service Center, please contact the Peavey International Service Center at (601) 483-5365 / Peavey Canada Ltd. at (905) 475-2578.

Features and specifications subject to change without notice.



Features and specifications subject to change without notice.

Peavey Electronics Corporation • 711 A Street • Meridian • MS • 39301
(601) 483-5365 • FAX (601) 486-1278 • www.peavey.com

©2000

Free Manuals Download Website

<http://myh66.com>

<http://usermanuals.us>

<http://www.somanuals.com>

<http://www.4manuals.cc>

<http://www.manual-lib.com>

<http://www.404manual.com>

<http://www.luxmanual.com>

<http://aubethermostatmanual.com>

Golf course search by state

<http://golfingnear.com>

Email search by domain

<http://emailbydomain.com>

Auto manuals search

<http://auto.somanuals.com>

TV manuals search

<http://tv.somanuals.com>