

# TransTube® 112/212 EFX Operation Manual





Intended to alert the user to the presence of uninsulated “dangerous voltage” within the product’s enclosure that may be of sufficient magnitude to constitute a risk of electric shock to persons.



Intended to alert the user of the presence of important operating and maintenance (servicing) instructions in the literature accompanying the product.

**CAUTION:** Risk of electrical shock — DO NOT OPEN!

**CAUTION:** To reduce the risk of electric shock, do not remove cover. No user serviceable parts inside. Refer servicing to qualified service personnel.

---

**WARNING:** To prevent electrical shock or fire hazard, do not expose this appliance to rain or moisture. Before using this appliance, read the operating guide for further warnings.



Este símbolo tiene el propósito, de alertar al usuario de la presencia de “(voltaje) peligroso” sin aislamiento dentro de la caja del producto y que puede tener una magnitud suficiente como para constituir riesgo de descarga eléctrica.



Este símbolo tiene el propósito de alertar al usuario de la presencia de instrucciones importantes sobre la operación y mantenimiento en la información que viene con el producto.

**PRECAUCION:** Riesgo de descarga eléctrica ¡NO ABRIR!

**PRECAUCION:** Para disminuir el riesgo de descarga eléctrica, no abra la cubierta. No hay piezas útiles dentro. Deje todo mantenimiento en manos del personal técnico cualificado.

---

**ADVERTENCIA:** Para evitar descargas eléctricas o peligro de incendio, no deje expuesto a la lluvia o humedad este aparato. Antes de usar este aparato, lea más advertencias en la guía de operación.



Ce symbole est utilisé dans ce manuel pour indiquer à l'utilisateur la présence d'une tension dangereuse pouvant être d'amplitude suffisante pour constituer un risque de choc électrique.



Ce symbole est utilisé dans ce manuel pour indiquer à l'utilisateur qu'il ou qu'elle trouvera d'importantes instructions concernant l'utilisation et l'entretien de l'appareil dans le paragraphe signalé.

**ATTENTION:** Risques de choc électrique — NE PAS OUVRIR!

**ATTENTION:** Afin de réduire le risque de choc électrique, ne pas enlever le couvercle. Il ne se trouve à l'intérieur aucune pièce pouvant être réparée par l'utilisateur. Confiez l'entretien et la réparation de l'appareil à un réparateur Peavey agréé.

---

**AVERTISSEMENT:** Afin de prévenir les risques de décharge électrique ou de feu, n'exposez pas cet appareil à la pluie ou à l'humidité. Avant d'utiliser cet appareil, lisez attentivement les avertissements supplémentaires de ce manuel.



Dieses Symbol soll den Anwender vor unisolierten gefährlichen Spannungen innerhalb des Gehäuses warnen, die von Ausreichender Stärke sind, um einen elektrischen Schlag verursachen zu können.



Dieses Symbol soll den Benutzer auf wichtige Instruktionen in der Bedienungsanleitung aufmerksam machen, die Handhabung und Wartung des Produkts betreffen.

**VORSICHT:** Risiko — Elektrischer Schlag! Nicht öffnen!

**VORSICHT:** Um das Risiko eines elektrischen Schlages zu vermeiden, nicht die Abdeckung entfernen. Es befinden sich keine Teile darin, die vom Anwender repariert werden könnten. Reparaturen nur von qualifiziertem Fachpersonal durchführen lassen.

---

**ACHTUNG:** Um einen elektrischen Schlag oder Feuergefahr zu vermeiden, sollte dieses Gerät nicht dem Regen oder Feuchtigkeit ausgesetzt werden. Vor Inbetriebnahme unbedingt die Bedienungsanleitung lesen.

# ENGLISH

## TRANSTUBE® EFX AMPLIFIERS

Combining today's hottest effects with the killer tone of Peavey's patented TransTube circuitry, the EFX Series offers unbelievable replication of tube amp characteristics. Nine footswitchable digital effects allow these two-channel amps to create a vast array of awesome sounds, without using external effects processors. If external effects are still desired, EFX amps allow patching via an ultra-quiet effects loop. Both the 112 and the 212 models are ruggedly constructed units representing years of research and development in amplifier design and manufacturing. From user-friendly controls to specially voiced speakers, these amps demonstrate Peavey's commitment to quality performance and unsurpassed durability. Plugging into an EFX amp puts the sound you want at your discretion, allowing you to concentrate on the reason you play ... the music!

### FEATURES

#### 112 EFX

- 65 W into 8 Ohms
- 12" Blue Marvel® speaker
- High gain input
- Clean channel with separate volume, EQ, and voicing controls
- Lead channel with separate pre- and post-gain, EQ, and gain/voicing controls
- 9 digital effects
  - Tremolo
  - Funk wah
  - Flanger
  - Octaver
  - Delay
  - Chorus
  - Rotary speaker
  - Reverb
  - Phaser
- T. Dynamics® control
- Headphone jack
- Effects loop

#### 212 EFX

- 100 W into 4 Ohms (80 W into 8 Ohms internal)
- Two 12" Blue Marvel speakers
- High and low gain inputs
- Clean channel with separate volume, EQ, and voicing controls
- Lead channel with separate pre- and post-gain, EQ, and gain/voicing controls
- 9 digital effects
  - Tremolo
  - Funk wah
  - Flanger
  - Octaver
  - Delay
  - Chorus
  - Rotary speaker
  - Reverb
  - Phaser
- T. Dynamics control
- Effects loop with level control
- Preamp out and power amp in
- External speaker jack
- Presence control
- Resonance switch

# FEATURES AND CONTROLS

## FRONT PANEL

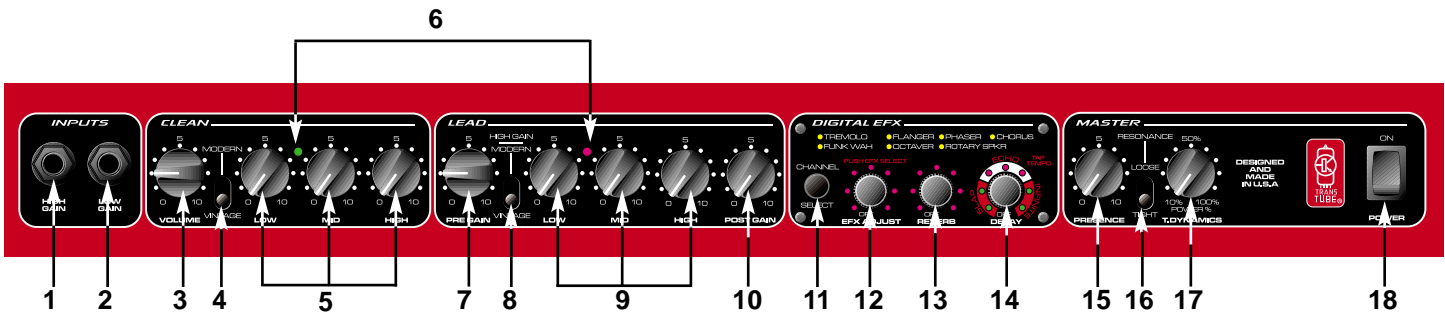

### (1) INPUT (HIGH GAIN)

This 1/4" mono jack is designed to accommodate most any guitar output signal. Input signal gain can be adjusted by the PRE GAIN (7) control (Lead channel only).

### (2) INPUT (LOW GAIN) \*212 Only

This 1/4" mono jack is designed to accommodate instruments with extremely high outputs that might overdrive the high gain input. It is -6 dB from the high gain input. If both inputs are used simultaneously, both will be low gain.

### (3) VOLUME

This control sets the overall level of the Clean channel.

### (4) MODERN / VINTAGE SWITCH

This switch selects the voicing of the Clean channel. The MODERN position reflects the tones of current amplifier design. The VINTAGE position changes the EQ and adds brightness to simulate classic amp design.

### (5) CLEAN CHANNEL EQ

These passive controls allow adjustment of LOW, MID, and HIGH frequencies. The tonal changes produced by these controls will vary depending on the position of the MODERN / VINTAGE SWITCH (4). The "0" position is maximum cut; the "10" position is maximum boost.

### (6) ACTIVE CHANNEL LEDs

These indicators signify the active channel. Green indicates Clean channel activation; red indicates Lead channel activation.

### (7) PRE GAIN

This control adjusts the input gain of the Lead channel. Increasing input gain will increase preamp distortion and sustain.

### (8) MODERN / VINTAGE / HIGH GAIN SWITCH

This switch selects both the gain and voicing of the Lead channel. The MODERN position increases gain and notches (cuts) mid frequencies to establish a "hard rock/metal" tone. The VINTAGE position replicates overdriven classic tube amps, while the HIGH GAIN setting increases gain and changes the EQ to allow leads/solos to "cut through."

**(9) LEAD CHANNEL EQ**

These passive controls allow adjustment of LOW, MID, and HIGH frequencies. The “0” position is maximum cut; the “10” position is maximum boost.

**(10) POST GAIN**

This control sets the overall gain of the Lead channel.

**(11) CHANNEL SELECT**

This switch selects the channel (Lead or Clean). The ACTIVE CHANNEL LEDs (6) indicate the active channel — green for Clean; red for Lead.

**(12) EFX ADJUST**

Pressing this control selects the effect. A yellow LED adjacent to the effect name will illuminate to indicate the selected effect. Rotating this control clockwise changes the parameter of the active effect according to the descriptions below. The surrounding LED ring indicates relative value of the parameter being adjusted.

**EFX ADJ PARAMETERS**

Tremolo - Rate increase

Octaver - Wet/Dry mix

Flanger - Rate increase

Chorus - Rate increase/depth decrease

Funk Wah - Sensitivity increase

Rotary Speaker - Rate increase

Phaser - Rate increase

EFX amps are built with factory settings loaded into the presets. To return to the factory settings, press and hold both the EFX ADJUST (12) and DELAY (14) controls while turning the amp on.

**(13) REVERB**

This control adjusts the overall reverb level. The surrounding LED ring indicates level.

**(14) DELAY**

This control adjusts delay type, time, and volume. Three types of delay are available: SLAP (1 repeat), ECHO (3-4 repeats), or INFINITE (5-6 repeats). The LEDs in each section of the control indicate which type is active and volume level. Pressing the control twice sets the delay time to the interval between presses.

**(15) PRESENCE *\*212 Only***

This active tone control boosts high frequencies from no boost at the “0” position to 6 dB boost at the “10” position.

**(16) RESONANCE SWITCH *\*212 Only***

This switch adjusts the amplifier’s damping factor. Damping is the ability of an amplifier to control speaker cone motion after a signal disappears. In the TIGHT position, vibration is reduced quicker than in the LOOSE position. The increased resonance in the LOOSE position simulates a larger speaker enclosure.

**(17) T. DYNAMICS®**

This control adjusts the power amp output level from 10% to 100%. When set to lower levels, the tube power compression simulation will be much more pronounced.

## (18) POWER SWITCH

This switch applies power to the unit in the "ON" position. One of the ACTIVE CHANNEL LEDs (6) will illuminate to indicate that the unit is on. Pressing the lower portion of the switch turns the unit off.

## BACK PANEL

Due to differences in the layout and features of the back panel, both the 112 and 212 back panels are presented. Refer to the illustration that identifies your model.

### 112 EFX



### 212 EFX

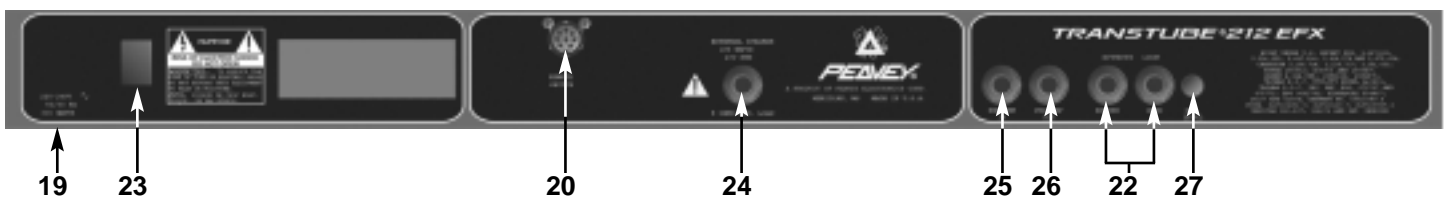

## (19) IEC CONNECTOR



This is a standard IEC power connector. An AC mains cord having the appropriate AC plug and ratings for the intended operating voltage is included. The mains cord should be connected to the amplifier before connecting to a suitable AC outlet.

### U.S DOMESTIC AC MAINS CORD

The mains cord supplied with the unit is a heavy-duty, 3-conductor type with a conventional 120 VAC plug with ground pin. If the outlet used does not have a ground pin, a suitable grounding adapter should be used, and the third wire should be grounded properly.

**Never break off the ground pin on any equipment. It is provided for your safety.**

### NOTE: FOR UK ONLY

If the colors of the wires in the mains lead of this unit do not correspond with the colored markings identifying the terminals in your plug, proceed as follows: (1) The wire that is colored green and yellow must be connected to the terminal that is marked by the letter E, the earth symbol, colored green, or colored green and yellow. (2) The wire that is colored blue must be connected to the terminal that is marked with the letter N or the color black. (3) The wire that is colored brown must be connected to the terminal that is marked with the letter L or the color red.

**(20) REMOTE SWITCH CONNECTOR**

This 8-pin DIN connector is provided for the connection of the PFC 3 footswitch (included). The footswitch cable should be connected before the amp is powered up. See the FOOTSWITCH section of this manual for explanation of switch operation.

**(21) HEADPHONE JACK**

This 1/4" stereo (TRS) connector accepts standard stereo headphones. Using this jack interrupts the signal to the speaker, making it ideal for quiet practice situations.

**(22) EFFECTS LOOP**

These 1/4" mono (TS) jacks allow signal to be sent to and returned from external effects processors. Using shielded cables, patch from SEND to the input of the external device, and from the output of the device to RETURN. Only devices that do not increase signal gain should be used in this loop.

**(23) GROUND POLARITY SWITCH**

This 3-position, rocker-type switch should normally be placed in the center "0" position. If hum or noise is noticed coming from the speakers, the switch may be placed in the "+" or "-" position to minimize hum/noise. If changing the polarity does not alleviate the problem, consult your authorized Peavey dealer, the Peavey factory, or a qualified service technician.

**NOTE:** This feature only provided on 120 Volt models.

**(24) EXTERNAL SPEAKER JACK**

This 1/4" mono (TS) jack allows the connection of an external speaker cabinet(s). It is wired in parallel with the internal speakers. External enclosures must be capable of handling 100 Watts and have a **minimum impedance of 8 Ohms**.



**(25) POWER AMP IN**

This 1/4" jack allows the connection of line level signals directly to the power amp.

**(26) PREAMP OUT**

This 1/4" jack allows patching to mixing consoles, tape recorders, etc. Use a shielded cable to patch from this jack to the input of the device receiving the signal. This patch does not affect the operation of the amplifier or the signal continuing to the power amp and speakers.

**(27) EFFECTS LEVEL**

This switch selects the EFFECTS LOOP (22) sensitivity to avoid overdriving effects with no input level control.

## FOOTSWITCH



### MODE SELECT

The PFC 3 footswitch operates in two modes: EFX Select mode and Preset Select mode. Pressing the MODE SWITCH (28) selects between the two modes. The active mode is indicated by the MODE LED (29). Illumination of the LED indicates EFX Select Mode; a dark LED indicates Preset Select Mode. Controls and indicators 30-35 perform different functions relative to the active mode.

### PRESET SELECT MODE

In this mode, all three switches control effects presets. Their corresponding LEDs indicate which preset is active. Once desired settings are achieved utilizing the effects controls on the front panel, **double-click one of the Preset switches (30, 33, or 35) to store the settings.** To return to the last saved settings for a Preset, press the desired Preset switch once.

For a detailed explanation on creating and storing presets, refer to the TWEAK FEATURES section of this manual on the following page.

### EFX SELECT MODE

**NOTE:** When entering this mode, the current preset will remain active.

In this mode, SWITCH 1 (30) selects between the Lead and Clean channels. The CHANNEL LED (31) will illuminate when the Lead channel is active. SWITCH 2 (33) toggles between two effects and their respective settings. This switch may be used as an on/off switch if one of the settings has no effects active. To use the MODULATION LED (32) as a status indicator, the "off" (or lower setting) should be made with the LED dark, and the "on" (or higher setting) made with the LED illuminated. SWITCH 3 (35) toggles between two reverb and delay settings. As with effects settings, this switch may be used as an on/off for reverb and delay. Both functions change simultaneously when this switch is depressed.



## TWEAK FEATURES

EFX amplifiers offer hidden features to further adjust the parameters of the digital effects. In addition to the adjustments described in the EFX ADJ PARAMETERS section of this manual, additional tweaks may be made to customize effects to user preference. Tweaks are made by pressing and holding the EFX ADJUST (12) control while simultaneously rotating the REVERB (13) control. The EFX ADJUST control must be pressed for at least one second to enter Tweak Mode. *Reverb setting will not be affected while in Tweak Mode. The LED ring surrounding the control will now reflect the value of the effect being tweaked.* As in standard parameter changes, the effect being tweaked will be the active effect as indicated by the LED adjacent to the effect name.

### TWEAK ADJ PARAMETERS

Tremolo - Intensity

Funk Wah - Decay time

Phaser - Depth

Flanger - Depth

Rotary Speaker - Wet/Dry mix

Chorus - Wet/Dry mix

To recover the factory settings for both Standard and Tweak Modes, press the EFX ADJUST (12) control and hold for one second to enter Tweak Mode, then press the DELAY (14) control.

### CREATING AND STORING A CUSTOM PRESET

The following steps explain the creation and storage of two different effects/settings, as well as two different settings for Delay/Reverb. The Flanger and Octaver effects were selected at random. These steps will accomplish custom presets using any of the effects.

1. Assure the footswitch is in the EFX Select Mode by pressing the MODE SWITCH (28) if necessary. The MODE LED (29) will illuminate.
2. Use SWITCH 1 (30) to select Lead or Clean channel. The CHANNEL LED (31) will illuminate for Lead channel.
3. Select the position of SWITCH 2 (33). The MODULATION LED (32) may be illuminated or dark at the discretion of the user.
4. Select Flanger and adjust rate to preference using the EFX ADJUST (12) control on the front panel (standard adjustment).
5. Press and hold the EFX ADJUST (12) control while adjusting Flanger depth to preference with the REVERB (13) control on the front panel (tweak).
6. Press SWITCH 2 (33) to change to the other Modulation position. The MODULATION LED (32) will illuminate or go dark depending on its status in step 5.
7. Select Octaver and adjust wet/dry mix to preference using the EFX ADJUST (12) control on the front panel (standard adjustment).
8. Select the position of SWITCH 3 (35). The DELAY/REVERB LED (34) may be illuminated or dark at the discretion of the user.
9. Adjust reverb to preference using the REVERB (13) control on the front panel.
10. Press SWITCH 3 (35) to change to the other Delay/Reverb position. The DELAY/REVERB LED (34) will illuminate or go dark depending on its status in step 10.
11. Adjust delay type, time, and volume to preference using the DELAY (14) control.
12. Set the position of SWITCH 2 (33) and SWITCH 3 (35) to the settings preferred as defaults. (Default setting is the one that is active when the preset is selected.)
13. Press the MODE SWITCH (28) to return to the Preset Mode.
14. Double-click PRESET 1, 2, or 3 (30, 33, or 35) to store the settings in that location.

## SUGGESTED SETTINGS

These are general settings to achieve the sound of various musical styles. The exact settings will depend on such things as the type of guitar being played and effects settings. The 212 EFX is used for demonstration, but the settings, with the exception of the Presence and Resonance controls, are also applicable to the 112 EFX.

### CLEAN

### METAL

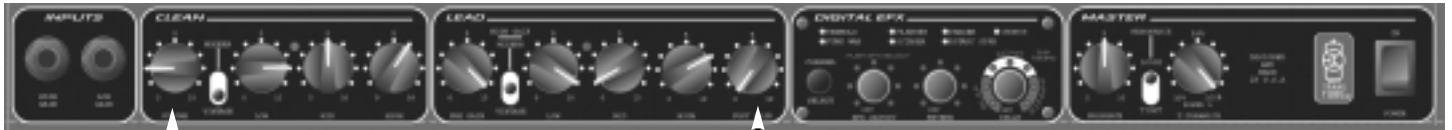

Your Preference

Your Preference

### JAZZ

### MODERATE DISTORTION

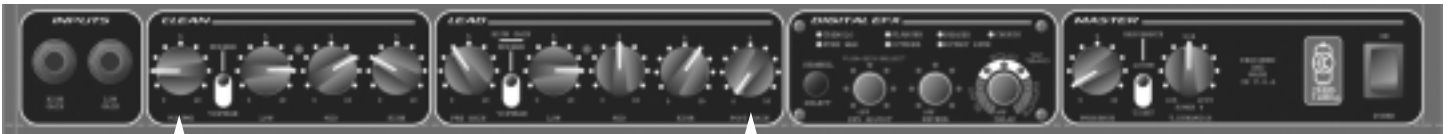

Your Preference

Your Preference

### CLEAN BLUES

### DIRTY BLUES



Your Preference

# TRANSTUBE® EFX BLOCK DIAGRAM

112 EFX

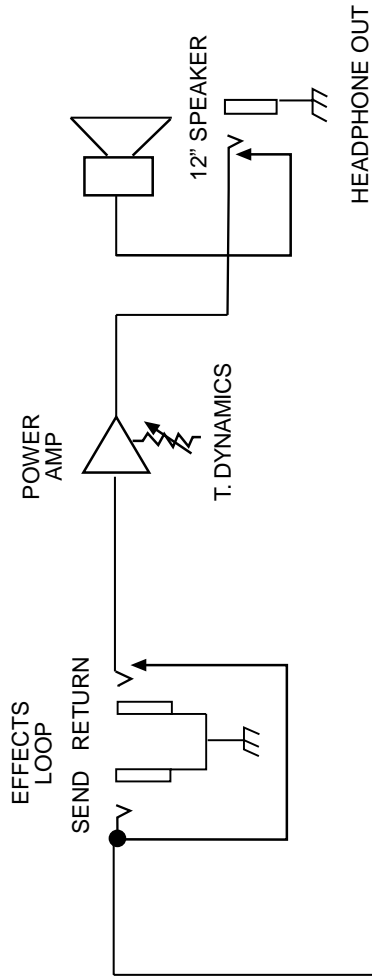

212 EFX

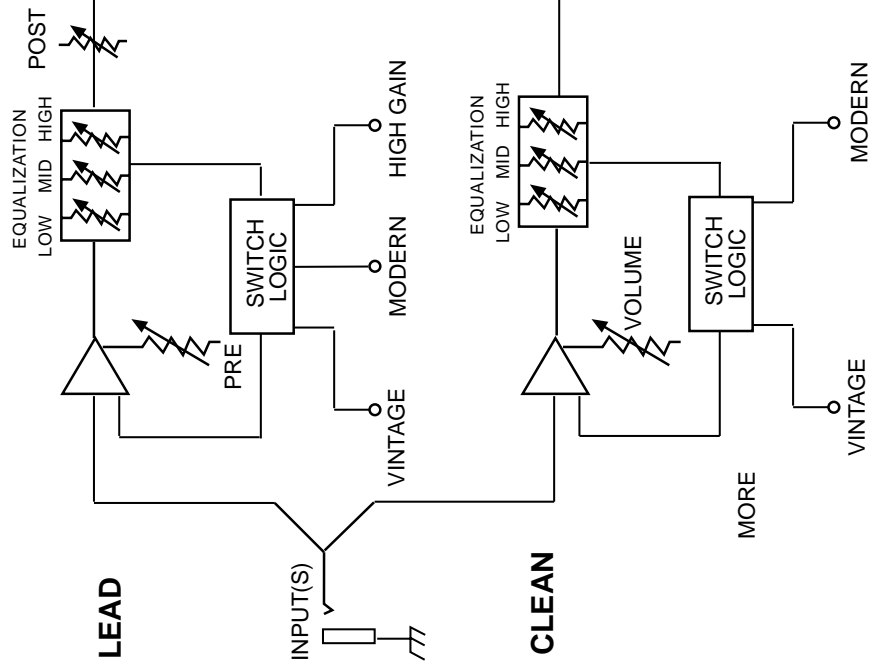
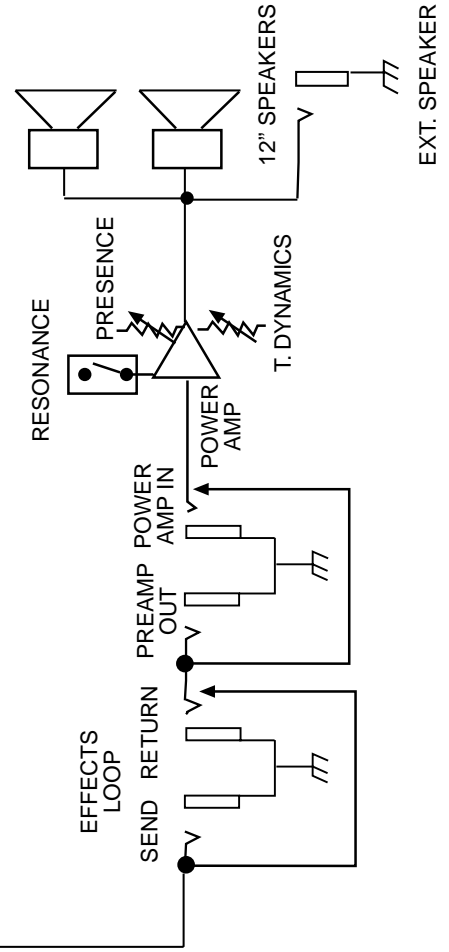

# 112 EFX SPECIFICATIONS

## Power Amplifier Section:

Power measured with T. Dynamics® @ 100%  
(5% THD, 1 kHz, 120 VAC line)

## Rated Power and Load:

65 W RMS into 8 Ohms

## Frequency Response:

+3, -0 dB 100 Hz to 20 kHz @ 50 W RMS into 8 Ohms

## Hum and Noise:

Greater than 90 dB below rated power

## Power Consumption:

Domestic: 200 W @ 60 Hz, 120 VAC  
Export: 200 W @ 50/60 Hz, 220-230 VAC

## Preamp Section:

Preamp specs measured a 1 kHz with controls  
preset as follows:

Channel Select - Clean  
Clean Mode Switch - Modern  
Low and High EQ - 10  
Mid EQ - 0  
Lead Pre and Post Gain - 10  
Lead Mode Switch - Vintage  
Effects - Off  
Nominal Levels - Clean Volume @ 5  
Minimum Levels - Clean Volume @ 10

## Preamp High Gain Input:

Impedance: High Z, 250 k Ohms  
Nominal Input Level: -12.6 dBV, 234 mV RMS  
Minimum Input Level: -23 dBV, 70 mV RMS  
Maximum Input Level: 0 dBV, 1 V RMS

## Effects Send:

Load Impedance: 1 k Ohms or greater  
Nominal Output Level:  
Effects Level: -8.4 dBV, 380 mV RMS

## Effects Return:

Impedance: High Z, 22 k Ohms  
Designed Input Level:  
Effects Level: -8.4 dBV, 380 mV RMS  
(Switching jack provides Effects Send to Effects  
Return connection when not used.)

## System Hum and Noise @ Nominal Input Level:

(20 Hz to 20 kHz unweighted)  
Greater than 76 dB below rated power

## Equalization:

Clean Channel:  
Special Low, Mid, and High passive EQ  
Modern/Vintage Switch: Two distinct EQ voicings

Lead Channel:  
Low, Mid, and High passive EQ  
Vintage/Modern/High Gain Switch: Three different EQ  
and Gain voicings  
Presence fixed: 2 dB @ 7 kHz  
Resonance fixed: 3 dB @ resonant frequency of cabinet

## External Footswitch Functions:

Channel select; effects control

## Dimensions:

18" H x 21.5" W x 10.75" D  
(457 mm H x 546 mm W x 273 mm D)

## Weight:

34.5 lbs. (16 kg)

Features and specifications subject to change without notice.

# 212 EFX SPECIFICATIONS

## Power Amplifier Section:

Power measured with T. Dynamics® @ 100%  
(5% THD, 1 kHz, 120 VAC line)

## Rated Power and Load:

80 W RMS into 8 Ohms  
100 W RMS into 4 Ohms

## Frequency Response:

+0, -3 dB 100 Hz to 20 kHz @ 65 W RMS into 8 Ohms

## Hum and Noise:

Greater than 90 dB below rated power

## Power Consumption:

Domestic: 300 W @ 60 Hz, 120 VAC  
Export: 300 W @ 50/60 Hz, 220-230/240 VAC

## Preamp Section:

Preamp specs measured @ 1 kHz with controls preset  
as follows:

Channel Select – Clean  
Clean Mode Switch – Modern  
Low and High EQ – 10  
Mid EQ – 0  
Lead Pre and Post Gain – 10  
Lead Mode Switch – Vintage  
Effects – Off  
Nominal Levels – Clean Volume @ 5  
Minimum Levels – Clean Volume @ 10

## Preamp High Gain Input:

Impedance: High Z, 250 k Ohms  
Nominal Input Level: -14 dBV, 200 mV RMS  
Minimum Input Level: -23 dBV, 68 mV RMS  
Maximum Input Level: 0 dBV, 1 V RMS

## Preamp Low Gain Input:

Impedance: High Z, 44 k Ohms  
Nominal Input Level: -8 dBV, 400 mV RMS  
Minimum Input Level: -17 dBV, 136 mV RMS  
Maximum Input Level: +6 dBV, 2 V RMS

## Effects Send:

Load Impedance: 1 k Ohms or greater  
Nominal Output Level:  
Effects Level Switch “Out”: -10 dBV, 0.32 V RMS  
Effects Level Switch “In”: 0 dBV, 1 V RMS

## Effects Return:

Impedance: High Z, 22 k Ohms  
Effects Level Switch “Out”: -10 dBV, 0.32 V RMS  
Effects Level Switch “In”: 0 dBV, 1 V RMS

## Preamp Output:

Load Impedance: 1 k Ohms or greater  
Nominal Output Level: 0 dBV, 1 V RMS

## Power Amp Input:

Impedance: High Z, 22 k Ohms

## System Hum and Noise @ Nominal Input Level:

(20 Hz to 20 kHz unweighted)  
Greater than 78 dB below rated power

## Equalization:

Clean Channel:

Special Low, Mid, and High passive EQ  
Modern/Vintage Switch: Two distinct EQ and  
Gain voicings

Lead Channel:

Low, Mid, and High passive EQ  
Vintage/Modern/High Gain Switch: Three different  
EQ voicings

## Presence:

+6 dB @ 5 kHz

## Resonance:

+ 6 dB @ resonant frequency of cabinet

## External Footswitch Functions:

Channel select; effects control

## Dimensions:

20.75" H x 26.75" W x 11.63" D  
(527 mm H x 679 mm W x 295 mm D)

## Weight:

54.3 lbs. (25 kg)

Features and specifications subject to change without notice.

## TRANSTUBE® EFX AMPLIFICADORES

Combinando los mejores efectos con el gran tono de los circuitos patentados TransTube de Peavey, la serie EFX ofrece replicas increíbles de las características de los amplificadores de bulbos. Nueve efectos controlados por pedalera permiten que estos amplificadores de dos canales creen un amplio rango de sonidos espectaculares, sin usar procesadores de efectos externos. Si se desea usar efectos externos, los amplificadores EFX permiten que sean parchados por medio de su circuito de efectos ultra silencioso. Tanto el modelo 112 como el 212 son unidades de construcción sólida que representan años de diseño y fabricación de amplificadores. Desde sus fáciles controles para bocinas específicas, estos amplificadores demuestran el compromiso de Peavey a la alta calidad y durabilidad inigualable. Conectarse a un amplificador EFX pone el sonido que quieres a tu alcance, permitiéndote concentrarte en la razón por la que tocas... la música.

## CARACTERÍSTICAS

### 112 EFX

- 65 W a 8 ohmios
- Parlante de 12" Blue Marvel®
- Entrada de alta ganancia
- Canal limpio con controles separados de volumen, EQ, y color
- Canal líder con controles separados de ganancia pre y post, EQ y ganancia/color
- 9 efectos digitales
  - Tremolo
  - wah Funk
  - Flanger
  - Octavador
  - Delay
  - Chorus
  - Bocina Rotativa
  - Reverberación
  - Faser
- Control T. Dynamics®
- Conector de auriculares
- Circuito de efectos

### 212 EFX

- 100 W a 8 ohmios (80 W a 8 Ohmios internos)
- Dos parlantes de 12" Blue Marvel®
- Entrada de alta y baja ganancia
- Canal limpio con controles separados de volumen, EQ, y color
- Canal líder con controles separados de ganancia pre y post, EQ y ganancia/color
- 9 efectos digitales
  - Tremolo
  - wah Funk
  - Flanger
  - Octavado
  - Delay
  - Chorus
  - Bocina rotativa
  - Reverberación
  - Faser
- Control T. Dynamics®
- Circuito de efectos con control de nivel
- Salida de preamplificador y entrada de amplificador
- Conector para bocina externa
- Control de presencia
- Interruptor de resonancia

# CONTROLES Y CARACTERÍSTICAS

## PANEL FRONTAL

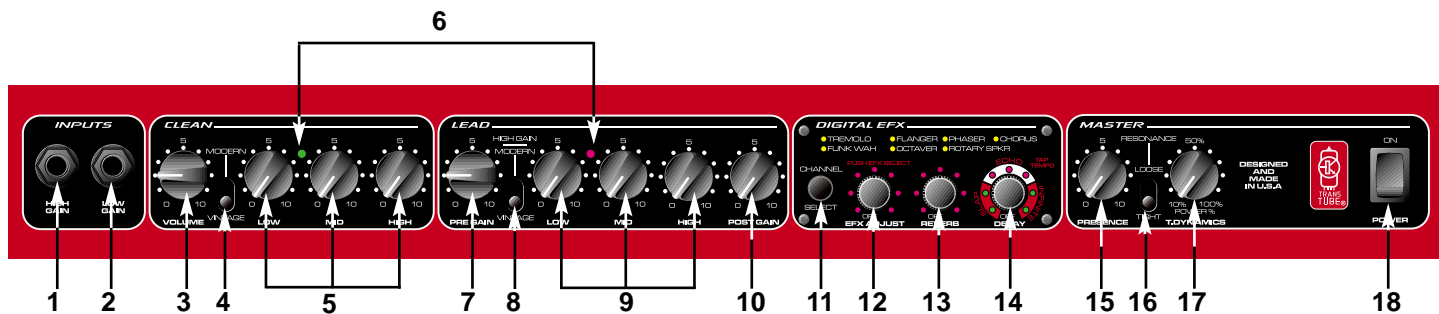

### (1) ENTRADA (GANANCIA ALTA)

Este conector de 1/4" ha sido diseñado para aceptar casi todas las señales de guitarra. La ganancia de la señal de entrada puede ser ajustada por el control de PRE GANACIA (7) (sólo canal líder).

### (2) ENTRADA (GANANCIA BAJA) \*Sólo 212

Este conector de 1/4" ha sido diseñado para aceptar señales altas de instrumentos que pueden saturar la entrada de alta ganancia. Esta entrada está a - 6 dB de la entrada de alta ganancia. Si se usan las dos entradas de manera simultanea, las dos serán de baja entrada.

### (3) VOLUMEN

Este control ajusta el nivel general del canal limpio.

### (4) INTERRUPTOR MODERNO/VINTAGE

Este interruptor selecciona el color del canal limpio. La posición MODERN refleja los tonos de amplificadores actuales. La posición VINTAGE cambia el ecualizador y añade brillo para simular el diseño de amplificadores clásicos.

### (5) EQ DEL CANAL LIMPIO

Estos controles pasivos permiten el ajuste de frecuencias GRAVES, MEDIAS y AGUDAS. Los cambios de tono producidos por estos controles varían dependiendo de la posición del interruptor MODERNO/VINTAGE (4). La posición "0" es máximo corte, la posición "10" representa máximo incremento.

### (6) LEDs DEL CANAL ACTIVO

Estos indicadores representan el canal activo. Verde indica la activación del canal Limpio; rojo indica la activación del canal Líder.

### (7) PRE GANACIA

Este control ajusta la ganancia de entrada del canal Líder. El incrementar la ganancia de entrada incrementará la distorsión del preamplificador y su duración (sustain).

### (8) INTERRUPTOR MODERNO/VINTAGE/GANACIA ALTA

Este interruptor selecciona tanto la ganancia como el sonido del canal Líder. La posición MODERN incrementa la ganancia y corta las frecuencias medias para establecer un tono de "rock pesado o metal". La posición VINTAGE imita la saturación de los amplificadores

clásicos, mientras que la posición HIGH GAIN (Alta Ganancia) incrementa la ganancia y cambia el EQ para permitir que las líneas y solos sobresalgan.

**(9) EQ DEL CANAL LÍDER**

Estos controles pasivos permiten el ajuste de frecuencias GRAVES, MEDIAS y AGUDAS. Los cambios de tono producidos por estos controles varían dependiendo de la posición del interruptor MODERN/VINTAGE (4). La posición "0" es máximo corte, la posición "10" representa máximo incremento.

**(10) POST GANANCIA**

Este control ajusta el nivel general del canal Líder.

**(11) SELECTOR DE CANAL**

Este interruptor selecciona el canal (Limpio o Líder). Los LEDs DE CANAL ACTIVO (6) indican el canal activo. Verde para limpio; rojo para Líder.

**(12) AJUSTE DE EFECTO**

Oprimir este control selecciona el efecto. Un LED anaranjado adyacente al nombre del efecto se iluminará para indicar el efecto seleccionado. Rotar este control en dirección de las manecillas del reloj cambia el parámetro del efecto activo de cuerdo con la descripción siguiente. El anillo de LEDs alrededor indica valor relativo del parámetro siendo ajustado.

**PARÁMETROS DE AJUSTE DE EFECTOS**

Tremolo – incremento de razón	Funk wah- incremento de sensibilidad
Octavador- Mezcla mojada/seca	Bocina Rotativa- Incremento de razón
Flanger – Incremento de razón	Faser- Incremento de razón
Chorus – Incremento de razón/incremento de profundidad	

Los amplificadores EFX incluyen presets de fábrica. Para volver a los presets de fábrica, mantén oprimidos los botones de AJUSTE DE EFECTOS (12) y DELAY (14) mientras enciendes el amplificador.

**(13) REVERBERACIÓN**

Este control ajusta el nivel general del reverb. El anillo de LED a su alrededor indica el nivel.

**(14) DELAY**

Este control ajusta el tipo de delay, tiempo y volumen. Hay tres tipos de delays disponibles: SLAP (1 repetición), ECHO (3-4 repeticiones) e INFINITO (5-6 repeticiones). El LED en cada sección del control indica qué tipo está activo y el nivel de volumen. Oprimir el control dos veces ajusta el tiempo de delay al intervalo entre presets.

**(15) PRESENCIA** \*Sólo 212

Este control activo incrementa las frecuencias agudas de cero incremento en la posición "0" a 6 dB de incremento en la posición "10".

**(16) INTERRUPTOR DE RESONANCIA** \*Sólo 212

Este interruptor ajusta el factor 'damping' del amplificador. Damping es la habilidad que tiene un amplificador de controlar el movimiento en el cono del parlante una vez que la señal ha desaparecido. En la posición TIGHT (ajustada), la vibración es reducida más rápidamente que en la posición LOOSE (suelta). El incremento en vibración con la posición LOOSE simula una bocina más grande.



## (17) T. DYNAMICS®

Este control ajusta el nivel de salida del amplificador desde 10% a 100%. Cuando se selecciona un nivel bajo, la simulación de compresión de bulbos será mucho más pronunciada.

## (18) INTERRUPTOR DE CORRIENTE

Este interruptor aplica corriente a la unidad en la posición de encendido (ON). Uno de los LEDs DEL CANAL ACTIVO (6) se iluminará para indicar que la unidad está encendida. Oprimir la parte baja del interruptor apaga la unidad.

## PANEL TRASERO

Dadas las diferencias entre el diseño y las características en el panel trasero, presentamos el panel trasero tanto del 112 como del 212. Hacer referencia a la ilustración que identifica tu modelo.

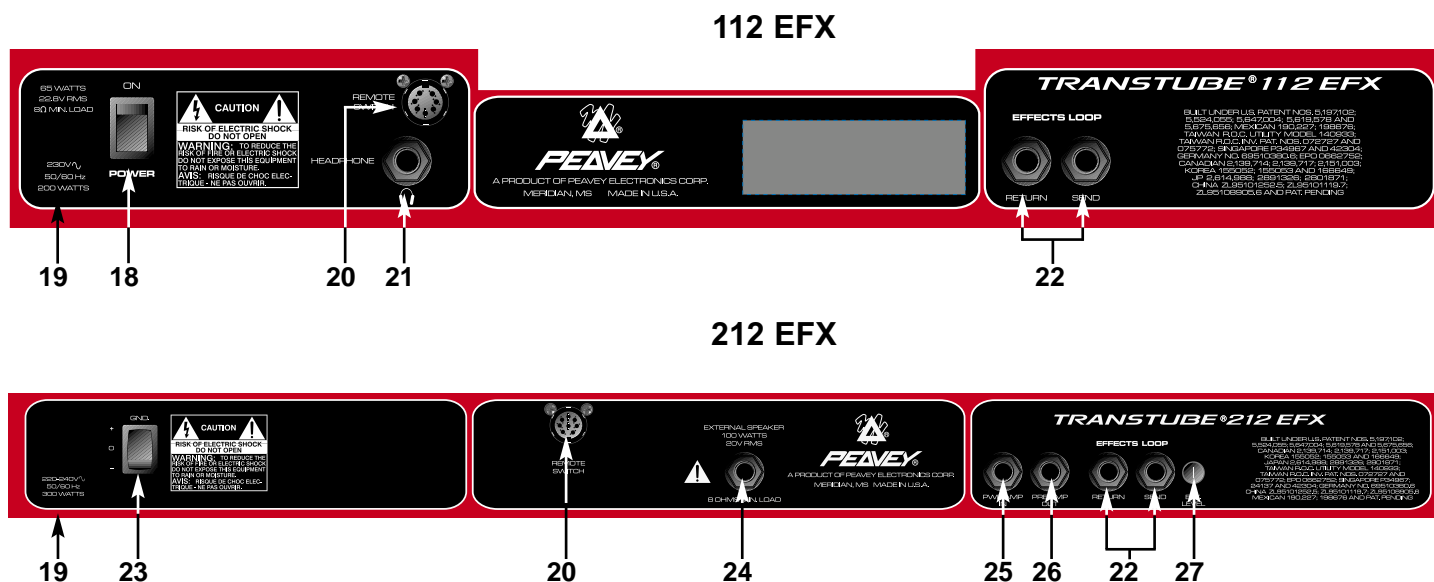

## (19) CONECTADOR IEC



Este es un conector estándar IEC. Un cable de CA con los conectores y capacidades para el voltaje de operación es incluido en el paquete. El cable de corriente debe ser conectado al amplificador antes de conectarse a la fuente de corriente.

## CABLE DE CORRIENTE DOMESTICO EN EEUU

El cable de corriente incluido con la unidad es uno de 3 vías con conector convencional de 120 VAC y aguja de tierra. Si la fuente no cuenta con entrada de tierra, un adaptador debe ser usado y la tercera aguja debe ser aterrizada correctamente.

**Nunca se rompa la aguja de tierra en ningún equipo. Esta ha sido incluida por tu seguridad.**

## (20) CONECTADOR DE CONTROL REMOTO

Este conector DIN de 8 pines se provee para la conexión de una pedalera PFC 3 (incluida). El cable de la pedalera debe ser conectado antes que el amplificador sea encendido. Ver la sección de PEDALERA en este manual para explicaciones de cómo usarla.

**(21) CONECTADOR DE AURICULARES**

Este conector TRS estéreo de 1/4" acepta auriculares estéreo estándar. El usar esta salida interrumpe el flujo de señal al parlante, haciéndolo ideal para situaciones de práctica.

**(22) CIRCUÍTO DE EFECTOS**

Estos conectores TS de 1/4" permiten mandar y regresar señal de procesadores de efectos externos. Usando cables aislados, se puede parchar del SEND (envío) a la entrada del procesador externo, y de la salida del procesador al RETURN (retorno). Sólo se deben aplicar procesadores que no incrementen la ganancia de la señal en este circuito.

**(23) INTERRUPTOR DE CAMBIO DE POLARIDAD**

Este interruptor de 3 posiciones normalmente debe estar en la posición central "0". Si se encuentra ruido o hum saliendo de los parlantes, el interruptor se puede cambiar a las posiciones "+" o "-" para minimizar el ruido. Si el cambio de polaridad no disminuye o cancela el problema, consulta a tu distribuidor autorizado Peavey, la fabrica de Peavey o un técnico calificado.

**NOTA:** Este interruptor sólo se encuentra en los modelos de 120 Voltios.

**(24) CONECTADOR DE PARLANTE EXTERNO**



Este conector TS mono de 1/4" permite la conexión de parlante(s) externos. Está cableado en paralelo con los parlantes internos. Los parlante externos deben tener capacidad de 100 Watts e impedancia mínima de 8 ohmios.

**(25) ENTRADA DE AMPLIFICADOR**

Esta entrada de 1/4" permite la conexión de señales de nivel de línea directamente al amplificador.

**(26) SALIDA PREAMPLIFICADA**

Esta salida de 1/4" permite conexiones con consolas, grabadoras, etc. Usa un cable aislado para conectar esta salida a entradas de aparatos que reciban la señal. Esta conexión no afecta la operación del amplificador o la señal que llega al amplificador y parlantes.

**(27) NIVEL DE EFECTOS**

Este interruptor selecciona la sensibilidad del CÍRCUITO DE EFECTOS (22) para evitar la saturación sin nivel de control de entrada.

## PEDALERA



### SELECCIÓN DE MODO

La pedalera PFC 3 opera en dos modalidades: Modo de selección de efectos y modo de selección de presets. Oprimir el INTERRUPTOR DE MODO (28) selecciona entre los dos modos. El modo activo es indicado por el LED DE MODO (29). La iluminación del LED indica la selección del modo de efectos; el LED oscuro indica modo preset. Los controles e indicadores 30-35 ejecutan diferentes funciones relativas al modo activo.

### MODO DE SELECCIÓN DE PRESETS

En este modo, los tres interruptores controlan presets de efectos. Sus LEDs correspondientes indican el preset activo. Una vez que se consiga el resultado buscado usando los controles de efectos en el panel frontal, **haz doble click en uno de los interruptores de los presets (30, 33 ó 35) para salvar los ajustes**. Para regresar al último sonido salvado de un preset, oprime el botón de dicho preset una vez.

Para una explicación detallada de cómo crear y salvar presets, lee la sección CARACTERÍSTICAS DE CAMBIOS en este manual en la siguiente página.

### MODO DE SELECCIÓN DE EFECTOS

**NOTA:** Cuando se entra en este modo, el preset actual permanecerá activo. En este modo el INTERRUPTOR 1 (30) selecciona entre los canales Limpio y Líder. El LED DEL CANAL (31) se iluminará cuando el canal Líder esté activo. El INTERRUPTOR 2 (33) cambia entre dos efectos y sus ajustes respectivos. Este interruptor puede ser usado como interruptor de encendido y apagado si una de las posiciones no tiene efectos activos. Para usar el LED DE MODULACIÓN (32) como indicador de estatus, la posición apagado (off) o posición baja deber ser hecha con el indicador de LED apagado, y la encendida (on) o posición alta con el LED iluminado. El INTERRUPTOR 3 (35) cambia entre dos sonidos de reverb y delay. Así como con los ajustes de los efectos, este interruptor puede ser usado como encendido/apagado para el reverb y delay. Las dos funciones cambian simultáneamente cuando este interruptor es encendido.

## CARACTERÍSTICAS DE CAMBIOS

Los amplificadores EFX ofrecen posibilidades ocultas para ajustar aun más los parámetros de los efectos digitales. Aparte de los ajustes descritos en la sección de AJUSTES DE PARÁMETROS DE EFECTOS de este manual, se pueden llevar a cabo cambios adicionales para ‘personalizar’ los efectos. Estos cambios se hacen oprimiendo y manteniendo oprimido el control de AJUSTE DE EFECTO (12) mientras se rota la perilla de REVERB (13) simultáneamente. El AJUSTE DE EFECTO tiene que estar presionado por lo menos por un segundo para entrar al modo de cambio. Los ajustes del reverb no se verán afectados mientras se trabaje en modo de cambio. El anillo de LEDs alrededor del control ahora reflejará el valor del efecto siendo cambiado. Como en cambios de parámetros estándar, el efecto siendo cambiado será el efecto activo indicado por el LED adyacente a su nombre.

### PARÁMETROS DE CAMBIO

Tremolo - Intensidad	Wah Funk– Tiempo de caída	Faser - Profundidad
Flanger - Profundidad	Bocina Rotativa – Mezcla mojada/seca	Chorus - – Mezcla mojada/seca

Para recuperar los efectos de fábrica tanto para el modo estándar como para el modo de cambio, presiona el control de AJUSTE DE EFECTO (12) y manténlo apretado por lo menos por un segundo para entrar en el modo de cambio, luego oprime en control de DELAY (14).

### CREANDO Y SALVANDO UN PRESET PERSONALIZADO

Los siguientes pasos explican la creación y cómo salvar dos efectos. También dos modificaciones del Delay/Reverb. Los efectos de octavador y flanger fueron seleccionados aleatoriamente. Estos pasos personalizarán los presets usando cualquiera de los efectos.

1. Asegúrate que la pedalera esté en modo de selección de efectos oprimiendo el INTERRUPTOR DE MODO (28) si es necesario. El LED de MODO (29) se encenderá.
2. Usa el INTERRUPTOR 1 (30) para seleccionar el canal Líder o Limpio. El LED DE CANAL (31) se encenderá para el canal Líder.
3. Selecciona la posición del INTERRUPTOR 2 (33). El LED de MODULACIÓN (32) puede estar iluminado u oscuro a la discreción del usuario.
4. Selecciona Flanger y ajusta la razón a tu preferencia usando el control de AJUSTE DE EFECTO (12) en el panel frontal (ajuste estándar).
5. Oprime y mantén oprimido el control de AJUSTE DE EFECTO (12) mientras ajustas la profundidad a tu preferencia con el control de REVERB (13) en el panel frontal.
6. Oprime el INTERRUPTOR 2 (33) para cambiar a la otra posición de Modulación. El LED de MODULACIÓN (32) se iluminará o no dependiendo de su estatus en el paso 5.
7. Selecciona el octavador y ajusta la mezcla mojada/seca a tu preferencia usando el control de AJUSTE DE EFECTO (12) en el panel frontal (ajuste estándar)
8. Selecciona la posición del INTERRUPTOR 3 (35). El LED de DELAY/REVERB (34) puede estar iluminado u oscuro a la discreción del usuario.
9. Ajusta el reverb a tu preferencia usando el control de REVERB (13) en el panel frontal.
10. Oprime el INTERRUPTOR 3 (35) para cambiar a la otra posición de Delay/Reverb. El LED de DELAY/REVERB (34) se iluminará o no dependiendo de su estatus en el paso 10.
11. Ajusta el tipo de delay, tiempo y volumen a tu preferencia usando el control de DELAY (14).

12. Selecciona las posiciones del INTERRUPTOR 2 (33) e INTERRUPTRO 3 (35) en las posiciones preferidas de default. (Default en este caso se refiere a la posición en que se encontrará cuando se seleccione el preset).
13. Oprime el INTERRUPTOR DE MODO (28) para regresar al Modo Preset.
14. Haz doble click en PRESET 1, 2, ó 3 (30,33 ó 35) para salvar los ajustes en esa localidad.

# ESPECIFICACIONES DEL EFX 112

## Power Amplifier Section:

Power measured with T. Dynamics® @ 100%  
(5% THD, 1 kHz, 120 VAC line)

## Rated Power and Load:

65 W RMS into 8 Ohms

## Frequency Response:

+3, -0 dB 100 Hz to 20 kHz @ 50 W RMS into 8 Ohms

## Hum and Noise:

Greater than 90 dB below rated power

## Power Consumption:

Domestic: 200 W @ 60 Hz, 120 VAC  
Export: 200 W @ 50/60 Hz, 220-230 VAC

## Preamp Section:

Preamp specs measured a 1 kHz with controls  
preset as follows:

Channel Select - Clean  
Clean Mode Switch - Modern  
Low and High EQ - 10  
Mid EQ - 0  
Lead Pre and Post Gain - 10  
Lead Mode Switch - Vintage  
Effects - Off  
Nominal Levels - Clean Volume @ 5  
Minimum Levels - Clean Volume @ 10

## Preamp High Gain Input:

Impedance: High Z, 250 k Ohms  
Nominal Input Level: -12.6 dBV, 234 mV RMS  
Minimum Input Level: -23 dBV, 70 mV RMS  
Maximum Input Level: 0 dBV, 1 V RMS

## Effects Send:

Load Impedance: 1 k Ohms or greater  
Nominal Output Level:  
Effects Level: -8.4 dBV, 380 mV RMS

## Effects Return:

Impedance: High Z, 22 k Ohms  
Designed Input Level:  
Effects Level: -8.4 dBV, 380 mV RMS  
(Switching jack provides Effects Send to Effects  
Return connection when not used.)

## System Hum and Noise @ Nominal Input Level:

(20 Hz to 20 kHz unweighted)  
Greater than 76 dB below rated power

## Equalization:

Clean Channel:  
Special Low, Mid, and High passive EQ  
Modern/Vintage Switch: Two distinct EQ voicings

Lead Channel:  
Low, Mid, and High passive EQ  
Vintage/Modern/High Gain Switch: Three different EQ  
and Gain voicings  
Presence fixed: 2 dB @ 7 kHz  
Resonance fixed: 3 dB @ resonant frequency of cabinet

## External Footswitch Functions:

Channel select; effects control

## Dimensions:

18" H x 21.5" W x 10.75" D  
(457 mm H x 546 mm W x 273 mm D)

## Weight:

34.5 lbs. (16 kg)

Features and specifications subject to change without notice.

# ESPECIFICACIONES DEL EFX 212

## Power Amplifier Section:

Power measured with T. Dynamics® @ 100%  
(5% THD, 1 kHz, 120 VAC line)

## Rated Power and Load:

80 W RMS into 8 Ohms  
100 W RMS into 4 Ohms

## Frequency Response:

+0, -3 dB 100 Hz to 20 kHz @ 65 W RMS into 8 Ohms

## Hum and Noise:

Greater than 90 dB below rated power

## Power Consumption:

Domestic: 300 W @ 60 Hz, 120 VAC  
Export: 300 W @ 50/60 Hz, 220-230/240 VAC

## Preamp Section:

Preamp specs measured @ 1 kHz with controls preset  
as follows:

Channel Select – Clean  
Clean Mode Switch – Modern  
Low and High EQ – 10  
Mid EQ – 0  
Lead Pre and Post Gain – 10  
Lead Mode Switch – Vintage  
Effects – Off  
Nominal Levels – Clean Volume @ 5  
Minimum Levels – Clean Volume @ 10

## Preamp High Gain Input:

Impedance: High Z, 250 k Ohms  
Nominal Input Level: -14 dBV, 200 mV RMS  
Minimum Input Level: -23 dBV, 68 mV RMS  
Maximum Input Level: 0 dBV, 1 V RMS

## Preamp Low Gain Input:

Impedance: High Z, 44 k Ohms  
Nominal Input Level: -8 dBV, 400 mV RMS  
Minimum Input Level: -17 dBV, 136 mV RMS  
Maximum Input Level: +6 dBV, 2 V RMS

## Effects Send:

Load Impedance: 1 k Ohms or greater  
Nominal Output Level:  
Effects Level Switch "Out": -10 dBV, 0.32 V RMS  
Effects Level Switch "In": 0 dBV, 1 V RMS

## Effects Return:

Impedance: High Z, 22 k Ohms  
Effects Level Switch "Out": -10 dBV, 0.32 V RMS  
Effects Level Switch "In": 0 dBV, 1 V RMS

## Preamp Output:

Load Impedance: 1 k Ohms or greater  
Nominal Output Level: 0 dBV, 1 V RMS

## Power Amp Input:

Impedance: High Z, 22 k Ohms

## System Hum and Noise @ Nominal Input Level:

(20 Hz to 20 kHz unweighted)  
Greater than 78 dB below rated power

## Equalization:

Clean Channel:

Special Low, Mid, and High passive EQ  
Modern/Vintage Switch: Two distinct EQ and  
Gain voicings

Lead Channel:

Low, Mid, and High passive EQ  
Vintage/Modern/High Gain Switch: Three different  
EQ voicings

## Presence:

+6 dB @ 5 kHz

## Resonance:

+ 6 dB @ resonant frequency of cabinet

## External Footswitch Functions:

Channel select; effects control

## Dimensions:

20.75" H x 26.75" W x 11.63" D  
(527 mm H x 679 mm W x 295 mm D)

## Weight:

54.3 lbs. (25 kg)

Features and specifications subject to change without notice.

## TRANSTUBE® EFX AMPLIFICATEUR

Combinant un processeur d'effets modernes avec l'incroyable sonorité du circuit breveté Peavey TransTube, les amplis EFX vous permettent d'obtenir une multitude de sonorités différentes, y compris celles habituellement réservées aux amplificateurs classiques à lampes. Le processeur comprend tous les effets standards rencontrés dans le monde de la guitare, et l'EFX vous permet d'ajouter un éventuel processeur externe via une boucle d'effets ultra-silencieuse. A la fois le 112 et le 212 sont de fabrication robuste et résultent de nombreuses années d'expérience dans ce domaine. Leur simplicité d'utilisation malgré des possibilités insoupçonnées en font des unités idéales pour de très nombreuses applications, tout en vous laissant vous concentrer sur le plus important...la musique!

### CARACTERISTIQUES

#### 112 EFX

- 65 W sous 8 Ohms
- Haut parleur 12" Blue Marvel®
- Entrée High gain
- Canal clair avec volume, EQ, et voicing indépendants
- Canal saturé avec pré- et post-gain, EQ, et voicing indépendants
- 9 effets digitaux
  - Tremolo
  - Funk wah
  - Flanger
  - Octaver
  - Delay
  - Chorus
  - Rotary speaker
  - Reverb
  - Phaser
- Contrôle T. Dynamics®
- Sortie casque d'écoute
- Boucle d'effets

#### 212 EFX

- 100 W sous 4 Ohms (80 W sous 8 Ohms avec haut-parleurs internes)
- 2 Haut-parleurs 12" Blue Marvel®
- Entrée High et Low gain
- Canal clair avec volume, EQ, et voicing indépendants
- Canal saturé avec pré- et post-gain, EQ, et voicing indépendants
- 9 effets digitaux
  - Tremolo
  - Funk wah
  - Flanger
  - Octaver
  - Delay
  - Chorus
  - Rotary speaker
  - Reverb
  - Phaser
- Contrôle T. Dynamics®
- Boucle d'effets avec contrôle de niveau
- Sortie préampli (Preamp out) et entrée ampli de puissance (Power amp in)
- Sonorité haut-parleur externe
- Contrôle de Presence
- Interrupteur de Resonance



# CARACTERISTIQUES ET CONTROLES

## PANNEAU AVANT

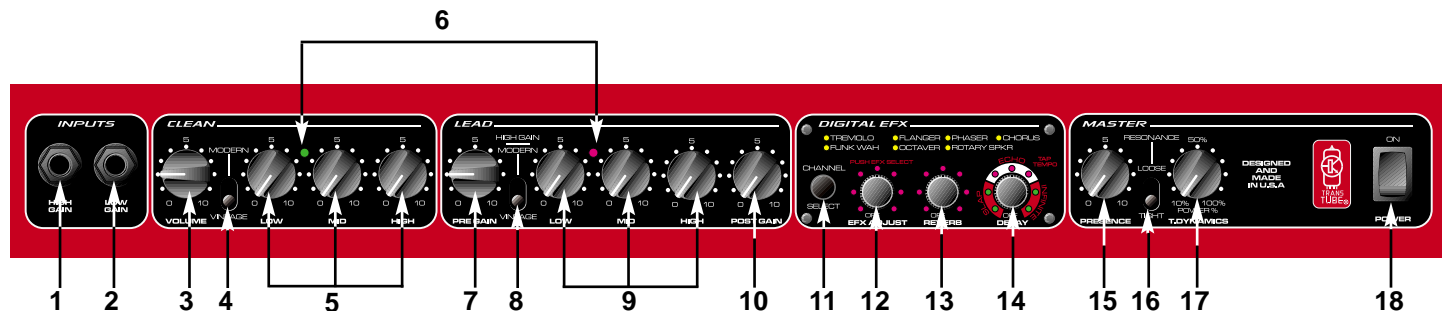

### (1) ENTREE (HIGH GAIN)

Entrée prévue pour la plupart des instruments. Le niveau peut-être ajusté grâce au contrôle de PRE GAIN (7) (Canal Lead seulement).

### (2) ENTREE (LOW GAIN) \*212 Uniquement

Cette entrée est prévue pour les instruments à haut niveau de sortie pouvant causer une saturation (distorsion) indésirable sur l'entrée "High Gain". Son niveau est inférieur de 6 dB à celui de l'entrée "HIGH GAIN" ( Si les deux entrées sont utilisées simultanément, les niveaux sont de type "Low Gain".)

### (3) VOLUME

Contrôle le volume général du canal Clean.

### (4) COMMUTATEUR MODERN / VINTAGE

Ce commutateur vous permet de changer instantanément l'agencement sonore pour reproduire les tonalités des amplificateurs modernes et vintage. La position moderne donne un son naturel chaud alors qu'en mode vintage, vous obtiendrez un son plus clair et des contrôles d'EQ différents.

### (5) EQ CANAL CLAIR

Ces contrôles permettent d'ajuster les niveaux des fréquences graves (LOW), médiums (MID) et aigues (HIGH). Les variations produites par ces contrôles sont dépendantes de la position du sélecteur MODERN / VINTAGE (4). Le "0" correspond au minimum de signal de la bande de fréquences correspondantes, le "10" correspond à son maximum.

### (6) LEDs DE SELECTION DE CANAL

Ces indicateurs lumineux indiquent le canal actif. Le vert indique le canal clair; le rouge indique le canal saturé.

### (7) PRE GAIN

Contrôle le niveau d'entrée du canal Crunch. En tournant ce contrôle dans le sens horaire, le niveau de saturation du signal est accru.

### (8) SELECTEUR MODERN / VINTAGE / HIGH GAIN

Ce sélecteur agit sur le gain et la tonalité du canal saturé. La position Modern augmente le niveau de gain d'entrée et 'creuse' les médium pour un son plus agressif. La position Vintage donnera un son proche des amplis classiques à lampes.

**(9) LEAD CHANNEL EQ**

Ces contrôles permettent d'ajuster les niveaux des fréquences graves (LOW), médiums (MID) et aigues (HIGH). Les variations produites par ces contrôles est dépendant de la position du sélecteur MODERN / VINTAGE /HIGH GAIN (8). Le "0" correspond au minimum de signal de la bande de fréquences correspondantes, le "10" correspond à son maximum.

**(10) POST GAIN**

Contrôle le niveau général du canal Crunch. Ce contrôle doit être ajusté une fois que vous avez trouvé votre son et peut être considéré comme le contrôle de volume du canal Crunch.

**(11) CHANNEL SELECT**

Ce sélecteur vous permet de choisir le canal actif de votre ampli. Les LEDs DE SELECTION DE CANAL (6) vous indiquent le canal actuellement actif, vert pour le canal clair, rouge pour le canal saturé.

**(12) EFX ADJUST**

Appuyez sur ce contrôle pour sélectionner l'effet. Une Led jaune adjacente au nom de l'effet vous indique la sélection actuelle. En tournant ce contrôle horairement, vous modifiez le paramètre de l'effet sélectionné suivant le descriptif ci-dessous. La 'ceinture' de Leds indique une valeur relative du paramètre en cours de modification.

PARAMETRES EFX ADJ

Tremolo - Rate increase

Octaver - Wet/Dry mix

Flanger - Rate increase

Chorus - Rate increase/depth decrease

Funk Wah - Sensitivity increase

Rotary Speaker - Rate increase

Phaser - Rate increase

Les unités EFX sont assemblées avec des valeurs d'usine prédéterminées. Pour revenir aux paramètres d'usine, enfoncez et maintenez pendant la mise sous tension les boutons EFX ADJUST (12) et DELAY (14).

**(13) REVERB**

Ce contrôle vous permet d'ajuster le niveau de réverbération dans votre signal. La 'ceinture' de Leds indique le niveau actuel.

**(14) DELAY**

Ce contrôle vous permet de sélectionner le type de délai, au nombre de trois dans les unités EFX: SLAP (1 répétition), ECHO (3-4 répétitions), ou INFINITE (5-6 répétitions). Les Leds dans chaque section du contrôle vous indique le type de délai ainsi que son volume. Appuyez sur ce contrôle 2 fois donnera un délai où l'interval sera celui entre les 'appuis'.

**(15) PRESENCE** \*212 Uniquement

Ce contrôle actif de tonalité booste les hautes fréquences entre normal en "0" et maximum boost (6 dB) en "10".

**(16) RESONANCE SWITCH** \*212 Uniquement

Ce sélecteur vous permet d'ajuster le niveau d'amortissement de vos haut-parleurs. Ceci représente la vitesse à laquelle votre amplificateur contrôle le retour de votre membrane à sa position neutre. En position TIGHT, l'oscillation est réduite plus rapidement qu'en position LOOSE dont les vibrations supplémentaires simulent une enceinte de taille plus importante.

## (17) T. DYNAMICS®

Ajuste la puissance de l'amplificateur de 10 à 100 % de la puissance maximale. Il vous permet de faire saturer l'étage de puissance même à des niveaux sonores modérés. Pour des réglages minimum, la simulation de la compression de l'étage de puissance sera plus prononcée.

## (18) POWER SWITCH

Ce sélecteur vous permet de mettre l'unité sous tension (Position ON). L'une des LEDs DE SELECTION DE CANAL (6) s'illuminera pour indiquer que l'unité est sous tension. Pressez la partie inférieure du bouton pour mettre l'unité hors tension.

## PANNEAU ARRIERE

De part les différences entre les modèles sur ce panneau, les 2 unités sont représentées (112 et 212). Reportez vous à l'illustration se rapportant à votre modèle.

### 112 EFX

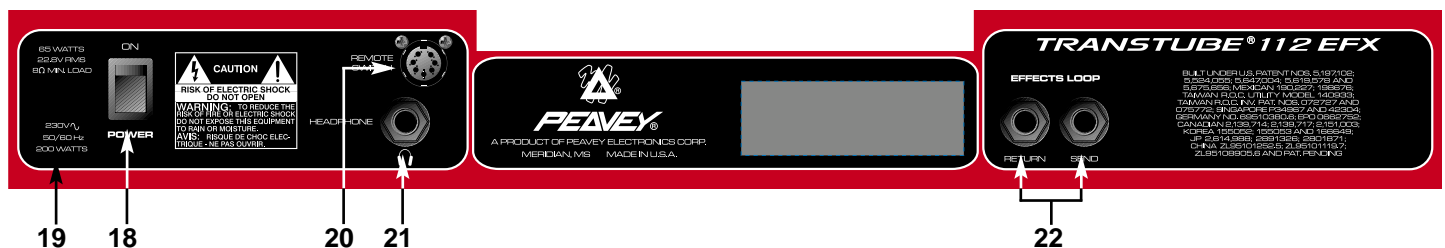

### 212 EFX

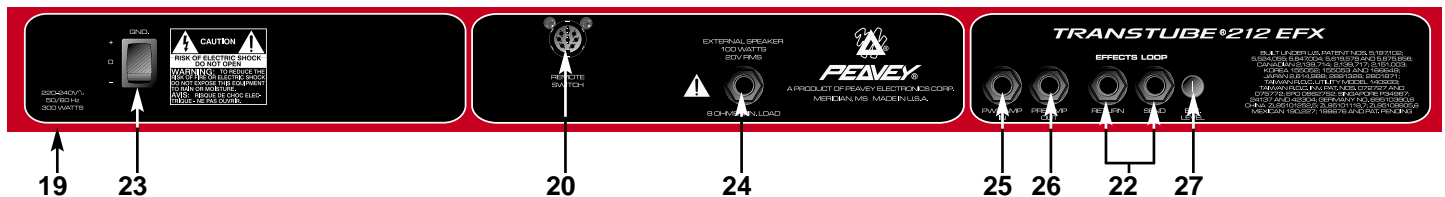

## (19) CONNECTEUR IEC



Ce connecteur IEC vous permet de raccorder votre unité à une source d'alimentation. Un cordon IEC est fourni pour cette opération. Ce cordon doit d'abord être connecté à l'ampli avant la source d'alimentation.

**Ne jamais enlever la connection à la terre de votre fiche. Elle est présente pour votre sécurité.**

## (20) CONNECTEUR PEDALIER

Cette fiche 8-pin DIN est prévue pour recevoir un pédalier PFC 3 (inclu). Ce câble doit être connecté avant la mise sous tension de votre unité. Reportez-vous à la section PEDALIER pour de plus amples informations sur le sujet.

## (21) PRISE CASQUE D'ECOUTE

Cette sortie Jack 1/4" stéréo (TRS) accepte tout casque standard. En utilisant cette sortie, vous coupez le signal de l'ampli de puissance (pas de son en sortie aux haut-parleurs), idéale pour une application silencieuse.

**(22) BOUCLE D'EFFETS**

Ces Jacks 1/4" mono (TS) permettent au signal d'être envoyé vers une unité d'effets externes puis d'être récupéré. En utilisant des câbles blindés, connectez du SEND à l'entrée de votre unité externe, et de sa sortie au RETURN. Seules des unités n'augmentant pas le niveau du signal doivent être connectées à la boucle d'effets de votre EFX.

**(23) GROUND POLARITY SWITCH**

**NOTE:** Ce sélecteur n'est présent que sur les modèles 120 Volts.

**(24) SORTIE HAUT-PARLEUR EXTERNE**



Ce Jack 1/4" mono (TS) vous permet de connecter un haut-parleur externe à votre EFX. Il est connecté en parallèle avec les hauts parleurs internes. L'enceinte externe doit être capable d'encaisser 100 Watts et doit avoir une **impédance minimum de 8 Ohms**.

**(25) ENTREE POWER AMP**

Ce Jack 1/4" vous permet d'envoyer un signal de niveau ligne directement à l'ampli de puissance de votre unité.

**(26) SORTIE PREAMP**

Ce Jack 1/4" vous permet de vous connecter à une table de mixage, un enregistreur, ... Utilisez un câble blindé pour connecter cette sortie à l'entrée de votre unité externe (mixeur, enregistreur, ...). Ceci n'affectera pas le signal interne de votre unité, alimentant les haut-parleurs.

**(27) SENSIBILITE DE LA BOUCLE D'EFFETS**

Ce sélecteur vous permet de modifier le niveau de la boucle d'effets pour éviter de saturer une éventuelle unité externe d'effets sans contrôle de niveau d'entrée.

## PEDALIER



### MODE SELECT

Le pédalier PFC 3 fonctionne sous 2 modes: EFX Select et Preset Select. Appuyez sur le sélecteur de mode (28) pour passer de l'un à l'autre. Le mode actif est indiqué par la Led (29). La Led illuminée indique le mode de sélection d'effets (EFX SELECT) alors qu'éteinte indique le mode de sélection de presets (PRESET SELECT). Les contrôles et indicateurs 30-35 ont des fonctions différentes suivant le mode de votre pédalier.

### MODE PRESET SELECT

Dans ce mode, les trois interrupteurs contrôlent les effets présélectionnés. Leurs leds correspondantes indiquent la preset active. Lorsque vous avez obtenu un son satisfaisant grâce aux contrôles de la face avant de votre EFX, **double-cliquez sur l'un des interrupteurs de preset (30, 33, ou 35) pour mémoriser vos réglages sur cette preset.** Pour retourner à l'une des preset, appuyer une seule fois sur l'interrupteur correspondant. Reportez-vous au paragraphe 'Trucs et Astuces' de ce manuel pour de plus amples détails.

### MODE EFX SELECT

**NOTE:** Une fois que vous entrez dans ce mode, la preset sélectionnée reste active.

Dans ce mode, l'interrupteur 1 (30) change la sélection du canal actif (Clair/Saturé). La Led de canal (31) s'illuminera pour indiquer l'activation du canal saturé. L'interrupteur 2 (33) vous permet de passer d'une mémoire à l'autre pour le paramètre de l'effet (Chaque paramètre d'effet possède 2 mémoires accessibles uniquement par le pédalier dans ce mode). La Led correspondante (32) vous indique la mémoire active (allumée : mémoire origine, éteinte: mémoire secondaire). L'interrupteur 3 (35) vous permet de passer d'une mémoire à l'autre pour les paramètres de Delay et Reverb (Ces paramètres possèdent également 2 mémoires tout comme les paramètres d'effet). La Led correspondante (34) vous indique la mémoire active (allumée : mémoire primaire, éteinte: mémoire secondaire). Ces 2 paramètres changent simultanément.

## TRUCS ET ASTUCES

Les unités de la série EFX offrent des possibilités vous permettant de configurer, mémoriser et rappeler de nombreuses configurations d'effets sur chaque preset. Une fonction très intéressante est l'ajustement des mémoires secondaires pour les paramètres d'effets. Vous devez pour cela utiliser le pédalier en mode EFX SELECT et utiliser les interrupteurs 2 et 3 pour accéder aux mémoires primaires/secondaires de chaque paramètre.

Une autre fonction très intéressante est la possibilité d'accéder à un deuxième paramètre pour l'effet en pressant pendant au moins 1 seconde (et gardant enfoncé ensuite) le contrôle EFX ADJUST (12) tout en modifiant le paramètre en tournant le contrôle REVERB (13).

*Le paramètre de reverb général sur la preset ne sera pas modifiée dans ce mode caché (quand vous gardez enfoncé le EFX ADJUST (12)).*

### PARAMETRES SECONDAIRES

Tremolo - Intensity

Funk Wah - Decay time

Phaser - Depth

Flanger - Depth

Rotary Speaker - Wet/Dry mix

Chorus - Wet/Dry mix

Pour revenir aux réglages d'usine sur toutes les mémoires, pressez et gardez enfoncé le EFX ADJUST (12) pour passer en mode Paramètres Secondaires, puis appuyer sur le contrôle DELAY (14).

### CREER ET MEMORISER UNE PRESELECTION DE SONORITE SUR UNE PRESET

La démarche suivante vous permet sur une seule preset de mémoriser une famille de son proche (jusqu'à 4 sons sur une seule preset). Nous choisirons au hasard pour cet exemple les effets Flanger et Octaver. Cette démarche est valable pour tout effet sélectionné.

1. Assurez vous que le pédalier soit en mode EFX SELECT. (Pressez l'interrupteur MODE (28) si nécessaire, la Led correspondante (29) doit être illuminé).
2. Utilisez l'interrupteur 1 (30) pour sélectionner le canal clair ou saturé désiré. La Led correspondante s'illumine pour indiquer le canal saturé.
3. Sélectionnez une position pour l'interrupteur 2 (33). La Led correspondante (32) sera illuminée à la discrétion de l'utilisateur (mémoire primaire/secondaire).
4. Sélectionnez l'effet Flanger et ajustez sa vitesse grace au contrôle EFX ADJUST (12) du panneau avant.
5. Pressez et maintenez enfoncé le contrôle EFX ADJUST (12) pour ajustez sa profondeur grace au contrôle de REVERB (13) du panneau avant (paramètre secondaire).
6. Pressez l'interrupteur 2 (33) pour passer sur les secondes mémoires (primaires ou secondaires suivant le choix du 5). La Led correspondante (32) indique le statut opposé au 5.
7. Sélectionnez Octaver et ajustez le mix wet/dry en utilisant le contrôle EFX ADJUST (12) du panneau avant.
8. Sélectionnez une position pour l'interrupteur 3 (35). La Led correspondante (34) sera illuminée à la discrétion de l'utilisateur (mémoire primaire/secondaire).
9. Ajustez le niveau de reverb grace au contrôle REVERB (13).
10. Pressez l'interrupteur 3 (35) pour passer sur les secondes mémoires (primaires ou secondaires suivant le choix du 8). La Led correspondante (32) indique le statut opposé au 8.
11. Ajustez le type, temps et volume du Delay grace au contrôle DELAY (14).
12. Positionnez les interrupteurs 2 (33) et 3 (35) dans la position vous voulez les avoir à l'appel de la preset (positions par défaut).
13. Pressez l'interrupteur de mode (28) pour revenir en mode PRESET SELECT.
14. Double-cliquer sur l'un des interrupteurs PRESET 1, 2, ou 3 (30, 33, ou 35) pour déterminer la location de votre réglage.

# 112 EFX SPECIFICATIONS

## Power Amplifier Section:

Power measured with T. Dynamics® @ 100%  
(5% THD, 1 kHz, 120 VAC line)

## Rated Power and Load:

65 W RMS into 8 Ohms

## Frequency Response:

+3, -0 dB 100 Hz to 20 kHz @ 50 W RMS into 8 Ohms

## Hum and Noise:

Greater than 90 dB below rated power

## Power Consumption:

Domestic: 200 W @ 60 Hz, 120 VAC  
Export: 200 W @ 50/60 Hz, 220-230 VAC

## Preamp Section:

Preamp specs measured a 1 kHz with controls  
preset as follows:

Channel Select - Clean  
Clean Mode Switch - Modern  
Low and High EQ - 10  
Mid EQ - 0  
Lead Pre and Post Gain - 10  
Lead Mode Switch - Vintage  
Effects - Off  
Nominal Levels - Clean Volume @ 5  
Minimum Levels - Clean Volume @ 10

## Preamp High Gain Input:

Impedance: High Z, 250 k Ohms  
Nominal Input Level: -12.6 dBV, 234 mV RMS  
Minimum Input Level: -23 dBV, 70 mV RMS  
Maximum Input Level: 0 dBV, 1 V RMS

## Effects Send:

Load Impedance: 1 k Ohms or greater  
Nominal Output Level:  
Effects Level: -8.4 dBV, 380 mV RMS

## Effects Return:

Impedance: High Z, 22 k Ohms  
Designed Input Level:  
Effects Level: -8.4 dBV, 380 mV RMS  
(Switching jack provides Effects Send to Effects  
Return connection when not used.)

## System Hum and Noise @ Nominal Input Level:

(20 Hz to 20 kHz unweighted)  
Greater than 76 dB below rated power

## Equalization:

Clean Channel:  
Special Low, Mid, and High passive EQ  
Modern/Vintage Switch: Two distinct EQ voicings

Lead Channel:  
Low, Mid, and High passive EQ  
Vintage/Modern/High Gain Switch: Three different EQ  
and Gain voicings  
Presence fixed: 2 dB @ 7 kHz  
Resonance fixed: 3 dB @ resonant frequency of cabinet

## External Footswitch Functions:

Channel select; effects control

## Dimensions:

18" H x 21.5" W x 10.75" D  
(457 mm H x 546 mm W x 273 mm D)

## Weight:

34.5 lbs. (16 kg)

Features and specifications subject to change without notice.

# 212 EFX SPECIFICATIONS

## Power Amplifier Section:

Power measured with T. Dynamics® @ 100%  
(5% THD, 1 kHz, 120 VAC line)

## Rated Power and Load:

80 W RMS into 8 Ohms  
100 W RMS into 4 Ohms

## Frequency Response:

+0, -3 dB 100 Hz to 20 kHz @ 65 W RMS into 8 Ohms

## Hum and Noise:

Greater than 90 dB below rated power

## Power Consumption:

Domestic: 300 W @ 60 Hz, 120 VAC  
Export: 300 W @ 50/60 Hz, 220-230/240 VAC

## Preamp Section:

Preamp specs measured @ 1 kHz with controls preset  
as follows:

Channel Select – Clean  
Clean Mode Switch – Modern  
Low and High EQ – 10  
Mid EQ – 0  
Lead Pre and Post Gain – 10  
Lead Mode Switch – Vintage  
Effects – Off  
Nominal Levels – Clean Volume @ 5  
Minimum Levels – Clean Volume @ 10

## Preamp High Gain Input:

Impedance: High Z, 250 k Ohms  
Nominal Input Level: -14 dBV, 200 mV RMS  
Minimum Input Level: -23 dBV, 68 mV RMS  
Maximum Input Level: 0 dBV, 1 V RMS

## Preamp Low Gain Input:

Impedance: High Z, 44 k Ohms  
Nominal Input Level: -8 dBV, 400 mV RMS  
Minimum Input Level: -17 dBV, 136 mV RMS  
Maximum Input Level: +6 dBV, 2 V RMS

## Effects Send:

Load Impedance: 1 k Ohms or greater  
Nominal Output Level:  
Effects Level Switch “Out”: -10 dBV, 0.32 V RMS  
Effects Level Switch “In”: 0 dBV, 1 V RMS

## Effects Return:

Impedance: High Z, 22 k Ohms  
Effects Level Switch “Out”: -10 dBV, 0.32 V RMS  
Effects Level Switch “In”: 0 dBV, 1 V RMS

## Preamp Output:

Load Impedance: 1 k Ohms or greater  
Nominal Output Level: 0 dBV, 1 V RMS

## Power Amp Input:

Impedance: High Z, 22 k Ohms

## System Hum and Noise @ Nominal Input Level:

(20 Hz to 20 kHz unweighted)  
Greater than 78 dB below rated power

## Equalization:

Clean Channel:  
Special Low, Mid, and High passive EQ  
Modern/Vintage Switch: Two distinct EQ and  
Gain voicings  
  
Lead Channel:  
Low, Mid, and High passive EQ  
Vintage/Modern/High Gain Switch: Three different  
EQ voicings

## Presence:

+6 dB @ 5 kHz

## Resonance:

+ 6 dB @ resonant frequency of cabinet

## External Footswitch Functions:

Channel select; effects control

## Dimensions:

20.75" H x 26.75" W x 11.63" D  
(527 mm H x 679 mm W x 295 mm D)

## Weight:

54.3 lbs. (25 kg)

Features and specifications subject to change without notice.



## TRANSTUBE®-VERSTÄRKER

Die EFX-Serie kombiniert die heißesten Effekte von heute mit dem fantastischen Klang von Peaveys patentierter TransTube-Schaltung und gibt so die charakteristischen Eigenschaften von Röhrenverstärkern auf unglaubliche Weise wieder. Die Zweikanalverstärker bieten neun über Pedal zuschaltbare digitale Effekte, mit denen ganz ohne externe Effektprozessoren ein breites Spektrum an beeindruckenden Sounds geschaffen werden kann. Sind dennoch externe Effekte gewünscht, können diese über eine ultraleise Effektschleife an die EFX-Verstärker angeschlossen werden. Sowohl das 112- als auch das 212-Modell sind robust konstruierte Geräte, die von vielen Jahren der Forschung und Entwicklung in der Konstruktion und Herstellung von Verstärkern profitieren. Von bedienerfreundlichen Reglern bis hin zu besonders abgestimmten Lautsprechern verdeutlichen diese Verstärker Peaveys Engagement gegenüber Qualität, Leistung und überragender Lebensdauer. Mit einem EFX-Verstärker schaffen Sie genau den Sound, den Sie sich wünschen, so dass Sie sich auf den Sinn und Zweck Ihres Spiels konzentrieren können – die Musik!

### MERKMALE

#### 112 EFX

- 65 W an 8 Ohm
- 12" Blue Marvel®-Lautsprecher
- High Gain-Eingang
- Clean-Kanal mit eigenen Lautstärke-, EQ- und Voicing-Reglern
- Lead-Kanal mit eigenen Pre- und Post-Gain-, EQ- und Gain/Voicing-Reglern
- 9 digitale Effekte
  - Tremolo
  - Funk Wah
  - Flanger
  - Octaver
  - Delay
  - Chorus
  - Rotary Speaker
  - Reverb
  - Phaser
- T. Dynamics®-Regler
- Kopfhörerklinke
- Effektschleife

#### 212 EFX

- 100 W an 4 Ohm (80 W an 8 Ohm intern)
- Zwei 12" Blue Marvel®-Lautsprecher
- High und Low Gain-Eingänge
- Clean-Kanal mit eigenen Lautstärke-, EQ- und Voicing-Reglern
- Lead-Kanal mit eigenen Pre- und Post-Gain-, EQ- und Gain/Voicing-Reglern
- 9 digitale Effekte
  - Tremolo
  - Funk Wah
  - Flanger
  - Octaver
  - Delay
  - Chorus
  - Rotary Speaker
  - Reverb
  - Phaser
- T. Dynamics®-Regler
- Effektschleife mit Pegelregler
- Vorverstärkerausgang und Verstärkereingang
- Externe Lautsprecherklinke
- Presence-Regler
- Resonanzschalter

# FUNKTIONEN UND REGLER

## VORDERSEITE

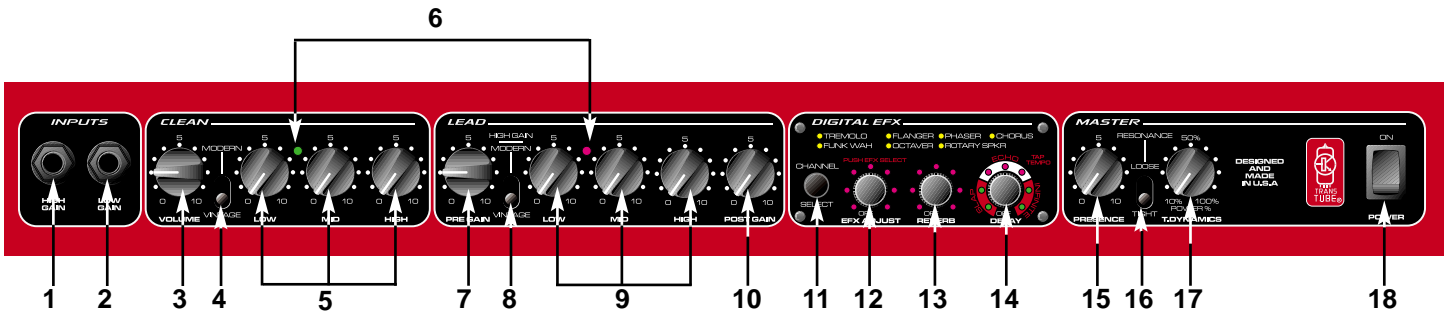

### (1) INPUT (HIGH GAIN)

An diese 1/4"-Monoklinke kann nahezu jedes Gitarren-Ausgangssignal angeschlossen werden. Der Eingangssignal-Gain kann mit Hilfe des PRE GAIN-Reglers (7) eingestellt werden (nur Lead-Kanal).

### (2) INPUT (LOW GAIN) \*Nur 212

An diese 1/4"-Monoklinke können Instrumente mit extrem hohen Ausgangssignalen angeschlossen werden, durch die der High Gain-Eingang übersteuert werden könnte. Der Wert beträgt -6 dB unter dem High Gain-Eingang. Werden beide Eingänge gleichzeitig verwendet, ist bei beiden Low Gain aktiv.

### (3) VOLUME

Mit diesem Regler wird der Gesamtpegel des Clean-Kanals festgelegt.

### (4) MODERN/VINTAGE-SCHALTER

Mit diesem Regler wird das Voicing des Clean-Kanals festgelegt. Auf der Position MODERN liefert der Verstärker den Klang zeitgemäßer Amps. Auf der Position VINTAGE wird der EQ verändert und die Helligkeit verstärkt, um den Klang klassischer Amps zu simulieren.

### (5) CLEAN CHANNEL EQ

Mit diesen passiven Reglern lassen sich die LOW-, MID- und HIGH-Frequenzen einstellen. Die über diese Regler erzielten Klangveränderungen variieren je nach Position des MODERN/VINTAGE-SCHALTERS (4). Die Position "0" liefert maximale Absenkung, die Position "10" maximale Anhebung.

### (6) ACTIVE CHANNEL LEDs

Diese Anzeigen zeigen den aktiven Kanal an. Leuchtet die grüne LED, ist der Clean-Kanal aktiviert, leuchtet die rote LED, ist der Lead-Kanal aktiviert.

### (7) PRE GAIN

Mit diesem Regler wird die Eingangsverstärkung des Lead-Kanals eingestellt. Wird die Eingangsverstärkung erhöht, werden Verzerrung und Sustain des Vorverstärkers erhöht.

### (8) MODERN/VINTAGE/HIGH GAIN-SCHALTER

Mit diesem Schalter werden sowohl Gain als auch Voicing des Lead-Kanals ausgewählt. Auf der Position MODERN werden der Gain verstärkt und die Mittenfrequenzen abgesenkt (abgeschnitten), um einen "Hard Rock/Metal"-Klang zu erzielen. Auf der Position VINTAGE wird die Übersteuerung der klassischen Röhren-Amps simuliert, während auf der Position HIGH GAIN der Gain verstärkt und der EQ verändert werden, so dass sich Lead- oder Sologitarren durchsetzen können.

**(9) LEAD CHANNEL EQ**

Mit diesen passiven Reglern lassen sich die LOW-, MID- und HIGH-Frequenzen einstellen. Die Position "0" liefert maximale Absenkung, die Position "10" maximale Anhebung.

**(10) POST GAIN**

Mit diesem Regler wird der Gesamt-Gain des Lead-Kanals festgelegt.

**(11) CHANNEL SELECT**

Mit diesem Schalter wird der Kanal ausgewählt (Lead oder Clean). Die ACTIVE CHANNEL LEDs (6) zeigen den aktiven Kanal an – Grün für Clean und Rot für Lead.

**(12) EFX ADJUST**

Durch Drücken dieses Reglers wird der Effekt ausgewählt. Eine gelbe LED neben dem jeweiligen Effektnamen leuchtet auf und zeigt so an, welcher Effekt ausgewählt wurde. Durch Drehen dieses Reglers im Uhrzeigersinn wird der Parameter des aktiven Effekts verändert (siehe nachfolgende Beschreibung). Der umgebende LED-Ring zeigt den relativen Wert des Parameters an, der verändert wird.

**EFX ADJ PARAMETERS**

Tremolo – Erhöhung der Rate

Octaver - Wet/Dry-Mix

Flanger – Erhöhung der Rate

Chorus – Erhöhung der Rate/Verringerung der Tiefe

Funk Wah – Erhöhung der Empfindlichkeit

Rotary Speaker – Erhöhung der Rate

Phaser – Erhöhung der Rate

Die EFX-Verstärker sind so konstruiert, dass die Werkseinstellungen bereits in die Presets geladen sind. Um die Werkseinstellungen wieder aufzurufen, drücken Sie die Regler EFX ADJUST (12) und DELAY (14) nach unten und halten sie gedrückt, während Sie den Verstärker einschalten.

**(13) REVERB**

Mit diesem Regler wird der Gesamtpegel des Reverb eingestellt. Der umgebende LED-Ring zeigt den Pegel an.

**(14) DELAY**

Mit diesem Regler werden Typ, Dauer und Volumen des Delay eingestellt. Es stehen drei Delay-Typen zur Verfügung: SLAP (1 Wiederholung), ECHO (3-4 Wiederholungen) oder INFINITE (5-6 Wiederholungen). Die LEDs im jeweiligen Abschnitt des Reglers zeigen den aktiven Delay-Typ und den Volumenpegel an. Durch zweimaliges Drücken des Reglers wird die Delay-Dauer auf das Intervall zwischen dem Drücken eingestellt.

**(15) PRESENCE** \*Nur 212

Mit diesem aktiven Klangregler werden hohe Frequenzen von keiner Verstärkung (Position "0") bis auf eine Verstärkung von 6 dB (Position "10") angehoben.

**(16) RESONANCE-SCHALTER** \*Nur 212

Mit diesem Schalter wird der Dämpfungsfaktor des Verstärkers eingestellt. Bei der Dämpfung handelt es sich um die Fähigkeit eines Verstärkers, die Bewegung des Lautsprecherkegels zu kontrollieren, nachdem ein Signal abgeklungen ist. In der Position TIGHT wird die Vibration rascher verringert als in der Position LOOSE. Durch die verstärkte Schwingung bei der Position LOOSE wird eine größere Lautsprecherbox simuliert.

## (17) T. DYNAMICS®

Mit diesem Regler wird der Ausgangspegel des Verstärkers von 10% auf 100% erhöht. Bei kleineren Pegeln wird die Simulation der Röhrenkompression wesentlich deutlicher.

## (18) NETZSCHALTER

Steht dieser Schalter auf der Position "ON", wird das Gerät mit Strom versorgt. Eine der ACTIVE CHANNEL LEDs (6) leuchtet dabei auf um anzuzeigen, dass das Gerät eingeschaltet ist. Durch Drücken des unteren Teils des Schalters wird das Gerät ausgeschaltet.

## RÜCKSEITE

Da sich die Anordnung und die Funktionen des 112 und des 212 auf der Rückseite unterscheiden, wird die Rückseite beider Modelle beschrieben. Schauen Sie sich dazu bitte die Abbildung Ihres Modells an.

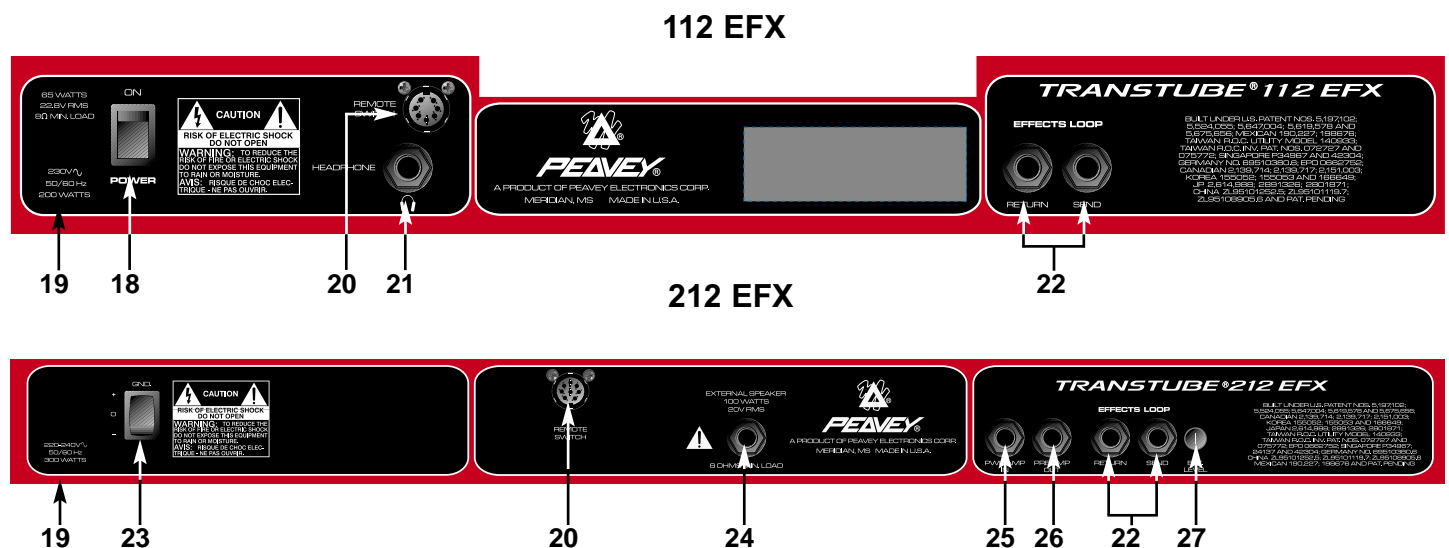

## (19) IEC-STECKER



Hierbei handelt es sich um einen genormten IEC-Netzstecker. Ein Wechselstrom-Netz Kabel mit dem entsprechenden Wechselstromstecker und den entsprechenden Werten für die erforderliche Betriebsspannung liegt bei. Das Netzkabel muss an den Verstärker angeschlossen werden, bevor es an eine geeignete Wechselstromsteckdose angeschlossen wird.

## WECHSELSTROM-NETZKABEL FÜR DIE USA

Bei diesem dem Gerät beiliegenden Netzkabel handelt es sich um ein robustes dreiadriges Kabel mit einem herkömmlichen 120 VAC-Stecker mit Erdungstift. Ist die verwendete Steckdose nicht mit einem Erdungstift ausgestattet, muss ein geeigneter Erdungsadapter verwendet und die dritte Ader korrekt geerdet werden.

**Der Erdungstift darf in keinem Fall an irgendeinem Gerät abgebrochen werden, denn er dient Ihrer Sicherheit.**

## (20) STECKER FÜR FERNBEDIENUNGSSCHALTER

Dieser 8-Stift-DIN-Stecker dient zum Anschließen des PFC 3-Fußschalters (beiliegend). Das Fußschalterkabel muss angeschlossen werden, bevor der Verstärker eingeschaltet wird. Erläuterungen zum Betrieb dieses Schalters entnehmen Sie bitte dem Abschnitt FUSSSCHALTER in dieser Anleitung.

**(21) KOPFHÖRERKLINKE**

Dieser 1/4"-Stereo- (TRS-) Stecker ist für herkömmliche Stereokopfhörer geeignet. Werden die Kopfhörer in diese Klinke gesteckt, wird das Signal zum Lautsprecher unterbrochen. Dies bietet eine ideale Möglichkeit, um lautlos üben zu können.

**(22) EFFEKTSCHLEIFE**

Über diese 1/4"-Mono- (TS-) Klinken kann das Signal an externe Effektprozessoren gesendet und von ihnen zurückgesendet werden. Mit geschirmten Kabeln wird von SEND zum Eingang des externen Geräts und vom Ausgang des Geräts zu RETURN angeschlossen. In dieser Effektschleife dürfen nur Geräte verwendet werden, die den Signal-Gain nicht verstärken.

**(23) ERDUNGSPOLARITÄT-SCHALTER**

Dieser Wippenschalter mit 3 Positionen muss normalerweise auf der mittleren Position ("0") stehen. Ist aus den Lautsprechern ein Brummen oder Rauschen zu hören, kann der Schalter auf die Positionen "+" oder "-" gestellt werden, um dieses Brummen oder Rauschen zu verringern. Kann das Problem durch Verändern der Polarität nicht behoben werden, wenden Sie sich bitte an Ihren autorisierten Peavey-Händler, das Peavey-Werk oder an einen qualifizierten Kundendiensttechniker.

**HINWEIS:** Dieses Merkmal ist nur bei 120 Volt-Modellen vorhanden.

**(24) EXTERNAL SPEAKER JACK**



Mit dieser 1/4"-Mono- (TS-) Klinke können eine oder mehrere externe Lautsprecherboxen angeschlossen werden. Sie ist parallel mit den internen Lautsprechern verdrahtet. Externe Lautsprecherboxen müssen 100 Watt bearbeiten können und eine Impedanz von mindestens 8 Ohm aufweisen.

**(25) POWER AMP IN**

Mit dieser 1/4"-Klinke können Line-Pegelsignale direkt an den Verstärker angeschlossen werden.

**(26) PREAMP OUT**

Mit dieser 1/4"-Klinke kann an Mischpulte, Tonbandgeräte usw. angeschlossen werden. Verwenden Sie für das Anschließen von dieser Klinke zum Eingang des Geräts, das das Signal empfangen soll, ein geschirmtes Kabel. Dieser Anschluss wirkt sich nicht auf den Betrieb des Verstärkers oder auf die Weiterleitung des Signals zum Verstärker und zu den Lautsprechern aus.

**(27) EFFECTS LEVEL**

Mit diesem Schalter wird die Empfindlichkeit des EFFECTS LOOP (22) ausgewählt, um ein Übersteuern von Effekten ohne Eingangspegelregelung zu verhindern.

## FUSSSCHALTER



### MODE SELECT

Der PFC 3-Fußschalter arbeitet in zwei Modi: EFX Select-Modus und Preset Select-Modus. Durch Drücken des MODE SWITCH (28) wird zwischen den beiden Modi umgeschaltet. Der aktive Modus wird durch die MODE LED (29) angezeigt. Leuchtet die LED auf, ist der EFX Select-Modus eingeschaltet, leuchtet sie nicht auf, ist der Preset Select-Modus eingeschaltet. Die Regler und Anzeigen 30-35 führen je nach aktivem Modus unterschiedliche Funktionen aus.

### PRESET SELECT-MODUS

In diesem Modus regeln alle drei Schalter die Effekt-Voreinstellungen (Presets). Welcher Preset aktiv ist, wird von der jeweiligen LED angezeigt. Sind die gewünschten Einstellungen mit Hilfe der Effektreger auf der Vorderseite erreicht, **klicken Sie zweimal auf einen der Preset-Schalter (30, 33 oder 35)**, um die Einstellungen zu speichern. Um die zuletzt gespeicherten Einstellungen für einen Preset wieder aufzurufen, drücken Sie den gewünschten Preset-Schalter einmal.

Ausführliche Erläuterungen zum Erstellen und Speichern von Presets entnehmen Sie bitte dem weiter hinten folgenden Abschnitt FUNKTIONEN ZUR FEINEINSTELLUNG (TWEAKS) in diesem Handbuch.

### EFX SELECT-MODUS

**HINWEIS:** Wenn in diesen Modus geschaltet wird, bleibt der aktuelle Preset aktiv.

In diesem Modus wird mit SWITCH 1 (30) zwischen Lead- und Clean-Kanal umgeschaltet. Die CHANNEL LED (31) leuchtet auf, wenn der Lead-Kanal aktiv ist. Mit SWITCH 2 (33) wird zwischen zwei Effekten und ihren jeweiligen Einstellungen umgeschaltet. Dieser Schalter kann auch als Ein/Aus-Schalter verwendet werden, wenn bei einer der Einstellungen keine Effekte aktiv sind. Um die MODULATION LED (32) als Statusanzeige zu verwenden, muss die Einstellung "off" (oder untere Einstellung) bei nicht aufleuchtender LED und die Einstellung "on" (oder höhere Einstellung) bei leuchtender LED erfolgen. Mit SWITCH 3 (35) wird zwischen zwei Reverb- und Delay-Einstellungen umgeschaltet. Wie bei den Effekteinstellungen kann dieser Schalter auch als Ein/Aus-Schalter für Reverb und Delay verwendet werden. Beide Funktionen verändern sich gleichzeitig, wenn dieser Schalter gedrückt wird.

## FUNKTIONEN ZUR FEINEINSTELLUNG (TWEAKS)

Die EFX-Verstärker sind mit verborgenen Funktionen ausgestattet, mit denen die Parameter der digitalen Effekte noch weiter eingestellt werden können. Zusätzlich zu den Veränderungen, die im Abschnitt EFX ADJ PARAMETERS dieses Handbuchs beschrieben sind, können weitere Feineinstellungen (Tweaks) vorgenommen werden, um die Effekte ganz den persönlichen Wünschen des Anwenders anzupassen. Feineinstellungen werden vorgenommen, indem der EFX ADJUST-Regler (12) gedrückt gehalten und gleichzeitig der REVERB-Regler (13) gedreht wird. Der EFX ADJUST-Regler muss mindestens eine Sekunde lang gedrückt werden, um in den Tweak-Modus zu schalten. Solange der Tweak-Modus aktiv ist, wird die Reverb-Einstellung nicht beeinflusst. Der LED-Ring um den Regler zeigt nun den Wert des feineingestellten Effekts an. Wie bei Veränderungen der Standardparameter ist der Effekt, der feineingestellt wird, der aktive Effekt, was durch die LED neben dem Effektnamen angezeigt wird.

### TWEAK ADJ PARAMETERS

Tremolo - Intensität	Funk Wah - Abklingdauer	Phaser - Tiefe
Flanger - Tiefe	Rotary Speaker - Wet/Dry-Mix	Chorus - Wet/Dry-Mix

Um die Werkseinstellungen sowohl für Standard- als auch Tweak-Modi wieder aufzurufen, drücken Sie den EFX ADJUST-Regler (12), halten ihn für eine Sekunde gedrückt, um in den Tweak-Modus zu schalten, und drücken danach den DELAY-Regler (14).

### ERSTELLEN UND SPEICHERN PERSÖNLICHER PRESETS

Die folgenden Schritte erläutern das Erstellen und Speichern von zwei unterschiedlichen Effekten bzw. Einstellungen sowie von zwei verschiedenen Einstellungen für Delay/Reverb. Als Beispiel wurden die Effekte Flanger und Octaver ausgewählt. Mit Hilfe dieser Schritte können persönliche Presets für sämtliche Effekte eingestellt werden.

1. Stellen Sie sicher, dass sich der Fußschalter im EFX Select-Modus befindet, und drücken Sie dazu den MODE-SCHALTER (28), falls erforderlich. Die MODE LED (29) leuchtet auf.
2. Wählen Sie mit dem SWITCH 1 (30) den Lead- oder Clean-Kanal. Die CHANNEL LED (31) leuchtet für den Lead-Kanal auf.
3. Wählen Sie die Position von SWITCH 2 (33). Die MODULATION LED (32) leuchtet auf oder bleibt unbeleuchtet, je nach Auswahl des Anwenders.
4. Wählen Sie Flanger, und stellen Sie die Rate wie gewünscht mit dem EFX ADJUST-Regler (12) auf der Vorderseite ein (Standardeinstellung).
5. Drücken Sie den EFX ADJUST-Regler (12) und halten Sie ihn gedrückt. Stellen Sie gleichzeitig die Flanger-Tiefe wie gewünscht mit dem REVERB-Regler (13) auf der Vorderseite ein (Feineinstellung).
6. Drücken Sie den SWITCH 2 (33), um auf die andere Modulation-Position umzuschalten. Die MODULATION LED (32) leuchtet auf oder verlischt, je nach Status entsprechend Schritt 5.
7. Wählen Sie Octaver, und stellen Sie den Wet/Dry-Mix wie gewünscht mit dem EFX ADJUST-Regler (12) auf der Vorderseite ein (Standardeinstellung).
8. Wählen Sie die Position von SWITCH 3 (35). Die DELAY/REVERB LED (34) leuchtet auf oder bleibt unbeleuchtet, je nach Auswahl des Anwenders.
9. Stellen Sie den Reverb wie gewünscht mit dem REVERB-Regler (13) auf der Vorderseite ein.

10. Drücken Sie SWITCH 3 (35), um auf die andere Delay/Reverb-Position umzuschalten. Die DELAY/REVERB LED (34) leuchtet auf oder verlöscht, je nach Status entsprechend Schritt 10.
11. Stellen Sie Typ, Dauer und Volumen des Delay wie gewünscht mit dem DELAY-Regler (14) ein.
12. Stellen Sie die Position von SWITCH 2 (33) und SWITCH 3 (35) auf die gewünschten Einstellungen als Standardeinstellungen ein. (Die Standardeinstellung ist die Einstellung, die bei Auswahl des Presets aktiv ist.)
13. Drücken Sie den MODE SWITCH (28), um wieder zum Preset-Modus zurückzukehren.
14. Klicken Sie zweimal auf PRESET 1, 2 oder 3 (30, 33 oder 35), um die Einstellungen auf dieser Position zu speichern.



# 112 EFX SPECIFICATIONS

## Power Amplifier Section:

Power measured with T. Dynamics® @ 100%  
(5% THD, 1 kHz, 120 VAC line)

## Rated Power and Load:

65 W RMS into 8 Ohms

## Frequency Response:

+3, -0 dB 100 Hz to 20 kHz @ 50 W RMS into 8 Ohms

## Hum and Noise:

Greater than 90 dB below rated power

## Power Consumption:

Domestic: 200 W @ 60 Hz, 120 VAC  
Export: 200 W @ 50/60 Hz, 220-230 VAC

## Preamp Section:

Preamp specs measured a 1 kHz with controls  
preset as follows:

Channel Select - Clean  
Clean Mode Switch - Modern  
Low and High EQ - 10  
Mid EQ - 0  
Lead Pre and Post Gain - 10  
Lead Mode Switch - Vintage  
Effects - Off  
Nominal Levels - Clean Volume @ 5  
Minimum Levels - Clean Volume @ 10

## Preamp High Gain Input:

Impedance: High Z, 250 k Ohms  
Nominal Input Level: -12.6 dBV, 234 mV RMS  
Minimum Input Level: -23 dBV, 70 mV RMS  
Maximum Input Level: 0 dBV, 1 V RMS

## Effects Send:

Load Impedance: 1 k Ohms or greater  
Nominal Output Level:  
Effects Level: -8.4 dBV, 380 mV RMS

## Effects Return:

Impedance: High Z, 22 k Ohms  
Designed Input Level:  
Effects Level: -8.4 dBV, 380 mV RMS  
(Switching jack provides Effects Send to Effects  
Return connection when not used.)

## System Hum and Noise @ Nominal Input Level:

(20 Hz to 20 kHz unweighted)  
Greater than 76 dB below rated power

## Equalization:

Clean Channel:  
Special Low, Mid, and High passive EQ  
Modern/Vintage Switch: Two distinct EQ voicings

Lead Channel:  
Low, Mid, and High passive EQ  
Vintage/Modern/High Gain Switch: Three different EQ  
and Gain voicings  
Presence fixed: 2 dB @ 7 kHz  
Resonance fixed: 3 dB @ resonant frequency of cabinet

## External Footswitch Functions:

Channel select; effects control

## Dimensions:

18" H x 21.5" W x 10.75" D  
(457 mm H x 546 mm W x 273 mm D)

## Weight:

34.5 lbs. (16 kg)

Features and specifications subject to change without notice.

## 212 EFX SPECIFICATIONS

### Power Amplifier Section:

Power measured with T. Dynamics® @ 100%  
(5% THD, 1 kHz, 120 VAC line)

### Rated Power and Load:

80 W RMS into 8 Ohms  
100 W RMS into 4 Ohms

### Frequency Response:

+0, -3 dB 100 Hz to 20 kHz @ 65 W RMS into 8 Ohms

### Hum and Noise:

Greater than 90 dB below rated power

### Power Consumption:

Domestic: 300 W @ 60 Hz, 120 VAC  
Export: 300 W @ 50/60 Hz, 220-230/240 VAC

### Preamp Section:

Preamp specs measured @ 1 kHz with controls preset  
as follows:

Channel Select – Clean  
Clean Mode Switch – Modern  
Low and High EQ – 10  
Mid EQ – 0  
Lead Pre and Post Gain – 10  
Lead Mode Switch – Vintage  
Effects – Off  
Nominal Levels – Clean Volume @ 5  
Minimum Levels – Clean Volume @ 10

### Preamp High Gain Input:

Impedance: High Z, 250 k Ohms  
Nominal Input Level: -14 dBV, 200 mV RMS  
Minimum Input Level: -23 dBV, 68 mV RMS  
Maximum Input Level: 0 dBV, 1 V RMS

### Preamp Low Gain Input:

Impedance: High Z, 44 k Ohms  
Nominal Input Level: -8 dBV, 400 mV RMS  
Minimum Input Level: -17 dBV, 136 mV RMS  
Maximum Input Level: +6 dBV, 2 V RMS

### Effects Send:

Load Impedance: 1 k Ohms or greater  
Nominal Output Level:  
Effects Level Switch “Out”: -10 dBV, 0.32 V RMS  
Effects Level Switch “In”: 0 dBV, 1 V RMS

### Effects Return:

Impedance: High Z, 22 k Ohms  
Effects Level Switch “Out”: -10 dBV, 0.32 V RMS  
Effects Level Switch “In”: 0 dBV, 1 V RMS

### Preamp Output:

Load Impedance: 1 k Ohms or greater  
Nominal Output Level: 0 dBV, 1 V RMS

### Power Amp Input:

Impedance: High Z, 22 k Ohms

### System Hum and Noise @ Nominal Input Level:

(20 Hz to 20 kHz unweighted)  
Greater than 78 dB below rated power

### Equalization:

Clean Channel:

Special Low, Mid, and High passive EQ

Modern/Vintage Switch: Two distinct EQ and  
Gain voicings

Lead Channel:

Low, Mid, and High passive EQ

Vintage/Modern/High Gain Switch: Three different  
EQ voicings

### Presence:

+6 dB @ 5 kHz

### Resonance:

+ 6 dB @ resonant frequency of cabinet

### External Footswitch Functions:

Channel select; effects control

### Dimensions:

20.75" H x 26.75" W x 11.63" D  
(527 mm H x 679 mm W x 295 mm D)

### Weight:

54.3 lbs. (25 kg)

**NOTES:**

**NOTES:**

**NOTES:**

## **IMPORTANT SAFETY INSTRUCTIONS**

**WARNING:** When using electric products, basic cautions should always be followed, including the following:

1. Read all safety and operating instructions before using this product.
2. All safety and operating instructions should be retained for future reference.
3. Obey all cautions in the operating instructions and on the back of the unit.
4. All operating instructions should be followed.
5. This product should not be used near water (i.e., a bathtub, sink, swimming pool, wet basement, etc.)
6. This product should be located so that its position does not interfere with its proper ventilation. It should not be placed flat against a wall or placed in a built-in enclosure that will impede the flow of cooling air.
7. This product should not be placed near a source of heat such as a stove, radiator, or another heat producing amplifier.
8. Connect only to a power supply of the type marked on the unit adjacent to the power supply cord.
9. Never break off the ground pin on the power supply cord. For more information on grounding, write for our free booklet "Shock Hazard and Grounding."
10. Power supply cords should always be handled carefully. Never walk on or place equipment on power supply cords. Periodically check cords for cuts or signs of stress, especially at the plug and the point where the cord exits the unit.
11. The power supply cord should be unplugged when the unit is to be unused for long periods of time.
12. If this product is to be mounted in an equipment rack, rear support should be provided.
13. Metal parts can be cleaned with a damp rag. The vinyl covering used on some units can be cleaned with a damp rag or an ammonia-based household cleaner if necessary. Disconnect unit from power supply before cleaning.
14. Care should be taken so that objects do not fall and liquids are not spilled into the unit through the ventilation holes or any other openings.
15. This unit should be checked by a qualified service technician if:
  - a. The power supply cord or plug has been damaged.
  - b. Anything has fallen or been spilled into the unit.
  - c. The unit does not operate correctly.
  - d. The unit has been dropped or the enclosure damaged.
16. The user should not attempt to service this equipment. All service work should be done by a qualified service technician.
17. This product should be used only with a cart or stand that is recommended by Peavey Electronics.
18. Exposure to extremely high noise levels may cause a permanent hearing loss. Individuals vary considerably in susceptibility to noise induced hearing loss, but nearly everyone will lose some hearing if exposed to sufficiently intense noise for a sufficient time. The U.S. Government's Occupational Safety and Health Administration (OSHA) has specified the following permissible noise level exposures.

Duration Per Day In Hours	Sound Level dBA, Slow Response
8	90
6	92
4	95
3	97
2	100
1 1/2	102
1	105
1/2	110
1/4 or less	115

According to OSHA, any exposure in excess of the above permissible limits could result in some hearing loss. Ear plugs or protectors for the ear canals or over the ears must be worn when operating this amplification system in order to prevent a permanent hearing loss if exposure is in excess of the limits as set forth above. To ensure against potentially dangerous exposure to high sound pressure levels, it is recommended that all persons exposed to equipment capable of producing high sound pressure levels such as this amplification system be protected by hearing protectors while this unit is in operation.

**SAVE THESE INSTRUCTIONS!**

# PEAVEY ELECTRONICS CORPORATION LIMITED WARRANTY

Effective Date: July 1, 1998

## What This Warranty Covers

Your Peavey Warranty covers defects in material and workmanship in Peavey products purchased and serviced in the U.S.A. and Canada.

## What This Warranty Does Not Cover

The Warranty does not cover: (1) damage caused by accident, misuse, abuse, improper installation or operation, rental, product modification or neglect; (2) damage occurring during shipment; (3) damage caused by repair or service performed by persons not authorized by Peavey; (4) products on which the serial number has been altered, defaced or removed; (5) products not purchased from an Authorized Peavey Dealer.

## Who This Warranty Protects

This Warranty protects only the original retail purchaser of the product.

## How Long This Warranty Lasts

The Warranty begins on the date of purchase by the original retail purchaser. The duration of the Warranty is as follows:

Product Category	Duration
Guitars/Basses, Amplifiers, Pre-Amplifiers, Mixers, Electronic Crossovers and Equalizers	2 years *(+ 3 years)
Drums	2 years *(+ 1 year)
Enclosures	3 years *(+ 2 years)
Digital Effect Devices and Keyboard and MIDI Controllers	1 year *(+ 1 year)
Microphones	2 years
Speaker Components (incl. speakers, baskets, drivers, diaphragm replacement kits and passive crossovers) and all Accessories	1 year
Tubes and Meters	90 days

*[\*Denotes additional warranty period applicable if optional Warranty Registration Card is completed and returned to Peavey by original retail purchaser within 90 days of purchase.]*

## What Peavey Will Do

We will repair or replace (at Peavey's discretion) products covered by warranty at no charge for labor or materials. If the product or component must be shipped to Peavey for warranty service, the consumer must pay initial shipping charges. If the repairs are covered by warranty, Peavey will pay the return shipping charges.

## How To Get Warranty Service

(1) Take the defective item and your sales receipt or other proof of date of purchase to your Authorized Peavey Dealer or Authorized Peavey Service Center.

**OR**

(2) Ship the defective item, prepaid, to Peavey Electronics Corporation, International Service Center, 412 Highway 11 & 80 East, Meridian, MS 39301 or Peavey Canada Ltd., 95 Shields Court, Markham, Ontario, Canada L3R 9T5. Include a detailed description of the problem, together with a copy of your sales receipt or other proof of date of purchase as evidence of warranty coverage. Also provide a complete return address.

## Limitation of Implied Warranties

ANY IMPLIED WARRANTIES, INCLUDING WARRANTIES OF MERCHANTABILITY AND FITNESS FOR A PARTICULAR PURPOSE, ARE LIMITED IN DURATION TO THE LENGTH OF THIS WARRANTY.

**Some states do not allow limitations on how long an implied warranty lasts, so the above limitation may not apply to you.**

## Exclusions of Damages

PEAVEY'S LIABILITY FOR ANY DEFECTIVE PRODUCT IS LIMITED TO THE REPAIR OR REPLACEMENT OF THE PRODUCT, AT PEAVEY'S OPTION. IF WE ELECT TO REPLACE THE PRODUCT, THE REPLACEMENT MAY BE A RECONDITIONED UNIT. PEAVEY SHALL NOT BE LIABLE FOR DAMAGES BASED ON INCONVENIENCE, LOSS OF USE, LOST PROFITS, LOST SAVINGS, DAMAGE TO ANY OTHER EQUIPMENT OR OTHER ITEMS AT THE SITE OF USE, OR ANY OTHER DAMAGES WHETHER INCIDENTAL, CONSEQUENTIAL OR OTHERWISE, EVEN IF PEAVEY HAS BEEN ADVISED OF THE POSSIBILITY OF SUCH DAMAGES.

**Some states do not allow the exclusion or limitation of incidental or consequential damages, so the above limitation or exclusion may not apply to you.**

***This Warranty gives you specific legal rights, and you may also have other rights which vary from state to state.***

If you have any questions about this warranty or service received or if you need assistance in locating an Authorized Service Center, please contact the Peavey International Service Center at (601) 483-5365 / Peavey Canada Ltd. at (905) 475-2578.

*Features and specifications subject to change without notice.*



*LISTEN TO THIS™*

Features and specifications subject to change without notice.

Peavey Electronics Corporation • 711 A Street • Meridian • MS • 39301  
(601) 483-5365 • FAX (601) 486-1278 • [www.peavey.com](http://www.peavey.com)



80305014

©2001

Printed in the U.S.A. 9/01



## Free Manuals Download Website

<http://myh66.com>

<http://usermanuals.us>

<http://www.somanuals.com>

<http://www.4manuals.cc>

<http://www.manual-lib.com>

<http://www.404manual.com>

<http://www.luxmanual.com>

<http://aubethermostatmanual.com>

Golf course search by state

<http://golfingnear.com>

Email search by domain

<http://emailbydomain.com>

Auto manuals search

<http://auto.somanuals.com>

TV manuals search

<http://tv.somanuals.com>