

# NITROBASS™

Professional Bass Amplifier





Intended to alert the user to the presence of uninsulated “dangerous voltage” within the product’s enclosure that may be of sufficient magnitude to constitute a risk of electric shock to persons.



Intended to alert the user of the presence of important operating and maintenance (servicing) instructions in the literature accompanying the product.

**CAUTION:** Risk of electrical shock — DO NOT OPEN!

**CAUTION:** To reduce the risk of electric shock, do not remove cover. No user serviceable parts inside. Refer servicing to qualified service personnel.

---

**WARNING:** To prevent electrical shock or fire hazard, do not expose this appliance to rain or moisture. Before using this appliance, read the operating guide for further warnings.



Este símbolo tiene el propósito, de alertar al usuario de la presencia de “(voltaje) peligroso” sin aislamiento dentro de la caja del producto y que puede tener una magnitud suficiente como para constituir riesgo de descarga eléctrica.



Este símbolo tiene el propósito de alertar al usuario de la presencia de instrucciones importantes sobre la operación y mantenimiento en la información que viene con el producto.

**PRECAUCION:** Riesgo de descarga eléctrica ¡NO ABRIR!

**PRECAUCION:** Para disminuir el riesgo de descarga eléctrica, no abra la cubierta. No hay piezas útiles dentro. Deje todo mantenimiento en manos del personal técnico cualificado.

---

**ADVERTENCIA:** Para evitar descargas eléctricas o peligro de incendio, no deje expuesto a la lluvia o humedad este aparato. Antes de usar este aparato, lea más advertencias en la guía de operación.



Ce symbole est utilisé dans ce manuel pour indiquer à l'utilisateur la présence d'une tension dangereuse pouvant être d'amplitude suffisante pour constituer un risque de choc électrique.



Ce symbole est utilisé dans ce manuel pour indiquer à l'utilisateur qu'il ou qu'elle trouvera d'importantes instructions concernant l'utilisation et l'entretien de l'appareil dans le paragraphe signalé.

**ATTENTION:** Risques de choc électrique — NE PAS OUVRIR!

**ATTENTION:** Afin de réduire le risque de choc électrique, ne pas enlever le couvercle. Il ne se trouve à l'intérieur aucune pièce pouvant être réparée par l'utilisateur. Confiez l'entretien et la réparation de l'appareil à un réparateur Peavey agréé.

---

**AVERTISSEMENT:** Afin de prévenir les risques de décharge électrique ou de feu, n'exposez pas cet appareil à la pluie ou à l'humidité. Avant d'utiliser cet appareil, lisez attentivement les avertissements supplémentaires de ce manuel.



Dieses Symbol soll den Anwender vor unisolierten gefährlichen Spannungen innerhalb des Gehäuses warnen, die von Ausreichender Stärke sind, um einen elektrischen Schlag verursachen zu können.



Dieses Symbol soll den Benutzer auf wichtige Instruktionen in der Bedienungsanleitung aufmerksam machen, die Handhabung und Wartung des Produkts betreffen.

**VORSICHT:** Risiko — Elektrischer Schlag! Nicht öffnen!

**VORSICHT:** Um das Risiko eines elektrischen Schlages zu vermeiden, nicht die Abdeckung entfernen. Es befinden sich keine Teile darin, die vom Anwender repariert werden könnten. Reparaturen nur von qualifiziertem Fachpersonal durchführen lassen.

---

**ACHTUNG:** Um einen elektrischen Schlag oder Feuergefahr zu vermeiden, sollte dieses Gerät nicht dem Regen oder Feuchtigkeit ausgesetzt werden. Vor Inbetriebnahme unbedingt die Bedienungsanleitung lesen.

## NITROBASS™ PROFESSIONAL BASS AMPLIFIER

Congratulations on your purchase of the Peavey NitroBass™. The NitroBass includes an easy-to-use, three-band active EQ with shiftable mid-range control and a contour control (for that smiley-face EQ curve). These tone controls are so versatile you should be able to quickly dial up your own sound.

Also provided are a buffered tuner send jack, an electronically balanced XLR line out with its own level control, pre-post EQ switch, and a ground lift switch. The XLR output is before the master volume control, so you can adjust your stage volume without affecting the send to the main sound system.

A -10 dB input pad switch, footswitchable post-EQ effects loop, preamp output/power amp input patch points, and the DDT™ (speaker protection) enable/defeat switch add to the list of professional features found in the NitroBass.

For more information on operation and specifications we suggest that you spend a few minutes to look through this manual. Pay close attention to the safety precautions. They contain warnings that concern the safety of both you and your amp. Thank you for buying Peavey!

### Features:

- Compact top box design
- 450 watts into 2  $\Omega$ , 300 watts into 4  $\Omega$ , 170 watts into 8  $\Omega$
- Three-band active EQ with shiftable mid-range control
- Contour control
- -10 dB pad switch (active/passive pickup switch)
- Buffered tuner send jack
- Footswitchable post-EQ effects loop
- Electronically balanced XLR jack
- Pre-/Post-EQ send switch for XLR jack
- Ground lift switch for XLR jack
- DDT™ speaker protection with defeat switch
- Preamp out/power amp in jacks

## REAR PANEL

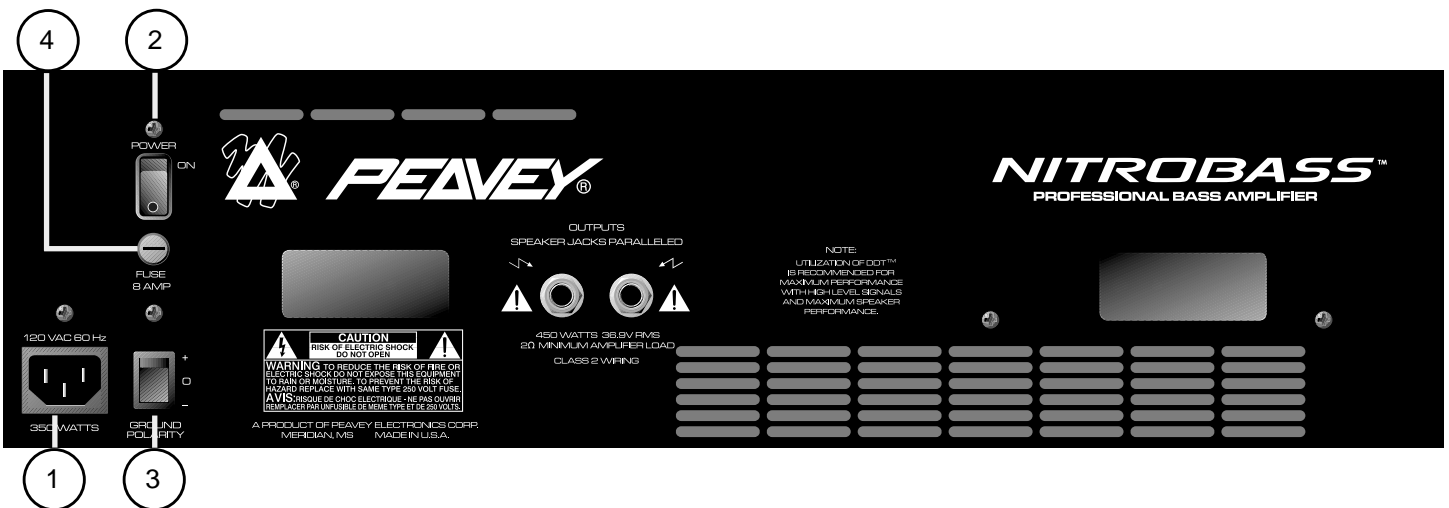

### AC POWER FEATURES:

#### 1. REMOVABLE AC POWER CORD

This receptacle is for the IEC line cord (included), which provides AC power to the unit.



Connect the line cord to this connector and to a properly grounded AC supply. Damage to the equipment may occur if an improper line voltage is used. (See voltage marking on unit.) Never remove or cut the ground pin of the line cord plug. This unit is supplied with a properly rated line cord. When lost or damaged, replace this cord with one of the proper ratings.

#### NOTE: FOR UK ONLY

As the colors of the wires in the mains lead of this apparatus may not correspond with the colored markings identifying the terminals in your plug, proceed as follows: (1) The wire which is colored green and yellow must be connected to the terminal which is marked by the letter E, or by the earth symbol, or colored green or green and yellow. (2) The wire which is colored blue must be connected to the terminal which is marked with the letter N, or the color black. (3) The wire which is colored brown must be connected to the terminal which is marked with the letter L or color red.

#### 2. POWER SWITCH

This switch is used to turn the NitroBass on or off. To turn the unit on, flip the switch to the “on” position.

#### 3. GROUND POLARITY SWITCH

Three-position, rocker-type switch, which for most applications should be operated in the center (zero) position. If hum or noise is present with the ground switch in the center position, place the ground polarity switch to positive or negative (+ or -) to minimize hum; should a problem continue, consult your authorized Peavey dealer, the Peavey factory, or a qualified service technician. **Note:** The ground switch is not available on 220/240 volt models.

#### 4. FUSE



The fuse is located within the fuse holder on the rear of the unit. If the fuse should fail, **IT MUST BE REPLACED WITH THE SAME TYPE AND VALUE IN ORDER TO AVOID DAMAGE TO THE EQUIPMENT AND TO PREVENT VOIDING THE WARRANTY.** If the amp repeatedly blows fuses, it should be taken to a qualified service center for repair.



**NOTE: THE FUSE SHOULD ONLY BE REPLACED WHEN THE REMOVABLE POWER CORD HAS BEEN DISCONNECTED FROM ITS CHASSIS RECEPTACLE (1).**

## 5. POWER/STATUS LED

Located on front panel this LED illuminates green when the Power Switch is in the “ON” position and AC power is supplied. During normal operation the LED also acts as a DDT indicator. The LED illuminates red when the DDT speaker protection is active. When DDT is defeated, the LED will illuminate red when clipping occurs.

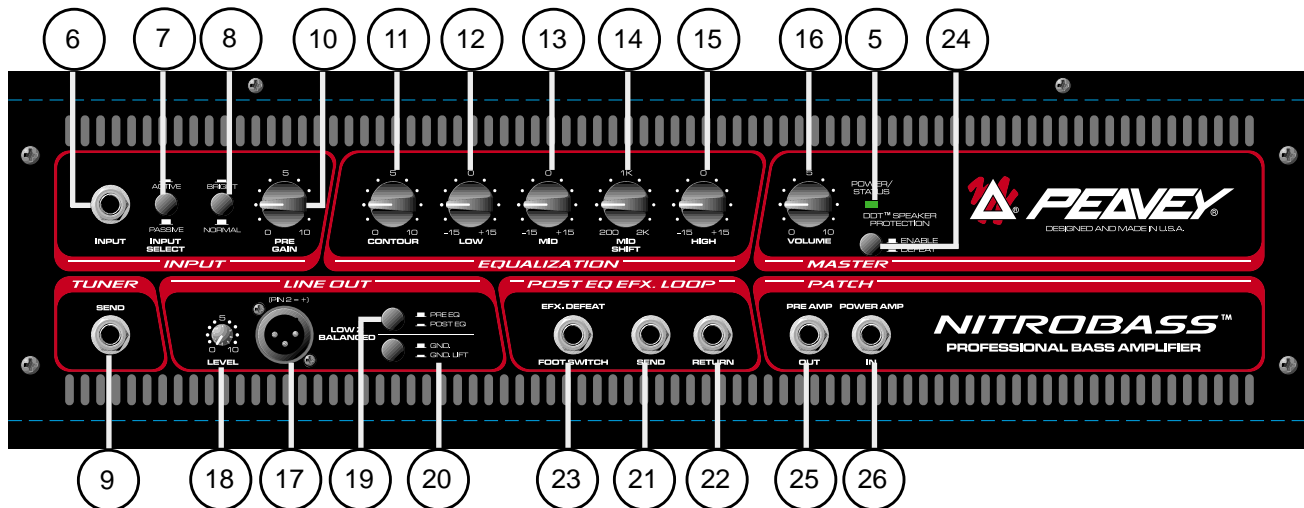

## FRONT PANEL FEATURES:

### 6. INPUT JACK

This input will accept signals from all types of bass pickups.

### 7. INPUT PAD SWITCH

Provided for instruments that have extremely high output, which can result in overdriving (distorting) the input stage. Pressing the switch to its “in” or “active” position reduces the level of the input signal by 10 dB.

### 8. BRIGHT SWITCH

Provides a preset boost to treble frequencies when pressed.

### 9. TUNER SEND JACK

A 1/4" jack is provided for connecting an instrument tuner. This jack is buffered off the input jack so it is just like plugging directly into the tuner.

### 10. PRE GAIN CONTROL

Controls the input gain of the preamplifier.

### 11. CONTOUR CONTROL

Provides a specially voiced EQ as the knob is rotated clockwise. When the knob is fully counterclockwise (set to 0), there is no voicing added.

### 12. LOW CONTROL

An active tone control (shelving type,  $\pm 15$  dB) that varies the low frequency boost or cut.

- 13. MID CONTROL**  
An active tone control (peak/notch,  $\pm 15$  dB) that varies the midrange boost or cut.
- 14. MID SHIFT CONTROL**  
Selects the frequency band (200 — 2 kHz) that the mid control cuts or boosts.
- 15. HIGH CONTROL**  
An active tone control (shelving type,  $\pm 15$  dB) that varies the high frequency boost or cut.
- 16. VOLUME CONTROL**  
Controls the overall volume level of the amplifier. The final level adjustment should be made after the desired sound has been achieved.
- 17. LINE OUT—XLR JACK**  
Provides low impedance, electronically balanced signal for patching into a sound reinforcement or recording console.
- 18. LINE OUT LEVEL CONTROL**  
Controls the output level of the balanced line out.
- 19. PRE-/POST-EQ SELECT SWITCH**  
Allows selection between a Pre-EQ (switch set to the “out” position) or a Post-EQ (switch set to the “in” position) send to the XLR line out jack.
- 20. GROUND LIFT SWITCH**  
Provided to lift the ground on the XLR jack when ground loops are encountered.
- 21. EFFECTS SEND JACK**  
Output for supplying signals to external low-level effects or signal processing equipment.
- 22. EFFECTS RETURN JACK**  
Input for returning signals from external low-level effects or signal processing equipment.
- 23. EFFECTS LOOP REMOTE SWITCH JACK**  
This jack accommodates the remote footswitch (optional part number 00051000 ON/OFF single button switch), which is used to remove the effects loop from the signal path. The remote footswitch essentially acts as a bypass to punch in or punch out from your external effects.
- 24. DDT™ SPEAKER PROTECTION DEFEAT SWITCH**  
DDT™ speaker protection is defeated when the push button is in the “in” position. We recommend that DDT be enabled at all times to protect the speakers.
- 25. PREAMP OUT JACK**  
This 1/4" jack is used to route the preamp signal to external inputs, such as the input of an additional power amp. The signal is post volume control. Use of this jack does not defeat the signal to the NitroBass amp (some volume difference may be noticed due to the impedance change experienced when adding an external unit to the signal patch).

## 26. POWER AMP IN JACK

This 1/4" jack is used to input an external signal to the power amp section of the NitroBass. Using this jack will disconnect any signal from the preamp section. Using this jack along with the preamp out jack creates a possible second effects loop.

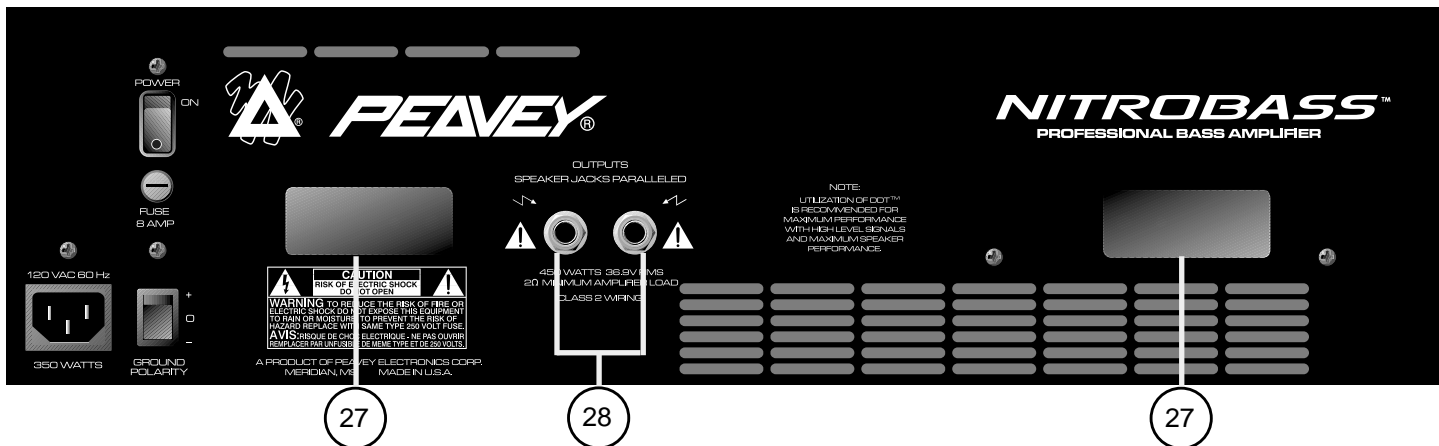

## REAR PANEL FEATURES:

### 27. POWER CORD RETAINERS

Use the Power Cord Retainers to wrap and store your cable while storing or transporting your NitroBass. It is best to disconnect the cord from the unit before wrapping.

### 28. SPEAKER OUTPUT JACKS

⚠ These two 1/4" jacks provide the powered signal from the amplifier. Each connector is electrically the same (in parallel). Use one of the jacks to connect your speaker cabinet and the other to add a second speaker cabinet in parallel. The minimum speaker load impedance is 2 ohms (or two 4-ohm speakers in parallel).

⚠ **Warning:** To prevent the amplifier from overheating, the front fan and rear-located vents should always remain clear of obstructions.

# NITROBASS™ Block Diagram

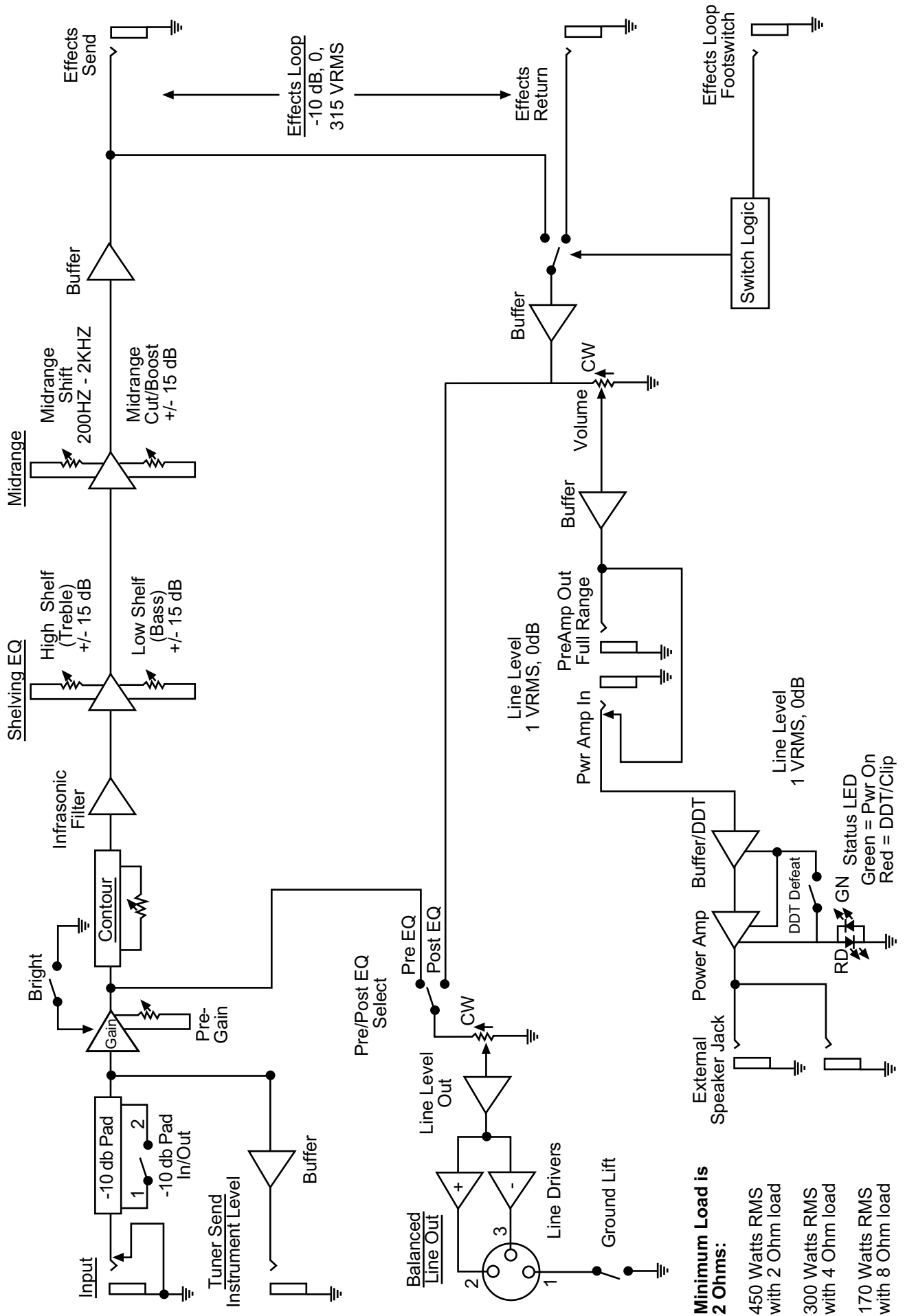



# NITROBASS™ Recommend Settings

## Rock Setting

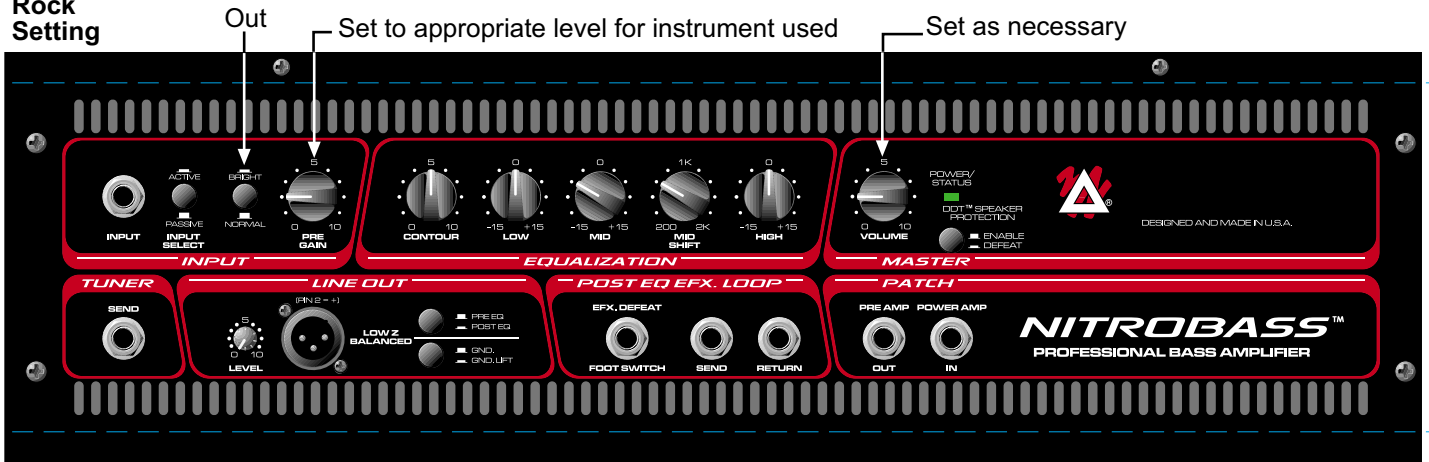

NOTE: "DDT should be utilized for maximum speaker protection"

## Slap Setting

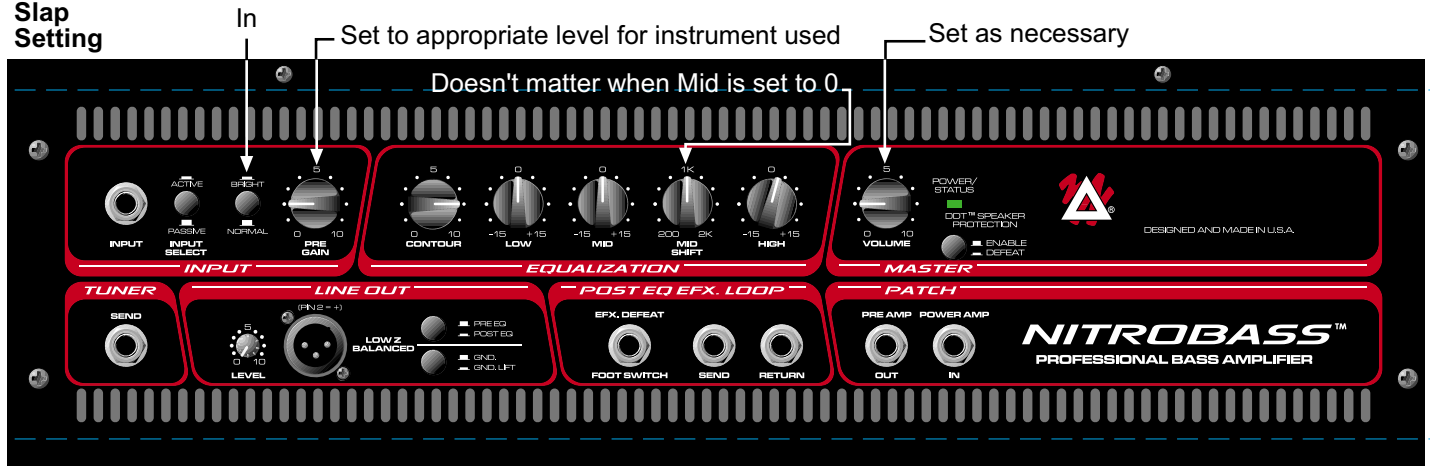

NOTE: "DDT should be utilized for maximum speaker protection"

## Blues/ Country Setting

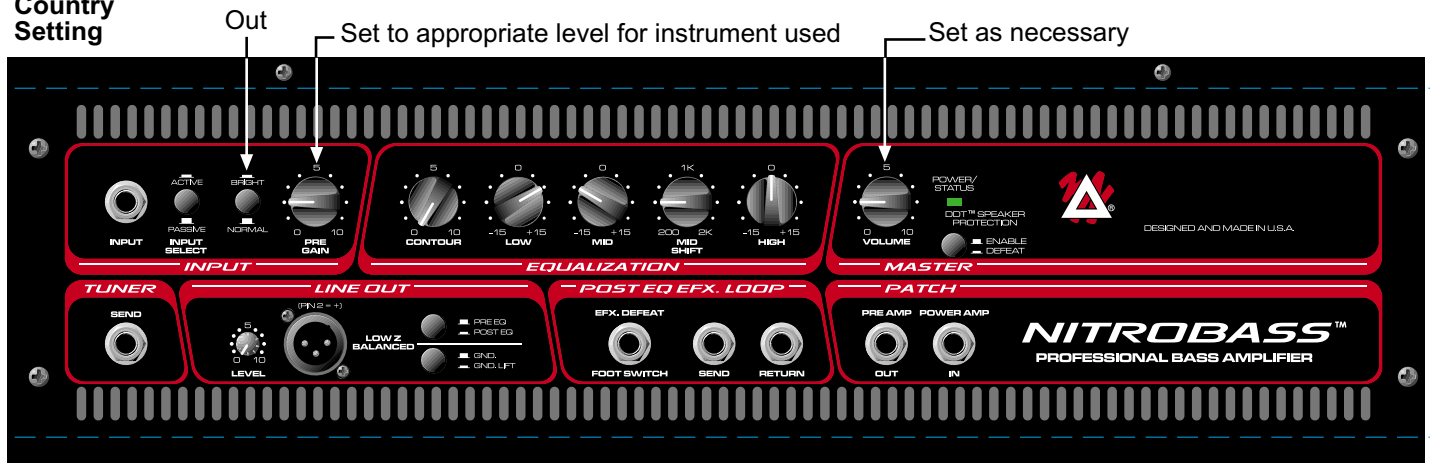

NOTE: "DDT should be utilized for maximum speaker protection"

# NITROBASS™

## SPECIFICATIONS

### **SYSTEM SPECIFICATIONS:**

Mains Fuse = 8 amps  
Mains Voltage = 120 VAC 60 Hz  
Power Consumption = 350 watts  
Hum and noise: Typically greater than -89 dB unweighted with controls set as follows...  
Pad = Passive  
Bright = Normal  
Pre gain = 5  
Contour = 0  
Low = 0  
Mid = 0  
Mid Shift = 1kHz  
High = 0  
Volume = 5

### **POWER AMPLIFIER SECTION:**

#### **PROTECTION:**

Electronic current limit protection circuit.  
Thermal protection circuit.  
D.C. crowbar protection circuit.  
DDT speaker protection circuit with defeat switch.  
Variable speed fan, thermally controlled

#### **GENERAL INFORMATION:**

Minimum load = 2 ohms  
Input sensitivity: 1.0 VRMS  
Two 1/4" speaker jacks in parallel

#### **RATED POWER OUTPUT:**

450 watts (30.00 V RMS) into 2 ohms  
300 watts (34.64 V RMS) into 4 ohms  
170 watts (36.88 V RMS) into 8 ohms

#### **TYPICAL POWER OUTPUT**

475 watts (30.82 V RMS) into 2 ohms  
with no more than 1% THD+N  
308 watts (35.10 V RMS) into 4 ohms  
with no more than 1% THD+N  
177 watts (37.63 V RMS) into 8 ohms  
with no more than 1% THD+N

#### **NOISE:**

Typically greater than 102 dB below full power @  
8 ohms unweighted

#### **DDT Dynamic Range:**

Typically greater than +15 dB

#### **FREQUENCY RESPONSE:**

+0/-0.61 dB, 100mW to 160 W RMS, 20 Hz to 20 kHz  
(8 ohm load, typically below 0.2% THD+N)

### **PREAMPLIFIER SECTION:**

#### **SETTINGS FOR MEASUREMENTS UNLESS OTHERWISE NOTED:**

Pad = out (Passive)  
Bright = out (Normal)  
Pre-Gain = 5 (12 o'clock)  
Contour = 0 (fully counterclockwise)  
Bass = 0 (12 o'clock)  
Mid = 0 (12 o'clock)  
Mid Shift = 0 (12 o'clock)  
High = 0 (12 o'clock)  
Master Volume = 10 (fully Clockwise)  
Line Out Level = 10 (fully Clockwise)

#### **INPUT SENSITIVITY (Level to achieve full power):**

With Pad Out...  
Nominal input: 100 mV RMS  
Minimum input: 9 mV(pre gain and master fully CW)  
Maximum input: 3.0 V(maximum signal at input before clipping occurs)

#### **With Pad -10 dB in:**

Nominal input: 315 mV RMS  
Minimum input: 28 mV (pre gain and master fully CW)  
Maximum input: 9 V (maximum signal at input before clipping occurs)

#### **EQUALIZATION:**

Bright boost: + 8 dB @ 5 kHz  
Contour: Special frequency compensation  
Bass: ± 15 dB @ 30 Hz, Shelving type Eq  
Mid : ± 15 dB @ 200 @ 2 kHz (Mid shift control determines center frequency)  
Mid Shift: 200 to 2 kHz  
High: ±15 dB @ 8 kHz, Shelving type Eq

#### **TUNER SEND:**

Instrument level through a buffer

#### **LINE OUT:**

-∞ to -10 dB (for nominal input).  
Level is dependent on level control setting and pre gain setting

#### **EFFECTS LOOP:**

Set for -10 dB (0.315 V RMS) with pre @ 5, Master @ 10  
Controlled via footswitch, ground tip to defeat.

#### **PREAMP OUTPUT:**

1 V RMS nominal

**ESPAÑOL**

## **NITROBASS™**

### **Amplificador profesional para bajo**

Felicitaciones por tu compra del NitroBass™ de Peavey. El NitroBass incluye un ecualizador activo de tres bandas con control de cambio de medios y control de silueta que es fácil de usar (para lograr esa curva de ecualización de cara feliz). Estos controles de tono son tan versátiles que podrás obtener tu sonido muy rápidamente.

También se incluyen entradas de afinador, una salida de nivel de línea XLR balanceada electrónicamente y que tiene su propio control de nivel, control de ecualización pre y post, así como un interruptor de tierra. La salida XLR va antes del control de volumen para que puedas ajustar tu volumen de escenario sin afectar el envío del sistema de sonido principal.

Un interruptor de pad de 10 dB, circuito de efectos post EQ controlable por pedal, puntos de parcheo salida de preamp/entrada de ampli de poder, y un interruptor activar/cancelar para el sistema DDT™ de protección de bocinas se añaden a la lista de características profesionales encontradas en el NitroBass.

Para más información sobre la operación y las especificaciones te sugerimos que tomes unos minutos para leer este manual. Presta mucha atención a las precauciones de seguridad. Contienen avisos que conciernen tu seguridad y la de tu ampli. ¡Gracias por comprar Peavey!

#### **Características:**

- Diseño compacto de caja superior
- 450 wats a 2 , 300 wats a 4 , 170 wats a 8 .
- Ecualizador activo de tres bandas con control cambiabile de medios
- Interruptor de pad de 10dB (interruptor de pastilla activa/no-activa)
- Conector amortiguado para envío de afinador
- Circuito de efectos por EQ controlable por pedal
- Entrada XLR balanceada electrónicamente
- Interruptor de envío para salida XLR Pre-/post EQ
- Interruptor de levantamiento de tierra para salida XLR
- Protección para bocinas DDT™ con interruptor de cancelación
- Conectores salida de preamp/entrada de ampli de poder

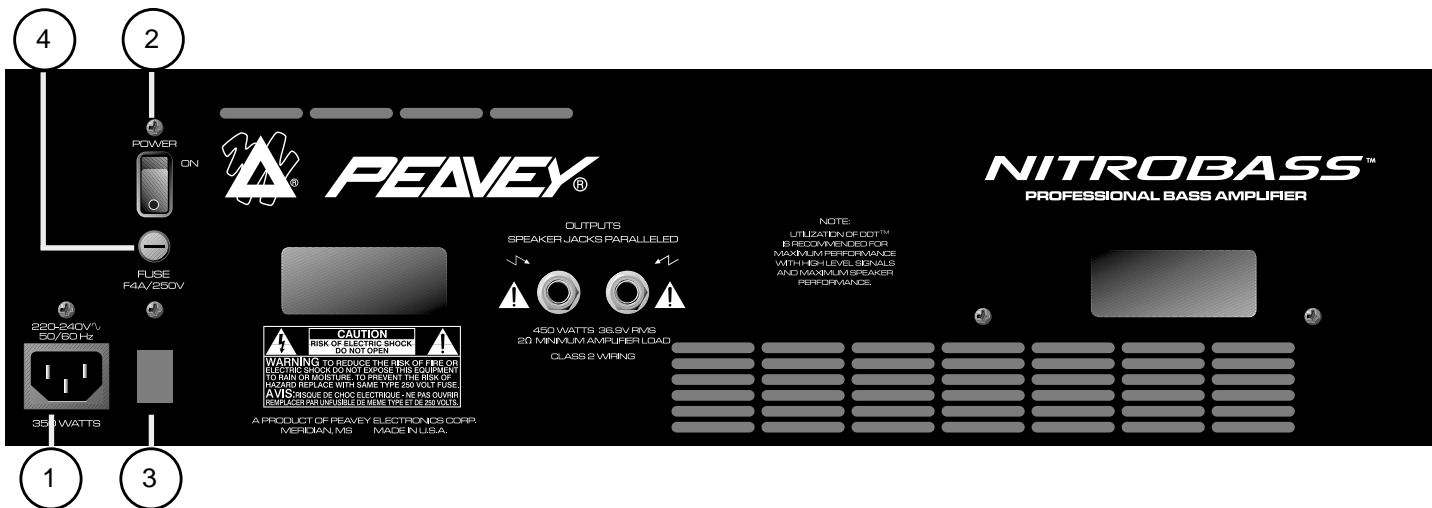

## CARACTERÍSTICAS DE PODER CA:

### 1. CABLE DE PODER CA INTERCAMBIABLE



Esta entrada es para el cable de línea IEC (incluido), mismo que provee poder CA a la unidad. Conecta el cable de línea a este conector y a un suministro de CA propiamente aterrizado. El equipo puede dañarse si se usa voltaje de línea inapropiado. (Ver marcación de voltaje en la unidad). Nunca quites ni cortes el alfiler de tierra del conector del cable de línea. Esta unidad viene con un cable de marcación correcta. Si se pierde o daña el cable, reemplázalo con uno de las marcaciones correcta.

### NOTA: PARA EL REINO UNIDO SOLAMENTE

Ya que los colores de los cables en la sección maestra de este aparato pueden no corresponder a las marcaciones de colores que identifiquen las unidades de tu conector, procede como sigue: (1) El cable de color verde y amarillo debe ser conectado a la terminal que está marcada con la letra E, o por el símbolo de tierra, o del color verde o verde y amarillo. (2) El cable de color azul debe conectarse a la terminal marcada con la letra N, o el color negro. (3) El cable de color café debe conectarse a la terminal marcada con la letra L o el color rojo.

### 2. INTERRUPTOR DE PODER

Éste es usado para encender o apagar el NitroBass. Para encender la unidad, pon el interruptor en la posición on.

### 3. INTERRUPTOR DE POLARIDAD DE TIERRA

Un interruptor de tres posiciones, tipo mecedora, que para la mayoría de las aplicaciones debe ser operado en la posición central (cero). Si se presenta ruido o hum con el interruptor en la posición central, coloca el interruptor hacia el positivo o negativo (+ o -) para minimizar el ruido; si el problema continuase consulta con tu vendedor autorizado de Peavey, la fábrica Peavey, o un técnico de servicio calificado. **Nota:** El interruptor de tierra no está disponible en los modelos de 220/240 voltios.

### 4. FUSIBLE



El fusible está localizado dentro del compartimento de fusible en la parte trasera de la unidad. Si el fusible fallase, **DEBE SER REEMPLAZADO CON UNO DEL MISMO TIPO, CALIDAD Y VALOR PARA PODER EVITAR CUALQUIER DAÑO A LA UNIDAD Y PARA QUE NO SE CANCELE LA GARANTÍA.** Si el ampli quema fusibles continuamente, debe ser llevado a un centro de servicio calificado para su reparación.



**NOTA: EL FUSIBLE SÓLO DEBE SER REEMPLAZADO CUANDO EL CABLE DE CORRIENTE HAYA SIDO DESCONECTADO DE SU RECEPTÁCULO EN EL CHASÍS (1).**

## 5. LED DE ESTADO DE PODER

Localizado en el panel frontal este LED se ilumina de verde cuando el interruptor de poder esté en la posición ON y se esté suministrando poder CA. Durante la operación normal el LED también actúa como indicador de DDT. El LED se iluminará de rojo cuando esté activada la protección de bocinas DDT. Cuando se cancele la DDT, el LED se iluminará de rojo si ocurre la saturación.

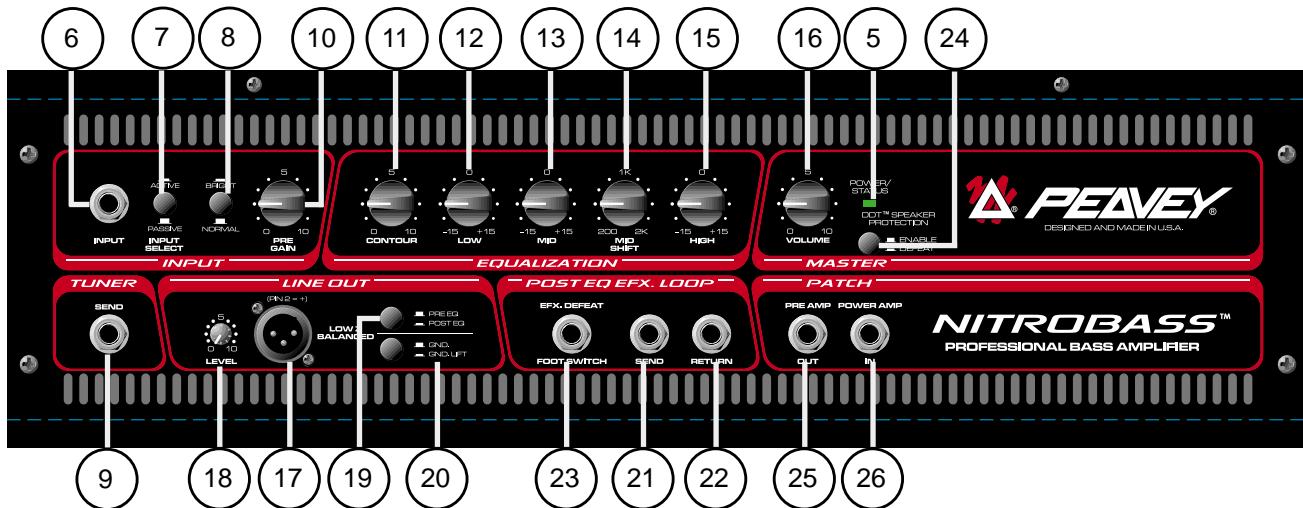

## CARACTERÍSTICAS DEL PANEL FRONTAL:

### 6. CONECTOR DE ENTRADA

Esta entrada acepta señales de todo tipo de pastillas (micrófonos) de bajo.

### 7. ENTRADA DE INTERRUPTOR DE PAD

Incluido para instrumento que tienen un nivel de salida extremadamente alto, la cual puede causar es distorsión en la etapa de entrada. Oprime el interruptor a su posición de activación para reducir el nivel de entrada por 10 dB.

### 8. INTERRUPTOR DE BRILLANTEZ

Provee un aumento predeterminado de agudos al ser oprimido.

### 9. CONECTOR DE ENVÍO A AFINADOR

Una entrada de 1/4 se incluye para conectar un afinador de instrumento. Este conector es paralelo al de entrada para que la conexión se haga directamente al afinador.

### 10. CONTROL DE PRE-GANANCIA

Controla la ganancia de entrada del preamplificador.

### 11. CONTROL DE SILUETA

Provee un ecualizador ajustado especialmente al ir girando la perilla hacia la derecha. Cuando la perilla está totalmente hacia la izquierda (en 0), no hay ecualización añadida.

### 12. CONTROL DE GRAVES

Un control de tono activo (tipo shelving, +/-15 dB) que varía el aumento o corte de la frecuencia grave.

- 13. CONTROL DE MEDIOS**  
Un control de tono activo (pico/corte, +/- 15 dB) que varía el aumento o corte de las frecuencias medias.
- 14. CONTROL DE MEDIOS**  
Selecciona la banda de frecuencia (200-2kHz) que el control de medios corta o aumenta.
- 15. CONTROL DE AGUDOS**  
Un control de tono activo (tipo shelving, +/- 15 dB) que varía el aumento o corte de las frecuencias agudas.
- 16. CONTROL DE VOLUMEN**  
Controla el volumen general del amplificador. El nivel final de ajuste debe ser hecho después de que se ha logrado el sonido deseado.
- 17. CONECTOR XLR SALIDA DE LÍNEA**  
Provee un señal balanceada y de baja impedancia para parchar a una consola de refuerzo de sonido o grabación.
- 18. CONTROL DE NIVEL DE SALIDA DE LÍNEA**  
Controla el nivel de salida de la salida balanceada.
- 19. INTERRUPTOR DE SELECCIÓN PRE/POST EQ**  
Permite la selección entre un EQ-Pre (interruptor en la posición levantada) o EQ-Post (interruptor en la posición oprimida) que va al conector de salida XLR de línea.
- 20. INTERRUPTOR DE LEVANTAMIENTO DE TIERRA**  
Incluido para levantar la tierra a través del conector XLR cuando se encuentran circuitos de tierra.
- 21. CONECTOR DE ENVÍO DE EFECTOS**  
Salida para suministrar señales a efectos externos de bajo nivel o procesadores de señal.
- 22. CONECTOR DE RETORNO DE EFECTOS**  
Entrada para regresar señales de unidades de efecto de bajo nivel o equipo de procesamiento.
- 23. CONECTOR PARA INTERRUPTOR REMOTO DE CIRCUITO DE EFECTOS**  
Este conector sirve para el pedal remoto (parte opcional número 00051000/interruptor ON/OFF de botón sencillo), que es usado para quitar el circuito de efecto del paso de señal. El pedal remoto actúa esencialmente como un método para activar o cancelar el efecto en la señal.
- 24. INTERRUPTOR PARA CANCELACIÓN DE PROTECCIÓN DE BOCINAS**  
La protección DDT es cancelada cuando este botón esté oprimido. Recomendamos que se active la DDT todo el tiempo para proteger las bocinas.

## 25. CONECTOR DE SALIDA DE PREAMPLI

Este conector de 1/4 se usa para enviar la señal del preampli a las entradas externas, como la entrada de un ampli de poder adicional. La señal es post control de volumen. El uso de este conector no cancela la señal del ampli NitroBass (puede notarse alguna diferencia de volumen a causa del cambio de impedancia que sucede al añadirse una unidad externa a la señal).

## 26. ENTRADA DE AMPLI DE PODER

Esta entrada de 1/4 se usa para recibir una señal externa a la sección de ampli de poder del NitroBass. El uso de este conector desconectará cualquier señal de la sección de preamp. El uso de este conector junto al de la salida de preamp puede causar un segundo circuito de efecto.

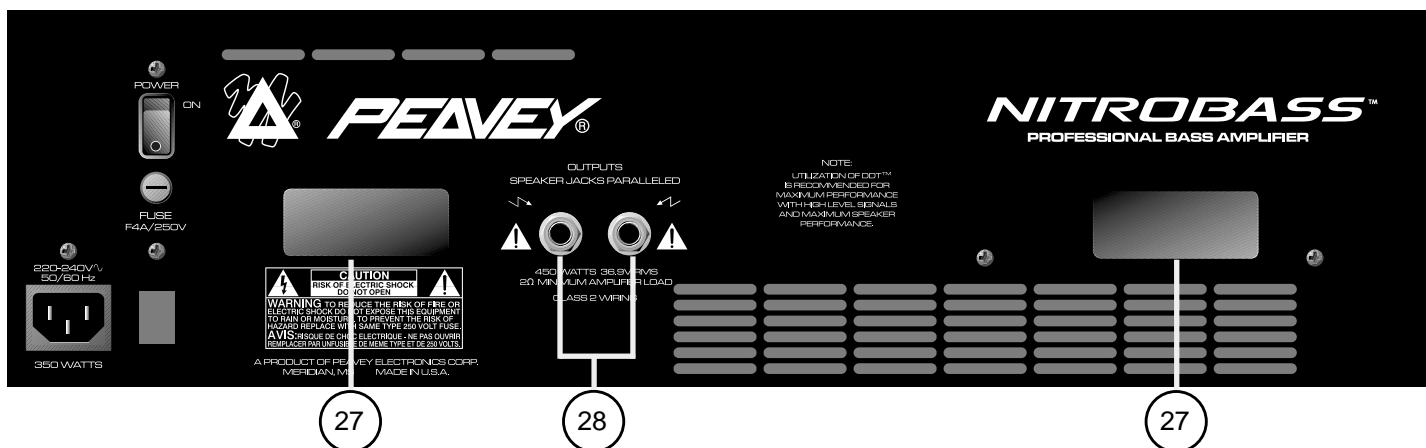

## CARACTERÍSTICAS DEL PANEL TRASERO:

### 27. RETENCIÓN PARA CABLE DE PODER

Usa los retenedores para enrollar y guardar tu cable cuando transportes o almacenes tu NitroBass. Lo mejor es desconectar el cable de la unidad antes de enrollarlo.

### 28. Estos dos conectores de 1/4 proveen una señal de poder para el amplificador.



Cada conector es igual eléctricamente (en paralelo). Usa uno de los conectores para conectar tu gabinete de bocina y otro para añadir un segundo gabinete de bocina en paralelo. La mínima impedancia de carga de bocina es de 2 ohmios (o dos bocinas de 4 ohmios en paralelo).



**Precaución:** para prevenir que el amplificador se sobre caliente, el ventilador frontal y las ventilas traseras deben estar libres de obstrucción.

# NITROBASS™ Block Diagram

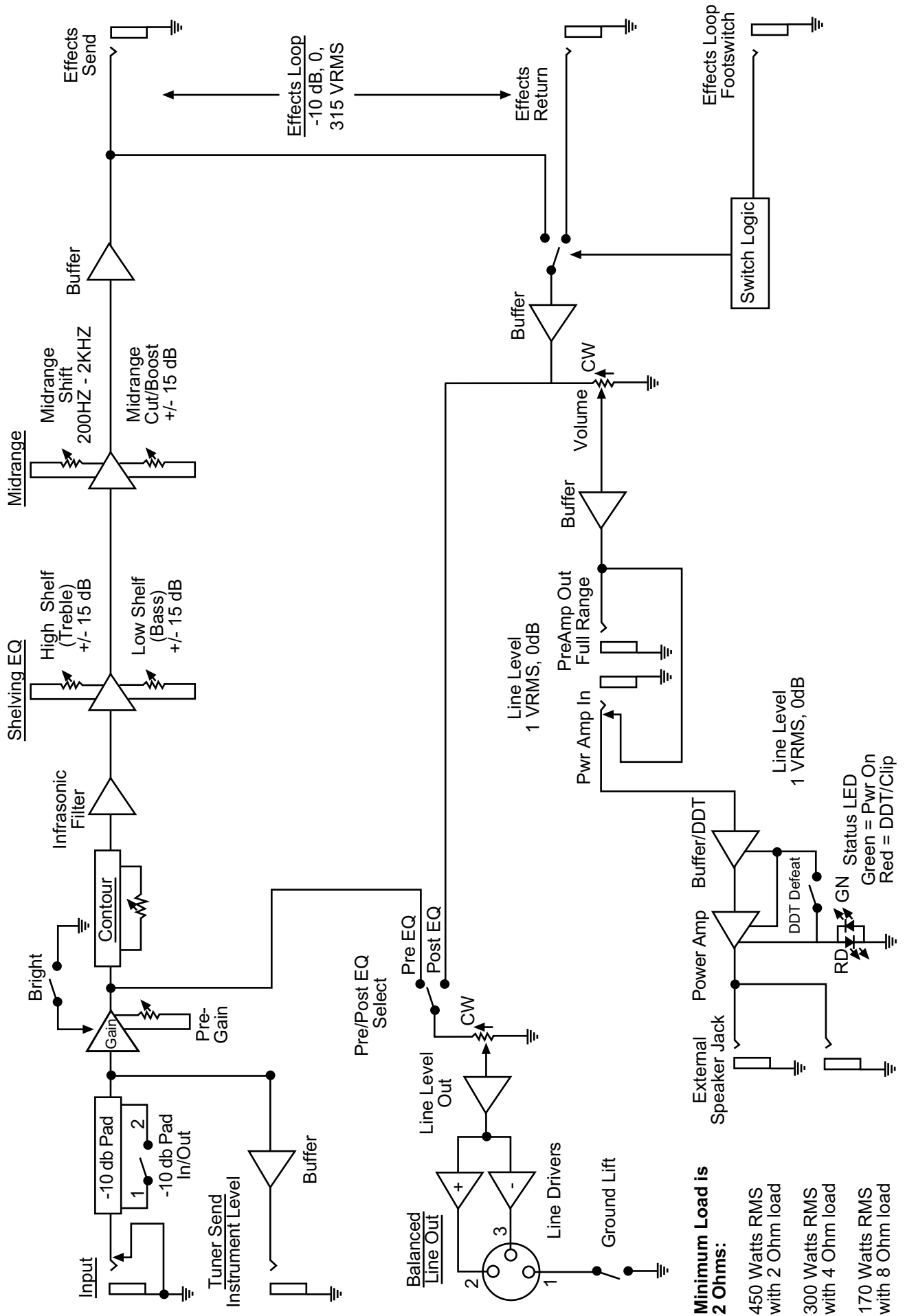

**Minimum Load is 2 Ohms:**

- 450 Watts RMS with 2 Ohm load
- 300 Watts RMS with 4 Ohm load
- 170 Watts RMS with 8 Ohm load



# NITROBASS™ Recommend Settings

## Rock Setting

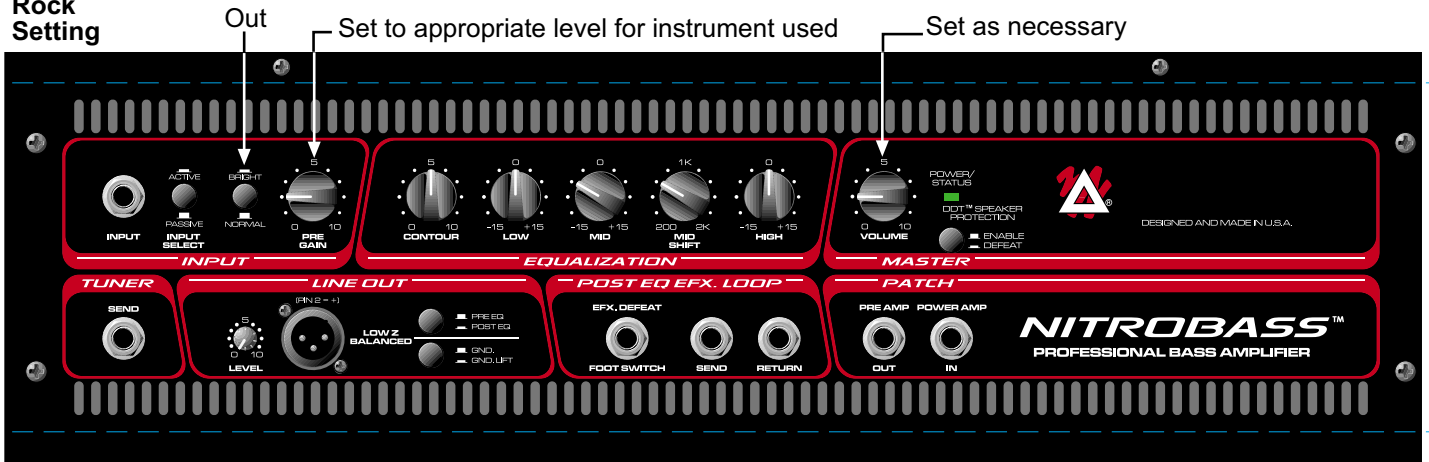

NOTE: "DDT should be utilized for maximum speaker protection"

## Slap Setting

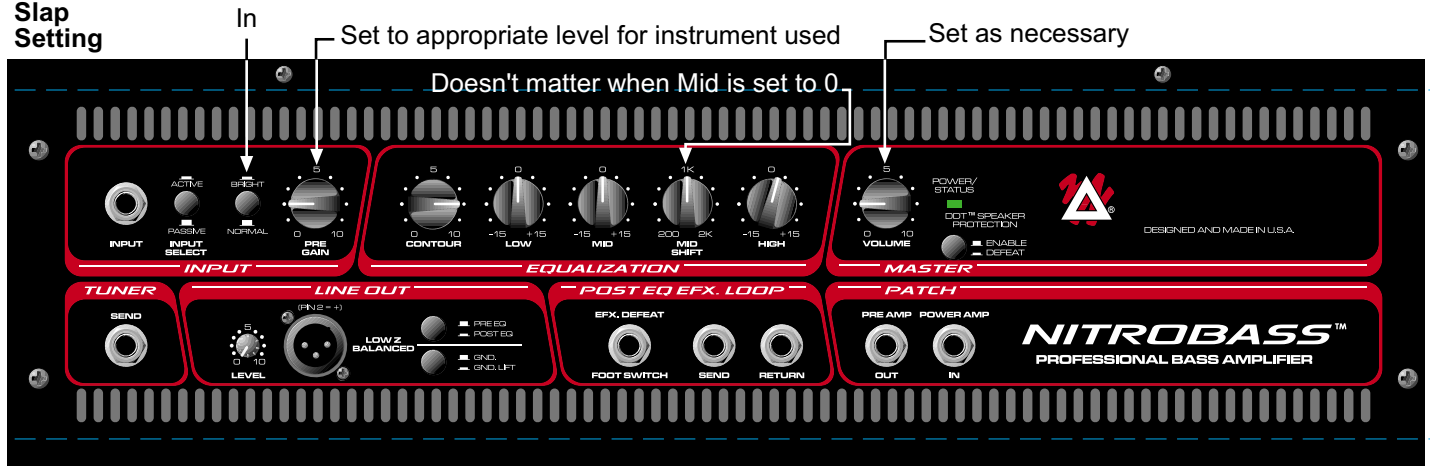

NOTE: "DDT should be utilized for maximum speaker protection"

## Blues/ Country Setting

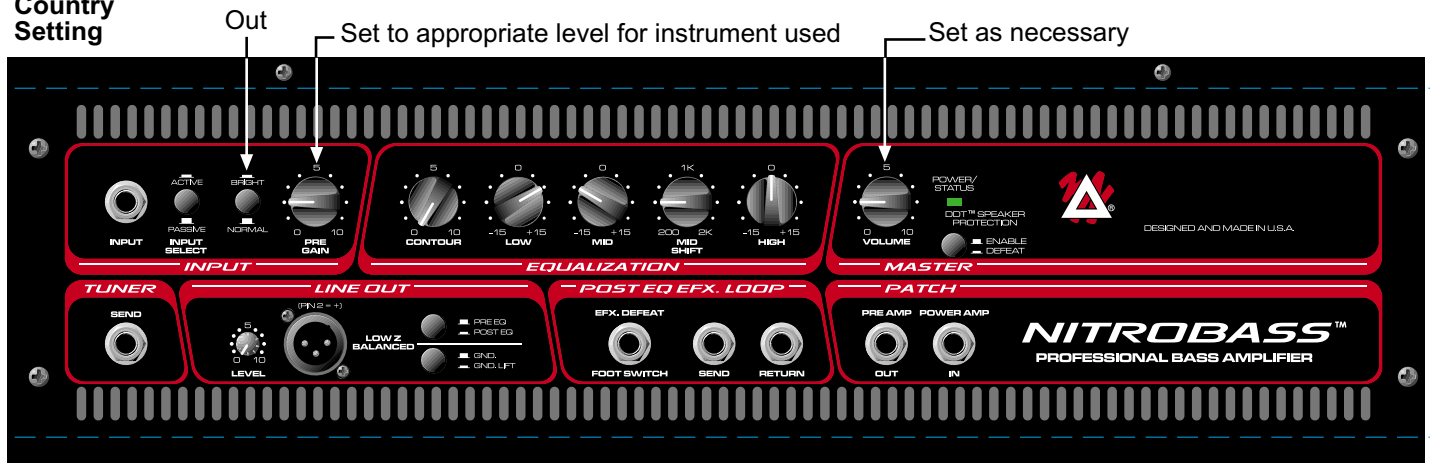

NOTE: "DDT should be utilized for maximum speaker protection"

# NITROBASS™

## ESPECIFICACIONES

### ESPECIFICACIONES DEL SISTEMA

Fusible principal = 8 amps  
Voltaje = 120 VAC 60 Hz  
Consumo de poder = 350 wats  
Hum y ruido: Típicamente mayor que -89 dB  
sin peso con controles ajustados como sigue:  
Pad = pasivo  
Brillante = Normal  
Pre ganancia = 5  
Silueta = 0  
Graves = 0  
Medios = 0  
Cambio de Medios = 1kHz  
Agudos = 0  
Volumen = 5

### SECCIÓN DE AMPLIFICADOR DE PODER:

#### PROTECCIÓN:

Circuito de protección de límite de corriente electrónica  
Circuito de protección termal  
Circuito de protección de barra de C.D.  
Circuito de protección de bocina DDT  
con interruptor de cancelación  
Ventilador de velocidad variable,  
con control por temperatura

#### INFORMACIÓN GENERAL:

Carga mínima = 2 ohmios  
Sensibilidad de entrada: 1.0 VRMS  
Dos conectores de bocina de 1/4" en paralelo

#### PODER CLASIFICADO DE SALIDA:

450 wats (30.00 V RMS) a 2 ohmios  
300 wats (34.64 V RMS) a 4 ohmios  
170 wats (36.88 V RMS) a 8 ohmios

#### PODER TÍPICO DE SALIDA

475 wats (30.82 V RMS) a 2 ohmios  
con no más de 1% THD+N  
308 wats (35.10 V RMS) a 4 ohmios  
con no más de 1% THD+N  
177 wats (37.63 V RMS) a 8 ohmios  
con no más de 1% THD+N

#### RUIDO:

Típicamente mayor que 102 dB abajo  
del poder máximo @ 8 ohmios sin peso

#### Rango Dinámico DDT:

Típicamente mayor que +15 dB

#### RESPUESTA DE FRECUENCIA:

+0/-0.61 dB, 100mW a 160 W RMS, 20 Hz a 20 kHz  
(carga de 8 ohmios, típicamente menor que 0.2% THD+N)

### SECCIÓN DE PREAMPLIFICADOR:

VALORES PARA MEDIDAS AL MENOS QUE SE INDIQUE  
LO CONTRARIO:

Pad = salida (pasivo)  
Brillante = salida (Normal)  
Pre-ganancia = 5 (12 en el reloj)  
Silueta = 0 (totalmente hacia la derecha)  
graves = 0 (12 en el reloj)  
medios = 0 (12 en el reloj)  
Cambio de medios = 0 (12 en el reloj)  
Agudos = 0 (12 en el reloj)  
Volumen maestro = 10 (totalmente hacia la derecha)  
Nivel de Salida de Línea = 10 (totalmente hacia la derecha)

#### SENSIBILIDAD DE ENTRADA (Nivel para lograr nivel máximo):

Con pad hacia afuera  
Entrada nominal: 100 mV RMS  
Entrada mínima: 9 mV(pre ganancia y master totalmente hacia la derecha)  
Entrada máxima: 3.0 V(señal máxima de entrada antes de ocurrir saturación)  
Con Pad -10 dB de entrada:  
Entrada Nominal: 315 mV RMS  
Entrada mínima: 28 mV (pre ganancia y master totalmente hacia la derecha)  
Entrada máxima: 9 V (señal máxima de entrada antes de ocurrir saturación)

#### ECUALIZACIÓN:

Aumento de brillantez: + 8 dB @ 5 kHz  
Silueta: Compensación especial de frecuencia  
Graves: ± 15 dB @ 30 Hz, Ecuador tipo shelving  
medios : ± 15 dB @ 200 @ 2 kHz (cambio de medios determina frecuencia central)  
cambio de medios: 200 a 2 kHz  
Agudos: ±15 dB @ 8 kHz, Ecuador tipo shelving  
ENVÍO DE AFINADOR:

Nivel de instrumento a través de un buffer

#### SALIDA DE LÍNEA:

- to -10 dB (para enterada nominal).  
El nivel es dependiente del valor del control de nivel y del valor de pre-ganancia.

#### CIRCUITO DE EFECTOS:

Ajustado pra -10 dB (0.315 V RMS) con pre @ 5, Master @ 10  
Controlado a través del pedal, punta de tierra para cancelar

#### SALIDA DE PREAMP:

1 V RMS nominal

## NITROBASS™ AMPLIFICATEUR BASSE

Nous vous félicitons pour l'achat de cet amplificateur Peavey NitroBass™. Le NitroBass possède un EQ actif 3-bandes avec réglage semi-paramétrique des médiums et un contrôle de contour (pour obtenir aisément la populaire equalisation en V). Ces contrôles de tonalité assurent au NitroBass une versatilité optimum qui vous permettra de trouver rapidement votre son.

Vous disposez en plus d'une sortie accordeur et d'une sortie Line Out XLR symétrique (à transformateur) avec contrôle de niveau, sélecteur Pré/Post EQ et sélecteur Ground Lift. Cette sortie est située avant le Master Volume; vous pouvez donc ajuster votre volume sur scène sans affecter le signal envoyé à la sonorisation.

Atténuateur de -10 dB désengageable en entrée, boucle d'effet post-EQ enclenchable par footswitch, sortie préampli, entrée ampli de puissance et compression DDT complètent la liste des équipements du NitroBass.

Pour plus d'informations sur le NitroBass, nous vous conseillons de lire attentivement ce manuel. Veuillez lire attentivement les messages de précautions de ce manuel pour votre propre sécurité et celle de votre matériel. Merci d'avoir choisi Peavey.

### Caractéristiques:

- Format tête d'ampli
- 450 watts sous 2 Ω, 300 watts sous 4 Ω, 170 watts sous 8 Ω
- EQ 3-bandes actif avec médium semi-paramétrique
- Contrôle de Contour
- Atténuateur -10 dB en entrée (instrument actif/passif)
- Sortie accordeur
- Boucle d'effet post-EQ commutable
- Sortie Line Out symétrique XLR
- Sélecteur Pré-/Post-EQ pour la sortie XLR
- Sélecteur Ground lift pour la sortie XLR
- Limiteur DDT™ (protection des HP) avec sélecteur
- Connexions Préamp out/Power-amp in

## FACE ARRIERE

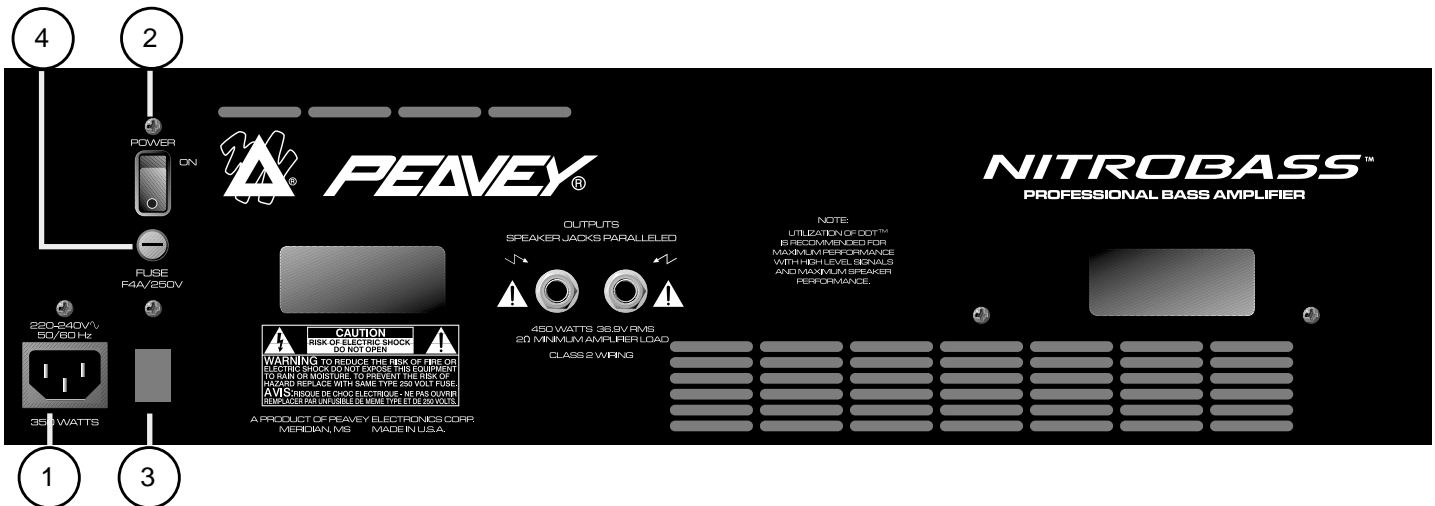

### CARACTERISTIQUES D'ALIMENTATION:

#### 1. CONNECTEUR IEC



Pour votre sécurité, un cordon d'alimentation assurant une bonne connexion à la terre est inclus. La connexion à la terre ne doit être déconnectée en aucune circonstance. Les risques de choc électrique sont considérablement réduits lorsque la masse du châssis est correctement reliée à la terre. Reportez-vous aux inscriptions au dos de votre amplificateur pour la tension d'alimentation nécessaire.

#### 2. INTERRUPTEUR DE MISE SOUS TENSION

Permet de mettre le NitroBass sous tension. Pour cela, placer l'interrupteur sur "on".

#### 3. SELECTEUR DE POLARITE DE LA MASSE

Absent sur les versions européennes.

#### 4. FUSIBLE

Si le fusible grille, **IL DOIT ETRE IMPERATIVEMENT REMPLACE PAR UN FUSIBLE DE MEME TYPE ET DE MEME VALEUR AFIN D'EVITER TOUT DOMMAGE A L'APPAREIL ET L'ANNULATION DE LA GARANTIE.** Si l'amplificateur fait régulièrement sauter son fusible, faites-le réparer par un réparateur agréé Peavey.



**NOTE: LE FUSIBLE NE DOIT ETRE REMPLACE QUE LORSQUE LE CORDON D'ALIMENTATION EST DEBRANCHE (1).**

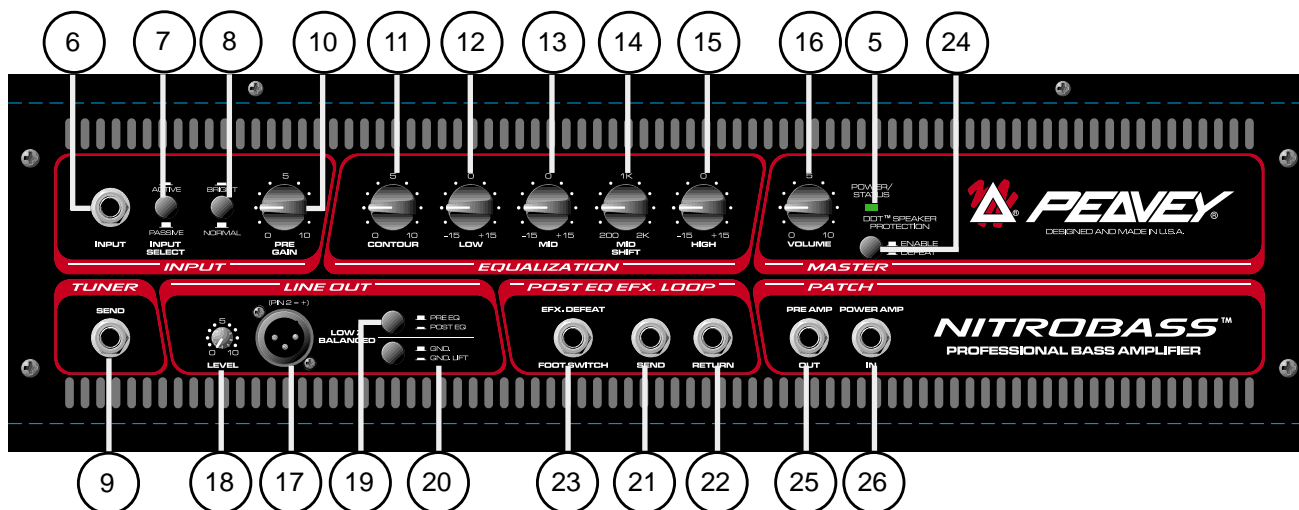

## FACE AVANT:

### 5. LED DE STATUT ET D'ALIMENTATION

Lorsque le commutateur d'alimentation est sur la position "on", la LED s'allumera en vert. Cette LED joue aussi le rôle d'indicateur DDT. Elle deviendra rouge si la compression DDT se met en action. Si la DDT n'est pas utilisée, la LED s'allumera en rouge en cas d'écrêtage.

### 6. ENTREE

Cette entrée fonctionne pour tous les types de basses.

### 7. ATTENUATEUR D'ENTREE

Cet atténuateur est destiné aux instruments à haut niveau de sortie pouvant causer une saturation (écrêtage) indésirable. En plaçant le sélecteur dans sa position "in" ou "active" le niveau du signal d'entrée est réduit de 10 dB.

### 8. SELECTEUR BRIGHT

Assure un boost des fréquences aigües. Placez le sélecteur en position "in" pour engager le boost.

### 9. SORTIE ACCORDEUR

Une prise jack est fournie pour une sortie accordeur. Le niveau de la sortie est compensé pour assurer un fonctionnement parfait de l'accordeur.

### 10. CONTROLE PRE GAIN

Contrôle le gain d'entrée de l'amplificateur.

### 11. CONTROLE DE CONTOUR

Fait intervenir un voicing préétabli en tournant le contrôle dans le sens horaire. Lorsque le contrôle est à 0, aucun voicing ne colore le son de l'ampli.

### 12. CONTROLE LOW

Contrôle de tonalité actif ( $\pm 15$  dB) augmentant ou atténuant les fréquences graves.

### 13. CONTROLE MID

Contrôle de tonalité actif ( $\pm 15$  dB) augmentant ou atténuant les fréquences moyennes.

- 14. CONTROLE MID SHIFT**  
Détermine la bande de fréquences sur laquelle agit le contrôle mid.
- 15. CONTROLE HIGH**  
Contrôle de tonalité actif ( $\pm 15$  dB) augmentant ou atténuant les fréquences aigues.
- 16. CONTROLE VOLUME**  
Détermine le volume général de l'amplificateur. Ce contrôle doit être ajusté une fois que le son recherché a été obtenu.
- 17. LINE OUT—XLR JACK**  
Offre une sortie à 600 Ohm symétrique pour connectez la tête à un système de sonorisation ou d'enregistrement.
- 18. CONTROLE LINE OUT LEVEL**  
Détermine le niveau de sortie de la connexion Line Out (17).
- 19. SELECTEUR PRE-/POST-EQ SELECT**  
Permet de sélectionner le positionnement de la sortie Line Out: Pré-EQ (sélecteur en position "Out") ou Post-EQ (sélecteur en position "in").
- 20. SELECTEUR GROUND LIFT**  
Permet de déconnecter la masse de la sortie Line Out pour combattre les problèmes de boucle de masse éventuels.
- 21. SORTIE EFFECTS SEND**  
Sortie fournissant un signal bas niveau pour des effets ou processeurs externes.
- 22. ENTREE EFFECTS RETURN**  
Retour des signaux bas niveau provenant d'effets ou processeurs externes.
- 23. PRISE DE PEDALE DE COMMANDE DE LA BOUCLE D'EFFET**  
Cette prise est destinée au footswitch (optionel simple action ref n°00051000) retirant la boucle d'effet du chemin du signal. La pédale de commande permet d'engager et désengager vos effets externes.
- 24. INTERRUPTEUR DE LA PROTECTION DES HPS DDT™**  
Lorsque le sélecteur est en position "in", la compression DDT™ est désengagée. Nous recommandons de toujours laisser la compression DDT engagée afin de protéger les haut-parleurs.
- 25. SORTIE PREAMP OUT**  
Cette sortie permet de connecter la sortie du préampli à des unités externes tel un ampli de puissance supplémentaire. Le sortie est située après le contrôle de volume. Lors de l'utilisation de cette connexion, le signal du préampli reste acheminé à l'ampli du FireBass 700 (une différence de volume due à un changement d'impédance issu de la connexion à une autre unité peut être perçue).

## 26. POWER AMP IN JACK

This 1/4" jack is used to input an external signal to the power amp section of the NitroBass. Using this jack will disconnect any signal from the preamp section. Using this jack along with the preamp out jack creates a possible second effects loop.

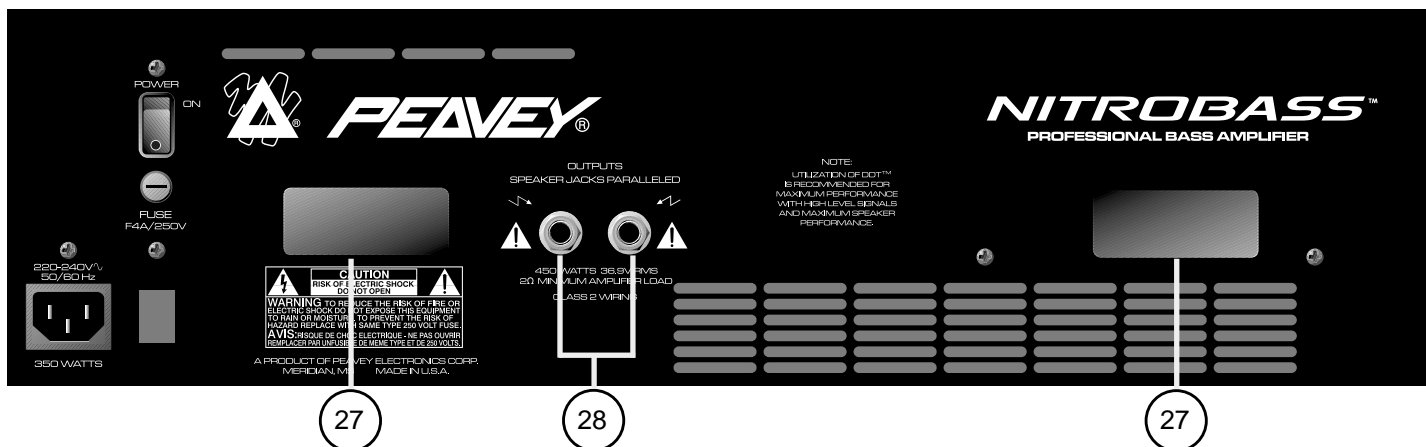

## PANNEAU ARRIERE:

### 27. PATTES D'ENROULEMENT

Utilisez ces pattes pour enrouler votre cordon d'alimentation lors du rangement ou du transport de votre amplificateur FireBass 700. Déconnectez le cordon d'alimentation de l'amplificateur avant de l'enrouler.

### 28. SORTIES HP

⚠ Ces deux prises jacks constituent la sortie de l'amplificateur. Ces deux sorties sont identiques et connectées en parallèle. L'impédance minimum en sortie de l'amplificateur doit être de 2 Ohm (soit deux enceintes de 4 Ohm en parallèle).

⚠ **ATTENTION:** Pour éviter toute surchauffe de l'amplificateur, le ventilateur et les événements d'aération ne doivent en aucun cas être obstrués.

# NITROBASS™ Block Diagram

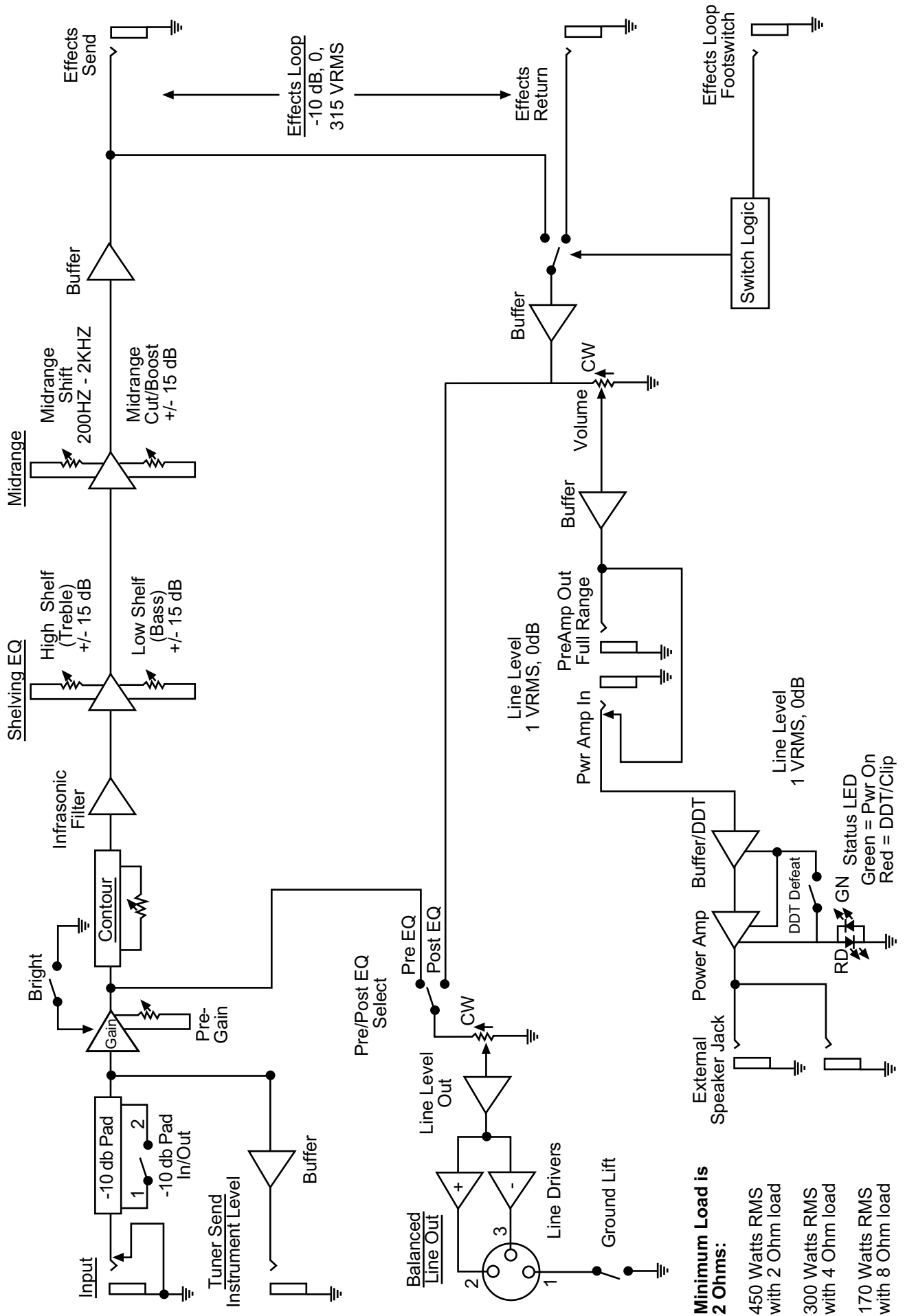

**Minimum Load is 2 Ohms:**  
 450 Watts RMS with 2 Ohm load  
 300 Watts RMS with 4 Ohm load  
 170 Watts RMS with 8 Ohm load



# NITROBASS™ Recommend Settings

## Rock Setting

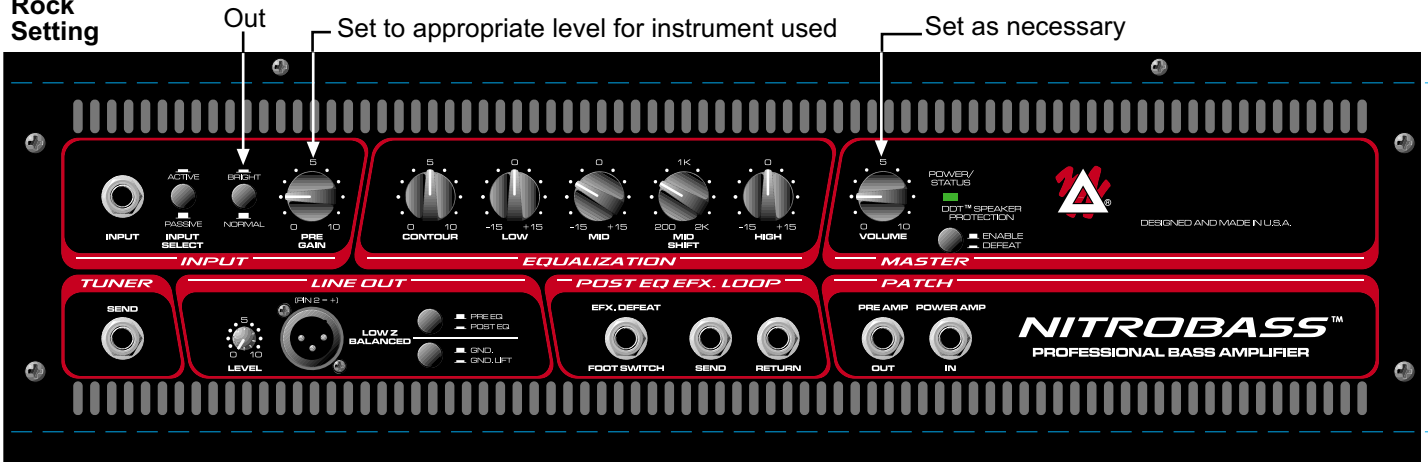

**NOTE:** "DDT should be utilized for maximum speaker protection"

## Slap Setting

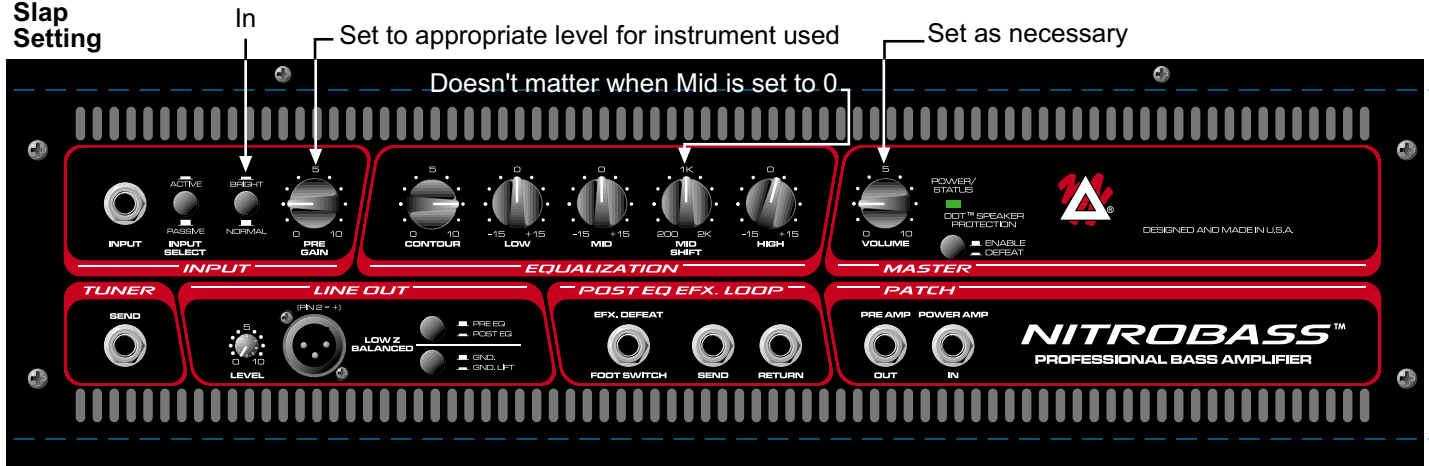

**NOTE:** "DDT should be utilized for maximum speaker protection"

## Blues/ Country Setting

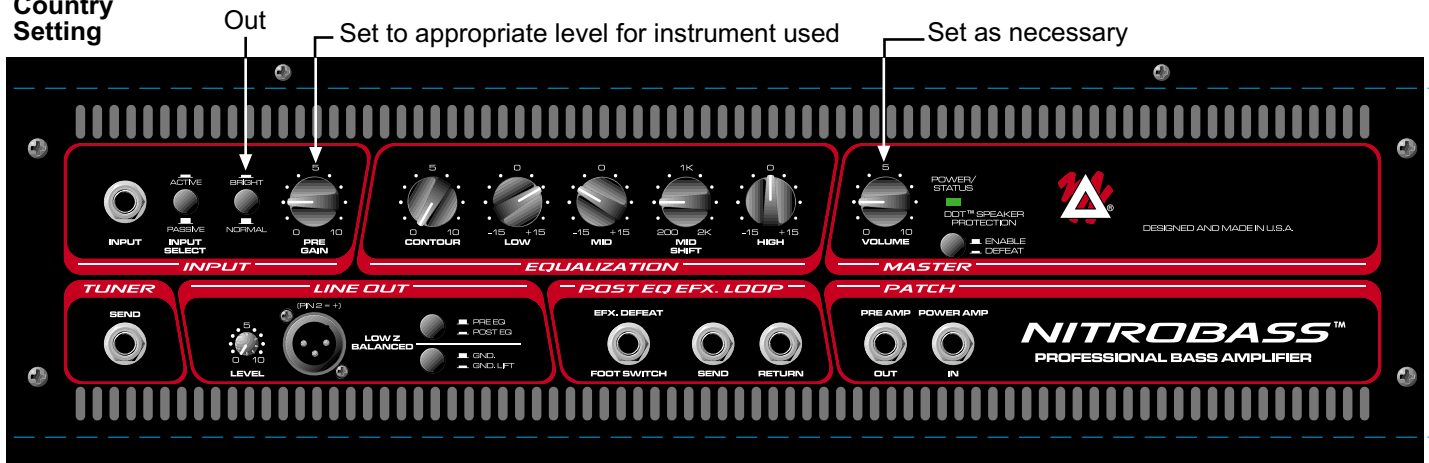

**NOTE:** "DDT should be utilized for maximum speaker protection"

# NITROBASS™

## SPECIFICATIONS

### SYSTEM SPECIFICATIONS:

Mains Fuse = 8 amps  
Mains Voltage = 120 VAC 60 Hz  
Power Consumption = 350 watts  
Hum and noise: Typically greater than -89 dB unweighted with controls set as follows...  
Pad = Passive  
Bright = Normal  
Pre gain = 5  
Contour = 0  
Low = 0  
Mid = 0  
Mid Shift = 1kHz  
High = 0  
Volume = 5

### POWER AMPLIFIER SECTION:

#### **PROTECTION:**

Electronic current limit protection circuit.  
Thermal protection circuit.  
D.C. crowbar protection circuit.  
DDT speaker protection circuit with defeat switch.  
Variable speed fan, thermally controlled

### GENERAL INFORMATION:

Minimum load = 2 ohms  
Input sensitivity: 1.0 VRMS  
Two 1/4" speaker jacks in parallel

### RATED POWER OUTPUT:

450 watts (30.00 V RMS) into 2 ohms  
300 watts (34.64 V RMS) into 4 ohms  
170 watts (36.88 V RMS) into 8 ohms

### TYPICAL POWER OUTPUT

475 watts (30.82 V RMS) into 2 ohms  
with no more than 1% THD+N  
308 watts (35.10 V RMS) into 4 ohms  
with no more than 1% THD+N  
177 watts (37.63 V RMS) into 8 ohms  
with no more than 1% THD+N

### NOISE:

Typically greater than 102 dB below full power @  
8 ohms unweighted

### DDT Dynamic Range:

Typically greater than +15 dB

### FREQUENCY RESPONSE:

+0/-0.61 dB, 100mW to 160 W RMS, 20 Hz to 20 kHz  
(8 ohm load, typically below 0.2% THD+N)

### PREAMPLIFIER SECTION:

#### **SETTINGS FOR MEASUREMENTS UNLESS OTHERWISE NOTED:**

Pad = out (Passive)  
Bright = out (Normal)  
Pre-Gain = 5 (12 o'clock)  
Contour = 0 (fully counterclockwise)  
Bass = 0 (12 o'clock)  
Mid = 0 (12 o'clock)  
Mid Shift = 0 (12 o'clock)  
High = 0 (12 o'clock)  
Master Volume = 10 (fully Clockwise)  
Line Out Level = 10 (fully Clockwise)

#### **INPUT SENSITIVITY (Level to achieve full power):**

With Pad Out...  
Nominal input: 100 mV RMS  
Minimum input: 9 mV(pre gain and master fully CW)  
Maximum input: 3.0 V(maximum signal at input before clipping occurs)

#### **With Pad -10 dB in:**

Nominal input: 315 mV RMS  
Minimum input: 28 mV (pre gain and master fully CW)  
Maximum input: 9 V (maximum signal at input before clipping occurs)

### EQUALIZATION:

Bright boost: + 8 dB @ 5 kHz  
Contour: Special frequency compensation  
Bass: ± 15 dB @ 30 Hz, Shelving type Eq  
Mid : ± 15 dB @ 200 @ 2 kHz (Mid shift control determines center frequency)  
Mid Shift: 200 to 2 kHz  
High: ±15 dB @ 8 kHz, Shelving type Eq

### TUNER SEND:

Instrument level through a buffer

### LINE OUT:

-∞ to -10 dB (for nominal input).  
Level is dependent on level control setting and pre gain setting

### EFFECTS LOOP:

Set for -10 dB (0.315 V RMS) with pre @ 5, Master @ 10  
Controlled via footswitch, ground tip to defeat.

### PREAMP OUTPUT:

1 V RMS nominal

## NITROBASS™ PROFESSIONELLER BASS-VERSTÄRKER

Wir freuen uns, dass Sie sich für einen Peavey NitroBass™-Bassverstärker entschieden haben. Die Klangregelung des NitroBass besteht aus einem aktiven Dreiband-EQ mit parametrischer Mittenregelung sowie einem zusätzlichen Contour-Regler (für die typische EQ-"U-Form") und ist damit so vielseitig, dass Sie Ihren Sound schnell gefunden haben dürften. Der NitroBass ist also sofort startklar!

Darüber hinaus ist der NitroBass mit einer unabhängigen Anschlussbuchse für ein Stimmgerät, einem elektronisch symmetrierten XLR-Line-Ausgang mit separatem Pegelregler, Pre/Post-EQ-Schalter und einem Ground-Lift-Schalter ausgestattet. Der XLR-Ausgang befindet sich im Schaltkreis vor dem Master-Volume-Regler, d.h. Sie können auf der Bühne die Lautstärke verändern, ohne dadurch den Send-Pegel für die PA zu beeinflussen.

Komplettiert wird diese professionelle Ausstattung durch einen -10dB-Eingangswahlschalter, eine fußschaltbare Post-EQ-Effektschleife, Vorverstärker-Ausgang/Endstufen-Eingang und die abschaltbare DDT™-Lautsprecher-Schutzschaltung.

Weitere Informationen zu Bedienung und Technischen Daten finden Sie in vorliegender Bedienungsanleitung. Wir empfehlen, diese – und insbesondere die Sicherheitshinweise – sorgfältig zu lesen. Sie enthält Informationen, die sowohl Ihre Sicherheit als auch die des Geräts betreffen. Bleibt nur noch, Ihnen zum Kauf Ihres Peavey-Verstärkers zu gratulieren!

### **Eigenschaften:**

- Kompaktes Top-Teil
- 450 Watt an 2 , 300 Watt an 4 , 170 Watt an 8
- Aktiver Dreiband-EQ mit parametrischer Mittenregelung
- Contour-Regler
- -10 dB-Schalter (für Instrumente mit aktiven bzw. passiven Tonabnehmern)
- Unabhängige Tuner-Anschlussbuchse
- Per Fußschalter steuerbare Post-EQ-Effektschleife
- Elektronisch symmetrierter XLR-Ausgang
- Pre/Post-EQ-Schalter (XLR-Ausgang)
- Ground-Lift-Schalter (XLR-Ausgang)
- Abschaltbare DDT™-Lautsprecher-Schutzschaltung
- Vorverstärker-Ausgang/Endstufen-Eingang

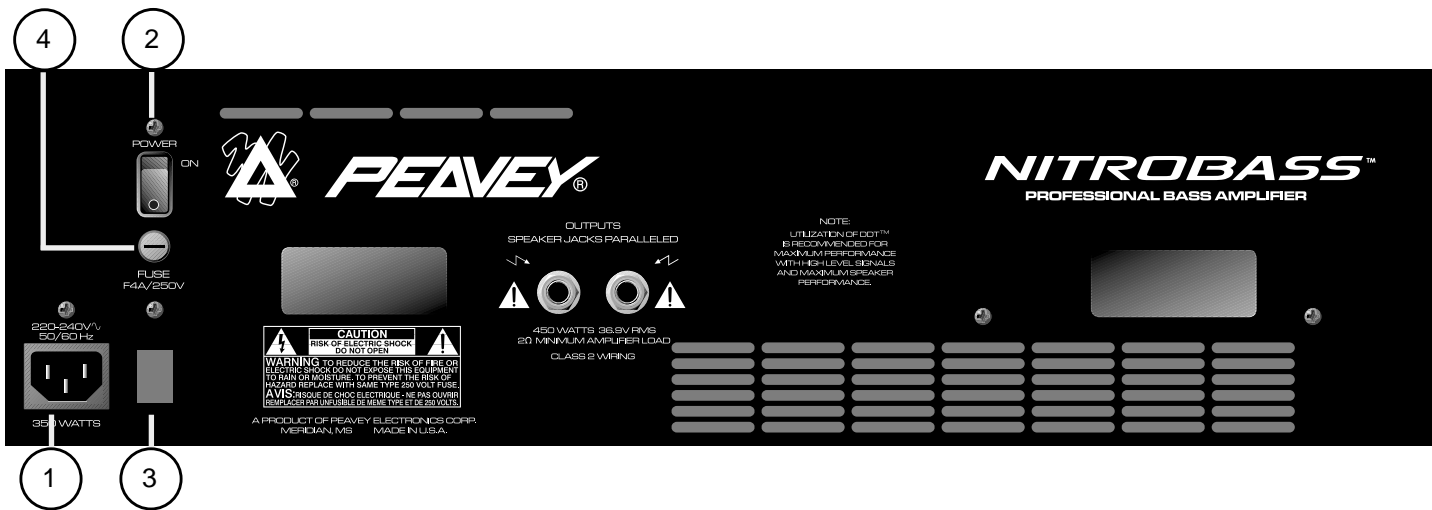

## STROMVERSORGUNG:

### 1. Separates Netzkabel

Diese Buchse ist für das Euro-Netzkabel zur Stromversorgung des Geräts (im Lieferumfang enthalten) vorgesehen. Schließen Sie das Netzkabel ausschließlich an einen korrekt geerdeten Netzanschluss mit geeigneter Spannung an (siehe Aufschrift Geräterückseite), da das Gerät sonst ernstlichen Schaden nehmen kann. Entfernen oder umgehen Sie niemals den Massepunkt am Netzkabel selbst. Bei Auslieferung liegt dem Gerät ein geeignetes Netzkabel bei. Tauschen Sie dieses im Service-Fall ausschließlich gegen ein gleichermaßen geeignetes Kabel aus.



### ANMERKUNG (GILT NUR FÜR GROSSBRITANNIEN):

Falls die farbliche Kennzeichnung der einzelnen Leiter nicht mit den Kennzeichnungen am Stecker übereinstimmt, verfahren Sie wie folgt: (1) Schließen Sie den grün-gelben Leiter an den mit dem Buchstaben E, dem Erdsymbol oder dem grün bzw. grün-gelb gekennzeichneten Pol an. (2) Schließen Sie den blauen Leiter an den mit dem Buchstaben N oder schwarz gekennzeichneten Pol an. (3) Schließen Sie den braunen Leiter an den mit dem Buchstaben L oder rot gekennzeichneten Pol an.

### 2. POWER (Netzschalter)

Mit diesem Schalter schalten Sie den NitroBass ein (Position "On") oder aus.

### 3. GROUND POLARITY (Polaritätswahlschalter)

Für die meisten Anwendungen sollte sich dieser Dreifach-Wippschalter in Mittelposition (Nullposition) befinden. Eventuelles Brummen lässt sich durch Umschalten des Polaritätswahlschalters in die positive (+) bzw. negative (-) Position minimieren. Bei anhaltenden Brummproblemen wenden Sie sich an einen Peavey-Vertragshändler, direkt an Peavey oder an einen qualifizierten Service-Techniker. Anmerkung: Der Polaritätswahlschalter ist bei 220/240-Volt-Modellen nicht vorgesehen.

### 4. FUSE (Sicherung)

Die Sicherung befindet sich in der Sicherungshalterung auf der Geräterückseite. Sollte die Sicherung einmal auslösen, ist es **UNBEDINGT ERFORDERLICH, SIE DURCH EINE GLEICHARTIGE SICHERUNG ZU ERSETZEN, DA DAS GERÄT SONST ERNSTLICHEN SCHADEN NEHMEN KANN UND DARÜBER HINAUS IHR GARANTIEANSPRUCH ERLISCHT.** Falls die Sicherung wiederholt auslöst, sollten Sie das Gerät unbedingt durch einen qualifizierten Service-Techniker überprüfen lassen.





**ANMERKUNG: ERSETZEN SIE DIE SICHERUNG AUSSCHLIESSLICH BEI GEZOGENEM NETZSTECKER (1).**

## 5. POWER/STATUS-LED

Auf der Frontplatte befindet sich eine LED, die grün leuchtet, wenn sich der Netzschalter in Position "ON" befindet und dem Gerät Strom zugeführt wird. Im Normalbetrieb fungiert diese LED gleichzeitig als DDT-Anzeige. Bei aktivierter DDT-Lautsprecher-Schutzschaltung leuchtet die LED rot; bei nicht aktivierter DDT-Schutzschaltung leuchtet die LED rot auf, sobald das Gerät übersteuert.

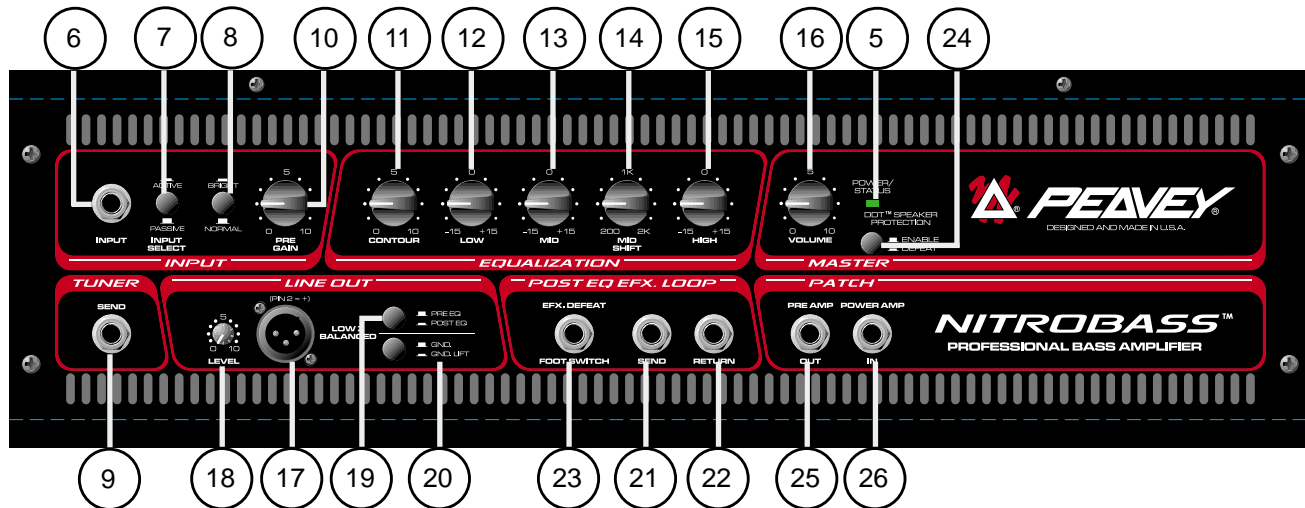

## FRONTPLATTE:

### 6. INPUT (Eingang)

Der Eingang des NitroBass eignet sich für alle Arten von Bass-Tonabnehmern.

### 7. INPUT PAD (Eingangswahlschalter)

Dieser Schalter ist für Instrumente mit extrem hoher Ausgangsleistung, die zum Übersteuern (Verzerren) der Eingangsstufe führen würde, vorgesehen. Bei gedrücktem Schalter ("aktiv") reduziert sich der Eingangspegel um 10 dB.

### 8. BRIGHT

Der Bright-Schalter hebt die hohen Frequenzen um ein voreingestelltes Maß an.

### 9. TUNER SEND

Diese 6,3mm-Klinkenbuchse dient dem Anschluss eines Stimmgeräts und funktioniert unabhängig vom Klinkeneingang des Verstärkers, wirkt also als Direkteingang für den Tuner.

### 10. PRE GAIN

Dieser Regler dient der Einstellung der Eingangsempfindlichkeit des Vorverstärkers.

### 11. CONTOUR

Im Uhrzeigersinn gedreht, sorgt dieser Regler für eine ganz spezielle EQ-Einstellung. In Nullstellung (Linksanschlag) wird die Klangcharakteristik nicht beeinflusst.

### 12. LOW

Dieser aktive Klangregler (Shelving-Filter,  $\pm 15$  dB) dient der Anhebung bzw. Absenkung der tiefen Frequenzen.

- 13. MID**  
Dieser aktive Klangregler (Peak/Notch-Filter,  $\pm 15$  dB) dient der Anhebung bzw. Absenkung der mittleren Frequenzen.
- 14. MID SHIFT**  
Dieser Regler dient der Einstellung der Eckfrequenz (200 Hz — 2 kHz) für den MID-Regler.
- 15. HIGH**  
Dieser aktive Klangregler (Shelving-Filter,  $\pm 15$  dB) dient der Anhebung bzw. Absenkung der hohen Frequenzen.
- 16. VOLUME**  
Dieser Regler dient der Einstellung der Gesamtlautstärke des Verstärkers im Anschluss an die Klangeinstellung.
- 17. LINE OUT (XLR-Buchse)**  
An diesem Line-Ausgang liegt ein niederohmiges, elektronisch symmetriertes Signal an, das sich z.B. zur Überführung an eine PA-Anlage oder ein Aufnahme-Mischpult eignet.
- 18. LINE OUT LEVEL**  
Dieser Regler dient der Einstellung des Ausgangspegels für den symmetrischen Line-Ausgang.
- 19. PRE/POST-EQ**  
Mittels des Pre/Post-EQ-Schalters bestimmen Sie die Positionierung des Equalizers im Verstärkerschaltkreis: Ist der Schalter gedrückt (Post-EQ), liegt am XLR-Line-Ausgang das entzerrte Signal an, ist er nicht gedrückt, entsprechend das Direktsignal (Pre-EQ).
- 20. GROUND LIFT**  
Dieser Schalter trennt den XLR-Ausgang zur Vermeidung von Brummschleifen von der Gerätemasse.
- 21. EFFECTS SEND**  
Dieser Ausgang dient der Überführung des Signals an ein externes, niedrigpegeliges Effekt- oder anderes Signalbearbeitungsgerät.
- 22. EFFECTS RETURN**  
Dieser Eingang dient der Rückführung des Signals von einem externen, niedrigpegeligen Effekt- oder anderen Signalbearbeitungsgerät.
- 23. EFFECTS LOOP REMOTE SWITCH**  
Diese Buchse dient dem Anschluss eines Fußschalters (optional erhältlicher Eintasten-Fußschalter; Bestellnummer 00051000) zur Fernbedienung des Effektwegs, funktioniert also als Bypass-Schalter für das jeweils angeschlossene Effektgerät.
- 24. DDT™ SPEAKER PROTECTION DEFEAT**  
Dieser Schalter dient der Aktivierung bzw. Deaktivierung der DDT™-Lautsprecher-Schutzschaltung (gedrückt: deaktiviert). Wir empfehlen, die DDT-Schutzschaltung zum Schutz der angeschlossenen Lautsprecher grundsätzlich zu aktivieren.

## 25. PREAMP OUT

Diese 6,3mm-Klinkenbuchse dient der Überführung des Vorverstärker-Signals an ein externes Gerät, z.B. einen zusätzlichen Leistungsverstärker, wobei der Signalabgriff hinter dem Lautstärkereger erfolgt. Ist die Buchse belegt, wird das Signal weiterhin an die NitroBass-Endstufe ausgegeben (es ist allerdings möglich, dass Sie aufgrund der veränderten Impedanzwerte durch den Anschluss des zusätzlichen Geräts einen geringfügigen Lautstärkeunterschied feststellen werden).

## 26. POWER AMP IN

Diese 6,3mm-Klinkenbuchse dient der Überführung eines externen Signals an den NitroBass-Leistungsverstärker. Ist die Buchse belegt, wird das Signal des NitroBass-Preamps nicht mehr an die Endstufe ausgegeben. In Kombination mit dem Vorverstärker-Ausgang (Preamp Out) erhalten Sie z.B. einen zweiten Effektweg.

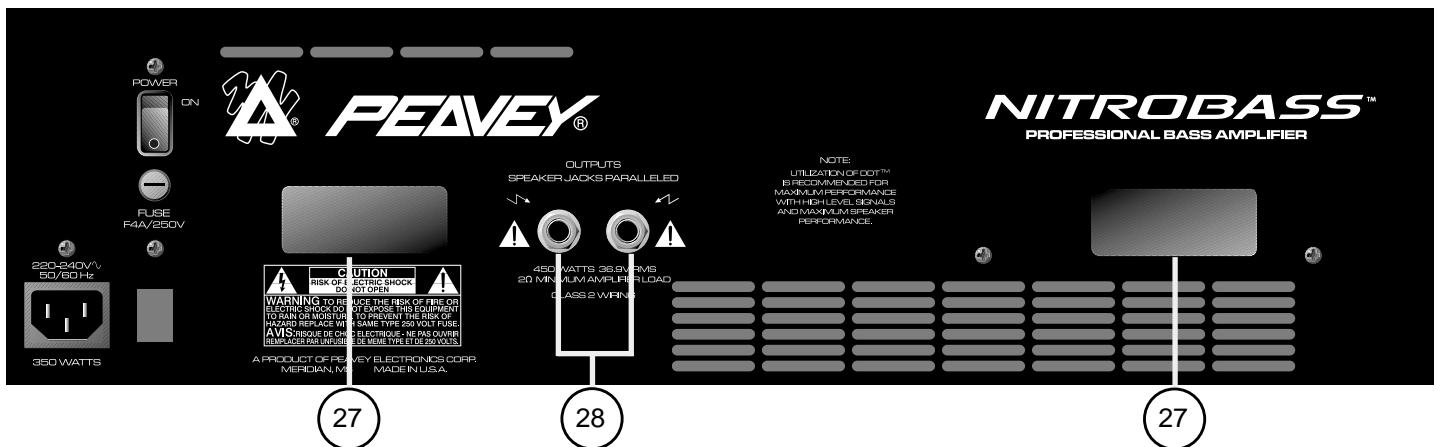

## GERÄTERÜCKSEITE:

### 27. NETZKABELHALTERUNG

Die Netzkabelhalterung dient der sicheren Aufbewahrung des zugehörigen Netzkabels bei Transport und Lagerung Ihres NitroBass-Verstärkers. Wir empfehlen, das Netzkabel vor dem Aufwickeln vom Gerät zu trennen.

### 28. SPEAKER OUTPUT

⚠ Diese 6,3mm-Klinkenbuchsen dienen der Ausgabe des Endstufensignals, wobei elektrisch betrachtet an jedem Ausgang dasselbe Signal anliegt (Parallelschaltung). Ist an der einen Buchse eine Lautsprechersprecherbox angeschlossen, dient die zweite Buchse dem Parallelanschluss einer weiteren Box. Die Mindestimpedanz beträgt 2 Ohm (z.B. bei Parallelschaltung von zwei 4-Ohm-Boxen).

⚠ **WARNUNG:** Um ein Überhitzen des Verstärkers zu verhindern, dürfen weder der Lüfter vorne noch die rückwärtigen Belüftungsöffnungen versperrt oder verdeckt sein.

# NITROBASS™ Block Diagram

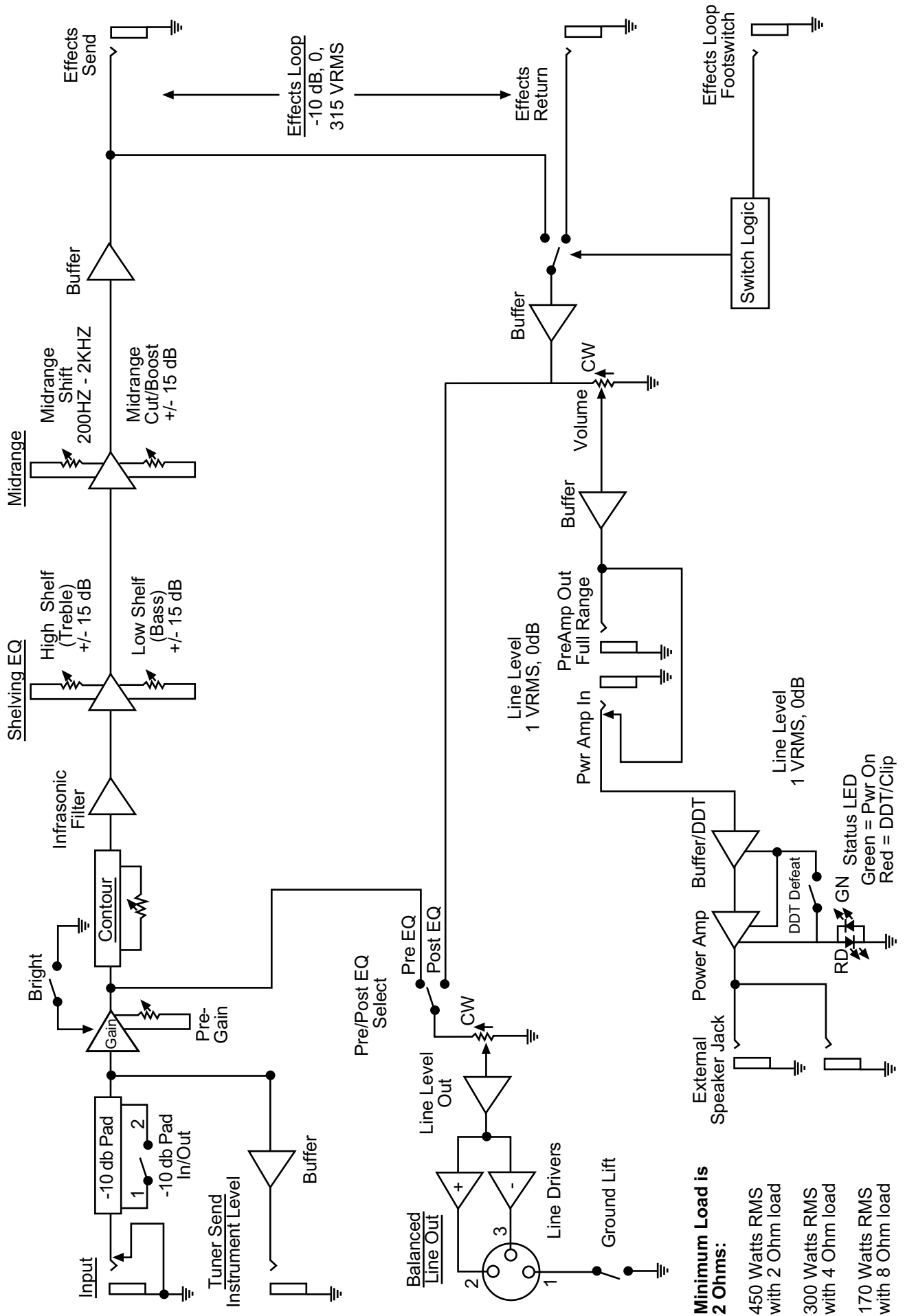



# NITROBASS™ Recommend Settings

## Rock Setting

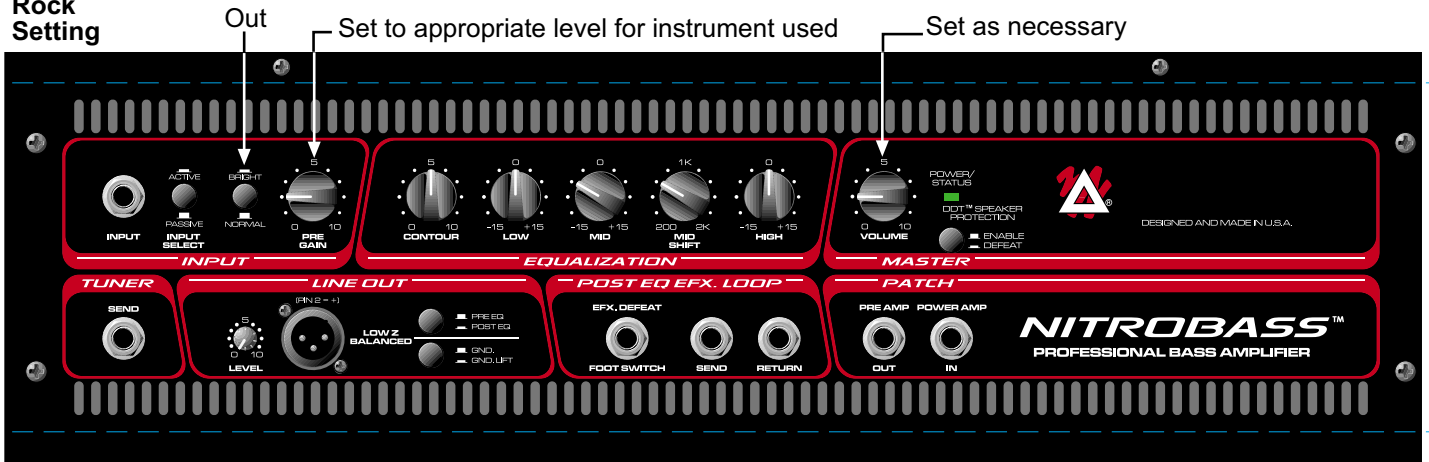

NOTE: "DDT should be utilized for maximum speaker protection"

## Slap Setting

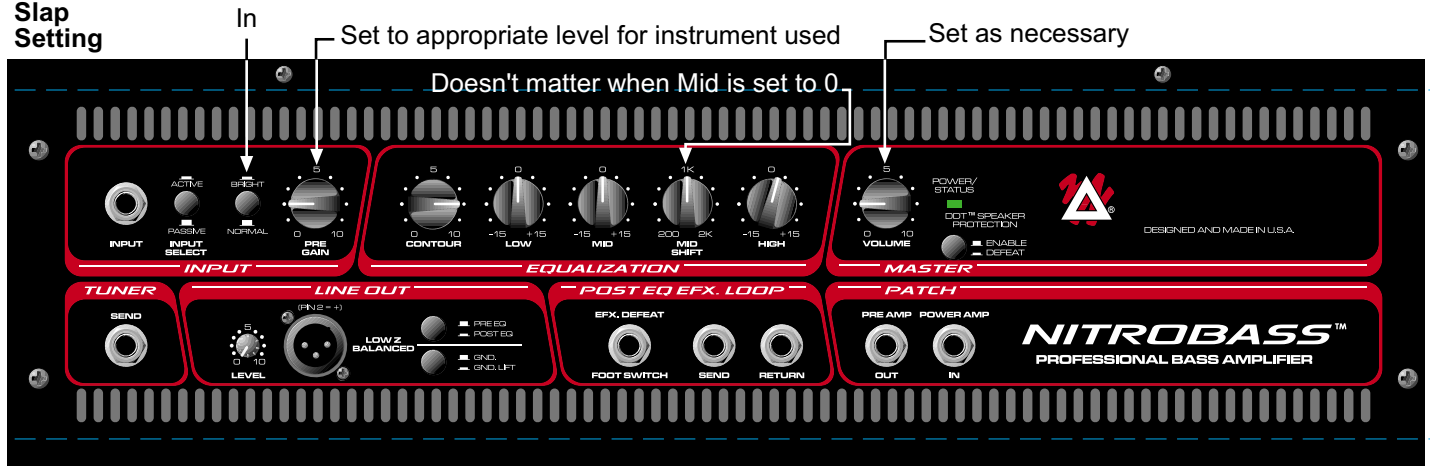

NOTE: "DDT should be utilized for maximum speaker protection"

## Blues/ Country Setting

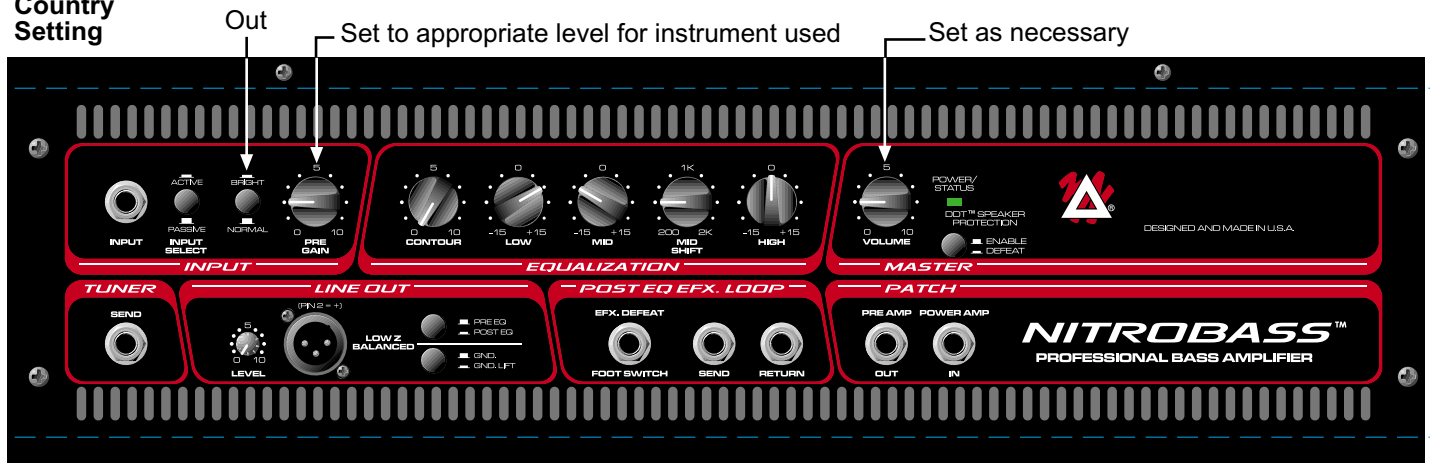

NOTE: "DDT should be utilized for maximum speaker protection"

# NITROBASS™

## SPECIFICATIONS

### TECHNISCHE DATEN:

Netzsicherung = 8 A  
Netzspannung = 120 VAC 60 Hz  
Leistungsaufnahme = 350 W  
Rauschabstand: typisch > -89 dB, unbewertet, Reglerstellung wie folgt:  
Pad = Passive  
Bright = Normal  
Pre-Gain = 5  
Contour = 0  
Low = 0  
Mid = 0  
Mid Shift = 1 kHz  
High = 0  
Volume = 5

### LEISTUNGSVERSTÄRKER: SCHUTZSCHALTUNGEN:

Elektronischer Eingangsstrombegrenzer  
Thermische Schutzschaltung  
Schutzschaltung gegen Gleichspannung am Lautsprecherausgang  
Abschaltbare DDT-Lautsprecher-Schutzschaltung  
Variable Lüftergeschwindigkeit, thermisch geregelt

### ALLGEMEINES:

Mindestimpedanz = 2 Ohm  
Eingangsempfindlichkeit: 1,0 V RMS  
2 Lautsprecherausgänge (6,3mm-Klinkenbuchsen, parallel)

### AUSGANGSLEISTUNG (NENNLEISTUNG):

450 Watt (30,00 V RMS) an 2 Ohm  
300 Watt (34,64 V RMS) an 4 Ohm  
170 Watt (36,88 V RMS) an 8 Ohm

### AUSGANGSLEISTUNG (TYPISCH):

475 Watt (30,82 V RMS) an 2 Ohm  
Klirrfaktor (THD+N) < 1 %  
308 Watt (35,10 V RMS) an 4 Ohm  
Klirrfaktor (THD+N) < 1 %  
177 Watt (37,63 V RMS) an 8 Ohm  
Klirrfaktor (THD+N) < 1 %

### RAUSCHPEGEL:

Typisch > 102 dB unter Volllast @ 8 Ohm, unbewertet

### DDT-DYNAMIKABSTAND:

Typisch > +15 dB

### FREQUENZGANG:

+0/-0,61 dB, 100 mW - 160 W RMS, 20 Hz - 20 kHz  
(Impedanz 8 Ohm, THD+N typisch < 0,2 %)

### VORVERSTÄRKER:

GEMESSEN BEI FOLGENDER REGLERSTELLUNG  
(ABWEICHUNGEN AUSDRÜCKLICH GEKENNZEICHNET):

Pad = nicht gedrückt (Passive)  
Bright = nicht gedrückt (Normal)  
Pre-Gain = 5 (12-Uhr-Stellung)  
Contour = 0 (Linksanschlag)  
Bass = 0 (12-Uhr-Stellung)  
Mid = 0 (12-Uhr-Stellung)  
Mid Shift = 0 (12-Uhr-Stellung)  
High = 0 (12-Uhr-Stellung)  
Master Volume = 10 (Rechtsanschlag)  
Line Out Level = 10 (Rechtsanschlag)

### EINGANGSEMPFINDLICHKEIT

(für Vollaussteuerung erforderlicher Pegel):

-10dB-Pad nicht gedrückt:  
Eingangsempfindlichkeit (nominal): 100 mV RMS  
Min. Eingangsempfindlichkeit: 9 mV (Pre-Gain und Master Rechtsanschlag)  
Max. Eingangsempfindlichkeit: 3 V (max. Eingangsspannung vor Übersteuerung)

### -10DB-PAD GEDRÜCKT:

Eingangsempfindlichkeit (nominal): 315 mV RMS  
Min. Eingangsempfindlichkeit: 28 mV (Pre-Gain und Master Rechtsanschlag)  
Max. Eingangsempfindlichkeit: 9 V (max. Eingangsspannung vor Übersteuerung)

### KLANGREGELUNG:

Bright-Boost: + 8 dB @ 5 kHz  
Contour: Spezielle Frequenzkorrektur  
Bass: ± 15 dB @ 30 Hz, Kuhschwanzfilter (Shelving)  
Mid : ± 15 dB @ 200 - 2 kHz (Einstellung der Eckfrequenz über Mid Shift-Regler)  
Mid Shift: 200 - 2 kHz  
High: ±15 dB @ 8 kHz, Kuhschwanzfilter (Shelving)

### TUNER-AUSGANG:

Unabhängiger Instrumentenpegel

### LINE-AUSGANG:

- bis -10 dB (@ Nenneingangsleistung)  
Line-Pegel abhängig von Klangregelung und Pre-Gain-Einstellung

### EFFEKTWEG:

-10 dB (0,315 V RMS) @ Pre-Gain 5, Master 10  
Aktivierbar/deaktivierbar via Fußschalter

### VORVERSTÄRKER-AUSGANG:

1 V RMS nominal

# PEAVEY ELECTRONICS CORPORATION LIMITED WARRANTY

Effective Date: July 1, 1998

## What This Warranty Covers

Your Peavey Warranty covers defects in material and workmanship in Peavey products purchased and serviced in the U.S.A. and Canada.

## What This Warranty Does Not Cover

The Warranty does not cover: (1) damage caused by accident, misuse, abuse, improper installation or operation, rental, product modification or neglect; (2) damage occurring during shipment; (3) damage caused by repair or service performed by persons not authorized by Peavey; (4) products on which the serial number has been altered, defaced or removed; (5) products not purchased from an Authorized Peavey Dealer.

## Who This Warranty Protects

This Warranty protects only the original retail purchaser of the product.

## How Long This Warranty Lasts

The Warranty begins on the date of purchase by the original retail purchaser. The duration of the Warranty is as follows:

Product Category	Duration
Guitars/Basses, Amplifiers, Pre-Amplifiers, Mixers, Electronic Crossovers and Equalizers	2 years *(+ 3 years)
Drums	2 years *(+ 1 year)
Enclosures	3 years *(+ 2 years)
Digital Effect Devices and Keyboard and MIDI Controllers	1 year *(+ 1 year)
Microphones	2 years
Speaker Components (incl. speakers, baskets, drivers, diaphragm replacement kits and passive crossovers) and all Accessories	1 year
Tubes and Meters	90 days

[\*denotes additional warranty period applicable if optional Warranty Registration Card is completed and returned to Peavey by original retail purchaser within 90 days of purchase.]

## What Peavey Will Do

We will repair or replace (at Peavey's discretion) products covered by warranty at no charge for labor or materials. If the product or component must be shipped to Peavey for warranty service, the consumer must pay initial shipping charges. If the repairs are covered by warranty, Peavey will pay the return shipping charges.

## How To Get Warranty Service

(1) Take the defective item and your sales receipt or other proof of date of purchase to your Authorized Peavey Dealer or Authorized Peavey Service Center.

OR

(2) Ship the defective item, prepaid, to Peavey Electronics Corporation, International Service Center, 412 Highway 11 & 80 East, Meridian, MS 39301 or Peavey Canada Ltd., 95 Shields Court, Markham, Ontario, Canada L3R 9T5. Include a detailed description of the problem, together with a copy of your sales receipt or other proof of date of purchase as evidence of warranty coverage. Also provide a complete return address.

## Limitation of Implied Warranties

ANY IMPLIED WARRANTIES, INCLUDING WARRANTIES OF MERCHANTABILITY AND FITNESS FOR A PARTICULAR PURPOSE, ARE LIMITED IN DURATION TO THE LENGTH OF THIS WARRANTY.

**Some states do not allow limitations on how long an implied warranty lasts, so the above limitation may not apply to you.**

## Exclusions of Damages

PEAVEY'S LIABILITY FOR ANY DEFECTIVE PRODUCT IS LIMITED TO THE REPAIR OR REPLACEMENT OF THE PRODUCT, AT PEAVEY'S OPTION. IF WE ELECT TO REPLACE THE PRODUCT, THE REPLACEMENT MAY BE A RECONDITIONED UNIT. PEAVEY SHALL NOT BE LIABLE FOR DAMAGES BASED ON INCONVENIENCE, LOSS OF USE, LOST PROFITS, LOST SAVINGS, DAMAGE TO ANY OTHER EQUIPMENT OR OTHER ITEMS AT THE SITE OF USE, OR ANY OTHER DAMAGES WHETHER INCIDENTAL, CONSEQUENTIAL OR OTHERWISE, EVEN IF PEAVEY HAS BEEN ADVISED OF THE POSSIBILITY OF SUCH DAMAGES.

**Some states do not allow the exclusion or limitation of incidental or consequential damages, so the above limitation or exclusion may not apply to you.**

***This Warranty gives you specific legal rights, and you may also have other rights which vary from state to state.***

If you have any questions about this warranty or service received or if you need assistance in locating an Authorized Service Center, please contact the Peavey International Service Center at (601) 483-5365 / Peavey Canada Ltd. at (905) 475-2578.

*Features and specifications subject to change without notice.*

## IMPORTANT SAFETY INSTRUCTIONS

**WARNING:** When using electric products, basic cautions should always be followed, including the following:

1. Read these instructions.
2. Keep these instructions.
3. Heed all warnings.
4. Follow all instructions.
5. Do not use this apparatus near water. For example, near or in a bathtub, swimming pool, sink, wet basement, etc.
6. Clean only with a damp cloth.
7. Do not block any of the ventilation openings. Install in accordance with manufacturer's instructions. It should not be placed flat against a wall or placed in a built-in enclosure that will impede the flow of cooling air.
8. Do not install near any heat sources such as radiators, heat registers, stoves or other apparatus (including amplifiers) that produce heat.
9. Do not defeat the safety purpose of the polarized or grounding-type plug. A polarized plug has two blades with one wider than the other. A grounding type plug has two blades and a third grounding prong. The wide blade or third prong is provided for your safety. When the provided plug does not fit into your inlet, consult an electrician for replacement of the obsolete outlet. Never break off the grounding. Write for our free booklet "Shock Hazard and Grounding". Connect only to a power supply of the type marked on the unit adjacent to the power supply cord.
10. Protect the power cord from being walked on or pinched, particularly at plugs, convenience receptacles, and the point they exit from the apparatus.
11. Only use attachments/accessories provided by the manufacturer.
12. Use only with a cart, stand, tripod, bracket, or table specified by the manufacturer, or sold with the apparatus. When a cart is used, use caution when moving the cart/apparatus combination to avoid injury from tip-over.
13. Unplug this apparatus during lightning storms or when unused for long periods of time.
14. Refer all servicing to qualified service personnel. Servicing is required when the apparatus has been damaged in any way, such as power-supply cord or plug is damaged, liquid has been spilled or objects have fallen into the apparatus, the apparatus has been exposed to rain or moisture, does not operate normally, or has been dropped.
15. If this product is to be mounted in an equipment rack, rear support should be provided.
16. Exposure to extremely high noise levels may cause a permanent hearing loss. Individuals vary considerably in susceptibility to noise-induced hearing loss, but nearly everyone will lose some hearing if exposed to sufficiently intense noise for a sufficient time. The U.S. Government's Occupational and Health Administration (OSHA) has specified the following permissible noise level exposures:

Duration Per Day In Hours	Sound Level dBA, Slow Response
8	90
6	92
4	95
3	97
2	100
1 1/2	102
1	105
1/2	110
1/4 or less	115

According to OSHA, any exposure in excess of the above permissible limits could result in some hearing loss. Ear plugs or protectors to the ear canals or over the ears must be worn when operating this amplification system in order to prevent a permanent hearing loss, if exposure is in excess of the limits as set forth above. To ensure against potentially dangerous exposure to high sound pressure levels, it is recommended that all persons exposed to equipment capable of producing high sound pressure levels such as this amplification system be protected by hearing protectors while this unit is in operation.

**SAVE THESE INSTRUCTIONS!**



Features and specifications subject to change without notice.

Peavey Electronics Corporation • 711 A Street • Meridian • MS • 39301  
(601) 483-5365 • FAX (601) 486-1278 • [www.peavey.com](http://www.peavey.com)



80304743

## Free Manuals Download Website

<http://myh66.com>

<http://usermanuals.us>

<http://www.somanuals.com>

<http://www.4manuals.cc>

<http://www.manual-lib.com>

<http://www.404manual.com>

<http://www.luxmanual.com>

<http://aubethermostatmanual.com>

Golf course search by state

<http://golfingnear.com>

Email search by domain

<http://emailbydomain.com>

Auto manuals search

<http://auto.somanuals.com>

TV manuals search

<http://tv.somanuals.com>