

TRANSCHORUS™ 210

Operating Guide





Intended to alert the user to the presence of uninsulated “dangerous voltage” within the product’s enclosure that may be of sufficient magnitude to constitute a risk of electric shock to persons.



Intended to alert the user of the presence of important operating and maintenance (servicing) instructions in the literature accompanying the product.

CAUTION: Risk of electrical shock — DO NOT OPEN!

CAUTION: To reduce the risk of electric shock, do not remove cover. No user serviceable parts inside. Refer servicing to qualified service personnel.

WARNING: To prevent electrical shock or fire hazard, do not expose this appliance to rain or moisture. Before using this appliance, read the operating guide for further warnings.



Este símbolo tiene el propósito, de alertar al usuario de la presencia de “(voltaje) peligroso” que no tiene aislamiento dentro de la caja del producto que puede tener una magnitud suficiente como para constituir riesgo de corrientazo.



Este símbolo tiene el propósito de alertar al usuario de la presencia de instrucciones importantes sobre la operación y mantenimiento en la literatura que viene con el producto.

PRECAUCION: Riesgo de corrientazo — ¡No abra!

PRECAUCION: Para disminuir el riesgo de corrientazo, no abra la cubierta. No hay piezas adentro que el usuario pueda reparar. Deje todo mantenimiento a los técnicos calificados.

ADVERTENCIA: Para evitar corrientazos o peligro de incendio, no deje expuesto a la lluvia o humedad este aparato. Antes de usar este aparato, lea más advertencias en la guía de operación.



Ce symbole est utilisé pour indiquer à l'utilisateur la présence à l'intérieur de ce produit de tension non-isolée dangereuse pouvant être d'intensité suffisante pour constituer un risque de choc électrique.



Ce symbole est utilisé pour indiquer à l'utilisateur qu'il ou qu'elle trouvera d'importantes instructions sur l'utilisation et l'entretien (service) de l'appareil dans la littérature accompagnant le produit.

ATTENTION: Risques de choc électrique — NE PAS OUVRIR!

ATTENTION: Afin de réduire le risque de choc électrique, ne pas enlever le couvercle. Il ne se trouve à l'intérieur aucune pièce pouvant être réparée par l'utilisateur. Confier l'entretien à un personnel qualifié.

AVERTISSEMENT: Afin de prévenir les risques de décharge électrique ou de feu, n'exposez pas cet appareil à la pluie ou à l'humidité. Avant d'utiliser cet appareil, lisez les avertissements supplémentaires situés dans le guide.



Dieses Symbol soll den Anwender vor unisolierten gefährlichen Spannungen innerhalb des Gehäuses warnen, die von Ausreichender Stärke sind, um einen elektrischen Schlag verursachen zu können.



Dieses Symbol soll den Benutzer auf wichtige Instruktionen in der Bedienungsanleitung aufmerksam machen, die Handhabung und Wartung des Produkts betreffen.

VORSICHT: Risiko — Elektrischer Schlag! Nicht öffnen!

VORSICHT: Um das Risiko eines elektrischen Schlages zu vermeiden, nicht die Abdeckung entfernen. Es befinden sich keine Teile darin, die vom Anwender repariert werden könnten. Reparaturen nur von qualifiziertem Fachpersonal durchführen lassen.

ACHTUNG: Um einen elektrischen Schlag oder Feuergefahr zu vermeiden, sollte dieses Gerät nicht dem Regen oder Feuchtigkeit ausgesetzt werden. Vor Inbetriebnahme unbedingt die Bedienungsanleitung lesen.

TransChorus™ 210

Congratulations on your purchase of the Peavey TransChorus™ 210. The TransChorus™ 210 combines Peavey's patented TransTube® tube emulation with the latest developments in chorus design. If you haven't played through a Peavey TransTube® amp you are in for a real treat. Transtube® technology produces a tone so similar to tubes that it's deceiving to even the most experienced ears. Peavey's chorus amps have been top sellers for years, offering an array of chorus sounds varying from a slight hint to a heavy swirl.

Other features found on the TransChorus™ 210 are reverb, three distinct channels, stereo power amp, two sets of equalization, and Peavey's T. Dynamics® power amp circuitry. Pack all that into a compact 210 cabinet, and you have one very portable and versatile combo-amp capable of answering various playing demands. We know you are anxious to start playing, so we've included a "Quick Start" section and a "Recommended Settings" section. These are certain to get you on your way. However, it is important that you read the safety precautions first. Scan through this manual and locate these safety icons:



Each safety icon is followed by a warning. Read that warning carefully before continuing on. Once you have read all of the warnings, refer to the "Quick Start" section below if you so desire. It is recommended that you read this manual in its entirety to fully understand the functions of each feature.

Quick Start — I just want to play!

The following section takes a "jump in and get your feet wet" approach. If any part seems confusing, refer to the more detailed sections that follow.

Step 1. Insure that you have read and understand all safety warnings noted throughout the manual. It is imperative that you follow these precautions for the safety of yourself and your amp.



Step 2. With the amp turned off plug the power cord into the proper voltage supply indicated on the back of the unit near the cord retainer.

Step 3. Plug your guitar into either the High or Low Gain input and turn all knobs counter clockwise to their "0" position.

Step 4. Using the "Recommended Settings" on page 7, find the type of tone that most closely resembles the tone you wish to obtain.

Step 5. Set the knobs on the front of the unit to match the setting you have selected.

Step 6. Plug your footswitch into the Remote Switch jack on the rear of the unit.

Step 7. Turn your guitar volume down and turn the amp on using the power switch on the back of the unit.

Step 8. Gradually turn the volume of your guitar all the way up or until you are comfortable with the level/tone.

Step 9. Experiment with the footswitch to get familiar with how the three different channels are selected.

Note: The Select button on the amp must be pressed (down position) in order for the footswitch to work.

Step 10. To adjust the overall level of each channel, use the Volume knob for the Clean channel and the Post Gain controls for the Crunch and Lead channels.

Step 11. To adjust the amount of distortion in the Crunch and Lead channels, use the Pre Gain knob. Turning the knob clockwise results in increased distortion.

Step 12. You should be able to play at this time. Push the various buttons to hear their effect on your tone. Vary the Reverb or Chorus Rate and Depth knobs to get a feel for their effect as well. Most importantly....**READ THE REST OF THIS MANUAL.**

FRONT PANEL

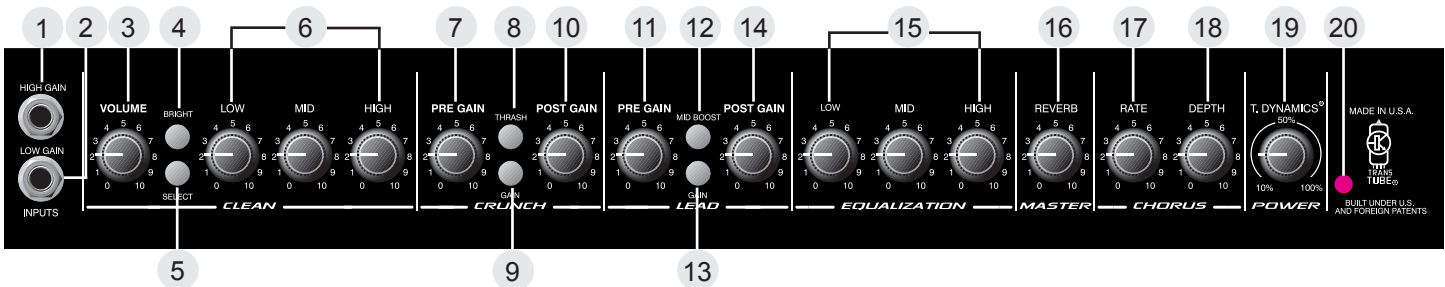

Hi Gain Input (1)

Used for most electric guitars. It is 6 dB louder than the Low Gain input.

Low Gain (2)

Provided for instruments that have extremely high outputs, which can result in overdriving (distorting) the High Gain input. If both inputs are used simultaneously, the output levels are the same (both are low gain).

Clean Channel

Volume (3)

Controls the output level of the Clean channel.

Bright Switch (4)

When activated (pressed in), this switch provides a 6 dB boost to the extreme high frequency portion of your signal.

Select Switch (5)

This switch selects between the Clean and Lead channels. The “in” position selects the Lead channel and the “out” position selects the Clean. Channel selection may also be achieved by using the remote footswitch. The Select Switch must be in the “in” position for the footswitch to operate. Use of the footswitch will also allow you to select between the Crunch and Lead channels.

Low, Mid, and High EQ (6)

This section is a passive tone control for the clean channel. Adjusting these knobs clockwise will pass more low, mid, or high frequency content of the Clean channel to the internal power amps.

Crunch Channel

Pregain (7)

Controls the input level of the Crunch channel. Adjusting this control clockwise will increase the input level, thus increasing distortion.

Thrash Switch (8)

When activated (in), this switch attenuates a preset portion of the mid range resulting in a more “heavy” sound and an apparent increase in distortion.

Gain Switch (9)

When activated (in), this switch boosts the pregain of the Crunch channel resulting in increased distortion. This effect is often used to get intentional feedback and increased sustain.

Post Gain (10)

Controls the output level of the Crunch channel. Adjusting this control clockwise will result in increased volume. The desired tone and distortion level should be obtained prior to adjusting this control for proper level. Consider this control the volume control for the Crunch channel.

Lead Channel

Pregain (11)

Controls the input level of the Lead channel. Adjusting this control clockwise will increase the input level, thus increasing distortion.

Mid Boost Switch (12)

When activated (in), this switch boosts the mid frequencies. This effect is often desired when miking an amp that is producing distorted guitar signals. Selecting the Mid Boost will bring the signal up in the overall mix during lead passages.

Gain Switch (13)

When activated (in), this switch boosts the pregain of the Lead channel resulting in increased distortion. This effect is often used to get intentional feedback and increased sustain.

Post Gain (14)

Controls the output level of the Lead channel. Adjusting this control clockwise will result in increased volume. The desired tone and distortion level should be obtained prior to adjusting this control for proper level. Consider this control the volume control for the Lead channel.

Low, Mid, and High EQ (15)

This section is a passive tone control for the Crunch and Lead channels. Adjusting these knobs clockwise will pass more low, mid, or high frequency content of these to the internal power amps .

Reverb (16)

Adjusting this control clockwise will result in more reverb content in the output of the amp regardless of the channel. The reverb can be defeated completely by rotating the control counter clockwise.

Rate (17)

Adjusting this control clockwise will result in an increase in the sweep rate (frequency) of the chorus effect. The chorus can only be disabled from the footswitch.

Depth (18)

Adjusting this control clockwise will result in an increase in the depth or intensity of the chorus effect. This control adjusts the amount of chorus you actually hear from the output of the amp.

T. Dynamics® (19)

This control adjusts the usable power of the internal power amps from 10% (counter clockwise) to 100% (clockwise). Rotating this control clockwise will result in more available power. This effect is often set to lower levels in order for the power amp compression simulation to be more apparent, allowing you to overdrive the power amp at lower volume levels, achieving a tube power amp clipping/compression quality.

Power LED (20)

Illuminates when power is supplied to the amp. If this LED is lit, the amp is on.

REAR PANEL

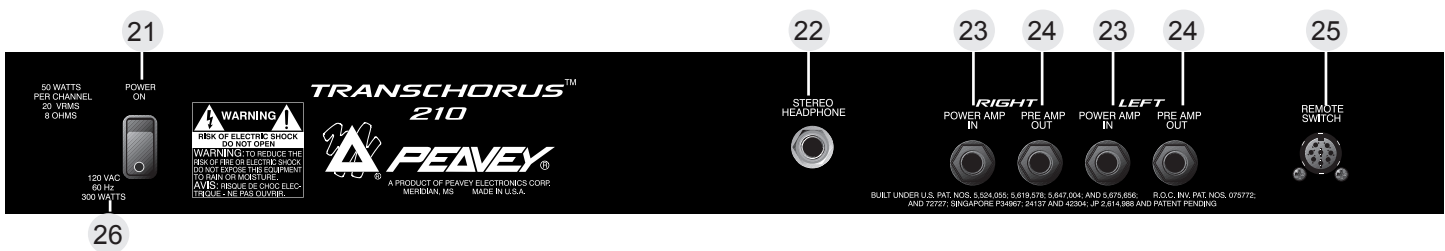

Power Switch (21)

Placing this switch in the “ON” position will result in power being supplied to the unit. The Power LED (20) will illuminate when the amp is on.

Stereo Headphone (22)

This 1/4” stereo output jack is designed to accommodate standard, stereo headphones. Plugging a set of headphones into this jack will disconnect the signal going to the power amplifiers of the unit, and no output can be heard from the unit’s speakers. This feature provides an excellent practice tool.

Power Amp In (23)

These left and right mono 1/4” jacks provide an input to each of the power amplifiers. When used in conjunction with the Preamp Out jacks (24), a stereo effects loop is formed allowing the use of stereo delays and various effects.

Preamp Out (24)

These left and right mono 1/4” jacks provide an output from each of the preamps. When used in conjunction with the Power Amp In jacks (23), a stereo effects loop is formed allowing the use of stereo delays and various effects.

Remote Switch (25)

This jack is provided for the connection of the supplied footswitch. The footswitch is a multi-function type allowing you to select Clean, Crunch, or Lead and to defeat the Chorus effects. To use the footswitch ensure that the footswitch plug is inserted fully into the jack and that the Select switch is pressed in (down position) on the front panel.

AC LINE CORD—120 V PRODUCTS ONLY (26)

 For your safety, we have incorporated a three-wire line (mains) cable with proper grounding facilities. It is not advisable to remove the ground pin under any circumstances. If it is necessary to use the equipment without proper grounding facilities, suitable grounding adapters should be used. Less noise and greatly reduced shock hazard exists when the unit is operated with the proper grounded receptacles.

NOTE: FOR UK ONLY

 As the colors of the wires in the mains lead of this apparatus may not correspond with the colored markings identifying the terminals in your plug, proceed as follows:

- The wire which is colored green and yellow must be connected to the terminal which is marked by the letter E, or by the earth symbol, or colored green or green and yellow.
- The wire which is colored blue must be connected to the terminal which is marked with the letter N, or the color black.
- The wire which is colored brown must be connected to the terminal which is marked with the letter L, or the color red.

RECOMMENDED SETTINGS:

MODERATE
DISTORTION

CLEAN — **METAL** — **MODERATE DISTORTION**

VOLUME (0-10) — **BRIGHT** (In) — **LOW** (0-10) — **MID** (0-10) — **HIGH** (0-10) — **PRE GAIN** (0-10) — **POST GAIN** (0-10) — **REVERB** (0-10) — **RATE** (0-10) — **DEPTH** (0-10) — **T. DYNAMICS** (0-100%) — **POWER** (0-100%)

CRUNCH — **LEAD** — **CHORUS**

MADE IN U.S.A. — **12AX7** TUBE — BUILT UNDER U.S.

To Taste

LEAD
BLUES

CLEAN BLUES — **RHYTHM BLUES** — **LEAD BLUES**

VOLUME (0-10) — **BRIGHT** (Out) — **LOW** (0-10) — **MID** (0-10) — **HIGH** (0-10) — **PRE GAIN** (0-10) — **POST GAIN** (0-10) — **REVERB** (0-10) — **RATE** (0-10) — **DEPTH** (0-10) — **T. DYNAMICS** (0-100%) — **POWER** (0-100%)

CRUNCH — **LEAD** — **CHORUS**

MADE IN U.S.A. — **12AX7** TUBE — BUILT UNDER U.S.

To Taste

JAZZ
RHYTHM

JAZZ CLEAN — **JAZZ RHYTHM** — **JAZZ LEAD**

VOLUME (0-10) — **BRIGHT** (In) — **LOW** (0-10) — **MID** (0-10) — **HIGH** (0-10) — **PRE GAIN** (0-10) — **POST GAIN** (0-10) — **REVERB** (0-10) — **RATE** (0-10) — **DEPTH** (0-10) — **T. DYNAMICS** (0-100%) — **POWER** (0-100%)

CRUNCH — **LEAD** — **CHORUS**

MADE IN U.S.A. — **12AX7** TUBE — BUILT UNDER U.S.

To Taste

TRANSCHORUS™ 210 SPECIFICATIONS

(ALL MEASUREMENTS @ 120 V AC, 60HZ)

POWER AMPLIFIER SECTION

RATED OUTPUT POWER:

Power specs measured with T. Dynamics @ 100%
(5% THD, 1 kHz, 120 V AC)
50 W RMS per channel, into 8 ohms

FREQUENCY RESPONSE:

Stereo mode into 8 ohm, power amp inputs
-3 dB, +2 dB, 70 Hz to 20 kHz, @ 45 W RMS into
8 ohms

HUM AND NOISE:

Unweighted, 20 Hz to 22 kHz
Greater than 90 dB, both channels

POWER CONSUMPTION:

Domestic Model: 120 V AC, 60 Hz, 2.5A, 300 W
Export Model: 220 to 240 V AC, 50/60 Hz, 300 W

PREAMP SECTION

*(The following specs are measured @ 1 kHz with the controls
preset as follows:)*

Push Bright, off (out)
Channel Select Clean (out)
Low and High @ 10
Mid @ 0
Crunch Pre and Post Gain @ 10
Gain and Thrash, off (out)
Lead Pre and Post Gain @ 10
Gain and Mid Boost, off (out)
Normal levels are with normal volume @ 5
Minimum levels are with clean volume @ 10

PREAMP HIGH GAIN INPUT:

Impedance: High-Z, 1 M ohm
Nominal Input Level: -12 dBV, 250 mV RMS
Minimum Input Level: -22 dBV, 79 mV RMS
Maximum Input level: 0 dBV, 1 V RMS

PREAMP LOW GAIN INPUT:

Impedance: High-Z, 44 k ohms
Nominal Input Level: -6 dBV, 500 mV RMS
Minimum Input Level: -16 dBV, 158 mV RMS
Maximum Input level: 6 dBV, 2 V RMS

PREAMP OUTPUT:

Load Impedance: 300 ohm or greater
Nominal Output Level: 0 dBV, 1 V RMS

POWER AMP INPUT:

Impedance: High-Z, 30 k ohms
Designed Input Level: 0 dBV, 1 V RMS

*(Switching jack provides preamp output to power amp input
connection when not used.)*

SYSTEM HUM AND NOISE @ NOMINAL INPUT LEVEL

UNWEIGHTED, 20 Hz to 22 kHz

Greater than 75 dB, below rated power

EQUALIZATION:

Special low, mid and high passive type EQ
Push Bright: +4 dBV @ 2 kHz, (Clean channel)
Push Thrash: -6 dBV notch 1 kHz, (Crunch channel)
Push Mid boost: +3 dBV band pass 1 kHz, (Lead channel)
Push Gain: Increase gain both Lead and Crunch channels

EXTERNAL FOOT SWITCH FUNCTIONS:

Lead/Crunch: Selects lead or crunch channel.
Bypass/Clean: Lead and Crunch channel defeat
(channel switch "IN")
Select/Chorus: Defeat Chorus

DIMENSIONS AND WEIGHT (H x W x D):

18.5" x 23.375" x 11.375"
47cm x 10.60cm x 29cm

TransChorus™ 210 BLOCK DIAGRAM

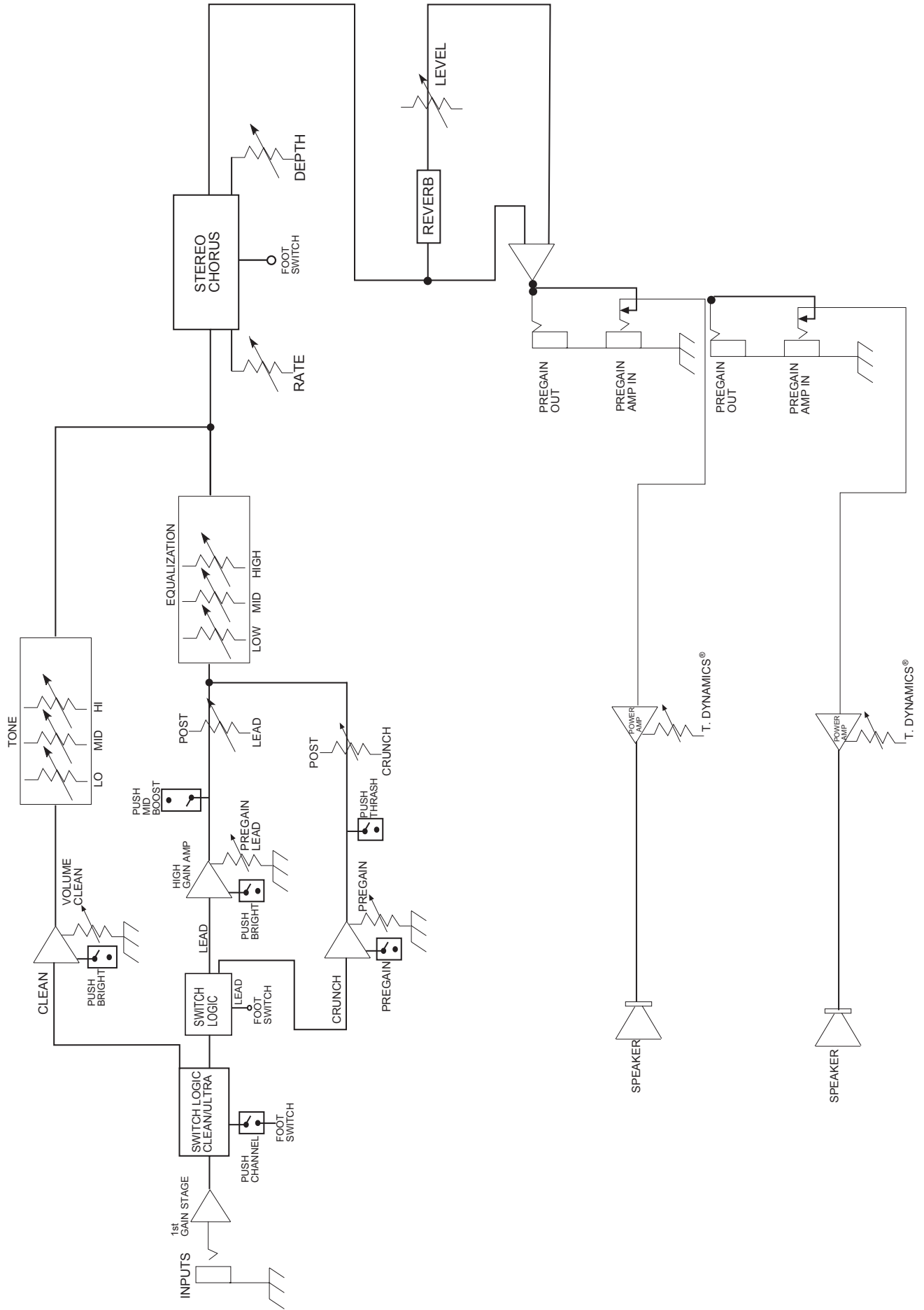

IMPORTANT SAFETY INSTRUCTIONS

WARNING: When using electric products, basic cautions should always be followed, including the following:

1. Read these instructions.
2. Keep these instructions.
3. Heed all warnings.
4. Follow all instructions.
5. Do not use this apparatus near water. For example, near or in a bathtub, swimming pool, sink, wet basement, etc.
6. Clean only with a damp cloth.
7. Do not block any of the ventilation openings. Install in accordance with manufacturer's instructions. It should not be placed flat against a wall or placed in a built-in enclosure that will impede the flow of cooling air.
8. Do not install near any heat sources such as radiators, heat registers, stoves or other apparatus (including amplifiers) that produce heat.
9. Do not defeat the safety purpose of the polarized or grounding-type plug. A polarized plug has two blades with one wider than the other. A grounding type plug has two blades and a third grounding plug. The wide blade or third prong is provided for your safety. When the provided plug does not fit into your inlet, consult an electrician for replacement of the obsolete outlet. Never break off the grounding. Write for our free booklet "Shock Hazard and Grounding". Connect only to a power supply of the type marked on the unit adjacent to the power supply cord.
10. Protect the power cord from being walked on or pinched, particularly at plugs, convenience receptacles, and the point they exit from the apparatus.
11. Only use attachments/accessories provided by the manufacturer.
12. Use only with a cart, stand, tripod, bracket, or table specified by the manufacturer, or sold with the apparatus. When a cart is used, use caution when moving the cart/apparatus combination to avoid injury from tip-over.
13. Unplug this apparatus during lightning storms or when unused for long periods of time.
14. Refer all servicing to qualified service personnel. Servicing is required when the apparatus has been damaged in any way, such as power-supply cord or plug is damaged, liquid has been spilled or objects have fallen into the apparatus, the apparatus has been exposed to rain or moisture, does not operate normally, or has been dropped.
15. If this product is to be mounted in an equipment rack, rear support should be provided.
16. Exposure to extremely high noise levels may cause a permanent hearing loss. Individuals vary considerably in susceptibility to noise-induced hearing loss, but nearly everyone will lose some hearing if exposed to sufficiently intense noise for a sufficient time. The U.S. Government's Occupational and Health Administration (OSHA) has specified the following permissible noise level exposures:

Duration Per Day In Hours	Sound Level dBA, Slow Response
8	90
6	92
4	95
3	97
2	100
1 1/2	102
1	105
1/2	110
1/4 or less	115

According to OSHA, any exposure in excess of the above permissible limits could result in some hearing loss. Ear plugs or protectors to the ear canals or over the ears must be worn when operating this amplification system in order to prevent a permanent hearing loss, if exposure is in excess of the limits as set forth above. To ensure against potentially dangerous exposure to high sound pressure levels, it is recommended that all persons exposed to equipment capable of producing high sound pressure levels such as this amplification system be protected by hearing protectors while this unit is in operation.

SAVE THESE INSTRUCTIONS!

TransChorus™ 210

Felicitaciones por su compra del amplificador Peavey TransChorus™ 210. Este amplificador combina la emulación de tubos de vacío Transtube® patentada de Peavey con los últimos avances en cuanto a diseño de amplificadores corales. Si nunca usó un amplificador Peavey TransTube® para ejecutar, ahora tiene una oportunidad para deleitarse. La tecnología Transtube® produce un tono tan similar a la de los tubos de vacío que engaña hasta a los oídos con más experiencia. Los amplificadores corales de Peavey han sido los más vendidos durante años ya que ofrecen una variedad de sonidos corales que abarcan desde una ligera insinuación hasta un gran torbellino.

Otras de las funciones que encontrará en el amplificador coral TransChorus™ 210 son reverberación, tres canales independientes, amplificador de potencia estereofónico, dos conjuntos de ecualización y circuitos del amplificador de potencia Peavey T. Dynamics®. Reúna todas estas funciones en el compacto gabinete del TransChorus™ 210 y obtendrá un amplificador combinado, portátil y versátil, con el que podrá responder a diversas exigencias de ejecución. Como sabemos que desea utilizarlo inmediatamente, hemos incluido una sección de "Inicio rápido" y otra de "Configuraciones recomendadas". Seguramente lo ayudarán a que comience a practicar ya mismo. Sin embargo, es importante que ante todo lea las precauciones de seguridad. Examine este manual y encuentre los siguientes iconos de seguridad.



A continuación de cada icono de seguridad encontrará una advertencia. Lea la advertencia con cuidado antes de continuar leyendo. Después de haber leído todas las advertencias, consulte la sección "Inicio rápido" a continuación, si así lo desea. Recomendamos que lea este manual completamente para comprender cabalmente las funciones de cada característica.

Inicio rápido — ¡Sólo deseo ejecutar!

Esta sección adopta el método de "saltar y mojarse los pies". Si alguna parte le parece confusa, consulte las secciones más detalladas que encontrará a continuación.

Paso 1. Asegúrese de que ha leído y comprendido todas las advertencias de seguridad del manual. Por su seguridad y por la de su amplificador, resulta fundamental que siga esas precauciones.



Paso 2. Con el amplificador apagado, enchufe el cable de alimentación en la fuente de alimentación apropiada, indicada en la parte posterior de la unidad, cerca del dispositivo para sujetar el cable.

Paso 3. Enchufe la guitarra en la entrada de alta o de baja ganancia y gire todas las perillas hacia la izquierda, a la posición "0".

Paso 4. Siga las instrucciones de la sección "Configuraciones recomendadas" de la página 7 hasta encontrar el tipo de tono que más se asemeja al que usted desea obtener.

Paso 5. Lleve las perillas de la parte frontal de la unidad a la posición que corresponda a la configuración que seleccionó.

Paso 6. Enchufe el conmutador de pedal en el enchufe hembra del conmutador remoto situado en la parte posterior de la unidad.

Paso 7. Reduzca el volumen de la guitarra y utilice el interruptor de alimentación situado en la parte posterior de la unidad para encender el amplificador.

Paso 8. Aumente gradualmente el volumen de la guitarra hasta alcanzar el valor máximo o el nivel o tono con el que se sienta cómodo.

Paso 9. Experimente con el conmutador de pedal para familiarizarse con el método de selección de los tres canales diferentes.

Nota: Debe oprimir el botón de selección del amplificador (posición hacia abajo) si desea que el conmutador de pedal esté operativo.

Paso 10. Si desea ajustar el nivel total de cada canal, use la perilla de volumen para el canal limpio y los controles de posganancia para los canales de efectos estridentes y líder.

Paso 11. Para ajustar el nivel de distorsión en los canales de efectos estridentes y líder, use la perilla de preganancia. Si gira la perilla hacia la derecha, aumentará la distorsión.

Paso 12. Seguramente ya puede usar el amplificador. Oprima los diferentes botones para oír su efecto en los tonos. Gire las perillas de reverberación o de coro y profundidad para sentir su efecto también. Algo aún más importante... **lea el resto de este manual.**

PANEL FRONTAL

Consulte los diagramas del panel delantero en la sección de inglés de est manual.

Entrada de alta ganancia (1)

Función que se emplea con la mayoría de las guitarras. Tiene 6 dB más intensidad de volumen que la entrada de baja ganancia.

Baja ganancia (2)

Se provee para aquellos instrumentos con salidas extremadamente altas, que pueden sobreexcitar (distorsionar) la entrada de alta ganancia. Si se emplean ambas entradas simultáneamente, los niveles de salida son los mismos (ambos son de baja ganancia).

Canal limpio

Volumen (3)

Controla el nivel de la salida del canal limpio.

Conmutador de brillo (4)

Cuando se activa (se oprime), este conmutador provee un refuerzo de 6 dB a la parte de alta frecuencia extrema de la señal.

Conmutador de selección (5)

Este conmutador permite seleccionar entre los canales limpio y líder. La posición "hacia adentro" selecciona el canal líder y la posición "hacia afuera", el limpio. También se pueden seleccionar canales utilizando el conmutador de pedal remoto. El conmutador de selección debe estar en la

posición “hacia adentro” para que el conmutador de pedal esté operativo. El conmutador de pedal también le permitirá seleccionar entre los canales de efectos estridentes y líder.

Ecuilización de bajos, medios y altos (6)

Esta sección corresponde al control de tonos pasivos del canal limpio. Si lleva estas perillas hacia la derecha pasará más contenido de bajas, medias y altas frecuencias del canal limpio a los amplificadores de potencia internos.

Canal de efectos estridentes

Pregancia (7)

Controla el nivel de entrada del canal de efectos estridentes. Lleve este control hacia la derecha para aumentar el nivel de entrada, y así aumentar la distorsión.

Conmutador “thrash” (filtro parcial) (8)

Cuando está activado (hacia adentro), este conmutador atenúa una porción preprogramada del rango medio, lo que resulta en un sonido más “pesado” y un aparente aumento en la distorsión.

Conmutador de ganancia (9)

Cuando está activado (hacia adentro), este conmutador refuerza la pregancia del canal de efectos estridentes lo que resulta en mayor distorsión. Con frecuencia este efecto se usa para obtener retroalimentación voluntaria y mayor sostenimiento.

Posganancia (10)

Controla el nivel de salida del canal de efectos estridentes. Lleve este control hacia la derecha para aumentar el volumen. Para obtener el nivel apropiado, deben obtenerse el tono y el nivel de distorsión deseados antes de ajustar este control. Considere a este control como el de volumen para el canal de efectos estridentes.

Canal líder

Pregancia (11)

Controla el nivel de entrada del canal líder. Lleve este control hacia la derecha para aumentar el nivel de entrada y así aumentar la distorsión.

Conmutador de refuerzo de medios (12)

Cuando está activado (hacia adentro), este conmutador refuerza las frecuencias medias. Con frecuencia se necesita este efecto cuando se usa para un micrófono un amplificador que produce señales distorsionadas de guitarra. Cuando se selecciona el refuerzo de medios aumentará la señal de la mezcla total durante las partes líder.

Conmutador de ganancia (13)

Cuando está activado (hacia adentro), este conmutador refuerza la pregancia del canal líder lo que resulta en mayor distorsión. Con frecuencia este efecto se usa para obtener retroalimentación intencional y mayor sostenimiento.

Posganancia (14)

Controla el nivel de salida del canal líder. Lleve este control hacia la derecha para aumentar el volumen. Para obtener el nivel apropiado, deben obtenerse el tono y el nivel de distorsión deseados antes de ajustar este control. Considere a este control como el de volumen para el canal líder.

Ecuación de bajos, medios y altos (15)

Esta sección corresponde al control de tonos pasivos de los canales de efectos estridentes y líder. Si lleva estas perillas hacia la derecha pasará más contenido de bajas, medias y altas frecuencias a los amplificadores de potencia internos.

Reverberación (16)

Lleve este control hacia la derecha para obtener más contenido de reverberación en la salida del amplificador independientemente del canal. Si desea anular completamente la reverberación, gire el control hacia la izquierda.

Frecuencia (17)

Lleve este control hacia la derecha para aumentar la frecuencia de barrido del efecto coral. El coral sólo puede desactivarse con el conmutador de pedal.

Profundidad (18)

Lleve este control hacia la derecha para aumentar la profundidad o intensidad del efecto coral. Este control ajusta la cantidad de coral que se oye en realidad como salida del amplificador.

T. Dynamics® (19)

Este control ajusta la potencia disponible de los amplificadores de potencia internos desde el 10% (hacia la izquierda) al 100% (hacia la derecha). Gire este control hacia la derecha para tener más potencia disponible. Con frecuencia este efecto se configura con niveles más bajos a fin de que resulte más evidente la simulación de compresión del amplificador de potencia y así permitir que usted sobreexcite el amplificador de potencia con niveles de volumen más bajos y así pueda lograr una calidad de recorte de señal/compresión de un amplificador de potencia con tubos de vacío.

LED Indicador de encendido (20)

Se ilumina cuando el amplificador recibe alimentación. Si este indicador LED está iluminado, el amplificador está encendido.

PANEL POSTERIOR

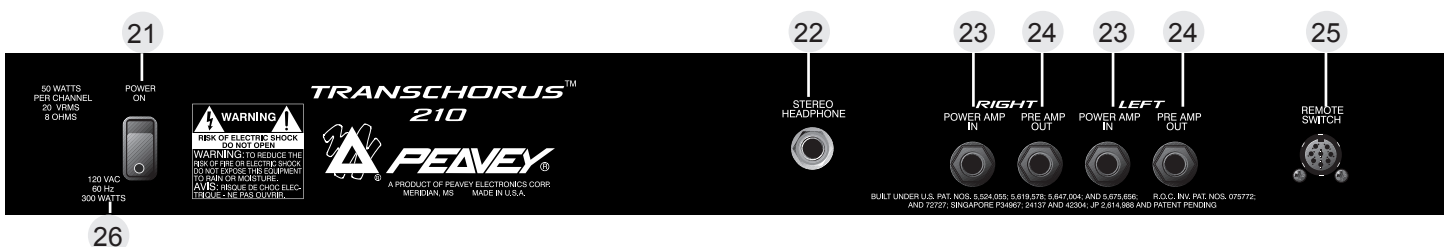

Interruptor de encendido (21)

Lleve este conmutador a la posición de “encendido” para que la unidad reciba alimentación. El LED indicador de encendido (20) se iluminará cuando el amplificador esté encendido.

Auriculares estereofónicos (22)

Este enchufe hembra de salida estereofónico de 1/4 pulg. fue diseñado para utilizar con auriculares estereofónicos estándar. Enchufe un par de auriculares en este enchufe hembra para desconectar la señal de los amplificadores de potencia de la unidad y no oír la salida por los altavoces de la unidad. Esta función ofrece una excelente herramienta para la práctica.

Entrada del amplificador de potencia (23)

Estos enchufes hembra monoaurales izquierdo y derecho de 1/4 pulg. constituyen una entrada para cada uno de los amplificadores de potencia. Cuando se usan junto con los enchufes hembra de salida del preamplificador (24), se forma un circuito de efectos estereofónicos que permite emplear retardos estereofónicos y diversos efectos.

Salida del preamplificador (24)

Estos enchufes hembra monoaurales izquierdo y derecho de 1/4 pulg. proveen una salida para cada uno de los preamplificadores. Cuando se usan junto con los enchufes hembra de entrada del amplificador de potencia (23), se forma un circuito de efectos estereofónicos que permite emplear retardos estereofónicos y diversos efectos.

Interruptor remoto (25)

Este enchufe hembra se provee para conectar el conmutador de pedal provisto. El conmutador de pedal es del tipo multifunción, que le permite seleccionar los canales limpio, de efectos estridentes o líder y anular el efecto coral. Para usar el conmutador de pedal, asegúrese de que el conector del mismo esté completamente introducido en el enchufe hembra y que el conmutador de selección en el panel frontal esté en la posición hacia adentro.

CABLE DE LÍNEA DE ALIMENTACIÓN DE CA — SÓLO PARA PRODUCTOS DE 120 V (26)

 Para su seguridad, hemos incorporado un cable de alimentación (de red) trifilar, correctamente preparado para conexión a tierra. En ninguna circunstancia se debe eliminar el terminal de conexión a tierra. Si es necesario utilizar el equipo sin los dispositivos de conexión a tierra apropiados, se deberán emplear adaptadores en su lugar. Cuando la unidad se usa con los receptáculos conectados correctamente a tierra, disminuye el ruido y se reduce considerablemente el riesgo de descarga eléctrica.

ESPECIFICACIONES DEL AMPLIFICADOR TRANSCHORUS™ 210

(TODAS LAS MEDIDAS SE ESPECIFICAN PARA 120 V CA, 60 Hz)

SECCIÓN DEL AMPLIFICADOR DE POTENCIA

Potencia de salida nominal:

Las especificaciones de potencia se determinaron con T. Dynamics a 100% (5% THD, 1 kHz, 120 V CA) 50 Wef por canal en 8 W

Respuesta de frecuencia:

Modo estereofónico en 8 W, entradas del amplificador de potencia -3 dB, +2 dB, de 70 Hz a 20 kHz, a 45 Wef en 8 W

Zumbido y ruido:

Sin ponderación, de 20 Hz a 22 kHz Mayor que 90 dB, ambos canales

Requisitos de alimentación:

Modelo estadounidense: 120 V CA, 60 Hz, 2,5 A, 300 W
Modelo internacional: de 220 a 240 V CA, 50/60 Hz, 300 W

SECCIÓN DEL PREAMPLIFICADOR

(Las siguientes especificaciones se determinaron a 1 kHz con los controles preprogramados de la siguiente manera:)

Conmutador de brillo, apagado (hacia afuera)
Selección de canal limpio (hacia afuera)
Altas y bajas a 10
Medias a 0
Pre y posganancia de efectos estridentes a 10
Ganancia y "thrash", apagado (hacia afuera)
Pre y posganancia del canal líder a 10
Ganancia y refuerzo de medios, apagado (hacia afuera)
Los niveles normales corresponden a un volumen normal de 5
Los niveles mínimos corresponden a un volumen limpio de 10

Entrada de alta ganancia del preamplificador:

Impedancia: Alta impedancia, 1 MW
Nivel de entrada nominal: -12 dBV, 250 mVef
Nivel de entrada mínimo: -22 dBV, 79 mVef
Nivel de entrada máximo: 0 dBV, 1 Vef

Entrada de baja ganancia del preamplificador:

Impedancia: Alta impedancia, 44 kW
Nivel de entrada nominal: -6 dBV, 500 mVef
Nivel de entrada mínimo: -16 dBV, 158 mVef
Nivel de entrada máximo: 6 dBV, 2 Vef

Salida del preamplificador:

Impedancia de carga: 300 W o mayor
Nivel de salida nominal: 0 dBV, 1 Vef

Entrada del amplificador de potencia:

Impedancia: Alta impedancia, 30 kW
Nivel de entrada de diseño: 0 dBV, 1 Vef
(Cuando se usa, el enchufe hembra de conmutación provee la conexión entre la salida del preamplificador y la entrada del amplificador de potencia.)

ZUMBIDO Y RUIDO DEL SISTEMA AL NIVEL DE ENTRADA NOMINAL

Sin ponderar, de 20 Hz a 22 kHz

Más de 75 dB por debajo de la potencia nominal

ECUALIZACIÓN:

Ecualización tipo pasiva especial para frecuencias bajas, medias y altas
Conmutador de brillo: +4 dBV a 2 kHz, (canal limpio)
"Thrash" (filtro parcial): -6 dBV de muesca 1 kHz, (canal de efectos estridentes)
Refuerzo de medios: +3 dBV pasabanda 1 kHz, (canal líder)
Ganancia: Aumenta la ganancia de los canales líder y de efectos estridentes

FUNCIONES DEL CONMUTADOR DE PEDAL EXTERNO:

Canal líder/de efectos estridentes: Selecciona el canal correspondiente.
Derivación/Limpio: Anula el canal líder y de efectos estridentes (conmutador de canal "hacia adentro")
Selección/Coral: Anula el coral

DIMENSIONES Y PESO (Alto x ancho x profundidad):

47 x 59 x 29 cm

INSTRUCCIONES DE SEGURIDAD IMPORTANTES

ADVERTENCIA: Al utilizar productos eléctricos se deben respetar las precauciones básicas, que incluyen las siguientes:

1. Lea estas instrucciones.
2. Conserve estas instrucciones.
3. Preste atención a todas las advertencias.
4. Respete todas las instrucciones.
5. No utilice este aparato cerca del agua. Por ejemplo, cerca o dentro de bañeras, piscinas, lavaderos, sótanos húmedos, etc.
6. Limpie el aparato solamente con un trapo húmedo.
7. No bloquee ninguna de las aberturas de ventilación. Instale el aparato de acuerdo con las instrucciones del fabricante. No debe ser colocado contra la pared sin separación o dentro de una cubierta que impida el flujo de aire de ventilación.
8. No instale el aparato cerca de fuentes de calor, tales como radiadores, registros de calefacción, estufas u otros aparatos que produzcan calor (incluso amplificadores).
9. No anule la función de seguridad de los enchufes de tipo polarizado o con toma de tierra. El enchufe de tipo polarizado tiene dos patas planas, una más ancha que la otra. El enchufe con toma de tierra tiene dos patas planas y un tercer terminal de toma de tierra. La pata más ancha o el tercer terminal se proporcionan para su seguridad. Cuando el enchufe provisto no sirve para su receptáculo de alimentación, consulte a un electricista para reemplazar el receptáculo obsoleto. No interrumpa nunca la toma de tierra. Escribanos y solicite nuestro folleto gratuito "Riesgo de descarga eléctrica y puesta a tierra". Conecte el aparato únicamente a una fuente de alimentación del tipo marcado en la unidad, cerca del cable de alimentación eléctrica.
10. Proteja el cable de alimentación para que no lo pise o estrangule, especialmente en los enchufes, tomacorrientes y en el punto de salida del aparato.
11. Utilice sólo aditamentos/accesorios provistos por el fabricante.
12. Utilice sólo carros, plataformas, trípodes, soportes o mesas especificadas por el fabricante o vendidas con el aparato. Cuando se utiliza un carro, sea precavido al mover la combinación carro/aparato, para evitar lesiones en caso de vuelcos.
13. Desenchufe este aparato durante tormentas eléctricas o mientras no se lo utilice durante períodos prolongados.
14. Confíe todas las reparaciones a personal técnico calificado. Se requiere servicio cuando el aparato ha sido dañado de alguna forma, como cuando se averían el cable de alimentación o el enchufe, se derraman líquidos o caen objetos dentro del aparato o el mismo se expuso a la lluvia o la humedad, no funciona normalmente o se lo dejó caer.
15. Si este producto se monta en un bastidor para equipos, se debe instalar un soporte posterior.
16. La exposición a niveles de ruido extremadamente altos puede provocar pérdidas auditivas permanentes. La susceptibilidad de los individuos a las pérdidas auditivas inducidas por ruido varía considerablemente, pero casi todos sufrirán alguna pérdida auditiva si se exponen a un nivel de ruido lo suficientemente intenso, durante un período suficiente. La Administración del Trabajo y la Salud del gobierno de los Estados Unidos (OSHA), ha especificado los siguientes niveles permitidos de exposición al ruido:

Duración diaria en horas	Nivel de sonido en dBA, respuesta lenta
8	90
6	92
4	95
3	97
2	100
1 1/2	102
1	105
1/2	110
1/4 o menos	115

Según la administración OSHA, toda exposición que exceda los límites permitidos indicados más arriba, puede producir alguna pérdida auditiva. Para evitar pérdidas auditivas permanentes, si la exposición excede los límites precedentes cuando se opera este equipo de sonido, se deben utilizar tapones o protectores de los canales auditivos o por sobre los oídos. Para asegurarse contra la exposición a niveles de presión sonora peligrosos, se recomienda que mientras esta unidad esté funcionando, todas las personas expuestas a equipos capaces de producir niveles de presión sonora altos como este sistema amplificador, estén protegidas mediante protectores auditivos.

¡CONSERVE ESTAS INSTRUCCIONES!

TransChorus™ 210

Nous vous félicitons pour l'achat de cet amplificateur Peavey TransChorus™ 210. Le TransChorus™ 210 associe l'émulation des lampes brevetée TransTube® aux design le plus moderne en matière de chorus. La technologie TransTube® représente des années de recherche sur l'émulation du "son lampe" et sur les amplis pour guitare en général. Le préampli a été développé afin de recréer toutes les caractéristiques du rendu harmonique et de la distorsion de lampes. L'ampli de puissance apporte la compression et la distorsion subtile des étages de puissance à tubes. La réputation des amplificateurs Chorus Peavey n'est plus à faire et comme toujours, vous disposez d'un chorus permettant une effet discret ou un effet tridimensionnel saisissant.

Le TransChorus™ 210 dispose par ailleurs de trois canaux séparés, d'une réverbère et d'un amplificateur de puissance stéréo équipé d'un contrôle T. Dynamics®. Avec son format 2x10 pouces, le TransChorus™ 210 constitue un outil compact et versatile pouvant s'adapter à toutes les situations. Les sections "Démarrage rapide" et "Recommended Settings" vous permettent de vous familiariser rapidement avec l'amplificateur. Cependant, il est important que vous lisiez les précautions d'emploi de l'appareil. Repérez les icônes suivant dans ce manuel:



Lisez chacun des paragraphes signalés par ces icônes. Vous pouvez alors revenir à la section "Démarrage rapide". Nous vous recommandons de lire le manuel dans sa totalité afin de comprendre toutes les fonctions et possibilités qu'offre cet amplificateur.

Démarrage rapide

Cette section vous permet de rapidement vous familiariser avec le TransChorus™ 210. Si quelque chose vous échappe, référez-vous à la section plus détaillée suivante.

1. Assurez-vous que vous avez lu et compris toutes les précautions d'emploi de ce manuel. Il est important de respecter ces précautions pour votre sécurité et celle de votre amplificateur.



2. L'amplificateur étant hors-tension, connectez le cordon d'alimentation à une source de courant dont les caractéristiques correspondent aux inscriptions situées près de la prise IEC.

3. Branchez votre guitare dans l'entrée Hi Gain ou l'entrée Lo Gain, tous les réglages étant en position "0".

4. Dans la section "Recommended Settings" en page 7, trouvez le type de tonalité qui se rapproche le plus de celui que vous recherchez.

5. Placez les réglages de l'appareil comme indiqué pour obtenir le son recherché.

6. Branchez votre footswitch dans la prise Remote Switch à l'arrière de l'amplificateur.

7. Réglez le volume de l'amplificateur à "0".

8. Mettez l'appareil en marche à l'aide de l'interrupteur situé en face arrière.

9. Utilisez le footswitch pour changer de canal.

Note: Le bouton de sélection du canal doit être enfoncé pour que le footswitch fonctionne.

10. Utilisez le contrôle de Volume pour déterminer le volume du canal Clean et utilisez les contrôles Post Gain pour les canaux Crunch et Lead.

11. Utilisez le contrôle Pre Gain pour déterminer la quantité de distorsion des canaux Crunch et Lead. Tourner le contrôle dans le sens horaire pour augmenter le niveau de saturation.

12. Jouez et utilisez les différents sélecteurs de l'amplificateur afin de comprendre leur effet sur le son de l'amplificateur. Variez le taux de réverbé ainsi que la profondeur et la vitesse du Chorus pour vous familiariser avec leur effet. **N'OUBLIEZ PAS DE LIRE CE MANUEL.**

FACE AVANT

Veillez-vous référer au <<front panel>> art situé dans la section en langue anglaise de ce manuel.

1. Entrée HIGH GAIN

Utilisez cette entrée pour la plupart des guitares électriques. Elle est 6 dB plus forte que l'entrée Low Gain.

2. Entrée LOW GAIN

Utilisez cette entrée avec des instruments possédant un très haut niveau de sortie et pouvant provoquer une distorsion (non musicale) à l'entrée High Gain. Si les deux entrées sont utilisées simultanément, les niveaux d'entrée seront les mêmes (de type Low Gain).

Canal Clean

3. Volume

Contrôle le volume général du canal Clean.

4. Sélecteur BRIGHT

Boost les fréquences aiguës de 6 dB. Enfoncez le sélecteur pour activer.

5. Sélecteur de canal

Permet la sélection des canaux Lead ou Clean. En position enfoncée, le canal Lead est sélectionné et en position ressortie, le canal Clean est actif. La sélection des canaux peut aussi être réalisée par footswitch. Pour son utilisation, enfoncez le sélecteur.

6. EQ Low, Mid et High

Contrôles de tonalité passifs affectant les graves, médiums et aigus du canal Clean.

Canal Crunch

7. Pregain

Contrôle le niveau d'entrée du canal Crunch. En tournant ce contrôle dans le sens horaire, le niveau de saturation du signal est accru.

8. Sélecteur THRASH

Creuse les médiums d'environ 20 dB. Cela permet d'obtenir un son plus "heavy".

9. Sélecteur de Gain

Boost le gain du canal Crunch. Il vous permet d'accroître votre sustain et le taux de saturation du canal. Enfoncez le sélecteur pour activer.

10. Post Gain

Contrôle le niveau général du canal Crunch. Ce contrôle doit être ajusté une fois que vous avez trouvé votre son et peut être considéré comme le contrôle de volume du canal Crunch.

Canal Lead

11. Pregain

Contrôle le niveau d'entrée du canal Lead. En tournant ce contrôle dans le sens horaire, le niveau de saturation du signal est accru.

12. Sélecteur Mid Boost

Permet de booster les fréquences médium (en position enfoncée). Cela vous permet d'avoir un son ressortant du mix lorsque vous désirez effectuer un solo. Votre son sera plus chaud et plus présent.

13. Sélecteur de Gain

Boost le gain du canal Crunch. Il vous permet d'accroître votre sustain et le taux de saturation du canal. Enfoncez le sélecteur pour activer.

14. Post Gain

Contrôle le niveau général du canal Lead. Ce contrôle doit être ajusté une fois que vous avez trouvé votre son et peut être considéré comme le contrôle de volume du canal Lead.

15. EQ Low, Mid et High

Contrôles de tonalité passifs affectant les graves, médiums et aigus des canaux Crunch et Lead.

16. Réverbe

Détermine la quantité de signal appliqué à l'unité de réverbe. En tournant ce contrôle dans le sens horaire, la réverbération augmente. Lorsqu'il est réglé à zéro, la réverbe est inactive.

17. Fréquence

En tournant ce contrôle dans le sens horaire, la vitesse (fréquence) du chorus est accrue. L'effet chorus ne peut être désactivé que par le footswitch.

18. Profondeur

En tournant ce contrôle dans le sens horaire, l'intensité de l'effet chorus augmente. Ce contrôle détermine la quantité entendue de l'effet.

19. T. Dynamics®

Ajuste la puissance de l'amplificateur de 10 à 100% de la puissance maximale. Il vous permet de faire saturer l'étage de puissance même à des niveaux sonores modérés. Pour des réglages minimum, la simulation de la compression de l'étage de puissance sera plus prononcée.

20. LED d'alimentation

S'allume lorsque l'amplificateur est sous tension.

FACE ARRIÈRE

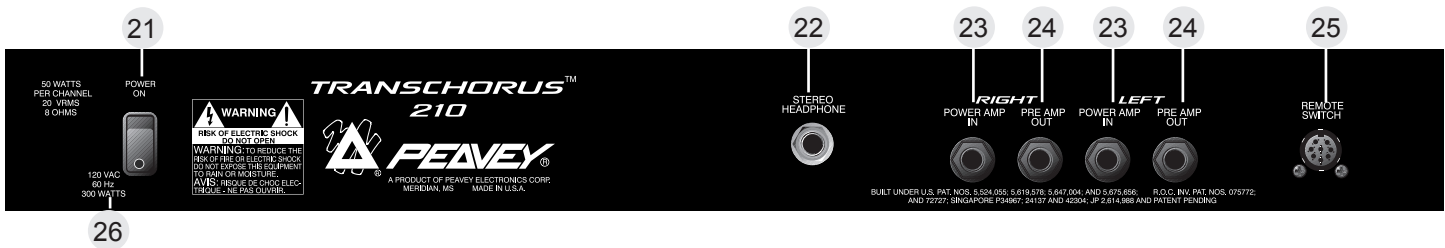

21. Interrupteur d'alimentation

Appuyez sur cet interrupteur pour mettre l'appareil sous tension. La LED d'alimentation s'allumera pour indiquer que l'appareil est alimenté.

22. Ecouteurs stéréo

Cette entrée Jack vous permet de connecter des écouteurs standards. L'utilisation d'un casque déconnecte les amplificateurs de puissance. Aucun son ne peut donc être entendu lorsque vous utilisez des écouteurs.

23. Entrée Power Amp In

Ces deux entrées Jack droite et gauche constituent les entrées des amplificateurs de puissance. Utilisées en conjonction avec les sorties Preamp Out (24), elles constituent une boucle d'effets stéréo.

24. Sortie Preamp Out

Ces deux sorties Jack droite et gauche constituent les sorties des préamplificateurs. Utilisées en conjonction avec les entrées Power Amp in (23), elles constituent une boucle d'effets stéréo.

25. Prise footswitch

Permet la connexion du footswitch inclus. Il permet la sélection des canaux Crunch, Lead ou Clean et la commutation de l'effet chorus. Assurez-vous que la prise du footswitch est correctement enfoncée et que l'interrupteur "Select" (5) est lui aussi enfoncé.

26. Connecteur IEC

 Le TransChorus™ 210 dispose d'une prise d'alimentation IEC permettant de connecter un cordon d'alimentation standard aux normes IEC. Connectez le cordon à une source de courant dont les caractéristiques correspondent à celles inscrites à côté du connecteur IEC. L'appareil doit toujours être correctement relié à la terre. Votre sécurité en dépend.

TRANSCHORUS™ 210 SPECIFICATIONS

(ALL MEASUREMENTS @ 120 V AC, 60HZ)

POWER AMPLIFIER SECTION

RATED OUTPUT POWER:

Power specs measured with T. Dynamics @ 100%
(5% THD, 1 kHz, 120 V AC)
50 W RMS per channel, into 8 ohms

FREQUENCY RESPONSE:

Stereo mode into 8 ohm, power amp inputs
-3 dB, +2 dB, 70 Hz to 20 kHz, @ 45 W RMS into
8 ohms

HUM AND NOISE:

Unweighted, 20 Hz to 22 kHz
Greater than 90 dB, both channels

POWER CONSUMPTION:

Domestic Model: 120 V AC, 60 Hz, 2.5A, 300 W
Export Model: 220 to 240 V AC, 50/60 Hz, 300 W

PREAMP SECTION

(The following specs are measured @ 1 kHz with the controls preset as follows:)

Push Bright, off (out)
Channel Select Clean (out)
Low and High @ 10
Mid @ 0
Crunch Pre and Post Gain @ 10
Gain and Thrash, off (out)
Lead Pre and Post Gain @ 10
Gain and Mid Boost, off (out)
Normal levels are with normal volume @ 5
Minimum levels are with clean volume @ 10

PREAMP HIGH GAIN INPUT:

Impedance: High-Z, 1 M ohm
Nominal Input Level: -12 dBV, 250 mV RMS
Minimum Input Level: -22 dBV, 79 mV RMS
Maximum Input level: 0 dBV, 1 V RMS

PREAMP LOW GAIN INPUT:

Impedance: High-Z, 44 k ohms
Nominal Input Level: -6 dBV, 500 mV RMS
Minimum Input Level: -16 dBV, 158 mV RMS
Maximum Input level: 6 dBV, 2 V RMS

PREAMP OUTPUT:

Load Impedance: 300 ohm or greater
Nominal Output Level: 0 dBV, 1 V RMS

POWER AMP INPUT:

Impedance: High-Z, 30 k ohms
Designed Input Level: 0 dBV, 1 V RMS

(Switching jack provides preamp output to power amp input connection when not used.)

SYSTEM HUM AND NOISE @ NOMINAL INPUT LEVEL

UNWEIGHTED, 20 Hz to 22 kHz

Greater than 75 dB, below rated power

EQUALIZATION:

Special low, mid and high passive type EQ
Push Bright: +4 dBV @ 2 kHz, (Clean channel)
Push Thrash: -6 dBV notch 1 kHz, (Crunch channel)
Push Mid boost: +3 dBV band pass 1 kHz, (Lead channel)
Push Gain: Increase gain both Lead and Crunch channels

EXTERNAL FOOT SWITCH FUNCTIONS:

Lead/Crunch: Selects lead or crunch channel.
Bypass/Clean: Lead and Crunch channel defeat
(channel switch "IN")
Select/Chorus: Defeat Chorus

DIMENSIONS AND WEIGHT (H x W x D):

18.5" x 23.375" x 11.375"
47cm x 10.60cm x 29cm

NOTE IMPORTANTE CONCERNANT LA SECURITE

ATTENTION: Lors de l'utilisation de appareils électriques, certaines mesures de sécurité doivent être respectées:

1. Lisez toutes les instructions.
2. Conservez ces instructions.
3. Tenez compte de tous les avertissements.
4. Suivez précisément les instructions.
5. N'utilisez pas l'appareil à proximité de l'eau. Par exemple près d'un bain, d'une piscine, d'un évier, ou dans un sous-sol humide.
6. Nettoyez avec un chiffon sec uniquement.
7. N'obstruez aucune des ventilations. Installez l'appareil selon les instructions du constructeur. Ne placez pas l'appareil contre un mur ou dans une enceinte empêchant la libre circulation de l'air.
8. Ne placez pas l'appareil près d'une source de chaleur telle un radiateur, four, cuisinière ou tout autre appareil (amplificateur inclus) produisant de la chaleur.
9. Ne déconnectez pas la prise de terre. Cette connexion doit être réalisée pour votre sécurité. Si le connecteur d'alimentation ne correspond pas à votre prise secteur, consultez un électricien qualifié. Connectez l'appareil à une source de courant correspondant aux spécifications inscrites sur l'appareil près du cordon d'alimentation ou de la prise IEC.
10. Protégez le cordon d'alimentation contre tout dommage, principalement près de la prise ou près de sa connexion avec l'appareil.
11. N'utilisez que des accessoires ou extensions fournis par le constructeur.
12. Utilisez uniquement un stand, trépied, crochet ou support spécifié par le constructeur ou vendu avec l'appareil.
13. Débranchez l'appareil en cas d'orage ou lors d'une non-utilisation prolongée.
14. Faites réaliser toutes réparations par un personnel qualifié. Une réparation doit être effectuée quelque soient les dommages subis par l'appareil (cordon d'alimentation abîmé, intrusion de liquide ou d'un quelconque objet dans l'appareil, exposition aux moisissures ou à la pluie, fonctionnement anormal de l'appareil).
15. Si l'appareil est monté dans un rack, l'arrière doit être supporté correctement.
16. L'exposition à des niveaux de bruit élevés peut provoquer la perte de l'ouïe. La réaction de chaque individu est différente vis-à-vis de la perte de l'ouïe induite par le bruit, mais chacun est susceptible de perdre une partie de ses capacités d'audition si exposé à un niveau de bruit élevé pendant un temps suffisant. Le Ministère de la Santé Américain (OSHA) spécifie les durées d'exposition à divers niveaux de bruit comme suit:

Durée par jour en heure	Niveau de pression acoustique dBA
8	90
6	92
4	95
3	97
2	100
1 1/2	102
1	105
1/2	110
1/4 ou moins	115

Une exposition plus longue à ces niveaux de pression acoustique peut provoquer une perte certaine de l'audition. Des bouchons d'oreille, filtres ou casques anti-bruit doivent être utilisés afin de protéger l'ouïe lors d'une exposition dépassant ces normes. Il est conseillé d'utiliser l'une de ces protections lors de l'utilisation d'un système d'amplification à haut niveau de pression acoustique.

CONSERVEZ CES INSTRUCTIONS!

TransChorus™ 210

Herzlichen Glückwunsch zum Kauf des Peavey TransChorus™ 210. Dieses Gerät kombiniert die patentierte TransTube® Emulation mit den neuesten Techniken in der Chorus-Effektverarbeitung. Die TransTube® Technologie und der neue Chorus-Effekt mit dem klaren und "breiten" Klang werden Sie mit Sicherheit zum Staunen bringen.

Weitere Features am TransChorus™ 210 sind der Reverb, die drei Kanäle, zwei Equalizer und die Stereo-Endstufe mit Peavey's T. Dynamics® Schaltung. Packen Sie alles zusammen in ein stabiles Gehäuse und schließen noch zwei hochwertige Lautsprecher an so bekommen Sie einen Combo, der fast allen Ansprüchen gerecht wird. Ja, wir wissen, Sie möchten so schnell wie möglich anfangen zu spielen. Deshalb haben wir eine Quick Start-Anleitung und eine Seite mit Beispielen für Einstellungen eingefügt.



Quick Start — Ich will spielen!

Step 1. Wie bei jedem Gerät sei auch hier gesagt: Sehen Sie von Modifikationen in Eigenarbeit ab. Lesen Sie die Warnhinweise. Dies ist wichtig, um Sie und den Amp vor Schäden zu bewahren.



Step 2. Stellen Sie sicher, daß der Verstärker abgeschaltet ist. Stecken Sie den Netzstecker in die Steckdose.

Step 3. Stecken Sie das Instrumentenkabel entweder in den High oder den Low-Input und drehen Sie alle Regler auf "0" (gegen den Uhrzeigersinn).

Step 4. Benutzen Sie die Beispiele auf Seite 7, um eine erste Einstellung vorzunehmen.

Step 5. Schalten Sie mit den Tastern den gewünschten Kanal und Effekt etc. ein.

Step 6. Schließen Sie den Fußschalter an die "REMOTE SWITCH"-Buchse auf der Rückseite des Gerätes an.

Step 7. Regeln Sie die Lautstärke Ihrer Gitarre herunter und die schalten Sie das Gerät mit dem Schalter auf der Rückseite ein.

Step 8. Regeln Sie die Lautstärke Ihrer Gitarre nun auf das gewünschte Maß.

Step 9. Üben Sie ein wenig mit dem Fußschalter, um den Umgang und die Möglichkeiten zu studieren.

Achtung: Der "Select" Schalter muß gedrückt werden, um den Fußschalter benutzen zu können.

Step 10. Um die Lautstärke der einzelnen Kanäle zu regulieren, benutzen Sie die Volume-Regler für den "Clean"-Kanal und den Post Gain-Regler für den "Crunch" und den "Lead" Kanal.

Step 11. Um den Grad der Verzerrung zu regulieren, benutzen Sie den "Pre Gain"-Regler.

Step 12. Nun sind Sie mit den Voreinstellungen fertig und können anfangen zu spielen. Probieren Sie alle Knöpfe und Regler aus, um die Funktionsweise und die Effektivität kennen zu lernen, gerade bei den Reverb und Chorus-Reglern.....**UND NUN VIEL SPAß.**

DIE FRONT

Siehe Diagramm der Frontplatte im englischen Teil des Handbuchs.

Hi Gain Input (1)

Wird von den meisten E-Gitarren benötigt. Dieser Eingang ist ca. 6 dB lauter als der Low Gain Input.

Low Gain (2)

Dieser Eingang ist für Instrumente mit sehr hohem Ausgangssignal, welches zu Verzerrungen führen kann. Die beiden Eingänge sind parallel geschaltet.

Clean Channel

Volume (3)

Lautstärkereglung für den Clean Kanal.

Bright Switch (4)

Dieser Schalter hebt die Höhenanteile des Signals um 6 dB an.

Select Switch (5)

Mit diesem Schalter können Sie zwischen dem Clean und Lead Kanal umschalten. (gedrückt=Lead). Diese Umschaltung zwischen den Kanälen kann ebenfalls über den Fußschalter getätigt werden. Dazu muß dieser Schalter gedrückt sein.

Low, Mid, and High EQ (6)

Diese Sektion ist eine passive Klangregelung für den Clean Kanal. Drehen Sie z.B. den Bass/Low Regler rechts herum, so läßt dieser mehr tiefe Frequenzen des Originalsignal zur Endstufe durch.

Crunch Channel

Pregain (7)

Hiermit kontrollieren Sie das Input Signal des Crunch Kanals und damit den Grad der Verzerrung.

Thrash Switch (8)

Dieser Schalter hebt die Mittenanteile des Signals an, um einen härteren Sound zu erzielen.

Gain Switch (9)

Dieser Schalter führt zu mehr Verzerrung und dem damit verbundenen Sustain. Auch der Feedback-effekt läßt sich mit diesem Schalter erreichen.

Post Gain (10)

...regelt die Lautstärke des Crunch Kanals.

Lead Channel

Pregain (11)

Kontrolliert das Eingangssignal des Lead Kanals.

Mid Boost Switch (12)

Diese Funktion hebt die Mittenanteile an.

Gain Switch (13)

Dieser Schalter führt zu mehr Verzerrung und dem damit verbundenen Sustain. Auch der Feedback-effekt lässt sich mit diesem Schalter erreichen.

Post Gain (14)

...regelt die Lautstärke des Lead Kanals.

Low, Mid, and High EQ (15)

Diese Sektion ist eine passive Klangregelung für die Kanäle Clean und Lead. Drehen Sie z.B. den Bass/Low Regler rechts herum, so lässt dieser mehr tiefe Frequenzen des Originalsignal zur Endstufe durch.

Reverb (16)

Mit diesem Regler stellen Sie den Hallanteil des Ausgangssignals ein. Wenn Sie den Regler auf "0"-Stellung drehen ist der Reverb abgeschaltet.

Rate (17)

Dieser Regler ist für die Anhebung der Sweep Rate (Frequenzen) des Chorus. Das Abschalten des Chorus' kann nur über den Fußschalter erfolgen.

Depth (18)

Regelt die Tiefe/Intensität des Chorus Effekts. Dieser Regler bestimmt, inwieweit der Effekt zu hören ist.

T. Dynamics® (19)

Dieser Regler stellt die Leistung des Power Amps ein. Drehen Sie nach rechts, so haben Sie mehr Leistung zu Verfügung. Dieser Effekt wird häufig bei niedriger Einstellung benutzt, um den Limiter der Endstufe zum Einsatz zu bringen. Diese Funktion erlaubt Ihnen ein Übersteuern der Endstufe bei niedrigerer Gesamtlautstärke. So kommt man dem Sound eines Röhren-Amps noch näher.

Power LED (20)

...leuchtet wenn der Vertärker eingeschaltet ist.

DIE RÜCKSEITE

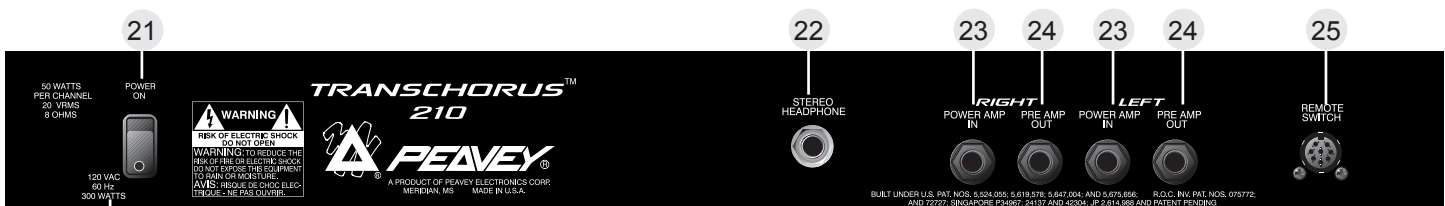

26

Power Switch (21)

Hier schaltet man den Amp ein oder aus.

Stereo Headphone (22)

Buchse für Kopfhörer. 6.3mm Stereo. Sehr gut für Übungszwecke geeignet da die 10" Lautsprecher abgeschaltet werden sobald ein Kopfhörer angeschlossen wird.

Power Amp In (23)

Diese Eingänge L/R sind dazu geeignet den Preamp zu umgehen und einen anderen Vorverstärker zu benutzen. Werden aber normalerweise dazu benutzt, um einen Effekt einzuschleifen in Verbindung mit den Preamp Out Buchsen (24).

Preamp Out (24)

Diese Ausgänge L/R sind dazu geeignet die Endstufe zu umgehen und eine andere Endstufe zu benutzen. Werden aber normalerweise dazu benutzt, um einen Effekt einzuschleifen in Verbindung mit den Preamp In Buchsen (23).

Remote Switch (25)

Dies ist die Buchse zum Anschluß des Fußschalters. Stellen Sie sicher, daß der "Select" Schalter gedrückt ist.

AC LINE CORD—(Nur bei 120 Volt-Geräten) (26)

 Zu Ihrer Sicherheit haben wir das Gerät mit einem dreiadrigen geerdeten Netzkabel versehen. Es ist unter keinen Umständen empfehlenswert den Erdungskontakt des Anschlußkabels zu lösen. Falls es notwendig sein sollte, das Equipment ohne die vorgesehene Erdung zu betreiben empfiehlt sich die Verwendung eines Grounding Adaptors. Die geringsten Störgeräusche und die höchste Sicherheit vor elektrischen Schlägen wird jedoch durch die Benutzung der vorgesehenen Erdungsmöglichkeiten erreicht.

TRANSCHORUS™ 210 SPECIFICATIONS

(ALL MEASUREMENTS @ 120 V AC, 60HZ)

POWER AMPLIFIER SECTION

RATED OUTPUT POWER:

Power specs measured with T. Dynamics @ 100%
(5% THD, 1 kHz, 120 V AC)
50 W RMS per channel, into 8 ohms

FREQUENCY RESPONSE:

Stereo mode into 8 ohm, power amp inputs
-3 dB, +2 dB, 70 Hz to 20 kHz, @ 45 W RMS into
8 ohms

HUM AND NOISE:

Unweighted, 20 Hz to 22 kHz
Greater than 90 dB, both channels

POWER CONSUMPTION:

Domestic Model: 120 V AC, 60 Hz, 2.5A, 300 W
Export Model: 220 to 240 V AC, 50/60 Hz, 300 W

PREAMP SECTION

(The following specs are measured @ 1 kHz with the controls preset as follows:)

Push Bright, off (out)
Channel Select Clean (out)
Low and High @ 10
Mid @ 0
Crunch Pre and Post Gain @ 10
Gain and Thrash, off (out)
Lead Pre and Post Gain @ 10
Gain and Mid Boost, off (out)
Normal levels are with normal volume @ 5
Minimum levels are with clean volume @ 10

PREAMP HIGH GAIN INPUT:

Impedance: High-Z, 1 M ohm
Nominal Input Level: -12 dBV, 250 mV RMS
Minimum Input Level: -22 dBV, 79 mV RMS
Maximum Input level: 0 dBV, 1 V RMS

PREAMP LOW GAIN INPUT:

Impedance: High-Z, 44 k ohms
Nominal Input Level: -6 dBV, 500 mV RMS
Minimum Input Level: -16 dBV, 158 mV RMS
Maximum Input level: 6 dBV, 2 V RMS

PREAMP OUTPUT:

Load Impedance: 300 ohm or greater
Nominal Output Level: 0 dBV, 1 V RMS

POWER AMP INPUT:

Impedance: High-Z, 30 k ohms
Designed Input Level: 0 dBV, 1 V RMS

(Switching jack provides preamp output to power amp input connection when not used.)

SYSTEM HUM AND NOISE @ NOMINAL INPUT LEVEL

UNWEIGHTED, 20 Hz to 22 kHz

Greater than 75 dB, below rated power

EQUALIZATION:

Special low, mid and high passive type EQ
Push Bright: +4 dBV @ 2 kHz, (Clean channel)
Push Thrash: -6 dBV notch 1 kHz, (Crunch channel)
Push Mid boost: +3 dBV band pass 1 kHz, (Lead channel)
Push Gain: Increase gain both Lead and Crunch channels

EXTERNAL FOOT SWITCH FUNCTIONS:

Lead/Crunch: Selects lead or crunch channel.
Bypass/Clean: Lead and Crunch channel defeat
(channel switch "IN")
Select/Chorus: Defeat Chorus

DIMENSIONS AND WEIGHT (H x W x D):

18.5" x 23.375" x 11.375"
47cm x 10.60cm x 29cm

WICHTIGE SICHERHEITSRICHTLINIEN

WARNUNG: Beim Einsatz elektrischer Geräte sollten stets nachfolgend genannte grundlegende Sicherheitsrichtlinien beachtet werden:

1. Lesen Sie diese Richtlinien.
2. Bewahren Sie diese Richtlinien stets griffbereit auf.
3. Beachten Sie sämtliche Richtlinien.
4. Befolgen Sie alle Anweisungen.
5. Benutzen Sie das Gerät nicht in unmittelbarer Wassernähe (z. B. Badewanne, Waschbecken, Swimming-Pool, etc.).
6. Nur mit einem feuchten oder klammen Tuch reinigen.
7. Keine der Lüftungsschlitze blockieren. Führen Sie die Installation in Übereinstimmung mit den Herstelleranweisungen durch. Nicht flach gegen eine Wand aufstellen oder in einem geschlossenen Gehäuse unterbringen in dem die Frischluftzufuhr blockiert oder behindert wird.
8. Nicht in der Nähe von Hitzequellen wie z. B. Radiatoren, Heizlüfter, Öfen oder sonstigen Apparaten (inkl. Verstärker) aufstellen.
9. Beeinträchtigen Sie nicht den Sicherheitszweck eines polarisierten oder Schuko-Steckers (Schutzkontaktstecker). Ein polarisierter Stecker verfügt über zwei flache Kontaktstifte, einer breiter wie der andere. Ein Schuko-Stecker verfügt dagegen über zwei runde Kontaktstifte und einem separaten Schutzkontakt. Der breite Kontaktstift oder der separate Schutzkontakt dient Ihrem persönlichen Schutz. Passt der vorhandene Stecker nicht in Ihrer Steckdose, lassen Sie diesen von einer Elektrofachkraft ersetzen bzw. austauschen. Brechen Sie niemals den Schutzkontakt am mitgelieferten Netzkabel ab. Benötigen Sie weitere Infos zum Thema „ERDUNG“, dann fordern Sie unser kostenloses Heft „Stromschlaggefahr und Erdung“ an. Achten Sie bei der Spannungsversorgung darauf, daß die Gerätespannung mit der örtlichen Netzspannung übereinstimmt.
10. Schützen Sie das Netzkabel vor mechanischen Einwirkungen, insbesondere am Stecker und Geräteauslaß.
11. Verwenden Sie nur vom Hersteller zur Verfügung stehendes Bestigungsmaterial/Zubehör.
12. Nur in Verbindung mit einem vom Hersteller oder dem Apparat verkauften Hand-/Rollwagen, Ständer, Stativ, Träger oder Tisch benutzen. Achten Sie beim Bewegen der Handwagen/Apparate Kombination darauf, daß diese keine Verletzung hervorruft oder aber umkippt.
13. Trennen Sie das Gerät vom Stromnetz während eines Gewitters oder aber wenn es über längere Zeit unbenutzt bleibt.
14. Überlassen Sie sämtliche Wartungsarbeiten qualifiziertem Fachpersonal. Wartungsarbeiten werden erforderlich, sobald das Gerät in irgend einer Weise zu Schaden gekommen ist, wie wenn z.B. das Netzkabel beschädigt ist, Flüssigkeit ins Gehäuse gelaufen ist, das Gerät Regen oder Feuchtigkeit ausgesetzt wurde, keine normale Bedienung mehr möglich ist oder das Gerät gestürzt ist.
15. Bei der Rackmontage ist darauf zu achten, daß die Geräterückseite gut zugänglich bleibt.
16. Extrem hohe Lautstärkepegel beeinträchtigen das Hörvermögen und können zum permanenten Verlust desselben führen. Die Anfälligkeit variiert von Person zu Person. Unter den oben genannten Umständen und entsprechender Zeit leidet jedoch annähernd jeder unter Hörverlust. Die Arbeitssicherheits- und Gesundheitsbehörde der US-Regierung hat folgende erlaubte Lautstärkepegel festgelegt:

Dauer pro Tag in Stunden	Lautstärkepegel in dBA
8	90
6	92
4	95
3	97
2	100
1 1/2	102
1	105
1/2	110
1/4 oder weniger	115

Gemäß OSHA, führt jede exzessive Lautstärkeaussetzung über den erlaubten Grenzen bereits zu geringem Hörverlust.

Um dauerhafte Gehörschäden zu vermeiden, die durch über dem erlaubten Pegel liegende exzessive Lautstärken verursacht werden, müssen Ohrstöpsel oder Ohrschützer getragen werden. Um der Aussetzung potentiell gefährlicher Lautstärkepegel aus dem Wege zu gehen wird empfohlen, daß alle Personen die solchen Geräten ausgesetzt sind, die in der Lage sind solche hohen Lautstärkepegel zu erzeugen (wie z.B. dieses Verstärkersystem) sich durch Gehörstöpsel, Kapselgehörschützer oder Bügelgehörschützer zu schützen.

BEWAHREN SIE DIESE RICHTLINIEN IMMER GRIFFBEREIT AUF!

PEAVEY ELECTRONICS CORPORATION LIMITED WARRANTY

Effective Date: July 1, 1998

What This Warranty Covers

Your Peavey Warranty covers defects in material and workmanship in Peavey products purchased and serviced in the U.S.A. and Canada.

What This Warranty Does Not Cover

The Warranty does not cover: (1) damage caused by accident, misuse, abuse, improper installation or operation, rental, product modification or neglect; (2) damage occurring during shipment; (3) damage caused by repair or service performed by persons not authorized by Peavey; (4) products on which the serial number has been altered, defaced or removed; (5) products not purchased from an Authorized Peavey Dealer.

Who This Warranty Protects

This Warranty protects only the original retail purchaser of the product.

How Long This Warranty Lasts

The Warranty begins on the date of purchase by the original retail purchaser. The duration of the Warranty is as follows:

Product Category	Duration
Guitars/Basses, Amplifiers, Pre-Amplifiers, Mixers, Electronic Crossovers and Equalizers	2 years *(+ 3 years)
Drums	2 years *(+ 1 year)
Enclosures	3 years *(+ 2 years)
Digital Effect Devices and Keyboard and MIDI Controllers	1 year *(+ 1 year)
Microphones	2 years
Speaker Components (incl. speakers, baskets, drivers, diaphragm replacement kits and passive crossovers) and all Accessories	1 year
Tubes and Meters	90 days

*[*denotes additional warranty period applicable if optional Warranty Registration Card is completed and returned to Peavey by original retail purchaser within 90 days of purchase.]*

What Peavey Will Do

We will repair or replace (at Peavey's discretion) products covered by warranty at no charge for labor or materials. If the product or component must be shipped to Peavey for warranty service, the consumer must pay initial shipping charges. If the repairs are covered by warranty, Peavey will pay the return shipping charges.

How To Get Warranty Service

(1) Take the defective item and your sales receipt or other proof of date of purchase to your Authorized Peavey Dealer or Authorized Peavey Service Center.

OR

(2) Ship the defective item, prepaid, to Peavey Electronics Corporation, International Service Center, 412 Highway 11 & 80 East, Meridian, MS 39301 or Peavey Canada Ltd., 95 Shields Court, Markham, Ontario, Canada L3R 9T5. Include a detailed description of the problem, together with a copy of your sales receipt or other proof of date of purchase as evidence of warranty coverage. Also provide a complete return address.

Limitation of Implied Warranties

ANY IMPLIED WARRANTIES, INCLUDING WARRANTIES OF MERCHANTABILITY AND FITNESS FOR A PARTICULAR PURPOSE, ARE LIMITED IN DURATION TO THE LENGTH OF THIS WARRANTY.

Some states do not allow limitations on how long an implied warranty lasts, so the above limitation may not apply to you.

Exclusions of Damages

PEAVEY'S LIABILITY FOR ANY DEFECTIVE PRODUCT IS LIMITED TO THE REPAIR OR REPLACEMENT OF THE PRODUCT, AT PEAVEY'S OPTION. IF WE ELECT TO REPLACE THE PRODUCT, THE REPLACEMENT MAY BE A RECONDITIONED UNIT. PEAVEY SHALL NOT BE LIABLE FOR DAMAGES BASED ON INCONVENIENCE, LOSS OF USE, LOST PROFITS, LOST SAVINGS, DAMAGE TO ANY OTHER EQUIPMENT OR OTHER ITEMS AT THE SITE OF USE, OR ANY OTHER DAMAGES WHETHER INCIDENTAL, CONSEQUENTIAL OR OTHERWISE, EVEN IF PEAVEY HAS BEEN ADVISED OF THE POSSIBILITY OF SUCH DAMAGES

Some states do not allow the exclusion or limitation of incidental or consequential damages, so the above limitation or exclusion may not apply to you.

This Warranty gives you specific legal rights, and you may also have other rights which vary from state to state.

If you have any questions about this warranty or service received or if you need assistance in locating an Authorized Service Center, please contact the Peavey International Service Center at (601) 483-5365 / Peavey Canada Ltd. at (905) 475-2578.

Features and specifications subject to change without notice.



Features and specifications subject to change without notice.

Peavey Electronics Corporation • 711 A Street • Meridian, MS 39301 • U.S.A.
(601) 483-5367 • Fax (601) 486-1678 • www.peavey.com



80304550

Free Manuals Download Website

<http://myh66.com>

<http://usermanuals.us>

<http://www.somanuals.com>

<http://www.4manuals.cc>

<http://www.manual-lib.com>

<http://www.404manual.com>

<http://www.luxmanual.com>

<http://aubethermostatmanual.com>

Golf course search by state

<http://golfingnear.com>

Email search by domain

<http://emailbydomain.com>

Auto manuals search

<http://auto.somanuals.com>

TV manuals search

<http://tv.somanuals.com>