

# TransTube<sup>®</sup> 110 EFX Operation Manual



For more information on other great Peavey products, go to your local Peavey dealer or online at [www.peavey.com](http://www.peavey.com)





Intended to alert the user to the presence of uninsulated “dangerous voltage” within the product’s enclosure that may be of sufficient magnitude to constitute a risk of electric shock to persons.



Intended to alert the user of the presence of important operating and maintenance (servicing) instructions in the literature accompanying the product.

**CAUTION:** Risk of electrical shock — DO NOT OPEN!

**CAUTION:** To reduce the risk of electric shock, do not remove cover. No user serviceable parts inside. Refer servicing to qualified service personnel.

---

**WARNING:** To prevent electrical shock or fire hazard, do not expose this appliance to rain or moisture. Before using this appliance, read the operating guide for further warnings.



Este símbolo tiene el propósito, de alertar al usuario de la presencia de “(voltaje) peligroso” sin aislamiento dentro de la caja del producto y que puede tener una magnitud suficiente como para constituir riesgo de descarga eléctrica.



Este símbolo tiene el propósito de alertar al usuario de la presencia de instrucciones importantes sobre la operación y mantenimiento en la información que viene con el producto.

**PRECAUCION:** Riesgo de descarga eléctrica ¡NO ABRIR!

**PRECAUCION:** Para disminuir el riesgo de descarga eléctrica, no abra la cubierta. No hay piezas útiles dentro. Deje todo mantenimiento en manos del personal técnico cualificado.

---

**ADVERTENCIA:** Para evitar descargas eléctricas o peligro de incendio, no deje expuesto a la lluvia o humedad este aparato. Antes de usar este aparato, lea más advertencias en la guía de operación.



Ce symbole est utilisé dans ce manuel pour indiquer à l'utilisateur la présence d'une tension dangereuse pouvant être d'amplitude suffisante pour constituer un risque de choc électrique.



Ce symbole est utilisé dans ce manuel pour indiquer à l'utilisateur qu'il ou qu'elle trouvera d'importantes instructions concernant l'utilisation et l'entretien de l'appareil dans le paragraphe signalé.

**ATTENTION:** Risques de choc électrique — NE PAS OUVRIR!

**ATTENTION:** Afin de réduire le risque de choc électrique, ne pas enlever le couvercle. Il ne se trouve à l'intérieur aucune pièce pouvant être réparée par l'utilisateur. Confiez l'entretien et la réparation de l'appareil à un réparateur Peavey agréé.

---

**AVERTISSEMENT:** Afin de prévenir les risques de décharge électrique ou de feu, n'exposez pas cet appareil à la pluie ou à l'humidité. Avant d'utiliser cet appareil, lisez attentivement les avertissements supplémentaires de ce manuel.



Dieses Symbol soll den Anwender vor unisolierten gefährlichen Spannungen innerhalb des Gehäuses warnen, die von Ausreichender Stärke sind, um einen elektrischen Schlag verursachen zu können.



Dieses Symbol soll den Benutzer auf wichtige Instruktionen in der Bedienungsanleitung aufmerksam machen, die Handhabung und Wartung des Produkts betreffen.

**VORSICHT:** Risiko — Elektrischer Schlag! Nicht öffnen!

**VORSICHT:** Um das Risiko eines elektrischen Schlages zu vermeiden, nicht die Abdeckung entfernen. Es befinden sich keine Teile darin, die vom Anwender repariert werden könnten. Reparaturen nur von qualifiziertem Fachpersonal durchführen lassen.

---

**ACHTUNG:** Um einen elektrischen Schlag oder Feuergefahr zu vermeiden, sollte dieses Gerät nicht dem Regen oder Feuchtigkeit ausgesetzt werden. Vor Inbetriebnahme unbedingt die Bedienungsanleitung lesen.

## IMPORTANT SAFETY INSTRUCTIONS

**WARNING:** When using electrical products, basic cautions should always be followed, including the following:

1. Read these instructions.
2. Keep these instructions.
3. Heed all warnings.
4. Follow all instructions.
5. Do not use this apparatus near water.
6. Clean only with a dry cloth.
7. Do not block any of the ventilation openings. Install in accordance with manufacturer's instructions.
8. Do not install near any heat sources such as radiators, heat registers, stoves or other apparatus (including amplifiers) that produce heat.
9. Do not defeat the safety purpose of the polarized or grounding-type plug. A polarized plug has two blades with one wider than the other. A grounding type plug has two blades and a third grounding plug. The wide blade or third prong is provided for your safety. If the provided plug does not fit into your outlet, consult an electrician for replacement of the obsolete outlet.
10. Protect the power cord from being walked on or pinched, particularly at plugs, convenience receptacles, and the point they exit from the apparatus.
11. Only use attachments/accessories provided by the manufacturer.
12. Use only with a cart, stand, tripod, bracket, or table specified by the manufacturer, or sold with the apparatus. When a cart is used, use caution when moving the cart/apparatus combination to avoid injury from tip-over.
13.  Unplug this apparatus during lightning storms or when unused for long periods of time.
14. Refer all servicing to qualified service personnel. Servicing is required when the apparatus has been damaged in any way, such as power-supply cord or plug is damaged, liquid has been spilled or objects have fallen into the apparatus, the apparatus has been exposed to rain or moisture, does not operate normally, or has been dropped.
15. Never break off the grounding pin. Write for our free booklet "Shock Hazard and Grounding." Connect only to a power supply of the type marked on the unit adjacent to the power supply cord.
16. If this product is to be mounted in an equipment rack, rear support should be provided.
17. Exposure to extremely high noise levels may cause a permanent hearing loss. Individuals vary considerably in susceptibility to noise-induced hearing loss, but nearly everyone will lose some hearing if exposed to sufficiently intense noise for a sufficient time. The U.S. Government's Occupational and Health Administration (OSHA) has specified the following permissible noise level exposures:

Sound Duration Per Day In Hours	Sound Level dBA, Slow Response
8	90
6	92
4	95
3	97
2	100
1 1/2	102
1	105
1/2	110
1/4 or less	115

According to OSHA, any exposure in excess of the above permissible limits could result in some hearing loss. Ear plugs or protectors to the ear canals or over the ears must be worn when operating this amplification system in order to prevent a permanent hearing loss, if exposure is in excess of the limits as set forth above. To ensure against potentially dangerous exposure to high sound pressure levels, it is recommended that all persons exposed to equipment capable of producing high sound pressure levels such as this amplification system be protected by hearing protectors while this unit is in operation.

**SAVE THESE INSTRUCTIONS!**

# ENGLISH

## TRANSTUBE® 110 EFX

Combining today's hottest effects with the killer tone of Peavey's patented TransTube circuitry, the EFX Series offers unbelievable replication of tube amp characteristics. Nine footswitchable digital effects allows this two-channel amp to create a vast array of awesome sounds, without using external effects processors. The TransTube 110 EFX is a ruggedly constructed unit representing years of research and development in amplifier design and manufacturing. From user-friendly controls to specially voiced speakers, these amps demonstrate Peavey's commitment to quality performance and unsurpassed durability. Plugging into an EFX amp puts the sound you want at your discretion, allowing you to concentrate on the reason you play...the music!

### FEATURES

#### TRANSTUBE 110 EFX

- 40 W into 6 Ohms
- 10" Blue Marvel speaker
- Clean and lead channels with 3-band EQ and Gain/EQ voicing switches on each channel
- 9 digital effects
  - Tremolo
  - Funk wah
  - Flanger
  - Octaver
  - Delay
  - Chorus
  - Rotary speaker
  - Reverb
  - Phaser
- Headphone jack
- Effects loop
- Can be used with PFC 3 footswitch (not included)

## REAR PANEL



## FEATURES AND CONTROLS

### (1) AC POWER CORD (UNDER CHASSIS)

This line cord provides the AC power to the unit. Connect the line cord to a properly grounded AC supply. Damage to the equipment may occur if improper line voltage is used. (See voltage marking on unit.) Never remove or cut the ground pin of the line cord plug.

#### **NOTE FOR UK ONLY**

If the colors of the wires in the mains lead of this unit do not correspond with the colored markings identifying the terminals in your plug, proceed as follows: (1) The wire that is colored green and yellow must be connected to the terminal that is marked by the letter E, the earth symbol, colored green, or colored green and yellow. (2) The wire that is colored blue must be connected to the terminal that is marked with the letter N or the color black. (3) The wire that is colored brown must be connected to the terminal that is marked with the letter L or the color red.

### (2) REMOTE SWITCH CONNECTOR

This 8-pin DIN connector is provided for the connection of the PFC 3 footswitch (not included). The footswitch cable should be connected before the amp is powered up. See the FOOTSWITCH section of this manual for explanation of switch operation.

### (3) HEADPHONE JACK

This stereo jack allows signal to flow to both sides of any stereo headset. A monaural headset may be used, but it is not recommended.

### (4) EFFECTS RETURN

Input for returning signals from external low-level effects or signal processing equipment.

### (5) EFFECTS SEND

Output for supplying signals to external low-level effects or signal processing equipment.

### (6) INPUT



## FRONT PANEL

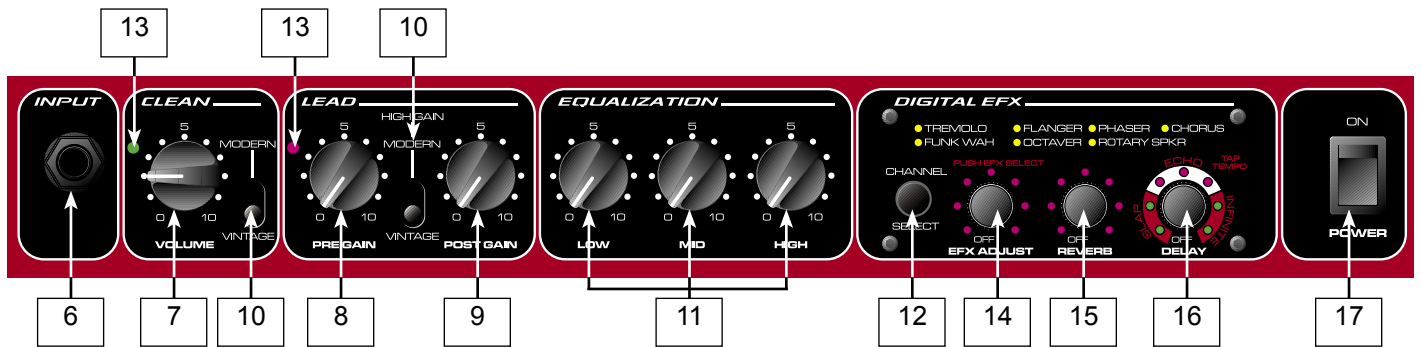

Input jack will accept signals from all types of guitar pickups. Be sure to use a high quality shielded instrument cable to connect the guitar to the amplifier.

### (7) VOLUME

Controls the volume level of the Clean channel and is not affected by the Lead, Pre or Post Gain controls.

### (8) PRE GAIN

Controls the input volume level of the Lead channel. The Pre Gain can be used to control the distortion level in the Lead channel. To obtain more distortion simply increase the Pre Gain and set the Post Gain (9) to the desired volume level.

### (9) POST GAIN

Controls the overall volume level of the Lead channel. The final level adjustment should be made after the desired sound has been achieved.

### (10) MODERN/VINTAGE SWITCH

This switch allows you to instantly change the voicing to reflect the tones of modern and vintage amplifiers. The MODERN position maintains a warm, standard voicing. The VINTAGE position changes the overall function of the EQ and adds a hint of brightness to emulate some classic amp designs. Experiment with this switch, along with the EQ (11) adjustments, to capture your desired tone. You may refer to the Recommended Settings on page 6 for some creative starting points.

### (11) LOW, MID AND HIGH EQ

Passive tone controls that regulate the low, mid and high frequencies, respectively.

### (12) CHANNEL SELECT

This switch selects the channel (Lead or Clean). The ACTIVE CHANNEL LEDs (13) indicate the active channel – green for Clean; red for Lead.

### (13) ACTIVE CHANNEL LEDs

These indicators signify the active channel. Green indicates Clean channel activation; red indicates Lead channel activation.

### (14) EFX ADJUST

Pressing this control selects the effect. A yellow LED adjacent to the effect name will illuminate to indicate the selected effect. Rotating this control clockwise changes the parameter of the active effect according to the descriptions below. The surrounding LED ring indicates relative value of the parameter being adjusted.

#### EFX ADJ PARAMETERS

Tremolo - Rate increase

Octaver - Wet/Dry mix

Flanger - Rate increase

Chorus - Rate increase/depth decrease

Funk Wah - Sensitivity increase

Rotary Speaker - Rate increase

Phaser - Rate increase

EFX amps are built with factory settings loaded into the presets. To return to the factory settings, press and hold both the EFX ADJUST (14) and DELAY (16) controls while turning the amp on.

### (15) REVERB

This control adjusts the overall reverb level. The surrounding LED ring indicates level.

#### (16) DELAY

This control adjusts delay type, time, and volume. Three types of delay are available: SLAP (1 repeat), ECHO (3 - 4 repeats), or INFINITE (5 - 6 repeats). The LEDs in each section of the control indicate which type is active and volume level. Pressing the control twice sets the delay time to interval between presses.

#### (17) POWER SWITCH

Press the switch to the "ON" position to apply power to the unit.

### MODE SELECT

## FOOTSWITCH (NOT INCLUDED)



The PFC 3 footswitch operates in two modes: EFX Select mode and Preset Select mode. Pressing the MODE SWITCH (18) selects between the two modes. The active mode is indicated by the MODE LED (19). Illumination of the LED indicates EFX Select Mode; a dark LED indicates Preset Select Mode. Controls and indicators 20-25 perform different functions relative to the active mode.

#### EFX SELECT MODE

**NOTE:** When entering this mode, the current preset will remain active.

In this mode, PRESET 1 (20) selects between the Lead and Clean channels. The CHANNEL LED (21) will illuminate when the Lead channel is active. PRESET 2 (23) toggles between two effects and their respective settings. This switch may be used as an on/off switch if one of the settings has no effects active. To use the MODULATION LED (22) as a status indicator, the "off" (or lower setting) should be made with the LED dark, and the "on" (or higher setting) made with the LED illuminated. PRESET 3 (25) toggles between two reverb and delay settings. As with effects settings, this switch may be used as an on/off for reverb and delay. Both functions change simultaneously when this switch is depressed.

#### PRESET SELECT MODE

In this mode, all three switches control effects presets. Their corresponding LEDs indicate which preset is active. Once desired settings are achieved utilizing the effects controls on the front panel, **DOUBLE-CLICK ONE OF THE PRESET SWITCHES (15, 23, OR 25) TO STORE THE SETTINGS.** To return to the last saved settings for a Preset, press the desired Preset switch once.

For a detailed explanation on creating and storing presets, refer to the TWEAK FEATURES section of this manual on the following page.

## TWEAK FEATURES

EFX amplifiers offer hidden features to further adjust the parameters of the digital effects. In addition to the adjustments described in the EFX ADJ PARAMETERS section of this manual, additional tweaks may be made to customize effects to user preference. Tweaks are made by pressing and holding the EFX ADJUST (14) control while simultaneously rotating the REVERB (15) control. The EFX ADJUST control must be pressed for at least one second to enter Tweak Mode. *Reverb setting will not be affected while in Tweak Mode. The LED ring surrounding the control will now reflect the value of the effect being tweaked.* As in standard parameter changes, the effect being tweaked will be the active effect as indicated by the LED adjacent to the effect name.

### TWEAK ADJ PARAMETERS

Tremolo - Intensity  
Flanger - Depth

Funk Wah - Decay time  
Rotary Speaker - Wet/Dry mix

Phaser - Depth  
Chorus - Wet/Dry mix

To recover the factory settings for both Standard and Tweak Modes, press the EFX ADJUST (14) control and hold for one second to enter Tweak Mode, then press the DELAY (16) control.

### CREATING AND STORING A CUSTOM PRESET

The following steps explain the creation and storage of two different effects/settings, as well as two different settings for Delay/Reverb. The Flanger and Octaver effects were selected at random. These steps will accomplish custom presets using any of the effects.

1. Assure the footswitch is in the EFX Select Mode by pressing the MODE SWITCH (18) if necessary. The MODE LED (19) will illuminate.
2. Use PRESET 1 (20) to select Lead or Clean channel. The CHANNEL LED (21) will illuminate for Lead channel.
3. Select the position of PRESET 2 (23). The MODULATION LED (22) may be illuminated or dark at the discretion of the user.
4. Select Flanger and adjust rate to preference using the EFX ADJUST (14) control on the front panel (standard adjustment).
5. Press and hold the EFX ADJUST (14) control while adjusting Flanger depth to preference with the REVERB (15) control on the front panel (tweak).
6. Press PRESET 2 (23) to change to the other Modulation position. The MODULATION LED (22) will illuminate or go dark depending on its status in step 5.
7. Select Octaver and adjust wet/dry mix to preference using the EFX ADJUST (14) control on the front panel (standard adjustment).
8. Select the position of PRESET 3 (25). The DELAY/REVERB LED (24) may be illuminated or dark at the discretion of the user.
9. Adjust reverb to preference using the REVERB (15) control on the front panel.
10. Press PRESET 3 (25) to change to the other Delay/Reverb position. The DELAY/REVERB LED (24) will illuminate or go dark depending on its status in step 10.
11. Adjust delay type, time, and volume to preference using the DELAY (16) control.
12. Set the position of PRESET 2 (23) and PRESET 3 (25) to the settings preferred as defaults. (Default setting is the one that is active when the preset is selected.)
13. Press the MODE SWITCH (18) to return to the Preset Mode.
14. Double-click PRESET 1, 2, or 3 (20, 23, or 25) to store the settings in that location.



# TRANSTUBE® 110 EFX RECOMMENDED SETTINGS

**NOTE:** Tone settings given are general recommendation and will vary depending on make of guitar and type of pickup.

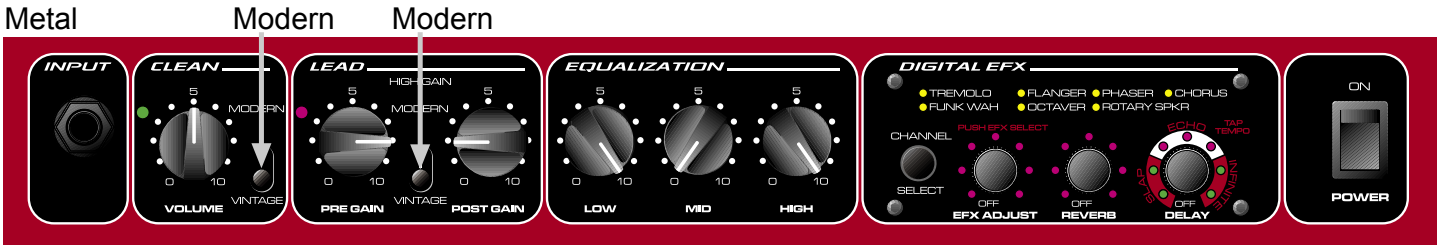

Adjust to Taste

Adjust to Taste

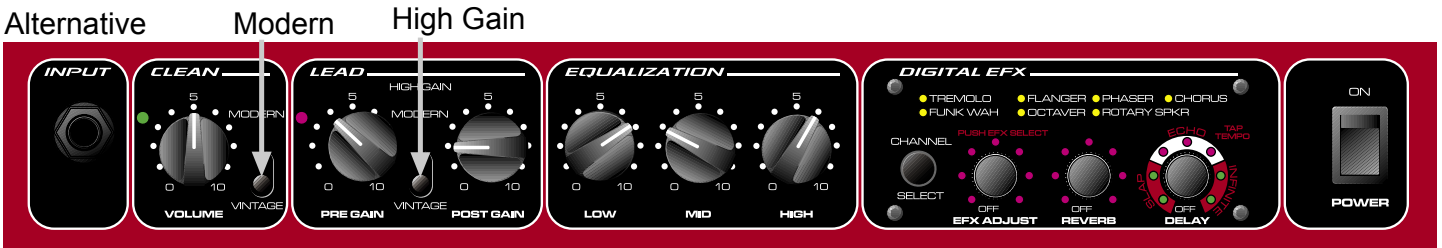

Adjust to Taste

Adjust to Taste

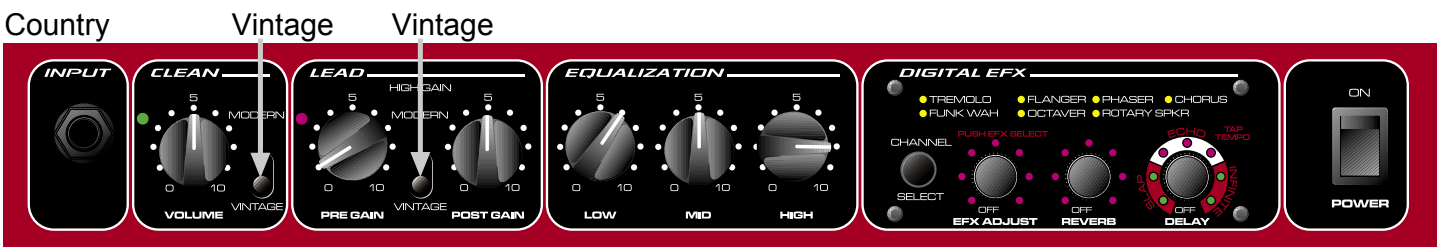

Adjust to Taste

Adjust to Taste

# TRANSTUBE® 110 EFX BLOCK DIAGRAM

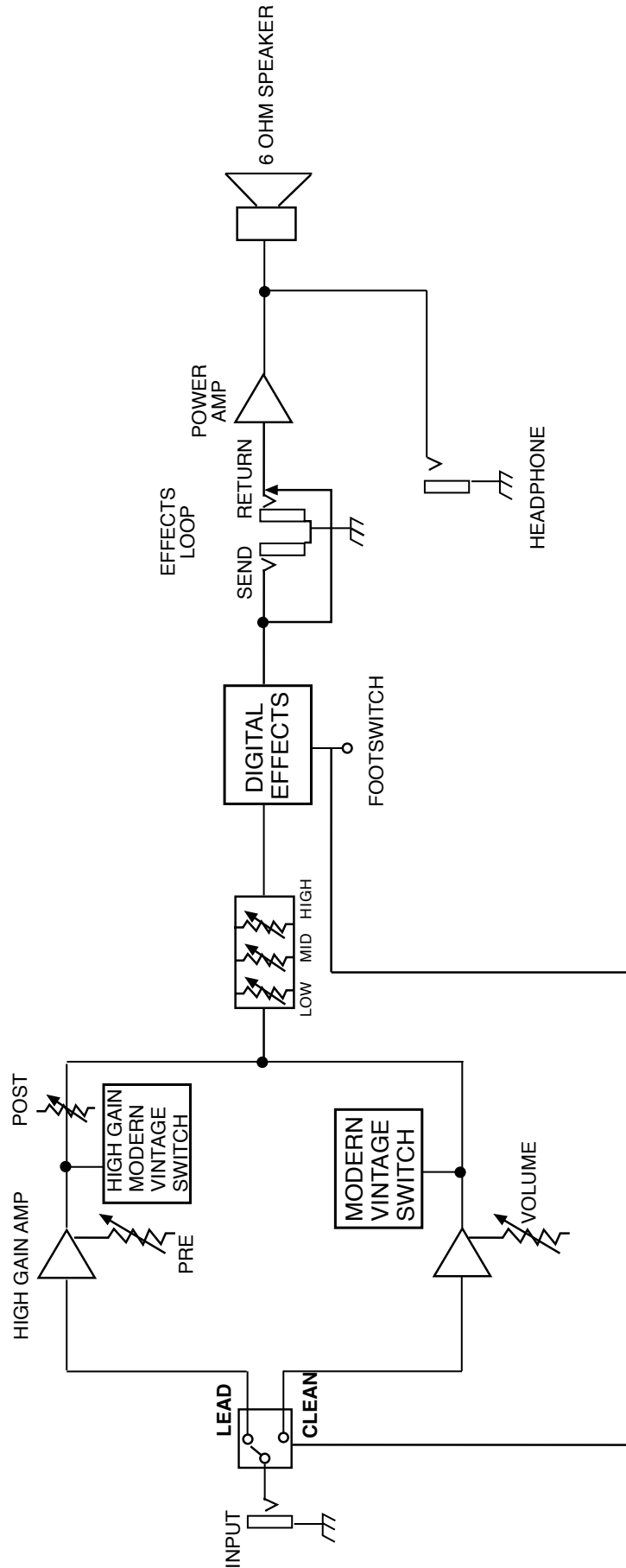

This block diagram shows signal flow within the unit. In order to thoroughly understand the unit's functions, please study the block diagram carefully

SPECIFICATIONS ARE SUBJECT TO CHANGE WITHOUT NOTICE.

# TRANSTUBE<sup>®</sup> 110 EFX SPECIFICATIONS

## **POWER AMP SECTION:**

### **RATED POWER AND LOAD:**

40 Watts (RMS) into 6 Ohms

### **POWER @ CLIPPING (TYPICALLY):**

(5% THD, 1 kHz, 120 VAC line)

35 Watts (RMS) into 6 Ohms

### **TOTAL HARMONIC DISTORTION:**

Less than 0.5% THD, 100 mW to 15 Watts (RMS),  
100 Hz to 10 kHz

### **POWER AMP HUM AND NOISE @ NOMINAL INPUT LEVEL:**

(20 Hz to 20 kHz, unweighted)

Greater than 82 dB below rated power

### **POWER CONSUMPTION:**

75 Watts 50/60 Hz, 120 VAC

## **PREAMP SECTION:**

**THE FOLLOWING SPECS ARE MEASURED @ 1 KHz**

**WITH THE CONTROLS PRESET AS FOLLOWS:**

Channel select: CLEAN

EQ voicing switch: MODERN

Low, mid, and high: 5

Pre gain and post gain: 10

Efx adjust: OFF

Reverb: OFF

Delay: OFF

Volume (nominal level): 5

Volume (minimum level): 10

### **PREAMP INPUT (CLEAN CHANNEL):**

Impedance: High Z, 250 k Ohms

Nominal input level: -14 dBV, 200 mV (RMS)

Minimum input level: -24 dBV, 64 mV (RMS)

### **EFFECTS SEND:**

Output impedance: 1k Ohms

Nominal output Level: -7.4 dBV, 425 mV (RMS)

### **EFFECTS RETURN:**

Input impedance: 31 k Ohms

Nominal input level: -7.4 dBV, 425 mV (RMS)

### **HEADPHONE OUTPUT:**

Load impedance: 8 Ohms or greater

Nominal Power Output: 30 mW (RMS) into

8 Ohms

(Stereo jack, monaural signal disconnects  
internal speaker when phone plug is inserted.)

### **SYSTEM HUM AND NOISE @ NOMINAL INPUT LEVEL:**

(20 Hz to 20 kHz, unweighted)

Greater than 75 dB below rated power

**FEATURES AND SPECIFICATIONS ARE SUBJECT TO CHANGE WITHOUT NOTICE**

# FRANÇAIS

## TRANSTUBE® 110 EFX

Combinant un processeur d'effets modernes avec l'incroyable sonorité du circuit breveté Peavey TransTube, les amplis EFX vous permettent d'obtenir une multitude de sonorités différentes, y compris celles habituellement réservées aux amplificateurs classiques à lampes et le processeur d'effets interne comprend tous les effets standards rencontrés dans le monde de la guitare. Le TransTube 110 EFX est de fabrication robuste et résulte de nombreuses années d'expérience dans ce domaine. Sa simplicité d'utilisation malgré des possibilités insoupçonnées en fait une unité idéale pour de très nombreuses applications, tout en vous laissant vous concentrer sur le plus important....la musique!

### FEATURES

#### TRANSTUBE 110 EFX

- 40 W sous 6 Ohms
- Haut-parleur 10" Blue Marvel®
- Canaux clair et saturé avec equalisation 3 bandes et interrupteur gain/EQ
- 9 effets digitaux
  - Tremolo
  - Funk wah
  - Flanger
  - Octaver
  - Delay
  - Chorus
  - Rotary speaker
  - Reverb
  - Phaser
- Prise casque d'écoute
- D'effets boucle
- Peut être piloté par le pédalier PFC 3 (non inclu)

## PANNEAU ARRIERE

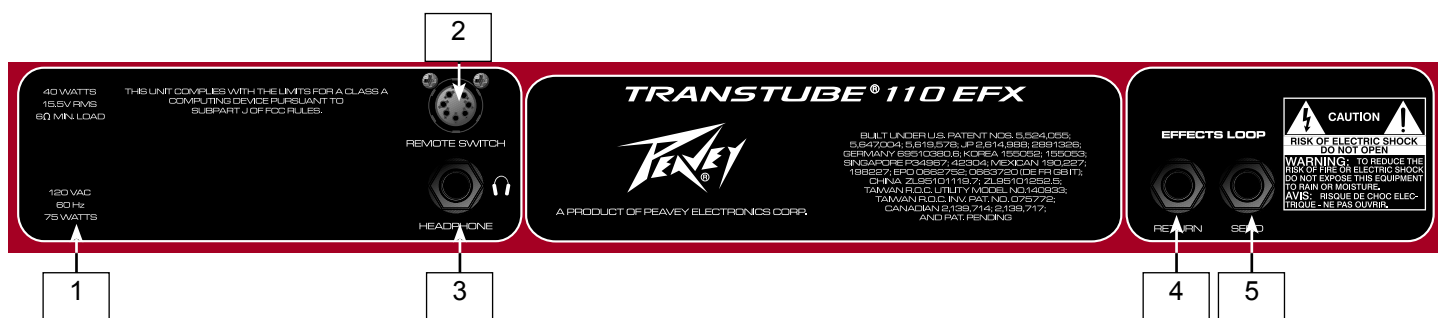

## CARACTERISTIQUES ET CONTROLES

### (1) AC POWER CORD (UNDER CHASSIS)

Ce cordon vous permet de connecter votre unité à une source d'alimentation électrique. Utiliser une prise correctement liée à la terre pour votre propre sécurité et celle de votre unité.

### (2) REMOTE SWITCH CONNECTOR

Cette fiche 8-pin DIN est prévue pour recevoir un pédalier PFC 3 (non-inclu). Ce câble doit être connecté avant la mise sous tension de votre unité.

### (3) HEADPHONE JACK

Cette sortie Jack 1/4" stéréo (TRS) accepte tout casque standard. En utilisant cette sortie, vous coupez le signal de l'ampli de puissance (pas de son en sortie aux haut-parleurs), idéale pour une application silencieuse.

### (4) RETOUR BOUCLE D'EFFETS

Entrée vous permettant de connecter un processeur externe d'effets de bas niveau (A connecter à la sortie de votre processeur d'effets).

### (4) ENVOIE BOUCLE D'EFFETS

Sortie vous permettant de connecter un processeur externe d'effets de bas niveau (A connecter à l'entrée de votre processeur d'effets).

## PANNEAU AVANT

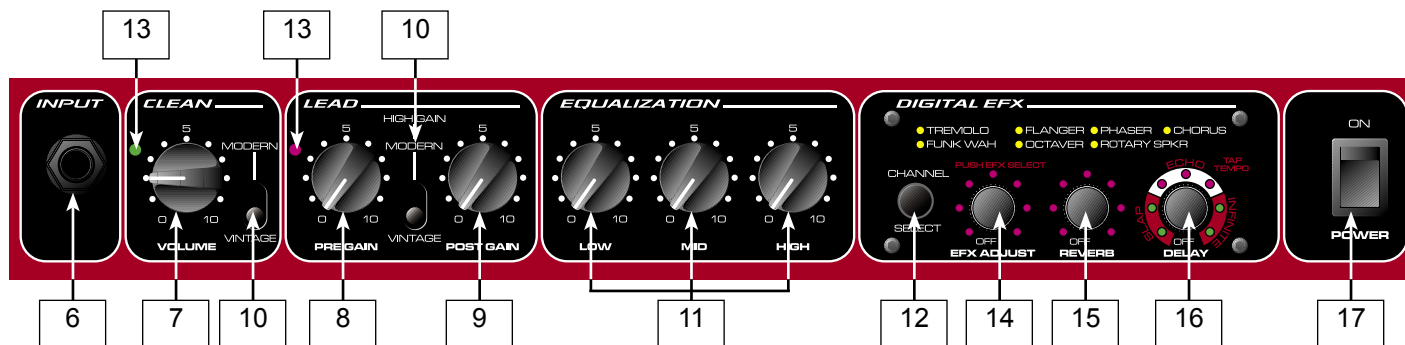

### (6) INPUT

Entrée prévue pour la plupart des instruments. Assurez-vous d'utiliser un câble blindé de haute qualité pour relier votre guitare à votre amplificateur.

### (7) VOLUME

Contrôle le volume général du canal Clair. Ce volume ne sera pas affecté par les contrôles de gain du canal saturé.

### (8) PRE GAIN

Contrôle le niveau d'entrée du canal Crunch. En tournant ce contrôle dans le sens horaire, le niveau de saturation du signal est accru.

### (9) POST GAIN

Contrôle le niveau général du canal Crunch. Ce contrôle doit être ajusté une fois que vous avez trouvé votre son et peut être considéré comme le contrôle de volume du canal Crunch.

### (10) MODERN/VINTAGE SWITCH

Ce commutateur vous permet de changer instantanément l'agencement sonore pour reproduire les tonalités des amplificateurs modernes et vintage. La position moderne donne un son naturel chaud alors qu'en mode vintage, vous obtiendrez un son plus clair et des contrôles d'EQ différents.

### (11) LOW, MID AND HIGH EQ

Equalisation passive vous permettant de contrôler le niveau des fréquences basses, médiums et aigues dans votre signal.

### (12) CHANNEL SELECT

Ce sélecteur vous permet de choisir le canal actif de votre unité (Clair ou Saturé). La Led correspondante (13) indique le canal actuellement actif, vert pour le canal clair et rouge pour le saturé.

### (13) ACTIVE CHANNEL LEDS

Ces indicateurs signalent le canal actuellement actif de votre unité. Une illumination verte indique que le canal clair est actif, alors qu'une illumination rouge indique le canal saturé.

### (14) EFX ADJUST

Appuyez sur ce contrôle pour sélectionner l'effet. Une Led jaune adjacente au nom de l'effet vous indique la sélection actuelle. En tournant ce contrôle horairement, vous modifiez le paramètre de l'effet sélectionné suivant le descriptif ci-dessous. La 'ceinture' de Leds indique une valeur relative du paramètre en cours de modification.

#### EFX ADJ PARAMETERS

Tremolo - Rate increase

Octaver - Wet/Dry mix

Flanger - Rate increase

Chorus - Rate increase/depth decrease

Funk Wah - Sensitivity increase

Rotary Speaker - Rate increase

Phaser - Rate increase

Les unités EFX sont assemblées avec des valeurs d'usine prédéterminées. Pour revenir aux paramètres d'usine, enfoncez et maintenez pendant la mise sous tension les boutons EFX ADJUST (14) et DELAY (16).

### (15) REVERB

Ce contrôle vous permet d'ajuster le niveau de réverbération dans votre signal. La 'ceinture' de Leds indique le niveau actuel.

### (16) DELAY

Ce contrôle vous permet de sélectionner le type de délai, au nombre de trois dans les unités EFX: SLAP (1 répétition), ECHO (3-4 répétitions), ou INFINITE (5-6 répétitions). Les Leds dans chaque section du contrôle vous indique le type de délai ainsi que son volume. Appuyez sur ce contrôle 2 fois donnera donnera un délai où l'interval sera celui entre les 'appuis'.

### (17) POWER SWITCH

Positionner cet interrupteur sur la position 'ON' pour mettre votre unité sous tension.

## PEDALIER (NON INCLU)



### MODE SELECT

Le pédalier PFC 3 fonctionne sous 2 modes: EFX Select et Preset Select. Appuyez sur le sélecteur de mode (18) pour passer de l'un à l'autre. Le mode actif est indiqué par la Led (19). La Led illuminée indique le mode de sélection d'effets (EFX SELECT) alors qu'éteinte indique le mode de sélection de presets (PRESET SELECT). Les contrôles et indicateurs 20-25 ont des fonctions différentes suivant le mode de votre pédalier.

### EFX SELECT MODE

Dans ce mode, les trois interrupteurs contrôlent les effets présélectionnés. Leurs leds correspondantes indiquent la preset active. Lorsque vous avez obtenu un son satisfaisant grâce aux contrôles de la face avant de votre EFX, **DOUBLE-CLIQUEZ SUR L'UN DES INTERRUPTEURS DE PRESET (15, 23, OU 25) POUR MÉMORISER VOS RÉGLAGES SUR CETTE PRESET.** Pour retourner à l'une des preset, appuyez une seule fois sur l'interrupteur correspondant. Reportez-vous au paragraphe 'Trucs et Astuces' de ce manuel pour de plus amples détails.

### MODE EFX SELECT

**NOTE:** Une fois que vous entrez dans ce mode, la preset sélectionnée reste active. Dans ce mode, l'interrupteur 1 (20) change la sélection du canal actif (Clair/Saturé). La Led de canal (21) s'illuminera pour indiquer l'activation du canal saturé. L'interrupteur 2 (23) vous permet de passer d'une mémoire à l'autre pour le paramètre de l'effet (Chaque paramètre d'effet possède 2 mémoires accessibles uniquement par le pédalier dans ce mode). La Led correspondante (22) vous indique la mémoire active (allumée : mémoire origine, éteinte: mémoire secondaire). L'interrupteur 3 (25) vous permet de passer d'une mémoire à l'autre pour les paramètres de Delay et Reverb (Ces paramètres possèdent également 2 mémoires tout comme les paramètres d'effet). La Led correspondante (24) vous indique la mémoire active (allumée : mémoire primaire, éteinte: mémoire secondaire). Ces 2 paramètres changent simultanément. Reportez-vous au paragraphe 'Trucs et Astuces' de ce manuel pour de plus amples détails.

For a detailed explanation on creating and storing presets, refer to the TWEAK FEATURES section of this manual on the following page.

## TRUCS ET ASTUCES

Les unités de la série EFX offrent des possibilités vous permettant de configurer, mémoriser et rappeler de nombreuses configurations d'effets sur chaque preset. Une fonction très intéressante est l'ajustement des mémoires secondaires pour les paramètres d'effets. Vous devez pour cela utiliser le pédalier en mode EFX SELECT et utiliser les interrupteurs 2 et 3 pour accéder aux mémoires primaires/secondaires de chaque paramètre. Une autre fonction très intéressante est la possibilité d'accéder à un deuxième paramètre pour l'effet en pressant pendant au moins 1 seconde (et gardant enfoncé ensuite) le contrôle EFX ADJUST (14) tout en modifiant le paramètre en tournant le contrôle REVERB (15).

*Le paramètre de reverb général sur la preset ne sera pas modifié dans ce mode caché (quand vous gardez enfoncé le EFX ADJUST (14)).*

### PARAMETRES SECONDAIRES

Tremolo - Intensity

Funk Wah - Decay time

Phaser - Depth

Flanger - Depth

Rotary Speaker - Wet/Dry mix

Chorus - Wet/Dry mix

Pour revenir aux réglages d'usine sur toutes les mémoires, pressez et gardez enfoncé le EFX ADJUST (12) pour passer en mode Paramètres Secondaires, puis appuyer sur le contrôle DELAY (14).

### CREER ET MEMORISER UNE PRESELECTION DE SONORITE SUR UNE PRESET

La démarche suivante vous permet sur une seule preset de mémoriser une famille de son proche (jusqu'à 4 sons sur une seule preset). Nous choisirons au hasard pour cet exemple les effets Flanger et Octaver. Cette démarche est valable pour tout effet sélectionné.

1. Assurez vous que le pédalier soit en mode EFX SELECT. (Pressez l'interrupteur MODE (18) si nécessaire, la Led correspondante (19) doit être illuminée).
2. Utilisez l'interrupteur 1 (20) pour sélectionner le canal clair ou saturé désiré. La Led correspondante s'illumine pour indiquer le canal saturé.
3. Sélectionnez une position pour l'interrupteur 2 (23). La Led correspondante (22) sera illuminée à la discrétion de l'utilisateur (mémoire primaire/secondaire).
4. Sélectionnez l'effet Flanger et ajustez sa vitesse grace au contrôle EFX ADJUST (14) du panneau avant.
5. Pressez et maintenez enfoncé le contrôle EFX ADJUST (14) pour ajustez sa profondeur grace au contrôle de REVERB (15) du panneau avant (paramètre secondaire).
6. Pressez l'interrupteur 2 (23) pour passer sur les secondes mémoires (primaires ou secondaires suivant le choix du 5). La Led correspondante (22) indique le statut opposé au 5.
7. Sélectionnez Octaver et ajustez le mix wet/dry en utilisant le contrôle EFX ADJUST (14) du panneau avant.
8. Sélectionnez une position pour l'interrupteur 3 (25). La Led correspondante (24) sera illuminée à la discrétion de l'utilisateur (mémoire primaire/secondaire).
9. Ajustez le niveau de reverb grace au contrôle REVERB (15).
10. Pressez l'interrupteur 3 (25) pour passer sur les secondes mémoires (primaires ou secondaires suivant le choix du 8). La Led correspondante (24) indique le statut opposé au 8.
11. Ajustez le type, temps et volume du Delay grace au contrôle DELAY (16).
12. Positionnez les interrupteurs 2 (23) et 3 (25) dans la position vous voulez les avoir à l'appel de la preset (positions par défaut).
13. Pressez l'interrupteur de mode (18) pour revenir en mode PRESET SELECT.
14. Double-cliquer sur l'un des interrupteurs PRESET 1, 2, ou 3 (20, 23, ou 25) pour déterminer la location de votre réglage.



# SPECIFICATIONS DU TRANSTUBE<sup>®</sup> 110 EFX

## **POWER AMP SECTION:**

### **RATED POWER AND LOAD:**

40 Watts (RMS) into 6 Ohms

### **POWER @ CLIPPING (TYPICALLY):**

(5% THD, 1 kHz, 120 VAC line)

35 Watts (RMS) into 6 Ohms

### **TOTAL HARMONIC DISTORTION:**

Less than 0.5% THD, 100 mW to 15 Watts (RMS),  
100 Hz to 10 kHz

### **POWER AMP HUM AND NOISE @ NOMINAL INPUT LEVEL:**

(20 Hz to 20 kHz, unweighted)

Greater than 82 dB below rated power

### **POWER CONSUMPTION:**

75 Watts 50/60 Hz, 120 VAC

## **PREAMP SECTION:**

**THE FOLLOWING SPECS ARE MEASURED @ 1 KHZ**

**WITH THE CONTROLS PRESET AS FOLLOWS:**

Channel select: CLEAN

EQ voicing switch: MODERN

Low, mid, and high: 5

Pre gain and post gain: 10

Efx adjust: OFF

Reverb: OFF

Delay: OFF

Volume (nominal level): 5

Volume (minimum level): 10

### **PREAMP INPUT (CLEAN CHANNEL):**

Impedance: High Z, 250 k Ohms

Nominal input level: -14 dBV, 200 mV (RMS)

Minimum input level: -24 dBV, 64 mV (RMS)

### **EFFECTS SEND:**

Output impedance: 1k Ohms

Nominal output Level: -7.4 dBV, 425 mV (RMS)

### **EFFECTS RETURN:**

Input impedance: 31 k Ohms

Nominal input level: -7.4 dBV, 425 mV (RMS)

### **HEADPHONE OUTPUT:**

Load impedance: 8 Ohms or greater

Nominal Power Output: 30 mW (RMS) into

8 Ohms

(Stereo jack, monaural signal disconnects  
internal speaker when phone plug is inserted.)

### **SYSTEM HUM AND NOISE @ NOMINAL INPUT LEVEL:**

(20 Hz to 20 kHz, unweighted)

Greater than 75 dB below rated power

**Les spécifications sont sujettes à modification sans avis préalable.**

## TRANSTUBE® 110 EFX

Combinando los mejores efectos de hoy con el tono de los circuitos TransTube patentados por Peavey, la serie EFX ofrece replicas increíbles de las características sonoras de un amplificador de bulbos. Nueve efectos digitales controlables por pedal permiten que este amplificador de dos canales cree una gran gama de sonidos sin precedente sin unidades de efectos externas. El TransTube 110 EFX es una unidad solidamente construida que representa años de investigación en diseño y construcción de amplificadores. De los controles de fácil acceso, a las bocinas de diseño particular, estos amplificadores demuestran el compromiso de Peavey con la calidad y durabilidad. Conectarte a un amplificador EFX pone el sonido que quieres a tu alcance, permitiéndote concentrarte en la razón por la que empezaste a tocar... la música.

### CARACTERÍSTICAS

#### TRANSTUBE 110 EFX

- 40 W a 6 ohmios
- Bocinas Blue Marvel® de 10"
- Canales limpio y líder con ecualizador de 3 bandas e interruptor de EQ de sonido gain/EQ
- 9 efectos digitales
  - Tremolo
  - Wah funky
  - Flanger
  - Octavador
  - Delay
  - Chorus
  - Bocina Rotativa
  - Cámara (reverb)
  - Faser
- Conector de auriculares
- Circuito de efectos
- Puede ser usado con la pedalera PFC 3 (no incluida)

### CONTROLES Y CARACTERÍSTICAS

## PANEL TRASERO

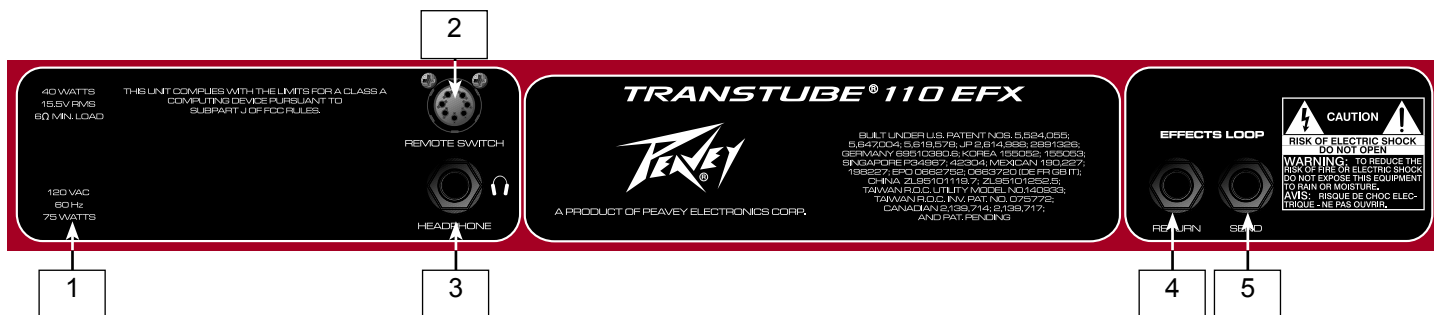

### (1) CABLE DE CORRIENTE (CA) (BAJO EL CHASIS)

Este cable alimenta al amplificador de corriente CA. Conecta este cable a una fuente de energía propiamente aterrizada. El equipo puede sufrir daños si se usa un voltaje equivocado (ver indicaciones de voltaje en la unidad). Nunca cortes o dobles la aguja de tierra del conector.

### (2) CONECTOR DE CONTROL REMOTO

Este conector tipo DIN de 8 agujas es incluido para la conexión de la pedalera PFC 3 (no incluida). El cable de la pedalera debe ser conectado antes de encender la unidad. Ver la sección de PEDALERA en este manual para explicaciones de su operación.

### (3) SALIDA DE AURICULARES

Esta salida estéreo permite que pase la señal de los dos canales estéreo a cualquier par de auriculares. Un auricular mono también puede ser usado, pero no es recomendable.

### (4) RETORNO DE EFECTOS

Entrada para señales que regresan de unidades de efectos externas de baja entrada o equipo de proceso de señal.

### (5) ENVIO DE EFECTOS

Salida para alimentar unidades de efectos externas de baja entrada o equipo de proceso de señal.

### (6) ENTRADA

## PANEL FRONTAL

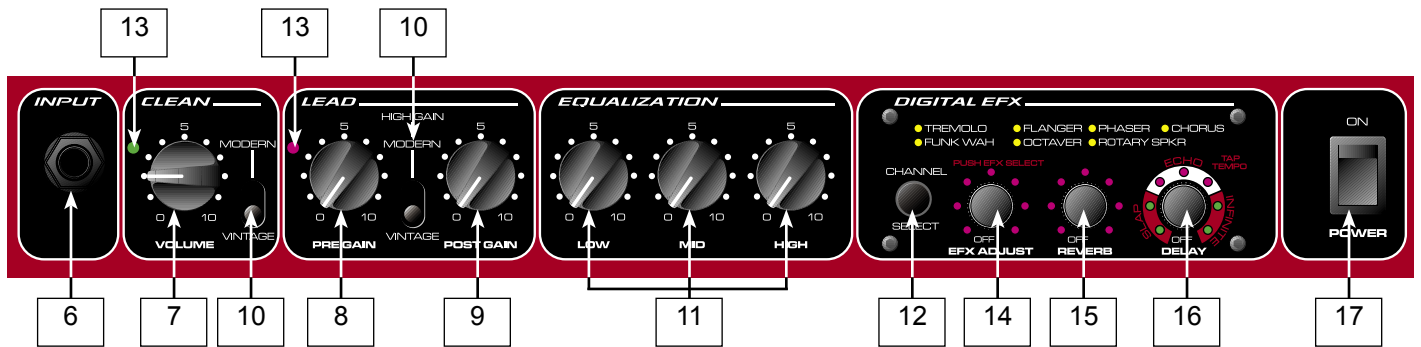

Este conector de entrada acepta señales de todo tipo de pastillas de guitarra. Hay que asegurarse de usar un cable de alta calidad propiamente aislado para conectar la guitarra al amplificador.

### (7) VOLUMEN

Controla el nivel de volumen del canal Limpio y no es afectado por los controles Líder (lead) o Ganancia Post.

### (8) PRE GANANCIA

Controla el nivel de volumen de entrada para el Canal Líder. La pre ganancia puede ser usada para controlar el nivel de distorsión en el Canal Líder. Para obtener más distorsión simplemente incrementa la pre ganancia y ajusta la Post Ganancia (9) al volumen deseado.

### (9) POST GANANCIA

Controla el volumen general del nivel del Canal Líder. El ajuste final debe ser llevado a cabo después de haber conseguido el sonido deseado.

### (10) INTERRUPTOR MODERNO/CLÁSICO

Este interruptor permite cambiar de manera instantánea la textura del sonido para reflejar tonos de amplificadores modernos y clásicos. La posición MODERNO mantiene un sonido cálido estándar. La posición CLÁSICA (vintage) cambia las funciones del ecualizador y añade un poco de brillo para emular los diseños de los amplificadores clásicos. Experimenta con este interruptor, así como con los ajustes del ecualizador (11) para capturar el tono deseado. Puedes hacer referencia a los ajustes recomendados en la página 6 para tener unos puntos de inicio interesantes.

### (11) ECUALIZADOR GRAVE, MEDIO Y AGUDO

Estos controles pasivos regulan las frecuencias graves, media y agudas respectivamente.

### (12) SELECTOR DE CANAL

Este interruptor selecciona el canal (Líder o Limpio). El LED DE CANAL ACTIVO (13) indica el canal que esté activo –verde para Limpio, rojo para Líder.

### (13) LED DE CANAL ACTIVO

Estos indicadores muestran el canal activo. El verde indica actividad en el Canal Limpio, mientras que el rojo indica actividad en el Canal Líder.

### (14) AJUSTE DE EFX (EFECTOS)

Oprimir este control selecciona el efecto. El LED amarillo adyacente al nombre del efecto se iluminará para indicar que dicho efecto ha sido seleccionado. Rotar este control en dirección de las manecillas del reloj cambia el parámetro del efecto activado de acuerdo a las descripciones siguientes. El anillo de LEDs a su alrededor indica el valor relativo del parámetro afectado.

#### PARÁMETOS DE AJUSTE DE EFECTOS

Tremolo- Incremento de razón

Octavador- Mezcla mojado/seco

Flanger - Incremento de razón

Chorus - Incremento de razón, incremento de profundidad.

Wah Funky – incremento de sensibilidad

Bocina rotativa – Incremento de razón

Faser - Incremento de razón

Los amplificadores EFX son construidos con ajustes hechos en la fábrica. Para regresar a los ajustes de

fábrica, oprime y mantén oprimidos los botones de AJUSTE DE EFX (14) y DELAY (16) mientras enciendes el amplificador.

### (15) REVERB (CÁMARA)

Este control ajusta el nivel general del reverb. El anillo de LEDs a su alrededor indica el nivel.

### (16) DELAY

Este control ajusta el tipo de nivel, tiempo y volumen. Hay tres tipos de delay: SLAP (una repetición), ECO (3-4 repeticiones) e INFINITO (5-6 repeticiones). Los LEDs en cada sección del control indican el tipo de delay que está activado y el nivel de volumen. Oprimir este control dos veces ajusta el tiempo de delay al intervalo entre presiones.

### (17) INTERRUPTOR DE PODER

Oprime este interruptor a la posición de encendido (ON) para aplicar corriente a la unidad.

### SELECCIÓN DE MODO

## PEDALERA (NO



La pedalera PFC 3 opera en dos modos: Modo de selección EFX y modo de selección de presets. Oprimir el INTERRUPTOR DE MODO (18) selecciona entre los dos modos. El modo activo es indicado por el LED DE MODO (19). La iluminación del LED indica Modo de Selección de EFX, el LED oscuro indica Modo de Selección de Preset. Los controles e indicadores 20-25 ejecutan diferentes funciones relativas al modo activo.

### MODO DE SELECCIÓN DE EFX

**NOTA:** Cuando se entra en este modo, el preset activo se mantendrá activo. En este modo, el PRESET 1 (20) selecciona entre los canales Limpio y Líder. El LED DE CANAL (21) se iluminará cuando el canal Líder esté activo. El PRESET 2 (23) cambia entre dos efectos y sus respectivos ajustes. Este interruptor puede ser usado como interruptor de encendido y apagado si uno de los ajustes no tiene un efecto activo. Para usar el LED DE MODULACIÓN (22) como indicador de estatus, la posición apagada (o posición inferior) debe ser hecha con el LED oscuro, y la posición encendida (o posición superior) con el LED encendido. El PRESET 3 (25) cambia entre dos posiciones de reverb y delay. Como con los ajustes de efectos, este interruptor puede ser usado como interruptor de encendido y apagado para el reverb y delay. Las dos funciones cambian de manera simultánea cuando el interruptor es encendido.

### MODO DE SELECCIÓN DE PRESETS

En este modo, los tres interruptores controlan presets de efectos. Sus LEDs correspondientes indican qué preset está activo. Una vez que se consiguen los ajustes deseados usando los controles de efectos en el panel frontal,

#### HAZ CLIC DOBLE EN UNO DE LOS INTERRUPTORES DE PRESET

(14, 23 Ó 25) PARA SALVAR LOS AJUSTES. Para regresar al último ajuste salvado de un preset, oprime el interruptor de dicho preset una vez.

Para una explicación detallada de cómo crear y salvar presets, ver la sección CAMBIOS en la siguiente pagina de este manual.

Los amplificadores EFX ofrecen posibilidades ocultas para ajustar aun más los parámetros de los efectos

## CAMBIOS (TWEAK MODE)

digitales. Además de los ajustes descritos en la sección de AJUSTE DE PARÁMETROS DE EFECTOS en este manual, se puede cambiar aun más los efectos para personalizarlos. Estos cambios son posibles oprimiendo y manteniendo oprimido el control de AJUSTE DE EFX (14) mientras se rota el control de REVERB (15) de manera simultánea. El control de AJUSTE DE EFX tiene que estar oprimido por lo menos por un segundo para entrar al Modo de Cambios. Los ajustes del reverb no sufrirán cambios mientras estés en Modo de Cambios. El anillo de LEDs alrededor del control ahora reflejará el valor del efecto siendo cambiado. Como en un cambio paramétrico estándar, el efecto siendo afectado será el efecto activo, como lo indica el LED adyacente a su nombre.

### PARAMETROS DE AJUSTE DE CAMBIOS

Tremolo – Intensidad  
Flanger - Profundidad

Wah Funky - Tiempo de decaída  
Bocina Rotativa - Mezcla mojado/seco

Faser – Profundidad  
Chorus - Mezcla  
mojado/seco

Para recuperar los ajustes de fábrica tanto para el Modo Estándar como de Cambios, oprime el control de AJUSTE DE EFX (14) y mantenlo oprimido por un segundo para entrar en el Modo de Cambios, luego oprime el Control de Delay (16).

### CREANDO Y SALVANDO UN PRESET DE USUARIO

Los siguientes pasos explican la creación y forma de salvar de dos diferentes tipos de efectos/ajustes, así como dos ajustes diferentes para el Delay/Reverb. Los efectos de octavador y flanger fueron seleccionados a la suerte. Estos pasos se pueden seguir usando cualquiera de los efectos.

1. Asegúrate que la pedalera esté en Modo de Selección de EFX oprimiendo el INTERRUPTOR DE MODO (18) si es necesario. El LED DE MODO (19) se iluminará.
2. Usa el PRESET 1 (20) para seleccionar entre los canales Líder y Limpio. El LED DE CANAL (21) se iluminara para el canal Líder.
3. Selecciona la posición PRESET 2 (23). El LED DE MODULACIÓN (22) puede iluminarse o no al gusto del usuario.
4. Selecciona el Flanger y ajusta su razón a tu preferencia usando el control de AJUSTE DE EFX (14) en el panel frontal (ajuste estándar).
5. Oprime y mantén oprimido el control de AJUSTE DE EFX (14) mientras ajustas la profundidad de Flanger a tu gusto con el control de REVERB (15) del panel frontal.
6. Oprime PRESET 2 (23) para cambiar a la otra posición de Modulación. El LED DE MODULACIÓN (22) se iluminara o se mantendrá oscuro dependiendo del estatus en el paso 5.
7. Selecciona el Octavador y ajusta su mezcla mojada/seca a tu preferencia usando el control de AJUSTE DE EFX (14) en el panel frontal (ajuste estándar).
8. Selecciona la posición de PRESET 3 (25). El LED DE DELAY/REVERB (24) se iluminara o se mantendrá oscuro dependiendo del gusto del usuario.
9. Ajusta el reverb a tu gusto usando el control de REVERB (15) en el panel frontal.
10. Oprime PRESET 3 (25) para cambiar a la otra posición de Delay/Reverb. El LED DE DELAY/REVERB (21) se iluminara o se mantendrá oscuro dependiendo del estatus en el paso 10.
11. Ajusta el tipo de delay, tiempo, y volumen a tu gusto usando el control de DELAY (16).
12. Ajusta la posición del PRESET 2 (23) y PRESET 3 (25) a los niveles preferidos como punto de partida (punto de partida es el valor al que se activara el efecto cuando sea seleccionado).
13. Oprime el INTERRUPTOR DE MODO (18) para regresar al Modo de Preset.
14. Haz doble clic en PRESET 1, 2 ó 3 (20, 23, ó 25) para salvar los ajustes en esa locación.

# TRANSTUBE<sup>®</sup> 110 EFX ESPECIFICACIONES

## **POWER AMP SECTION:**

### **RATED POWER AND LOAD:**

40 Watts (RMS) into 6 Ohms

### **POWER @ CLIPPING (TYPICALLY):**

(5% THD, 1 kHz, 120 VAC line)

35 Watts (RMS) into 6 Ohms

### **TOTAL HARMONIC DISTORTION:**

Less than 0.5% THD, 100 mW to 15 Watts (RMS),

100 Hz to 10 kHz

### **POWER AMP HUM AND NOISE @ NOMINAL INPUT LEVEL:**

(20 Hz to 20 kHz, unweighted)

Greater than 82 dB below rated power

### **POWER CONSUMPTION:**

75 Watts 50/60 Hz, 120 VAC

## **PREAMP SECTION:**

**THE FOLLOWING SPECS ARE MEASURED @ 1 KHZ**

**WITH THE CONTROLS PRESET AS FOLLOWS:**

Channel select: CLEAN

EQ voicing switch: MODERN

Low, mid, and high: 5

Pre gain and post gain: 10

Efx adjust: OFF

Reverb: OFF

Delay: OFF

Volume (nominal level): 5

Volume (minimum level): 10

### **PREAMP INPUT (CLEAN CHANNEL):**

Impedance: High Z, 250 k Ohms

Nominal input level: -14 dBV, 200 mV (RMS)

Minimum input level: -24 dBV, 64 mV (RMS)

### **EFFECTS SEND:**

Output impedance: 1k Ohms

Nominal output Level: -7.4 dBV, 425 mV (RMS)

### **EFFECTS RETURN:**

Input impedance: 31 k Ohms

Nominal input level: -7.4 dBV, 425 mV (RMS)

### **HEADPHONE OUTPUT:**

Load impedance: 8 Ohms or greater

Nominal Power Output: 30 mW (RMS) into

8 Ohms

(Stereo jack, monaural signal disconnects

internal speaker when phone plug is inserted.)

### **SYSTEM HUM AND NOISE @ NOMINAL INPUT LEVEL:**

(20 Hz to 20 kHz, unweighted)

Greater than 75 dB below rated power

**SPECIFICATIONS ARE SUBJECT TO CHANGE WITHOUT NOTICE.**

## TRANSTUBE® 110 EFX

Die EFX-Serie kombiniert die heißesten Effekte von heute mit dem fantastischen Klang von Peaveys patentierter TransTube-Schaltung und gibt so die charakteristischen Eigenschaften von Röhrenverstärkern auf unglaubliche Weise wieder. Der Zweikanalverstärker bietet neun über Fußschalter zuschaltbare digitale Effekte, mit denen ganz ohne externe Effektprozessoren ein breites Spektrum an beeindruckenden Sounds geschaffen werden kann. Der TransTube 110 EFX ist ein robust gefertigtes Gerät, das von vielen Jahren der Forschung und Entwicklung in der Konstruktion und Herstellung von Verstärkern profitiert. Von bedienerfreundlichen Reglern bis hin zu besonders abgestimmten Lautsprechern verdeutlichen diese Verstärker Peaveys Engagement gegenüber Qualität, Leistung und überragender Lebensdauer. Mit einem EFX-Verstärker schaffen Sie genau den Sound, den Sie sich wünschen, so dass Sie sich auf den Sinn und Zweck Ihres Spiels konzentrieren können – die Musik!

### MERKMALE

#### TRANSTUBE 110 EFX

- 40 W an 6 Ohm
- 10" Blue Marvel®-Lautsprecher
- Clean- und Lead-Kanäle mit 3-Band-EQ und Gain/EQ-Voicing-Schalter
- 9 digitale Effekte
  - Tremolo
  - Funk Wah
  - Flanger
  - Octaver
  - Delay
  - Chorus
  - Rotary Speaker
  - Reverb
  - Phaser
- Kopfhörerklinke
- Effektschleife
- Kann mit PFC 3-Fußschalter eingesetzt werden (nicht beiliegend)



## RÜCKSEITE



## FUNKTIONEN UND REGLER

### (1) WECHSELSTROM-NETZKABEL (UNTER DEM GEHÄUSE)

Über dieses Netzkabel wird das Gerät mit Netzstrom versorgt. Schließen Sie das Netzkabel an eine korrekt geerdete Wechselstromversorgung an. Wird eine ungeeignete Netzspannung verwendet, kann dies das Gerät beschädigen (siehe Spannungsangaben am Gerät). Der Erdungsstift am Stecker des Netzkabels darf auf keinen Fall entfernt oder abgeschnitten werden.

### (2) REMOTE SWITCH-STECKER (FERNBEDIENUNGSSCHALTER)

Dieser 8-Stift-DIN-Stecker dient zum Anschließen des PFC 3-Fußschalters (nicht beiliegend). Das Fußschalterkabel muss angeschlossen werden, bevor der Verstärker eingeschaltet wird. Erläuterungen zum Betrieb dieses Schalters entnehmen Sie bitte dem Abschnitt FUSSSCHALTER in dieser Anleitung.

### (3) HEADPHONE (KOPFHÖRERKLINKE)

Diese Stereoklinke ermöglicht einen Signalfluss an beide Seiten eines Stereokopfhörers. Ein Monokopfhörer kann zwar ebenfalls verwendet werden, dies wird jedoch nicht empfohlen.

### (4) EFFECTS RETURN

Eingang für die Rücksendung von Signalen von externen Effekten oder Signalbearbeitungsgeräten mit niedrigem Pegel.

### (5) EFFECTS SEND

Ausgang für die Weiterleitung von Signalen an externe Effekte oder Signalbearbeitungsgeräte mit niedrigem Pegel.

## VORDERSEITE

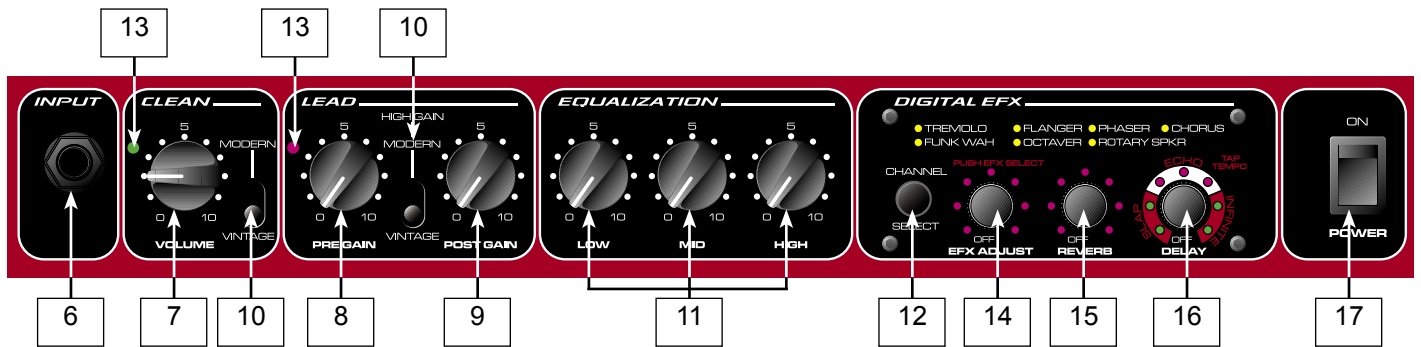

### (6) INPUT

Die Eingangsklinke nimmt Signale aller Arten von Gitarren-Tonabnehmern an. Achten Sie darauf, dass Sie für den Anschluss der Gitarre an den Verstärker ein hochwertiges geschirmtes Instrumentenkabel verwenden.

### (7) VOLUME

Regelt den Lautstärkepegel des Clean-Kanals und wird nicht von den Lead-, Pre Gain- oder Post Gain-Reglern beeinflusst.

### (8) PRE GAIN

Mit diesem Regler wird der Eingangslautstärkepegel des Lead-Kanals eingestellt. Der Pre Gain kann eingesetzt werden, um den Verzerrungsgrad im Lead-Kanal zu regeln. Um eine stärkere Verzerrung zu erreichen, brauchen Sie nur den Pre Gain zu erhöhen und den Post Gain (9) auf den gewünschten Lautstärkepegel einzustellen.

### (9) POST GAIN

Mit diesem Regler wird der Gesamtlautstärkepegel des Lead-Kanals eingestellt. Die endgültige Pegeleinstellung sollte erfolgen, wenn der gewünschte Klang erzielt wurde.

### (10) MODERN/VINTAGE-SCHALTER

Mit diesem Schalter können Sie das Voicing schnell umschalten, um den Klang moderner bzw. Vintage-Verstärker wiederzugeben. Auf der Position MODERN erhalten Sie ein warmes, standardmäßiges Voicing. Auf der Position VINTAGE wird die Gesamtfunktion des EQ verändert und die Helligkeit leicht verstärkt, um den Klang bestimmter klassischer Amps zu simulieren. Probieren Sie zusammen mit den Einstellungen des EQ (11) verschiedene Möglichkeiten aus, bis Sie den gewünschten Klang bekommen. Einige kreative Einstiegshilfen finden Sie auf Seite 6 unter „Empfohlene Einstellungen“.

### (11) LOW, MID UND HIGH EQ

Diese passiven Klangregler regulieren jeweils die niedrigen, mittleren und hohen Frequenzen.

### (12) CHANNEL SELECT

Mit diesem Schalter wird der Kanal ausgewählt (Lead oder Clean). Die ACTIVE CHANNEL-LEDs (13) zeigen den aktiven Kanal an – Grün für Clean und Rot für Lead.

### (13) ACTIVE CHANNEL-LEDs

Diese Anzeigen zeigen den aktiven Kanal an. Leuchtet die grüne LED, ist der Clean-Kanal aktiviert, leuchtet die rote LED, ist der Lead-Kanal aktiviert.

### (14) EFX ADJUST

Durch Drücken dieses Reglers wird der Effekt ausgewählt. Eine gelbe LED neben dem jeweiligen Effektnamen leuchtet auf und zeigt so an, welcher Effekt ausgewählt wurde. Durch Drehen dieses Reglers im Uhrzeigersinn wird der Parameter des aktiven Effekts verändert (siehe nachfolgende Beschreibung). Der umgebende LED-Ring zeigt den relativen Wert des Parameters an, der verändert wird.

#### EFX ADJ-PARAMETER

Tremolo – Erhöhung der Rate

Octaver - Wet/Dry-Mix

Flanger – Erhöhung der Rate

Chorus – Erhöhung der Rate/Verringerung der Tiefe

Funk Wah – Erhöhung der Empfindlichkeit

Rotary Speaker – Erhöhung der Rate

Phaser – Erhöhung der Rate

Die EFX-Verstärker sind so konstruiert, dass die Werkseinstellungen bereits in die Presets geladen sind. Um die Werkseinstellungen wieder aufzurufen, drücken Sie die Regler EFX ADJUST (14) und DELAY (16) nach unten und halten sie gedrückt, während Sie den Verstärker einschalten.

#### (15) REVERB

Mit diesem Regler wird der Gesamtpegel des Reverb eingestellt. Der umgebende LED-Ring zeigt den Pegel an.

#### (16) DELAY

Mit diesem Regler werden Typ, Dauer und Volumen des Delay eingestellt. Es stehen drei Delay-Typen zur Verfügung: SLAP (1 Wiederholung), ECHO (3-4 Wiederholungen) oder INFINITE (5-6 Wiederholungen). Die LEDs im jeweiligen Abschnitt des Reglers zeigen den aktiven Delay-Typ und den Volumenpegel an. Durch zweimaliges Drücken des Reglers wird die Delay-Dauer auf das Intervall zwischen dem Drücken eingestellt.

#### (17) POWER (NETZSCHALTER)

Stellen Sie diesen Schalter auf die Position „ON“, um die Stromversorgung des Geräts einzuschalten.

### FUSSSCHLTER (NICHT)



#### MODE SELECT

Der PFC 3-Fußschalter arbeitet in zwei Modi: EFX Select-Modus und Preset Select-Modus. Durch Drücken des MODE-Schalters (18) wird zwischen den beiden Modi umgeschaltet. Der aktive Modus wird durch die MODE-LED (19) angezeigt. Leuchtet die LED auf, ist der EFX Select-Modus eingeschaltet, leuchtet sie nicht auf, ist der Preset Select-Modus eingeschaltet. Die Regler und Anzeigen 20-25 führen je nach aktivem Modus unterschiedliche Funktionen aus.

#### EFX SELECT-MODUS

**HINWEIS:** Wenn in diesen Modus geschaltet wird, bleibt der aktuelle Preset aktiv. In diesem Modus wird mit PRESET 1 (20) zwischen Lead- und Clean-Kanal umgeschaltet. Die CHANNEL-LED (21) leuchtet auf, wenn der Lead-Kanal aktiv ist. Mit PRESET 2 (23) wird zwischen zwei Effekten und ihren jeweiligen Einstellungen umgeschaltet. Dieser Schalter kann auch als Ein/Aus-Schalter verwendet werden, wenn bei einer der Einstellungen keine Effekte aktiv sind. Um die MODULATION-LED (22) als Statusanzeige zu verwenden, muss die Einstellung "off" (oder untere Einstellung) bei nicht aufleuchtender LED und die Einstellung "on" (oder höhere Einstellung) bei aufleuchtender LED erfolgen. Mit PRESET 3 (25) wird zwischen zwei Reverb- und Delay-Einstellungen umgeschaltet. Wie bei den Effekteinstellungen kann dieser Schalter auch als Ein/Aus-Schalter für Reverb und Delay verwendet werden. Beide Funktionen verändern sich gleichzeitig, wenn dieser Schalter gedrückt wird.

#### PRESET SELECT-MODUS

In diesem Modus regeln alle drei Schalter die Effekt-Presets (Voreinstellungen). Welcher Preset aktiv ist, wird von der jeweiligen LED angezeigt. Sind die gewünschten Einstellungen mit Hilfe der Effektregler auf der Vorderseite erreicht, **KLICKEN SIE ZWEIMAL AUF EINEN DER PRESET-SCHALTER (14, 23 ODER 25)**, um die Einstellungen zu speichern. Um die zuletzt gespeicherten Einstellungen für einen Preset wieder aufzurufen, drücken Sie den gewünschten Preset-Schalter einmal.

Ausführliche Erläuterungen zum Erstellen und Speichern von Presets entnehmen Sie bitte dem weiter hinten folgenden Abschnitt FUNKTIONEN ZUR FEINEINSTELLUNG (TWEAKS) in diesem Handbuch.

## FUNKTIONEN ZUR FEINEINSTELLUNG

Die EFX-Verstärker sind mit verborgenen Funktionen ausgestattet, mit denen die Parameter der digitalen Effekte noch weiter eingestellt werden können. Zusätzlich zu den Veränderungen, die im Abschnitt EFX ADJ-PARAMETER in diesem Handbuch beschrieben sind, können weitere Feineinstellungen (Tweaks) vorgenommen werden, um die Effekte ganz den persönlichen Wünschen des Anwenders anzupassen. Feineinstellungen werden vorgenommen, indem der EFX ADJUST-Regler (14) gedrückt gehalten und gleichzeitig der REVERB-Regler (15) gedreht wird. Der EFX ADJUST-Regler muss mindestens eine Sekunde lang gedrückt werden, um in den Tweak-Modus zu schalten. Solange der Tweak-Modus aktiv ist, wird die Reverb-Einstellung nicht beeinflusst. Der LED-Ring um den Regler zeigt nun den Wert des feineingestellten Effekts an. Wie bei Veränderungen der Standardparameter ist der Effekt, der feineingestellt wird, der aktive Effekt, was durch die LED neben dem Effektamen angezeigt wird.

### TWEAK ADJ-PARAMETER

Tremolo - Intensität

Funk Wah - Abklingdauer

Phaser - Tiefe

Flanger - Tiefe

Rotary Speaker - Wet/Dry-Mix

Chorus - Wet/Dry-Mix

Um die Werkseinstellungen sowohl für Standard- als auch Tweak-Modi wieder aufzurufen, drücken Sie den EFX ADJUST-Regler (14), halten ihn für eine Sekunde gedrückt, um in den Tweak-Modus zu schalten, und drücken danach den DELAY-Regler (16).

### ERSTELLEN UND SPEICHERN PERSÖNLICHER PRESETS

Die folgenden Schritte erläutern das Erstellen und Speichern von zwei unterschiedlichen Effekten bzw. Einstellungen sowie von zwei verschiedenen Einstellungen für Delay/Reverb. Als Beispiel wurden die Effekte Flanger und Octaver ausgewählt. Mit Hilfe dieser Schritte können persönliche Presets für sämtliche Effekte eingestellt werden.

1. Stellen Sie sicher, dass sich der Fußschalter im EFX Select-Modus befindet, und drücken Sie dazu den MODE-Schalter (18), falls erforderlich. Die MODE-LED (19) leuchtet auf.
2. Wählen Sie mit PRESET 1 (20) den Lead- oder Clean-Kanal. Die CHANNEL-LED (21) leuchtet für den Lead-Kanal auf.
3. Wählen Sie die Position von PRESET 2 (23). Die MODULATION-LED (22) leuchtet auf oder bleibt unbeleuchtet, je nach Auswahl des Anwenders.
4. Wählen Sie Flanger, und stellen Sie die Rate wie gewünscht mit dem EFX ADJUST-Regler (14) auf der Vorderseite ein (Standardeinstellung).
5. Drücken Sie den EFX ADJUST-Regler (14) und halten Sie ihn gedrückt. Stellen Sie gleichzeitig die Flanger-Tiefe wie gewünscht mit dem REVERB-Regler (15) auf der Vorderseite ein (Feineinstellung).
6. Drücken Sie PRESET 2 (23), um auf die andere Modulation-Position umzuschalten. Die MODULATION-LED (22) leuchtet auf oder verlischt, je nach ihrem Status entsprechend Schritt 5.
7. Wählen Sie Octaver, und stellen Sie den Wet/Dry-Mix wie gewünscht mit dem EFX ADJUST-Regler (14) auf der Vorderseite ein (Standardeinstellung).
8. Wählen Sie die Position von PRESET 3 (25). Die DELAY/REVERB-LED (24) leuchtet auf oder bleibt unbeleuchtet, je nach Auswahl des Anwenders.
9. Stellen Sie den Reverb wie gewünscht mit dem REVERB-Regler (15) auf der Vorderseite ein.
10. Drücken Sie PRESET 3 (25), um auf die andere Delay/Reverb-Position umzuschalten. Die DELAY/REVERB-LED (24) leuchtet auf oder verlischt, je nach ihrem Status entsprechend Schritt 10.
11. Stellen Sie Typ, Dauer und Volumen des Delay wie gewünscht mit dem DELAY-Regler (16) ein.
12. Stellen Sie die Position von PRESET 2 (23) und PRESET 3 (25) auf die gewünschten Einstellungen als Standardeinstellungen ein. (Die Standardeinstellung ist die Einstellung, die bei Auswahl des Presets aktiv ist.)
13. Drücken Sie den MODE-Schalter (18), um wieder zum Preset-Modus zurückzukehren.
14. Drücken Sie zweimal auf PRESET 1, 2 oder 3 (20, 23 oder 25), um die Einstellungen auf dieser Position zu speichern

## TECHNISCHE DATEN DES TRANSTUBE® 110 EFX

### **POWER AMP SECTION:**

#### **RATED POWER AND LOAD:**

40 Watts (RMS) into 6 Ohms

#### **POWER @ CLIPPING (TYPICALLY):**

(5% THD, 1 kHz, 120 VAC line)

35 Watts (RMS) into 6 Ohms

#### **TOTAL HARMONIC DISTORTION:**

Less than 0.5% THD, 100 mW to 15 Watts (RMS),  
100 Hz to 10 kHz

#### **POWER AMP HUM AND NOISE @ NOMINAL INPUT LEVEL:**

(20 Hz to 20 kHz, unweighted)

Greater than 82 dB below rated power

#### **POWER CONSUMPTION:**

75 Watts 50/60 Hz, 120 VAC

### **PREAMP SECTION:**

**THE FOLLOWING SPECS ARE MEASURED @ 1 KHZ**

**WITH THE CONTROLS PRESET AS FOLLOWS:**

Channel select: CLEAN

EQ voicing switch: MODERN

Low, mid, and high: 5

Pre gain and post gain: 10

Efx adjust: OFF

Reverb: OFF

Delay: OFF

Volume (nominal level): 5

Volume (minimum level): 10

#### **PREAMP INPUT (CLEAN CHANNEL):**

Impedance: High Z, 250 k Ohms

Nominal input level: -14 dBV, 200 mV (RMS)

Minimum input level: -24 dBV, 64 mV (RMS)

#### **EFFECTS SEND:**

Output impedance: 1k Ohms

Nominal output Level: -7.4 dBV, 425 mV (RMS)

#### **EFFECTS RETURN:**

Input impedance: 31 k Ohms

Nominal input level: -7.4 dBV, 425 mV (RMS)

#### **HEADPHONE OUTPUT:**

Load impedance: 8 Ohms or greater

Nominal Power Output: 30 mW (RMS) into

8 Ohms

(Stereo jack, monaural signal disconnects  
internal speaker when phone plug is inserted.)

#### **SYSTEM HUM AND NOISE @ NOMINAL INPUT LEVEL:**

(20 Hz to 20 kHz, unweighted)

Greater than 75 dB below rated power

ÄNDERUNGEN DER TECHNISCHEN DATEN VORBEHALTEN.

**NOTES:**

# PEAVEY ELECTRONICS CORPORATION LIMITED WARRANTY

Effective Date: July 1, 1998

## What This Warranty Covers

Your Peavey Warranty covers defects in material and workmanship in Peavey products purchased and serviced in the U.S.A. and Canada.

## What This Warranty Does Not Cover

The Warranty does not cover: (1) damage caused by accident, misuse, abuse, improper installation or operation, rental, product modification or neglect; (2) damage occurring during shipment; (3) damage caused by repair or service performed by persons not authorized by Peavey; (4) products on which the serial number has been altered, defaced or removed; (5) products not purchased from an Authorized Peavey Dealer.

## Who This Warranty Protects

This Warranty protects only the original retail purchaser of the product.

## How Long This Warranty Lasts

The Warranty begins on the date of purchase by the original retail purchaser. The duration of the Warranty is as follows:

Product Category	Duration
Guitars/Basses, Amplifiers, Pre-Amplifiers, Mixers, Electronic Crossovers and Equalizers	2 years *(+ 3 years)
Drums	2 years *(+ 1 year)
Enclosures	3 years *(+ 2 years)
Digital Effect Devices and Keyboard and MIDI Controllers	1 year *(+ 1 year)
Microphones	2 years
Speaker Components (incl. speakers, baskets, drivers, diaphragm replacement kits and passive crossovers) and all Accessories	1 year
Tubes and Meters	90 days

[\*Denotes additional warranty period applicable if optional Warranty Registration Card is completed and returned to Peavey by original retail purchaser within 90 days of purchase.]

## What Peavey Will Do

We will repair or replace (at Peavey's discretion) products covered by warranty at no charge for labor or materials. If the product or component must be shipped to Peavey for warranty service, the consumer must pay initial shipping charges. If the repairs are covered by warranty, Peavey will pay the return shipping charges.

## How To Get Warranty Service

(1) Take the defective item and your sales receipt or other proof of date of purchase to your Authorized Peavey Dealer or Authorized Peavey Service Center.

OR

(2) Ship the defective item, prepaid, to Peavey Electronics Corporation, International Service Center, 412 Highway 11 & 80 East, Meridian, MS 39301 or Peavey Canada Ltd., 95 Shields Court, Markham, Ontario, Canada L3R 9T5. Include a detailed description of the problem, together with a copy of your sales receipt or other proof of date of purchase as evidence of warranty coverage. Also provide a complete return address.

## Limitation of Implied Warranties

ANY IMPLIED WARRANTIES, INCLUDING WARRANTIES OF MERCHANTABILITY AND FITNESS FOR A PARTICULAR PURPOSE, ARE LIMITED IN DURATION TO THE LENGTH OF THIS WARRANTY.

**Some states do not allow limitations on how long an implied warranty lasts, so the above limitation may not apply to you.**

## Exclusions of Damages

PEAVEY'S LIABILITY FOR ANY DEFECTIVE PRODUCT IS LIMITED TO THE REPAIR OR REPLACEMENT OF THE PRODUCT, AT PEAVEY'S OPTION. IF WE ELECT TO REPLACE THE PRODUCT, THE REPLACEMENT MAY BE A RECONDITIONED UNIT. PEAVEY SHALL NOT BE LIABLE FOR DAMAGES BASED ON INCONVENIENCE, LOSS OF USE, LOST PROFITS, LOST SAVINGS, DAMAGE TO ANY OTHER EQUIPMENT OR OTHER ITEMS AT THE SITE OF USE, OR ANY OTHER DAMAGES WHETHER INCIDENTAL, CONSEQUENTIAL OR OTHERWISE, EVEN IF PEAVEY HAS BEEN ADVISED OF THE POSSIBILITY OF SUCH DAMAGES.

**Some states do not allow the exclusion or limitation of incidental or consequential damages, so the above limitation or exclusion may not apply to you.**

**This Warranty gives you specific legal rights, and you may also have other rights which vary from state to state.**

If you have any questions about this warranty or service received or if you need assistance in locating an Authorized Service Center, please contact the Peavey International Service Center at (601) 483-5365 / Peavey Canada Ltd. at (905) 475-2578.

Features and specifications subject to change without notice.



Features and specifications subject to change without notice.

Peavey Electronics Corporation • 711 A Street • Meridian • MS • 39301  
(601) 483-5365 • FAX (601) 486-1278 • [www.peavey.com](http://www.peavey.com)



80305090

©2003



## Free Manuals Download Website

<http://myh66.com>

<http://usermanuals.us>

<http://www.somanuals.com>

<http://www.4manuals.cc>

<http://www.manual-lib.com>

<http://www.404manual.com>

<http://www.luxmanual.com>

<http://aubethermostatmanual.com>

Golf course search by state

<http://golfingnear.com>

Email search by domain

<http://emailbydomain.com>

Auto manuals search

<http://auto.somanuals.com>

TV manuals search

<http://tv.somanuals.com>