



**PEAVEY**  
Operating Guide

**Bandit<sup>®</sup> 112**

**Studio Pro<sup>®</sup> 112**

**Envoy<sup>®</sup> 110**



Intended to alert the user to the presence of uninsulated “dangerous voltage” within the product’s enclosure that may be of sufficient magnitude to constitute a risk of electric shock to persons.



Intended to alert the user of the presence of important operating and maintenance (servicing) instructions in the literature accompanying the product.

**CAUTION:** Risk of electrical shock — DO NOT OPEN!

**CAUTION:** To reduce the risk of electric shock, do not remove cover. No user serviceable parts inside. Refer servicing to qualified service personnel.

---

**WARNING:** To prevent electrical shock or fire hazard, do not expose this appliance to rain or moisture. Before using this appliance, read the operating guide for further warnings.



Este símbolo tiene el propósito, de alertar al usuario de la presencia de “(voltaje) peligroso” sin aislamiento dentro de la caja del producto y que puede tener una magnitud suficiente como para constituir riesgo de descarga eléctrica.



Este símbolo tiene el propósito de alertar al usuario de la presencia de instrucciones importantes sobre la operación y mantenimiento en la información que viene con el producto.

**PRECAUCION:** Riesgo de descarga eléctrica ¡NO ABRIR!

**PRECAUCION:** Para disminuir el riesgo de descarga eléctrica, no abra la cubierta. No hay piezas útiles dentro. Deje todo mantenimiento en manos del personal técnico cualificado.

---

**ADVERTENCIA:** Para evitar descargas eléctricas o peligro de incendio, no deje expuesto a la lluvia o humedad este aparato. Antes de usar este aparato, lea más advertencias en la guía de operación.



Ce symbole est utilisé dans ce manuel pour indiquer à l'utilisateur la présence d'une tension dangereuse pouvant être d'amplitude suffisante pour constituer un risque de choc électrique.



Ce symbole est utilisé dans ce manuel pour indiquer à l'utilisateur qu'il ou qu'elle trouvera d'importantes instructions concernant l'utilisation et l'entretien de l'appareil dans le paragraphe signalé.

**ATTENTION:** Risques de choc électrique — NE PAS OUVRIR!

**ATTENTION:** Afin de réduire le risque de choc électrique, ne pas enlever le couvercle. Il ne se trouve à l'intérieur aucune pièce pouvant être réparée par l'utilisateur. Confiez l'entretien et la réparation de l'appareil à un réparateur Peavey agréé.

---

**AVERTISSEMENT:** Afin de prévenir les risques de décharge électrique ou de feu, n'exposez pas cet appareil à la pluie ou à l'humidité. Avant d'utiliser cet appareil, lisez attentivement les avertissements supplémentaires de ce manuel.



Dieses Symbol soll den Anwender vor unisolierten gefährlichen Spannungen innerhalb des Gehäuses warnen, die von Ausreichender Stärke sind, um einen elektrischen Schlag verursachen zu können.



Dieses Symbol soll den Benutzer auf wichtige Instruktionen in der Bedienungsanleitung aufmerksam machen, die Handhabung und Wartung des Produkts betreffen.

**VORSICHT:** Risiko — Elektrischer Schlag! Nicht öffnen!

**VORSICHT:** Um das Risiko eines elektrischen Schlages zu vermeiden, nicht die Abdeckung entfernen. Es befinden sich keine Teile darin, die vom Anwender repariert werden könnten. Reparaturen nur von qualifiziertem Fachpersonal durchführen lassen.

---

**ACHTUNG:** Um einen elektrischen Schlag oder Feuergefahr zu vermeiden, sollte dieses Gerät nicht dem Regen oder Feuchtigkeit ausgesetzt werden. Vor Inbetriebnahme unbedingt die Bedienungsanleitung lesen.

## Envoy® 110, Studio® Pro 112 and Bandit® 112 TransTube® Series Instrument Amplifiers

Congratulations on your purchase of a Peavey TransTube® Series instrument amplifier. Whether you are a beginner or seasoned pro, you could not have found a more practical, feature-packed amplifier. Peavey's patented TransTube circuitry has moved forward into the second generation of products, leading the industry in tube emulation. There is no other solid-state amp that more closely replicates the characteristics of a tube amp.

Three TransTube Series models are described in this book due to their similarities. These models are the Envoy® 110, Studio Pro® 112 and Bandit® 112. Where applicable, the differences in the units are noted. The lists below describe the main features and differences between the amps. Please read this manual in its entirety to ensure optimum and safe operation of your new TransTube amp.

### **COMMON FEATURES**

- High and Low Gain Inputs to accommodate a variety of instruments
- Two distinct TransTube channels each featuring:
  - Separate Volume/Gain controls
  - Low, Mid and High EQ
  - EQ/Gain voicing switches
- Channel select switch on front panel
- Spring reverb with reverb level control
- Remote footswitch capability

### **ENVOY 110 FEATURES**

- 10" Blue Marvel® speaker
- 40 watt power amplifier
- Preamp output
- Headphone jack
- Footswitchable reverb and channel selection

### **STUDIO PRO 112 FEATURES**

- 12" Blue Marvel speaker
- 65 watt power amplifier
- Effects send and return
- T. Dynamics® control
- External speaker jack
- Footswitchable reverb and channel selection

### **BANDIT 112 FEATURES**

- 12" Sheffield® 1230 speaker
- 100 watt power amplifier (80 watts into internal speaker)
- Footswitchable effects loop and channel selection
- Effects level switch
- Preamp output
- Power amp input
- External speaker jack
- T-Dynamics® control
- Presence control
- Resonance switch

## AC POWER

In order to apply power to your TransTube Series amp you must first identify its required AC supply voltage. The proper voltage for your unit is labeled on the upper left corner of the rear panel.

### 1. AC Power Cord (Under Chassis)

 Locate the power cord tucked into the rear speaker compartment. This line cord provides the AC power to the unit. Connect the line cord to a properly grounded AC supply. Damage to the equipment may occur if improper line voltage is used. (See voltage marking on unit.) Never remove or cut the ground pin of the line cord plug.

### NOTE: FOR UK ONLY

As the colors of the wires in the mains lead of this apparatus may not correspond with the colored markings identifying the terminals in your plug, proceed as follows: (1) The wire which is colored green and yellow must be connected to the terminal which is marked by the letter E, or by the earth symbol, or colored green or green and yellow. (2) The wire which is colored blue must be connected to the terminal which is marked with the letter N, or the color black. (3) The wire which is colored brown must be connected to the terminal which is marked with the letter L or color red.

### 2. Power Switch (See Master Section Diagram page 7.)

Press this switch to the "ON" position to apply power. The Power LED (3) will illuminate to indicate the unit is on. Pressing the bottom portion of the switch will turn the amp off.

### 3. Power LED (See Master Section Diagram page 7.)

This LED will illuminate to indicate the amp is on.

## TRANSTUBE PREAMP

The TransTube preamp on your amplifier consists of three clearly labeled sections: Inputs, Clean (channel) and Lead (channel). Let's look at each of these areas individually.

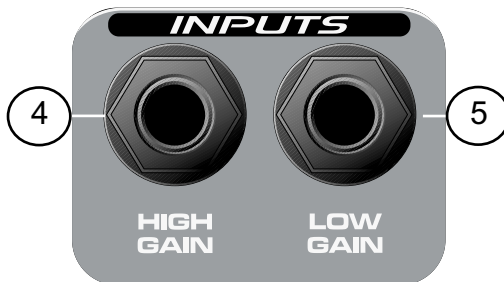

### Inputs

The inputs of your TransTube Series amplifier are tailored to respond exactly like the inputs found on popular tube amplifiers. Always use quality, shielded instrument cables when connecting your instrument to the input.

### 4. High Gain Input

This is the standard input used for most instrument applications. Most electric guitars will work ideally when plugged into this 1/4" mono input. The High Gain Input is 6 dB louder than the Low Gain Input (5).

### 5. Low Gain Input

This 1/4" mono input is provided for instruments with extremely high outputs, which can result in overdriving (distorting) the High Gain Input (4). If both the Low Gain and High Gain inputs are used simultaneously, their levels are both Low Gain.

## CHANNELS

Your TransTube Series amp offers two-channel operation. Both the Clean and Lead channels provide a flexible platform for you to establish your favorite tone. The footswitch (optional on Envoy 110 and Studio Pro 112) allows remote switching between the two channels and is explained in detail on page 8 of this guide.

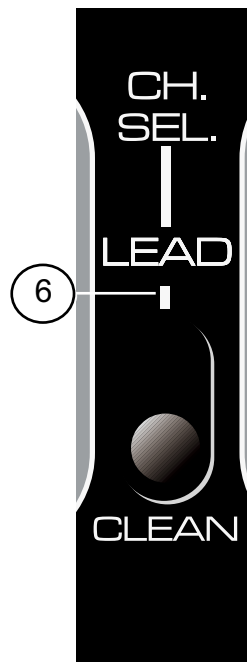

### 6. Channel Select Switch

The Channel Select Switch determines which channel of the TransTube Preamp, LEAD or CLEAN, is active. This switch **must** be in the "LEAD" position in order for the footswitch function of your amp to work.

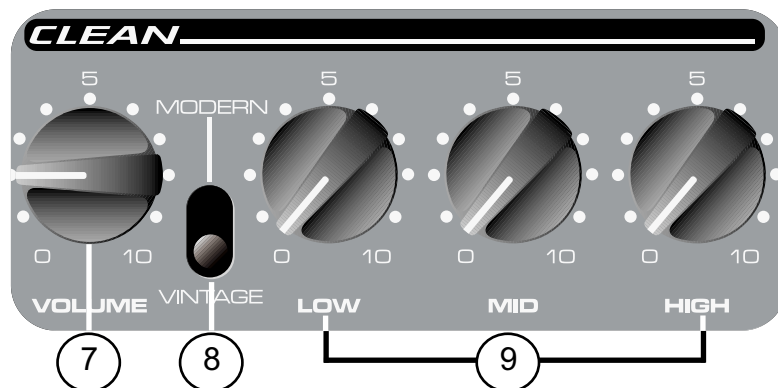

## CLEAN CHANNEL

### 7. Volume

This control sets the volume level for the Clean channel. It is best to start with the control fully counterclockwise (minimum gain) and adjust clockwise until the desired level is achieved. After all EQ and voicing adjustments have been made to the channel, you may wish to reset this control.

### 8. Modern/Vintage Switch

This switch allows you to instantly change the voicing to reflect the tones of modern and vintage amplifiers. The MODERN position maintains a warm, standard voicing. The VINTAGE

position changes the overall function of the EQ and adds a hint of brightness to emulate some classic amp designs. Experiment with this switch, along with Clean EQ (9) adjustments, to capture your desired tone. You may refer to the Recommended Settings on page 11 for some creative starting points.

## 9. Clean EQ

The TransTube EQ featured on the Clean channel of your amp offers 3-band tone adjustment. Each EQ control is passive (does not add gain) and has a frequency range dependent on the position of the Modern/Vintage Switch. Reducing the control to the “0” position (fully counterclockwise) introduces maximum cut in level for the particular band. Low, Mid and High bands are available for adjustment.

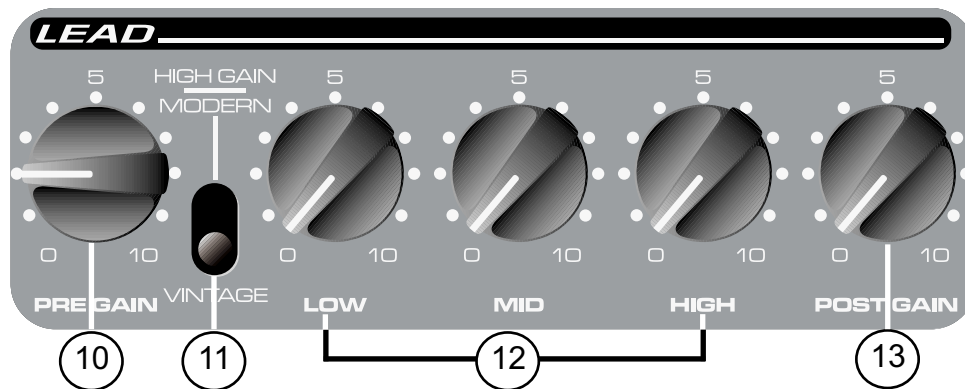

## LEAD CHANNEL

### 10. Pre Gain

The Pre Gain control sets the input level of the Lead channel. Adjusting this control fully clockwise will result in maximum gain. This control is often used to adjust the amount of distortion present in the Lead channel.

### 11. Modern/Vintage/High Gain- Switch

This switch changes both the gain and voicing of the Lead channel. Selecting the MODERN setting increases the overall gain and notches (cuts) the mid frequencies to establish a modern tone often associated with Hard Rock and Metal styles. The VINTAGE position uses the TransTube circuitry to emulate overdriven tube sounds of the past. The HIGH GAIN setting increases the overall gain and changes the EQ. This creates a tighter response at lower Pre Gain settings or an “over the top” sound at higher Pre Gain settings. Experiment with this switch setting while adjusting the Lead EQ (12) to help you obtain your desired tone. You may refer to the Recommended Settings on page 11 for some creative starting points.

### 12. Lead EQ

The TransTube EQ featured on the Lead channel of your amp offers 3-band tone adjustment. Each EQ control is passive (does not add gain) and has a frequency range dependent on the position of the Modern/Vintage/High Gain Switch. Reducing the control to the “0” position (fully counterclockwise) introduces maximum cut in level for the particular band. Low, Mid and High bands are available for adjustment.

### 13. Post Gain

Use this control to set the overall level of the Lead channel once your tone has been achieved. It is best to start with the control fully counterclockwise (minimum gain) and adjust clockwise until the desired level is achieved. After all EQ and voicing adjustments have been made to the channel, you may wish to reset this control.

## MASTER SECTION

The Master sections of the TransTube Series amps vary from unit to unit. Please read carefully. Each feature's description identifies its applicable model(s).

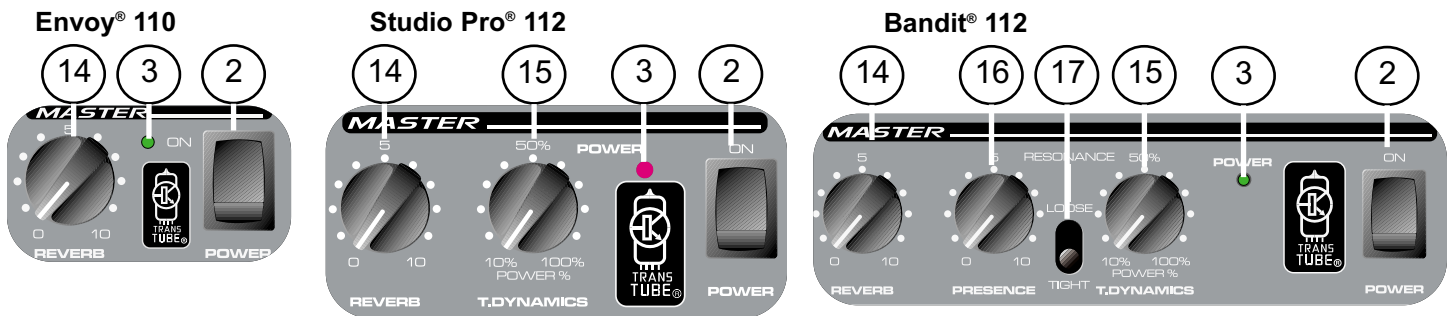

### 14. Reverb

The Reverb control adjusts the overall reverb level. This control is found on all three models. **Note: Reverb can be defeated by the Remote Switch (18) on the Envoy 110 and Studio Pro 112 models.**

### 15. T-Dynamics®

This control adjusts the power level of the amplifier from 10 percent to 100 percent power. When set to lower settings, the power compression simulation will be much more pronounced. This control is found on the Studio Pro 112 and Bandit 112.

### 16. Presence

This active tone control boosts the extreme high frequencies by as much as 6 dB. This control is found on Bandit 112 only.

### 17. Resonance

Use this switch to set the low frequency resonance of the speaker enclosure by varying the damping factor of the amplifier between two settings, TIGHT and LOOSE. In the TIGHT position, the amplifier has a higher damping factor causing the speaker/cabinet combination to resonate less. The LOOSE position allows the characteristics of the power amp/cabinet/speaker combination to resonate more at low frequencies. Thus, the resonant frequency of the cabinet is used to produce more low end, simulating a larger cabinet. This control is found on the Bandit 112 only.

## REAR PANEL

The rear panel features of the TransTube Series amps vary from unit to unit. Please read each carefully. Each feature's description identifies its applicable model(s).

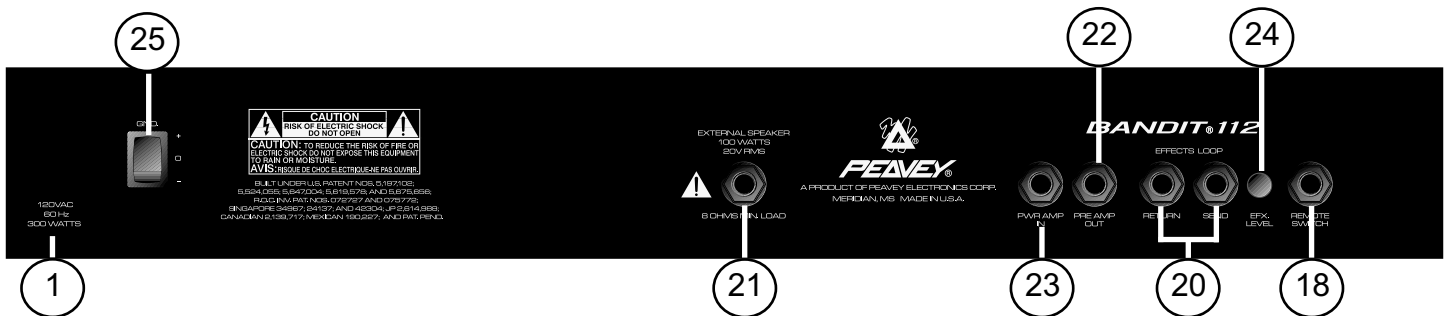

### 18. Remote Switch

This jack accepts the appropriate remote footswitch for your amp. The footswitch (optional on Envoy 110 and Studio Pro 112) is a multi-function type. It is used to select between the Clean and Lead channels. Additionally, the footswitch is used to activate/deactivate the Reverb on the Envoy 110 and Studio Pro 112 models. On the Bandit, the footswitch (included) provides channel selection and Effects Loop (20) defeat. The Channel Select Switch (6) must be in the LEAD position for the Remote Switch to work.

### 19. Headphones Jack

This stereo 1/4" jack accepts a standard pair of headphones. Using this jack defeats the output to the speaker making it ideal for quiet practice applications. **This jack is featured on the Envoy 110 only.**

**NOTE: The remaining features apply to the Studio Pro 112 and/or the Bandit 112 models only.**

### 20. Effects Loop

This pair of mono 1/4" jacks supply an effects SEND and RETURN path for the preamp signal. Connect the SEND jack to the input of external, low-level, signal processing equipment (effects). Return the signal from your external equipment to the RETURN jack. This is known as an Effects Loop since the signal exits your amp (send) and loops (return) back to it. On the Bandit 112, the effects loop can be swapped in and out of the signal path using the supplied Remote Switch (18).



## 21. External Speaker Jack

This 1/4" jack is provided for the connection of an external speaker cabinet such as the Peavey 412M. The minimum external speaker impedance is 8 ohms. This jack disconnects internal speaker when used on Studio Pro 112

**NOTE: The remaining features apply to the Bandit 112 model only.**

## 22. Preamp Out

The Preamp Output can be used to route the preamp signal to a mixing console, tape recorder, etc. Using a shielded instrument cable with mono 1/4" plugs, connect the Preamp Output to the input of your outboard equipment. This patch will not affect the normal operation of your amplifier.

## 23. Power Amp In

Connect line level signals from external equipment to this input. Inserting a plug into this mono 1/4" jack will prevent the TransTube preamp signal from being sent to the amplifier. In this configuration, the power amp only amplifies the signal introduced at the Power Amp In jack.

## 24. Effects Level

This switch selects the Effects Loop (20) operating level. When the switch is pressed to the "in" position the level is set for 0 dBV (1 V RMS). Placing the switch to the "out" position changes the level to -10 dBV (0.3 V RMS). Refer to the owner's manual for your external effects to determine the correct position for this switch.



## 25. Ground Switch



Place this switch in the center position (0) during normal operation. If audible hum occurs, position the ground switch in either the positive (+) or negative (-) position to minimize the noise. You may have to try both positions to see which is more quiet.

**NOTE:** Should the noise problem continue, consult an Authorized Peavey Dealer or Peavey Repair Center. THE GROUND SWITCH IS NOT FUNCTIONAL ON 220/240 VOLT MODELS.

# Envoy® 110, Studio Pro 112 and Bandit® 112, Level Diagram

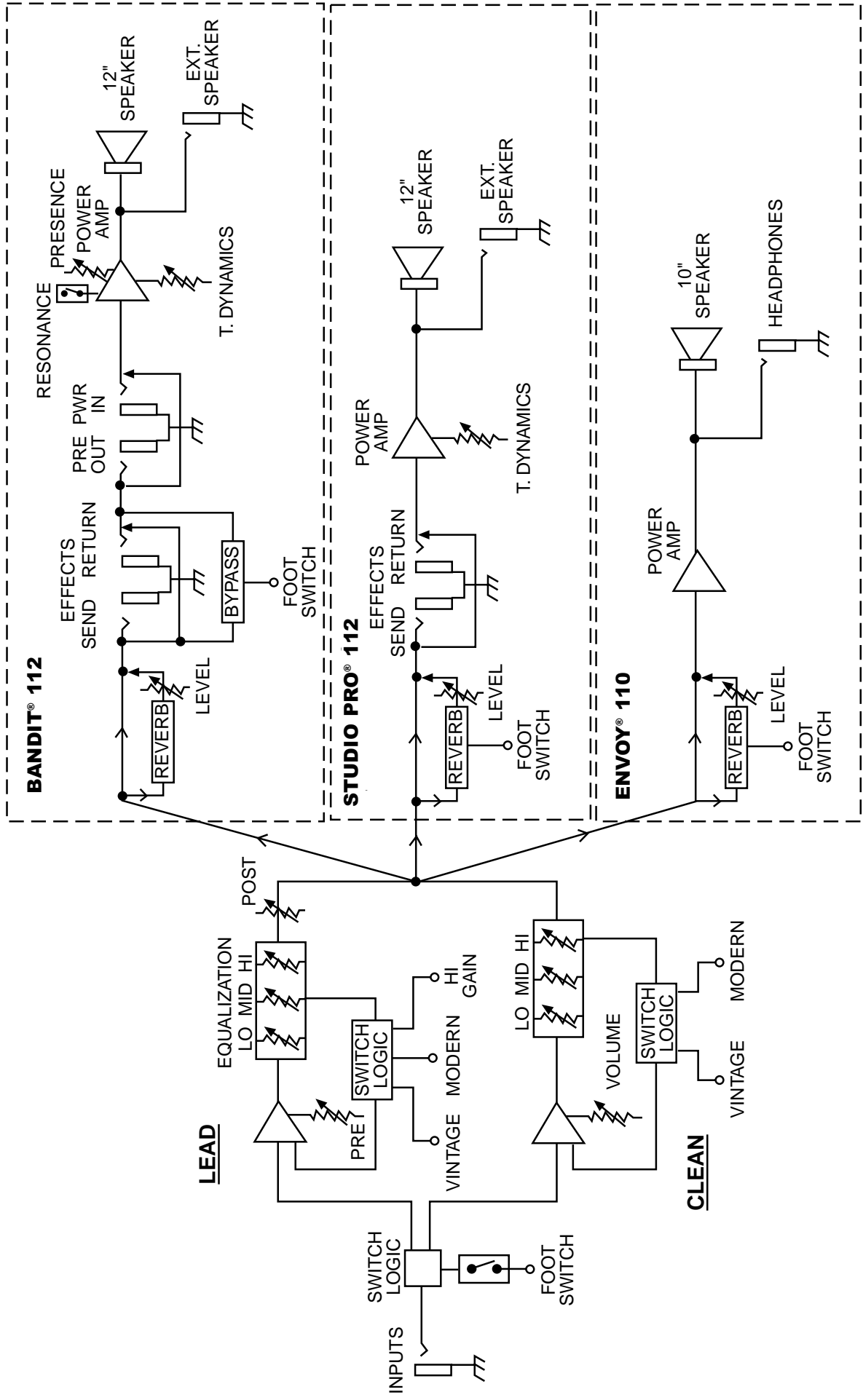

# RECOMMENDED SETTINGS

## Clean

## Metal



## Jazz

## Moderate Distortion



## Clean Blues

## Dirty Blues



**NOTE:** The Bandit 112 is used for demonstration purposes. The settings illustrated above are also applicable to the Envoy 110 and Studio Pro 112, with the exception of the resonance and presence controls.

# ENVOY® 110

## SPECIFICATIONS

### **POWER AMPLIFIER SECTION:**

#### **Power @ Clipping: (Typically)**

(5% THD, 1 kHz, 120V AC line)  
40W RMS into 6 Ohms

#### **Frequency Response:**

+0, -2 dB 100 Hz to 20 kHz @ 35W RMS  
into 6 Ohms

#### **Hum and Noise:**

Greater than -86 dB below rated power

#### **Power Consumption:**

75W @ 60 Hz, 120V AC, Domestic  
75W @ 50/60 Hz, 220-230/240V AC, Export

### **PREAMP SECTION:**

The following specs are measured @ 1 kHz with the controls preset as follows:

Channel Select, Clean  
Clean Mode Switch, Modern  
Low and High @ 10  
Mid @ 0  
Lead Pre and Post Gain @ 10  
Lead Mode Switch, Vintage  
Reverb @ 0  
Nominal Levels are with Clean Volume @ 5  
Minimum Levels are with Clean Volume @ 10

#### **Preamp High Gain Input:**

Impedance: High Z, 250 K Ohms  
Nominal Input Level: -13 dBV, 225mV RMS  
Minimum Input Level: -22 dBV, 82mV RMS  
Maximum Input Level: +0 dBV, 1V RMS

#### **Preamp Low Gain Input:**

Impedance: High Z, 44k Ohms  
Nominal Input Level: -7dBV, 450mV RMS  
Minimum Input Level: -16dBV, 164mV RMS  
Maximum Input Level: +6dBV, 2V RMS

#### **Headphone Output:**

Load Impedance: 16 Ohms or greater  
Nominal Output Level: -3 dBV, 0.7V RMS

#### **System Hum and Noise @ Nominal Input Level:**

(20 Hz to 20 kHz unweighted)  
Greater than 78 dB below rated power

#### **Equalization:**

Special Low, Mid, and High passive type EQ.  
Modern/Vintage switch (Clean):  
Two distinct EQ voicings.  
Vintage/Modern/High Gain switch (Lead):  
Three different EQ and Gain voicings

#### **External Footswitch Functions:**

**Select:** Clean or Lead channel selection.  
**Reverb:** Reverb bypass

#### **Dimensions (H x W x D):**

16" H x 18.13" W x 9.5" D  
40.1cm x 46.1cm x 24.1cm

#### **Weight:**

21.7 lbs. (9.84 kg)

**Specifications subject to change without notice.**

# STUDIO® PRO 112 SPECIFICATIONS

## **POWER AMPLIFIER SECTION:**

### **Rated Power and Load:**

Power specs measured with T-Dynamics @ 100%  
65W RMS into 8 Ohms

### **Power @ Clipping: (Typically)**

(5% THD, 1 kHz, 120V AC line)  
65W RMS into 8 Ohms

### **Frequency Response:**

+3, -0 dB 100 Hz to 20 kHz @ 45W RMS into  
8 Ohms

### **Hum and Noise:**

Greater than 88 dB below rated power

### **Power Consumption:**

200W @ 60 Hz, 120V AC, Domestic  
200W @ 50/60 Hz, 220-230/240V AC, Export

## **PREAMP SECTION:**

The following specs are measured @ 1 kHz with the  
controls preset as follows:

Channel Select, Clean  
Clean Mode Switch, Modern  
Low and High @ 10  
Mid @ 0  
Lead Pre and Post Gain @ 10  
Lead Mode Switch, Vintage  
Reverb @ 0  
Nominal Levels are with Clean Volume @ 5  
Minimum Levels are with Clean Volume @ 10

### **Preamp High Gain Input:**

Impedance: High Z, 250 K Ohms  
Nominal Input Level: -12 dBV, 250mV RMS  
Minimum Input Level: -23 dBV, 71mV RMS  
Maximum Input Level: +0 dBV, 1V RMS

### **Preamp Low Gain Input:**

Impedance: High Z, 44 k Ohms  
Nominal Input Level: -6 dBV, 500mV RMS  
Minimum Input Level: -17dBV, 142mV RMS  
Maximum Input Level: +6 dBV, 2V RMS

### **Effects Send:**

Load Impedance: 1k Ohms or greater  
Nominal Output Level:  
Effects Level -9dBV, 355 mV RMS

### **Effects Return:**

Impedance: High Z, 22k Ohms  
Designed Input Level:  
Effects Level -9dBV, 355 mV RMS  
(Switching jack provides Effects Send to Effects  
Return connection when not used.)

### **System Hum and Noise @ Nominal Input Level:**

(20Hz to 20kHz unweighted)  
Greater than 74dB below rated power

### **Equalization:**

Special Low, Mid, and High passive type EQ  
Modern/Vintage switch (Clean): Two distinct  
EQ voicings  
Vintage/Modern/High Gain switch (Lead):  
Three different EQ and Gain voicings

### **External Footswitch Functions:**

Select: Clean or Lead channel selection  
Reverb: Reverb bypass

### **Dimensions (H x W x D):**

18" x 21.5" x 10.5"  
45.7cm x 54.6cm x 26.7cm

### **Weight:**

34.1 lbs. (15.47kg)

**Specifications subject to change without notice.**

# BANDIT® 112

## SPECIFICATIONS

### **POWER AMPLIFIER SECTION:**

#### **Rated Power and Load:**

Power specs measured with T-Dynamics @ 100%  
80W RMS into 8 Ohms  
100W RMS into 4 Ohms

#### **Power @ Clipping: (Typically)**

(5% THD, 1 kHz, 120V AC line)  
80W RMS into 8 Ohms  
100W RMS into 4 Ohms

#### **Frequency Response:**

+0, -3 dB 100 Hz to 20 kHz @ 65W RMS  
into 8 Ohms

#### **Hum and Noise:**

Greater than 88 dB below rated power

#### **Power Consumption:**

300W @ 60 Hz, 120V AC, Domestic  
300W @ 50/60 Hz, 220-230/240V AC, Export

### **PREAMP SECTION:**

The following specs are measured @ 1 kHz with the controls preset as follows:

Channel Select, Clean  
Clean Mode Switch, Modern  
Low and High @ 10  
Mid @ 0  
Lead Pre and Post Gain @ 10  
Lead Mode Switch, Vintage  
Reverb @ 0  
Nominal Levels are with Clean Volume @ 5  
Minimum Levels are with Clean Volume @ 10

#### **Preamp High Gain Input:**

Impedance: High Z, 250 K Ohms  
Nominal Input Level: -14 dBV, 185mV RMS  
Minimum Input Level: -23 dBV, 66mV RMS  
Maximum Input Level: +0 dBV, 1V RMS

#### **Preamp Low Gain Input:**

Impedance: High Z, 44 k Ohms  
Nominal Input Level: -8 dBV, 380 mV RMS  
Minimum Input Level: -17 dBV, 136 mV RMS  
Maximum Input Level: +6 dBV, 2 V RMS

#### **Effects Send:**

Load Impedance: 1 k Ohms or greater  
Nominal Output Level:  
Effects Level switch "out": -10 dBV,  
0.32V RMS  
Effects Level switch "in": 0 dBV, 1V RMS

#### **Effects Return:**

Impedance: High Z, 22k Ohms  
Designed Input Level:  
Effects Level switch "out": -10 dBV,  
0.32V RMS  
Effects Level switch "in": 0dBV, 1V RMS  
(Switching jack provides Effects Send to Effects Return connection when not used.)

#### **Preamp Output:**

Load Impedance: 1 k Ohms or greater  
Nominal Output Level: 0 dBV, 1V RMS

#### **Power Amp Input:**

Impedance: High Z, 22k Ohms  
Designed Input Level: 0 dBV, 1V RMS  
(Switching jack provides preamp output to power amp input connection when not used.)

#### **System Hum and Noise @ Nominal Input Level:**

(20 Hz to 20 kHz unweighted)  
Greater than 78 dB below rated power

#### **Equalization:**

Special Low, Mid, and High passive type EQ  
Modern/Vintage switch (Clean): Two distinct EQ voicings  
Vintage/Modern/High Gain switch (Lead):  
Three different EQ and Gain voicings  
Presence: +6 dB @ 5 kHz  
Push Resonance: +6 dB @ resonant frequency of cabinet

#### **External Footswitch Functions:**

Select: Clean or Lead channel selection  
Effects: Effects loop bypass

#### **Dimensions (H x W x D):**

19.75" x 23.63" x 11.5"  
50.16cm x 60.02cm x 29.2cm

#### **Weight:**

43.9lbs. (19.91kg)

**Specifications subject to change without notice.**

## **Envoy® 110, Studio Pro® 112 y Bandit® 112 de la Serie Transtube® de Amplificadores para Instrumentos**

Felicitaciones por la compra de un amplificador para instrumento de la serie Transtube de Peavey. Seas un principiante o un profesional consagrado, no podrías haber encontrado un amplificador más práctico y con mejores características. Los circuitos patentados Transtube de Peavey han avanzado a la segunda generación de productos, siendo los primeros en la industria en emulación de bulbos. No hay otro amplificador de estado sólido que replique de manera más precisa las características de un amplificador de bulbos.

Tres modelos de la Serie Transtube son descritos en este libro debido a sus similitudes. Estos modelos son el Envoy® 110, StudioPro® 112 y Bandit® 112. En los lugares apropiados, las diferencias entre las unidades son marcadas. Las listas que siguen describen las características principales y las diferencias entre los amplis. Por favor lee este manual completamente para asegurar una óptima y segura operación de tu nuevo ampli Transtube.

### **CARACTERÍSTICAS COMUNES**

- Entradas de ganancia alta y baja para acomodar una variedad de instrumentos
- Dos canales Transtube distintivos que presentan:
  - Controles separados de volumen/ganancia
  - Ecualizador de graves, medios y agudos
  - Switches de ecualización/voces de ganancia
- Switch de selección de canal en el panel frontal
- Reverb de resorte con control de nivel de reverb
- Capacidad de uso de pedal remoto

### **CARACTERÍSTICAS DEL ENVOY 110**

- Bocina Blue Marvel® de 10"
- Amplificador de poder de 40 Wats
- Salida de preamplificador
- Entrada para audífonos
- Selección de reverb y canal por medio de pedal

### **CARACTERÍSTICAS DEL STUDIO PRO 112**

- Bocina Blue Marvel de 12"
- Amplificador de poder de 65 Wats
- Envío y retorno para efectos
- Control de T-Dynamics®
- Conexión para bocinas externas
- Selección de reverb y canal por medio de pedal

### **CARACTERÍSTICAS DEL BANDIT 112**

- Bocina Sheffield® 1230 de 12"
- Amplificador de poder de 100 Wats (80 Wats hacia la bocina interna)
- Selección de Circuito de efectos y canal por medio de pedal
- Switch de nivel de efectos

- Salida de preamplificador
- Entrada para amplificador de poder
- Conexión para bocinas externas
- Control T-Dynamics®
- Control de presencia

## PODER DE CORRIENTE ALTERNA

Para poder aplicar poder a tu amplificador de la Serie Transtube, primero debes identificar su suministro de voltaje de CA. El voltaje apropiado para tu unidad está rotulado en la esquina superior izquierda del panel trasero.

### 1. Cable de Poder de CA (Debajo del Chasis)



Localiza el cable de poder que está guardado en el compartimento de bocina trasero. Este cable suministra el poder de CA a la unidad. Conecta el cable a un suministro de CA propiamente aterrizado. El equipo puede ser dañado si se usa un voltaje de línea incorrecto (ver marcación de voltaje en la unidad). Nunca quites o cortes la aguja de tierra del conector del cable.

### 2. Switch de Poder (Ver diagrama de la Sección Maestra en la página 7)

Oprime el switch a la posición "ON" para aplicar poder. El LED de poder (3) se iluminará para indicar que la unidad está encendida. El oprimir la porción inferior del switch apagará el amplificador.

### 3. LED de Poder (ver diagrama de la Sección Maestra en la página 7)

LED se iluminará para indicar que el ampli está encendido.

## PREAMPLIFICADOR TRANSTUBE

El preamplificador Transtube de tu amplificador consiste de tres secciones claramente rotuladas: Inputs, Clean (limpio) y Lead. Veamos cada una de estas áreas individualmente.

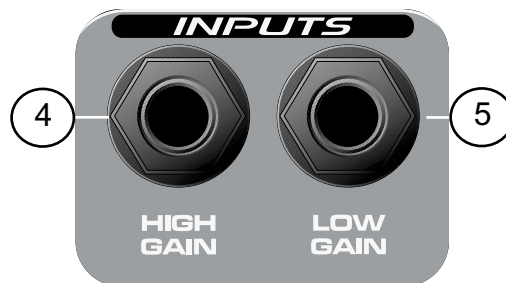

## Entradas

Las entradas de tu amplificador de la Serie Transtube están diseñadas para responder exactamente como las entradas de los amplificadores de bulbos populares. Siempre usa cables protegidos de calidad cuando conectes tu instrumento a la entrada.

### 4. Entrada de Alta Ganancia

Ésta es la entrada estándar usada para la mayoría de las aplicaciones con instrumento. La mayoría de las guitarras eléctricas funcionarán de manera óptima al conectarlas a esta entrada monofónica de un 1/4". La entrada de alta ganancia es 6 dB más fuerte que la entrada de baja ganancia (5).



## 5. Entrada de Baja Ganancia

Esta entrada monofónica de 1/4" se incluye para instrumentos con salidas extremadamente altas, lo que puede resultar en una distorsión de la entrada de alta ganancia (4). Si se usan simultáneamente las entradas de alta y baja ganancia, los niveles de ambas son de baja ganancia.

## CANAL

Tu ampli de la Serie Transtube ofrece operación a dos canales. Tanto el canal 'clean' como el 'lead' proveen una plataforma flexible para que establezcas tu tono favorito. El pedal (opcional en el Envoy 110 y Studio Pro 112) te permite controlar los dos canales de manera remota y es explicado en detalle en la página 8 de esta guía.



## 6. Switch de Selección de Canal

El switch de Selección de Canal determina qué canal del preampli Transtube, LEAD o CLEAN, está activo. Este switch debe estar en la posición "LEAD" para que la función del pedal de tu ampli funcione.

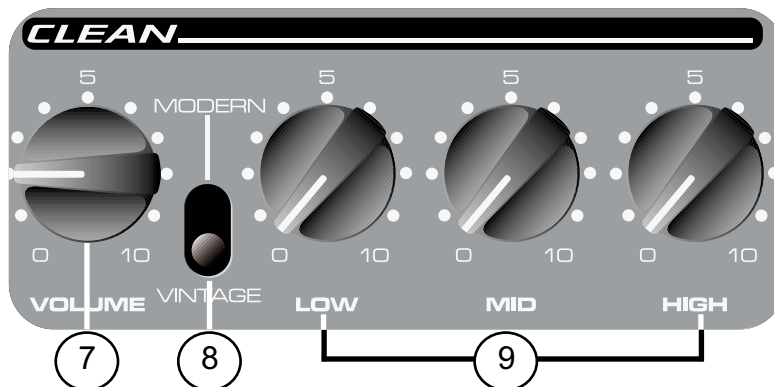

## CANAL LIMPIO (CLEAN)

### 7. Volumen

Este control ajusta el nivel de volumen para el canal limpio. Lo más recomendable es empezar con el control girado totalmente hacia la izquierda (ganancia mínima) y ajustarlo

hacia la derecha hasta lograr el nivel deseado. Después de hacer todos los ajustes de ecualización y voces en el canal, tal vez querrás reajustar este control.

## 8. Switch Modern/Vintage

Este switch te permite cambiar instantáneamente el tono para emular amplificadores modernos y clásicos. La posición MODERN mantiene un tono cálido y estándar. La posición VINTAGE cambia la función general de la ecualización añadiendo algo de brillo y emulando algunos diseños de amplis clásicos. Experimenta con este switch, junto con ajustes de ecualización limpia (9), para capturar tu tono deseado. Puedes referirte a los Ajustes Recomendados de la página 11 para obtener algunos puntos de partida creativos.

## 9. Ecualización Limpia

El ecualizador Transtube en el canal limpio de tu ampli ofrece ajuste de tono a tres bandas. Cada control de ecualización es pasivo (no ofrece ganancia) y tiene un rango de frecuencia que depende de la posición del switch Modern/Vintage. Si reduces el control a la posición "0" (totalmente hacia la izquierda) introducirás el máximo corte de nivel para esa banda en particular. Están disponibles bandas para ajuste de graves, medios y agudos.

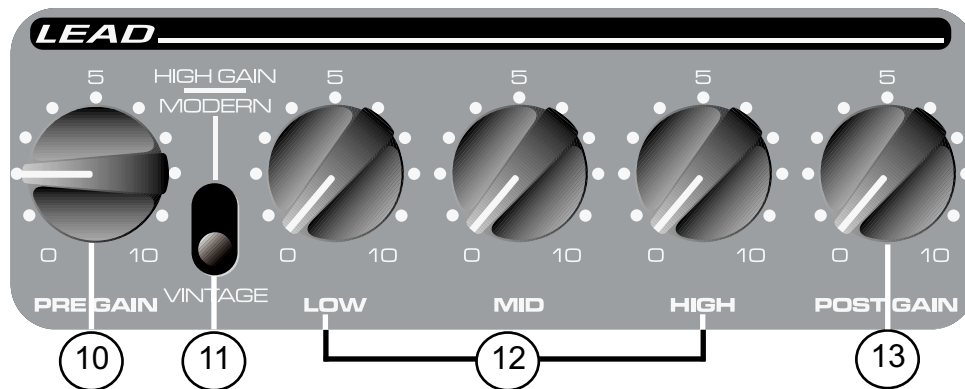

## CANAL LÍDER

### 10. Pre Ganancia

El control de Pre Ganancia controla el nivel de entrada del canal líder. Ajustar este control totalmente hacia la derecha resultará en una máxima ganancia. Este control es usado comúnmente para ajustar la cantidad de distorsión presente en el canal líder.

### 11. Switch Modern/Vintage/High Gain

Este switch cambia tanto la ganancia como el tono del canal líder. Si lo ajustas a MODERN, se incrementa la ganancia general y se cortan las frecuencias medias para establecer un tono moderno comúnmente asociado con los estilos Hard Rock y Metal. La posición VINTAGE usa los circuitos Transtube para emular los sonidos distorsionados creados con bulbos en épocas pasadas. La posición HIGH GAIN incrementa la ganancia general y cambia la ecualización. Esto crea una respuesta más "apretada" en las posiciones más bajas de preganancia, o un sonido exagerado en las posiciones más altas de preganancia. Experimenta con los ajustes de este switch y usa el ecualizador líder (12) al mismo tiempo para ayudarte a obtener el tono deseado. Puedes referirte a los Ajustes Recomendados de la página 11 para obtener algunos puntos de partida creativos.

### 12. Ecualizador Líder

El ecualizador Transtube en el canal líder de tu ampli ofrece ajuste de tono a tres bandas. Cada control de ecualización es pasivo (no ofrece ganancia) y tiene un rango de frecuencia

que depende de la posición del switch Modern/Vintage. Si reduces el control a la posición “0” (totalmente hacia la izquierda) introducirás el máximo corte de nivel para esa banda en particular. Están disponibles bandas para ajuste de graves, medios y agudos.

### 13. Post Ganancia

Usa este control para ajustar el nivel de canal líder una vez que tu tono haya sido logrado. Lo más recomendable es empezar con el control totalmente hacia la izquierda y ajustarlo hacia la derecha hasta alcanzar el nivel deseado. Después de hacer los ajustes de ecualización y tono en el canal, puedes regresar este control a su posición original.

## SECCIÓN MAESTRA

Las secciones maestras de los amplis de la Serie Transtube varían de unidad a unidad. Por favor lee cuidadosamente la descripción de cada característica e identifica a los modelos aplicables.

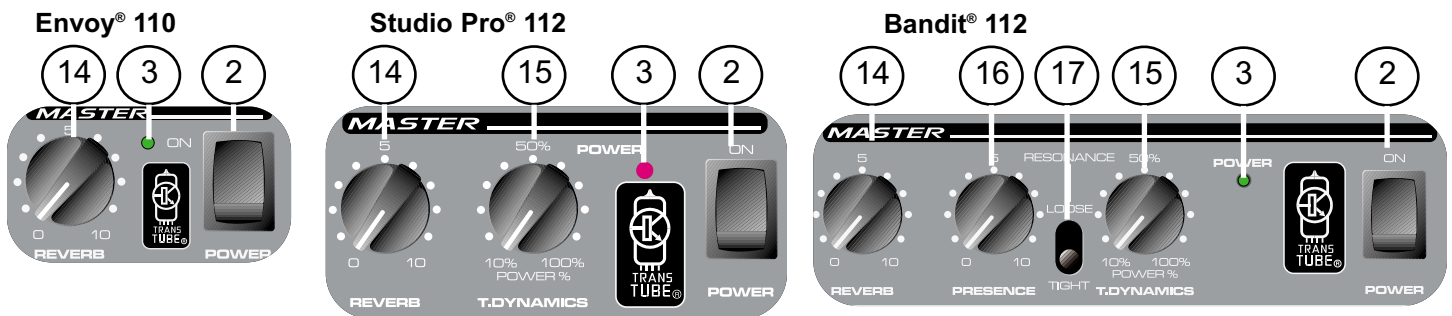

### 14. Reverb

El control de reverb controla el nivel general de reverb. Este control se encuentra en los tres modelos. Nota: El reverb puede ser cancelado con el switch remoto (18) en el Envoy 110 y en el Studio Pro 112.

### 15. T-Dynamics®

Este control ajusta el nivel de poder del amplificador de 10 a 100% de poder. Al ajustarse a niveles menores, la simulación de compresión de poder será mucho más pronunciada. Este control se encuentra en los modelos Studio Pro 112 y Bandit 112.

### 16. Presencia

Este control activo de tono aumenta las frecuencias extremadamente agudas hasta por 6 dB. Este control sólo se encuentra en el Bandit 112.

### 17. Resonancia

Usa este switch para ajustar la resonancia de bajas frecuencias de la bocina variando el factor de amortiguación del amplificador entre dos valores, TIGHT y LOOSE. En la posición TIGHT el amplificador tiene un factor de amortiguación mayor causando que la combinación bocina/gabinete tenga una menor resonancia. La posición LOOSE permite que las características de la combinación ampli de poder/gabinete/bocina tengan mayor resonancia en las frecuencias graves. Por lo tanto, la frecuencia resonante del gabinete es usada para producir mayor cantidad de graves, simulando así un gabinete más grande. Este control se encuentra solamente en el Bandit 112.

## PANEL TRASERO

Las características del panel trasero de los amplis de la Serie Transtube varían de unidad a unidad. Por favor lee cuidadosamente la descripción de cada característica e identifica a los modelos aplicables.

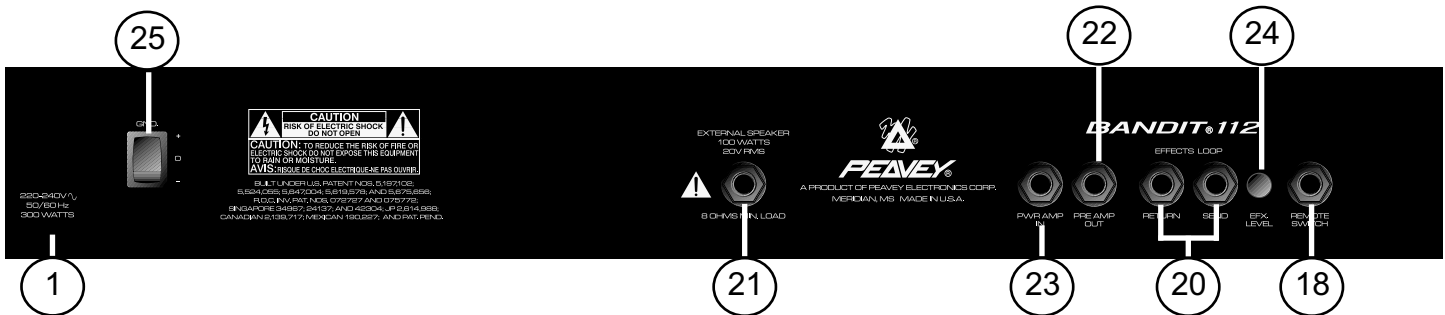
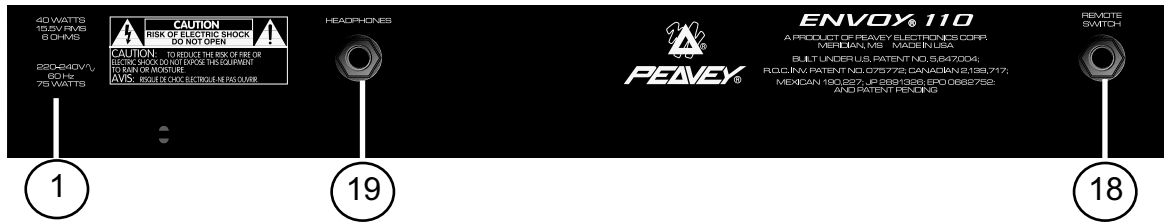

### 18. Switch Remoto

Esta entrada recibe al pedal apropiado para tu amplificador. El pedal (opcional en los modelos Envoy 110 y Studio Pro 112) es del tipo multifuncional. Se usa para alternar entre los canales Limpio y Líder. Además, el pedal es usado para activar/desactivar el reverb en los modelos Envoy 110 y Studio Pro 112. En el modelo Bandit, el pedal (incluido) provee selección de canal y cancelación del Circuito de Efectos (20). El Switch de Selección de Canal (6) debe estar en la posición LEAD para que el Switch Remoto funcione.

### 19. Entrada de Audífonos

Esta entrada de 1/4" sirve para un par estándar de audífonos. Al usar esta entrada, la salida hacia las bocinas se cancela, haciéndola ideal para ensayo silencioso. Esta entrada sólo está disponible en el Envoy 110.

**NOTA: Las características siguientes sólo se aplican a los modelos Studio Pro 112 y/o Bandit 112.**

### 20. Circuito de Efectos

Este par de entradas monofónicas de 1/4" suministran una vía para ENVÍO y RETORNO (SEND y RETURN) de efectos para la señal del preamplificador. Conecta la entrada SEND a la entrada externa de bajo nivel del equipo de procesamiento de señal (efectos). Regresa la señal de tu equipo externo a la entrada RETURN. Esto se conoce como Circuito de Efectos

ya que la señal sale de tu ampli (envío) y regresa (retorno) a éste. En el Bandit 112, el circuito de efectos puede ser insertado, o no, en el paso de la señal usando el Switch Remoto incluido (18).

## 21. Entrada para Bocina Externa

Esta entrada de 1/4" sirve para conectar una bocina externa como la 412M de Peavey. La mínima impedancia para la bocina externa es de 8 ohmios. Esta entrada desconecta la bocina interna al usarse en el Studio Pro 112.

**NOTA:** Las características que siguen sólo se encuentran en el Bandit 112.

## 22. Salida de preamplificador

La salida de preamplificador puede ser usada para enviar la señal del preampli a una consola de mezcla, grabadora, etc. Usando un cable protegido y con conectores de 1/4", conecta la salida de preamplificador a la entrada de tu equipo externo. Esta conexión no afectará la operación normal de tu amplificador.

## 23. Entrada de Amplificador de Poder

Conecta señales de nivel de línea de equipo externo a esta entrada. El insertar un conector a esta entrada monofónica de 1/4" evitará que la señal del preampli Transtube sea enviada al amplificador. En esta configuración, el ampli de poder sólo amplifica la señal introducida en la entrada del ampli de poder.

## 24. Nivel de Efectos

Este switch selecciona el nivel de operación del Circuito de Efectos (20) cuando el switch es presionado a la posición "in" el nivel es ajustado a 0 dBV (1 V RMS). Colocar el switch en la posición "out" cambia el nivel a -10 dBV (0.3 V RMS). Lee el manual de operación de tu procesador de efectos externo para determinar la posición correcta de este switch.

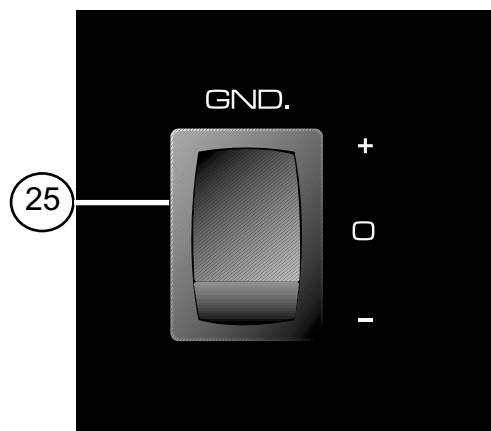

## 25. Switch de Tierra



Coloca este switch en la posición central (0) durante operaciones normales. Si ocurre una vibración o 'hum' audible, coloca el switch de tierra ya sea en la posición positiva (+) o negativa (-) para minimizar el ruido. Tal vez tengas que probar ambas posiciones para probar cuál es más callada.

**NOTA:** Si el problema de ruido continúa, consulta a un Vendedor Autorizado de Peavey o Centro de Reparación Peavey. EL SWITCH DE TIERRA NO FUNCIONA EN LOS MODELOS DE 220/240 VOLTIOS.

# ENVOY® 110

## ESPECIFICACIONES

### **SECCIÓN DE AMPLIFICADOR DE PODER:**

#### **Poder en distorsión: (Normalmente)**

(5% THD, 1 kHz, 120V línea CA)  
40W RMS a 6 Ohmios

#### **Respuesta de Frecuencias:**

+0, -2 dB 100 Hz a 20 kHz @ 35W RMS  
a 6 Ohmios

#### **'Hum' y Ruido:**

Mayor que -86 dB bajo el poder marcado

#### **Consumo de Poder:**

75W @ 60 Hz, 120V CA, Doméstico  
75W @ 50/60 Hz, 220-230/240V CA,  
Exportación

### **SECCIÓN DEL PREAMPLI:**

Las especificaciones que siguen están marcadas @  
1 kHz con los controles ajustados como sigue:

Selección de canal, limpio  
Switch Modo Limpio, Moderno  
Graves y Agudos @ 10  
Medios @ 0  
Pre and Post Ganancia Líder @ 10  
Switch Modo Líder, 'Vintage'  
Reverb @ 0  
Niveles Nominal son con Volumen Limpio  
@ 5  
Niveles Minimum son con Volumen  
Limpio @ 10

#### **Entrada de Preampli de Ganancia Alta:**

Impedancia: 'High Z', 250 K Ohmios  
Nivel Nominal de entrada: -13 dBV,  
225mV RMS  
Nivel Minimum de Entrada: -22 dBV,  
82mV RMS  
Nivel Máximo de Entrada: +0 dBV,  
1V RMS

#### **Entrda de Preampli de Baja Ganancia:**

Impedancia: 'High Z', 44k Ohmios  
Nivel Nominal de Entrada: -7dBV,  
450mV RMS  
Nivel Mínimo de Entrada: -16dBV,  
164mV RMS  
Nivel Máximo de Entrada: +6dBV,  
2V RMS

#### **Salida de Audífonos:**

Impedancia de Carga: 16 Ohmios o mayor  
Nivel Nominal de Salida: -3 dBV, 0.7V RMS

#### **'Hum' y Ruido del sistema @ Nivel Nominal de Entrada: (20 Hz a 20 kHz sin peso)**

Mayor que 78 dB debajo del poder marcado

#### **Ecuación:**

Ecuación Pasivo Especial para graves,  
medios, agudos.  
Switch Modern/Vintage (Limpio):  
Dos voces distintivas de  
Ecuación.  
Switch de ganancia Vintage/Modern/High  
(Líder):  
Tres diferentes Ecuaciones y  
Ganancias

#### **Funciones del Pedal Externo:**

Selección: Selección de Canal Limpio o  
Líder  
Reverb: cancelación de Reverb

#### **Dimensiones :**

16" x 18.13" x 9.5"  
40.1cm x 46.1cm x 24.1cm

#### **Peso:**

21.7 lbs. (9.84 kg)

# STUDIO® PRO 112

## ESPECIFICACIONES

### **SECCIÓN DEL AMPLIFICADOR DE PODER:**

#### **Poder y Carga Clasificados:**

Especificaciones de Poder Marcadas con  
T-Dynamics @ 100%  
65W RMS a 8 Ohmios

#### **Poder en Saturación (Normalmente)**

(5% THD, 1 kHz, 120V CA línea)  
65W a 8 Ohmios

#### **Respuesta de Frecuencias:**

+3, -0 dB 100 Hz a 20 kHz @ 45W RMS  
a 8 Ohmios

#### **'Hum' y Ruido:**

Mayor que 88 dB debajo del poder marcado

#### **Consumo de Poder:**

200W @ 60 Hz, 120V CA, Doméstico  
200W @ 50/60 Hz, 220-230/240V CA,  
Exportación

#### **Sección de Preampli:**

Las siguientes especificaciones medidas @  
1 kHz con los controles ajustados como sigue:

Selección de Canal. Limpio  
Switch Modo Limpio, Modern  
Graves y Agudos @ 10  
Medios @ 0  
Pre y Post Ganancia Líder @ 10  
Switch Modo Líder, Vintage  
Reverb @ 0  
Niveles Nominales son con Volumen  
Limpio @ 5 @ 10

#### **Entrada de Preampli de Alta Ganancia:**

Impedancia: 'High Z', 250 K Ohmios  
Nivel Nominal de Entrada: -12 dBV,  
250mV RMS  
Nivel Mínimos de Nivel: -23 dBV,  
71mV RMS  
Nivel Máximo de Nivel: +0 dBV, 1V RMS

#### **Entrada de Preampli de Baja Ganancia:**

Impedancia: High Z, 44 k Ohmios  
Nivel Nominal de Entrada: -6 dBV,  
500mV RMS  
Nivel Mínimo de Entrada: -17dBV,  
142mV RMS  
Nivel Máximo de Entrada: +6 dBV,  
2V RMS

#### **Envío de Efectos:**

Carga de Impedancia: 1k Ohmios o mayor  
Nivel Nominal de Salida:  
Nivel de Efectos -9dBV, 355 mV RMS

#### **Retorno de Efectos:**

Impedancia: 'High Z', 22k Ohmios  
Nivel Designado de Entrada:  
Nivel de Efectos -9dBV, 355 mV RMS  
(Conexión cambiable proporciona Envío de Efectos a  
la conexión de Retorno de Efectos al no usarse).

#### **'Hum' y Ruido del Sistema @ Nivel Nominal de Entrada:**

(20Hz a 20kHz sin peso)  
Mayor que 74dB debajo del poder marcado

#### **Ecuación:**

Ecuador Pasivo Especial para graves, medios,  
agudos.

Switch Modern/Vintage (Limpio):  
Dos voces distintivas de Ecuación.  
Switch de ganancia Vintage/Modern/High  
(Líder):

Tres diferentes Ecuaciones y Ganancias

#### **Funciones del Pedal Externo:**

Selección: Selección de Canal Limpio o  
Líder  
Reverb: cancelación de Reverb

#### **Dimensiones:**

18" x 21.5" x 10.5"  
45.7cm x 54.6cm x 26.7cm

#### **Peso:**

34.1 lbs. (15.47kg)

# BANDIT® 112

## ESPECIFICACIONES

### SECCIÓN DE AMPLIFICADOR DE PODER:

#### Especificaciones de Poder Medidas con

T-Dynamics @ 100%

80W RMS a 8 Ohmios

100W RMS a 4 Ohmios

#### Poder en distorsión: (Normalmente)

(5% THD, 1 kHz, 120V línea AC)

80W RMS a 8 Ohmios

100W RMS a 4 Ohmios

#### Respuesta de Frecuencias:

+0, -3 dB 100 Hz a 20 kHz @ 65W RMS  
a 8 Ohmios

#### 'Hum' y Ruido:

Mayor que 88 dB debajo del poder marcado

#### Consumo de Poder:

300W @ 60 Hz, 120V AC, Doméstico

300W @ 50/60 Hz, 220-230/240V AC,  
Exportación

#### Sección del Preampli:

Las especificaciones que siguen están marcadas @  
1 kHz con los controles ajustados como sigue:

Selección de canal, limpio

Switch Modo Limpio, Moderno

Graves y Agudos @ 10

Medios @ 0

Pre y Post Ganancia Líder @ 10

Switchh Modo Líder, 'Vintage'

Reverb @ 0

Niveles Nominal son con Volumen Limpio @ 5

Niveles Minimum son con Volumen Limpio @ 10

#### Entrada de Preampli de Ganancia Alta:

Impedancia: 'High Z', 250 K Ohmios

Nivel Nominal de entrada: -14 dBV,  
185mV RMS

Nivel Minimum de Entrada: -23 dBV,  
66mV RMS

Nivel Máximo de Entrada: +0 dBV, 1V RMS

#### Entrada de Preampli de Baja Ganancia:

Impedancia: 'High Z', 44k Ohmios

Nivel Nominal de Entrada: -8 dBV, 380 mV  
RMS

Nivel Nominal de Entrada: -17 dBV, 136 mV  
RMS

Nivel Nominal de Entrada: +6 dBV, 2 V RMS

#### Envío de Efectos:

Carga de Impedancia: 1 k Ohmios o mayor

I Nivel Nomina de Salida:

Switch de Nivel de Efectos "out": -10 dBV,  
0.32V RMS

Switch de Nivel de Efectos "in": 0 dBV,  
1V RMS

#### Retorno de Efectos:

Impedancia: 'High Z', 22k Ohmios

Nivel Designado de Entrada:

Switch de Nivel de Efectos "out": -10 dBV,  
0.32V RMS

Switch de Nivel de Efectos "in": 0dBV,  
1V RMS

(Conexión cambiabile proporciona Envío de Efectos a  
la conexión de Retorno de Efectos al no usarse).

#### Salida de Preampli:

Impedancia de Carga: 1 k Ohmios o mayor

Nivel Nominal de Salida: 0 dBV, 1V RMS

#### Entrada de Amplid de Poder:

Impedancia: High 'Z', 22k Ohmios

Nivel Designado de Entrada: 0 dBV, 1V RMS

#### 'Hum' y Ruido del Sistema @ Nivel Nominal de Entrada: (20Hz a 20kHz sin peso)

Mayor que 78 dB debajo del poder marcado

#### Ecuualización:

Ecuualizador Pasivo Especial para graves, medios,  
agudos.

Switch Modern/Vintage (Limpio):

Dos voces distintivas de Ecuualización.

Switch de ganancia Vintage/Modern/High  
(Líder):

Tres diferentes Ecuualizaciones y Ganacias

Presencia: +6 dB @ 5 kHz

Resonancia de Empuje: +6 dB @ resonante  
frecuencia resonante de gabinete

#### Funciones del Pedal Externo:

Selección: Selección de Canal Limpio o Líder

Efectos: Cancelación de Circuito de Efectos

#### Dimensiones

19.75" x 23.63" x 11.5"

50.16cm x 60.02cm x 29.2cm

#### Peso:

43.9lbs. (19.91kg)



## Envoy® 110, Studio® Pro 112 et Bandit® 112 Amplificateurs d'instrument de la Série TransTube®

Nous vous félicitons pour votre achat d'un amplificateur d'instrument de la Série TransTube® de Peavey. Que vous soyez un débutant ou un professionnel, vous avez choisi l'amplificateur le plus pratique et le plus performant. Leader du secteur de l'émulation par tube, les circuits TransTube brevetés par Peavey ont ouvert la voie à la deuxième génération de produits. Aucun autre ampli à semi-conducteurs ne reproduit aussi bien les caractéristiques d'un ampli à tube.

Cette brochure présente trois modèles très similaires de la série TransTube. Il s'agit des modèles Envoy® 110, Studio Pro® 112 et Bandit® 112. Les différences entre les appareils sont indiquées, s'il y a lieu. La liste ci-dessous décrit les caractéristiques et les différences principales entre les amplis. Lisez entièrement ce manuel pour garantir un fonctionnement optimal et en toute sécurité de votre nouvel ampli TransTube.

### CARACTERISTIQUES COMMUNES

- Entrées de gain élevé et bas pour s'adapter à une large variété d'instruments
- Deux canaux TransTube distincts disposant chacun de:
  - Commandes de volume/gain séparées
  - EQ basse, médium et aigu
  - Commutateurs d'agencement sonore EQ/Gain
- Commutateur de sélection de canal sur le panneau avant
- Reverb plus naturelle grâce à la commande de niveau de reverb
- Possibilité d'un interrupteur à distance au pied

### CARACTERISTIQUES DE L'ENVOY 110

- Haut-parleur Blue Marvel® de 254 mm
- Amplificateur de puissance de 40 watts
- Sortie de préampli
- Prise pour casque
- Sélection de reverb et de canal par interrupteur au pied

### CARACTERISTIQUES DU STUDIO PRO 112

- Haut-parleur Blue Marvel® de 305 mm
- Amplificateur de puissance de 65 watts
- Envoi et retour d'effets
- Commande T. Dynamics®
- Prise pour haut-parleur externe
- Sélection de reverb et de canal par interrupteur au pied

### CARACTERISTIQUES DU BANDIT 112

- Haut-parleur Sheffield® 1230 de 305 mm
- Amplificateur de puissance de 100 watts (80 watts dans haut-parleur interne)
- Sélection de boucle à effets et de canal par interrupteur au pied
- Commande de niveau d'effets
- Sortie de préampli
- Entrée d'ampli de puissance

- Prise pour haut-parleur externe
- Commande T-Dynamics®
- Commande de présence (rondeur du son)
- Commutateur de résonance

## ALIMENTATION C.A.

Avant de mettre sous tension votre ampli de la Série TransTube, vérifiez d'abord que la tension d'alimentation c.a. est appropriée. La tension requise pour votre appareil figure sur l'étiquette située dans le coin supérieur gauche du panneau arrière.

### 1. Cordon d'alimentation c.a. (sous le coffre)



Le cordon d'alimentation se trouve dans le compartiment du haut-parleur arrière. Ce câble secteur alimente l'appareil en courant alternatif. Branchez le câble secteur dans une alimentation en courant alternatif correctement raccordée à la terre. L'utilisation d'une tension inadéquate pourrait occasionner des dommages au matériel (voir inscription de tension sur l'appareil). Ne jamais retirer ou couper le contact à la terre de la prise du câble secteur.

### 2. Commutateur d'alimentation (voir diagramme de la section Master, page 7).

Mettez ce commutateur en position "ON" pour mettre sous tension. Le voyant DEL d'alimentation (3) s'allume pour indiquer que l'appareil est sous tension. Appuyez sur la partie inférieure du commutateur pour éteindre l'ampli.

### 3. Le voyant DEL d'alimentation (voir diagramme de la section Master, page 7).

Ce voyant DEL s'allume pour indiquer que l'ampli est sous tension.

## Préampli TransTube

Le préampli TransTube de votre amplificateur est composé de trois sections clairement étiquetées: Entrées, Clean (canal) et Lead (canal). Examinons maintenant chacune de ces sections.

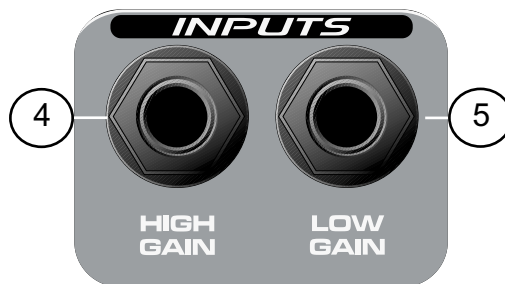

## Entrées

Les entrées de votre amplificateur de la Série TransTube sont conçues sur mesure pour garantir une réponse identique à celle des amplificateurs à tube les plus répandus. Utilisez toujours des câbles blindés de qualité pour brancher votre instrument à l'entrée.

### 4. Entrée de gain élevé

C'est l'entrée standard utilisée pour la plupart des applications instrumentales. La majorité des guitares électriques produisent un son idéal lorsqu'elles sont branchées à cette entrée mono de 6,3 mm. L'entrée de gain élevé produit 6 dB de plus que l'entrée de gain bas (5).

## 5. Entrée de gain bas

Cette entrée mono de 6,3 mm est conçue pour les instruments à sorties extrêmement puissantes, qui peuvent provoquer une surcharge (distorsion) sur l'entrée de gain élevé (4). Si vous utilisez les entrées de gains bas et élevé simultanément, le niveau des deux sera bas.

## CANAL

Votre ampli de la série TransTube peut fonctionner sur deux canaux. Les canaux Clean ("son pur") et Lead ("son meneur, arrangé") constituent une plate-forme flexible qui vous permet de créer votre ton préféré. L'interrupteur à pied (en option sur les modèles Envoy 110 et Studio Pro 112) permet de changer de canal à distance; son fonctionnement est expliqué en détail à la page 8 de ce guide.



## 6. Commutateur de sélection de canal

Le commutateur de sélection de canal détermine quel canal du préampli TransTube, LEAD ou CLEAN, est actif. Ce commutateur doit se trouver sur "LEAD— pour permettre le fonctionnement de l'interrupteur au pied de votre ampli.

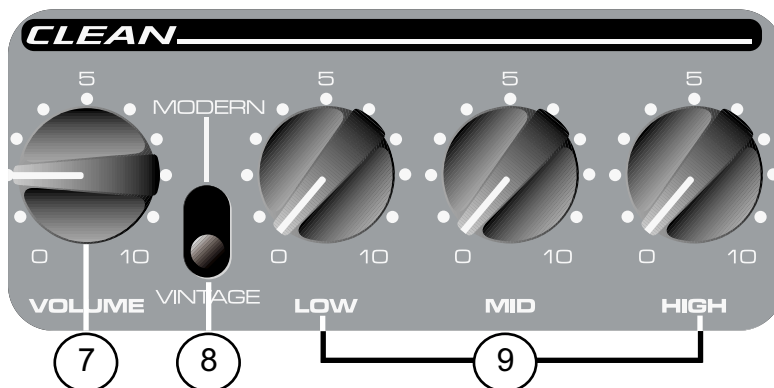

## CANAL CLEAN

### 7. Volume

Cette commande règle le niveau de volume du canal Clean. Pour commencer, il est préférable de tourner complètement la commande dans le sens contraire antihoraire (gain minimum), et de la tourner ensuite dans le sens horaire pour atteindre le niveau souhaité.

Après avoir effectué tous les réglages EQ et d'agencements sonores du canal, il est possible que vous souhaitiez réinitialiser cette commande.

## 8. Commutateur Modern/Vintage (Moderne/Millésimé)

Ce commutateur vous permet de changer instantanément l'agencement sonore pour reproduire les tonalités des amplificateurs modernes et millésimés. La position MODERN produit un agencement sonore chaud et standard. La position Vintage change la fonction globale de l'EQ et ajoute une touche de clarté pour imiter certains amplis classiques. Faites des essais avec ce commutateur et les réglages Clean EQ (9) pour trouver la tonalité souhaitée. La section Mises au point recommandées à la page 11 vous donnera quelques idées de base pour faire preuve de créativité.

## 9. Clean EQ

La fonction TransTube EQ du canal Clean de votre ampli vous donne le choix entre 3 bandes de réglages de tonalité. Chaque commande EQ est passive (n'ajoute aucun gain) et possède une gamme de fréquences qui dépend de la position du commutateur Modern/Vintage. En mettant la commande en position "0" (tourner entièrement dans le sens antihoraire), vous coupez complètement le niveau de la bande en question. Les bandes Basse, Médium et Aigu servent à effectuer ces réglages.

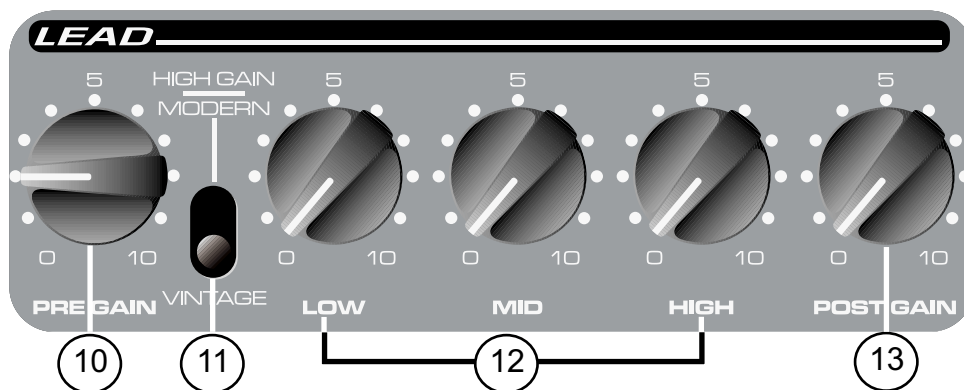

## CANAL LEAD

### 10. Pre Gain

La commande Pre Gain règle le niveau d'entrée du canal Lead. En tournant cette commande entièrement dans le sens horaire, vous obtiendrez un gain maximum. Cette commande est souvent utilisée pour régler la quantité de distorsion présente dans le canal Lead.

### 11. Commutateur Modern/Vintage/High Gain (Moderne/Millésimé/Gain élevé)

Ce commutateur change à la fois le gain et l'agencement sonore du canal Lead. En sélectionnant le réglage MODERN, vous augmentez le gain général et entaillez (coupez) les fréquences moyennes pour produire un ton moderne souvent associé aux styles Hard Rock et Metal. La position VINTAGE utilise les circuits TransTube pour imiter les sons des tubes surchargés du passé. Le réglage HIGH GAIN augmente le gain général et modifie l'EQ. Cela produit une réponse plus serrée aux réglages Pre Gain bas ou un son "over the top" aux réglages Pre Gain élevés. Faites des essais avec ce commutateur, tout en réglant le Lead EQ (12), pour trouver la tonalité souhaitée. La section Mises au point recommandées à la page 11 vous donnera quelques idées de base pour faire preuve de créativité.

## 12. Lead EQ

La fonction TransTube EQ du canal Lead de votre ampli vous donne le choix entre 3 bandes de réglages de tonalité. Chaque commande EQ est passive (n'ajoute aucun gain) et possède une gamme de fréquences qui dépend de la position du commutateur Modern/Vintage/High Gain. En mettant la commande en position "0" (tourner entièrement dans le sens antihoraire), vous coupez au maximum le niveau de la bande en question. Les bandes Basse, Médium et Aigu servent à effectuer ces réglages.

## 13. Post Gain

Cette commande sert à régler le niveau général du canal Lead une fois que vous avez trouvé votre tonalité. Pour commencer, il est préférable de tourner complètement la commande dans le sens antihoraire (gain minimum), et de la tourner ensuite dans le sens horaire jusqu'à atteindre le niveau souhaité. Après avoir effectué les réglages EQ et d'agencement sonore du canal, il est possible que vous souhaitiez réinitialiser cette commande.

## SECTION MASTER

Les sections Master des amplis de la série TransTube varient selon le type d'appareil. Lisez-les attentivement. Chaque description de fonction indique le(s) modèle(s) correspondant(s).

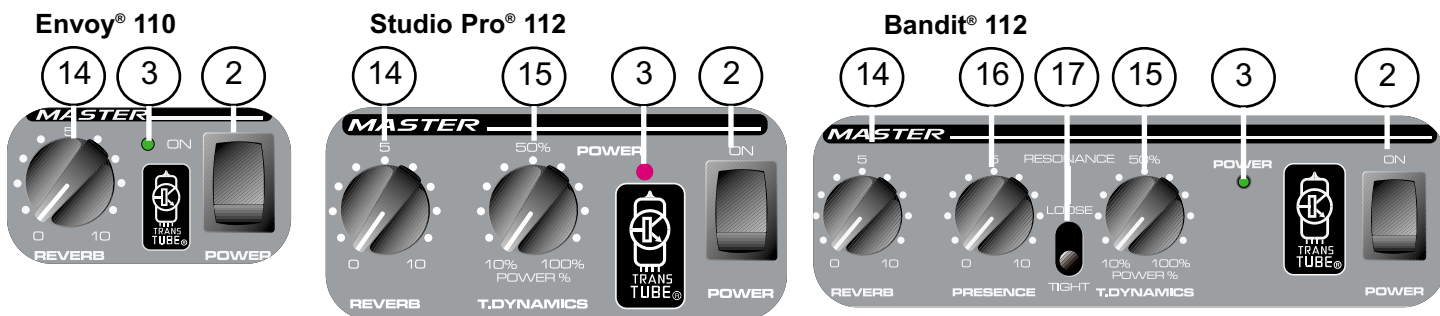

## 14. Reverb

La commande Reverb règle le niveau général de la réverbération. Cette commande se trouve sur les trois modèles. Remarque: La reverb peut être supprimée à l'aide du commutateur à distance (18) sur les modèles Envoy 110 et Studio Pro 112.

## 15. T-Dynamics®

Cette commande règle le niveau de puissance de l'amplificateur de 10 à 100 pour cent. Pour les niveaux inférieurs, la simulation de la compression de puissance sera beaucoup plus prononcée. Cette commande se trouve sur le Studio Pro 112 et le Bandit 112.

## 16. Présence (rondeur du son)

Cette commande de tonalité active amplifie les fréquences extrêmement élevées d'un maximum de 6 dB. Cette commande se trouve uniquement sur le Bandit 112.

## 17. Résonance

Ce commutateur règle la résonance à basse fréquence de l'enceinte acoustique en faisant varier le facteur d'amortissement de l'amplificateur de deux façons: TIGHT (serré) et LOOSE (détendu). En position TIGHT, l'amplificateur possède un facteur d'amortissement élevé, et par conséquent la combinaison haut-parleur/coffre donne moins de résonance. La position LOOSE permet aux caractéristiques de la combinaison ampli de puissance/coffre/haut-parleur d'offrir plus de résonance à basse fréquence. Ainsi, la fréquence de résonance du

coffre sert à donner plus de basses aux fins des sons, simulat l'effet d'un plus grand coffre. Cette commande se trouve uniquement sur le Bandit 112.

## PANNEAU ARRIÈRE

Les fonctions du panneau arrière des amplis de la série TransTube varient suivant les appareils. Veuillez les lire attentivement. Chaque description de fonction indique le(s) modèle(s) correspondant(s).

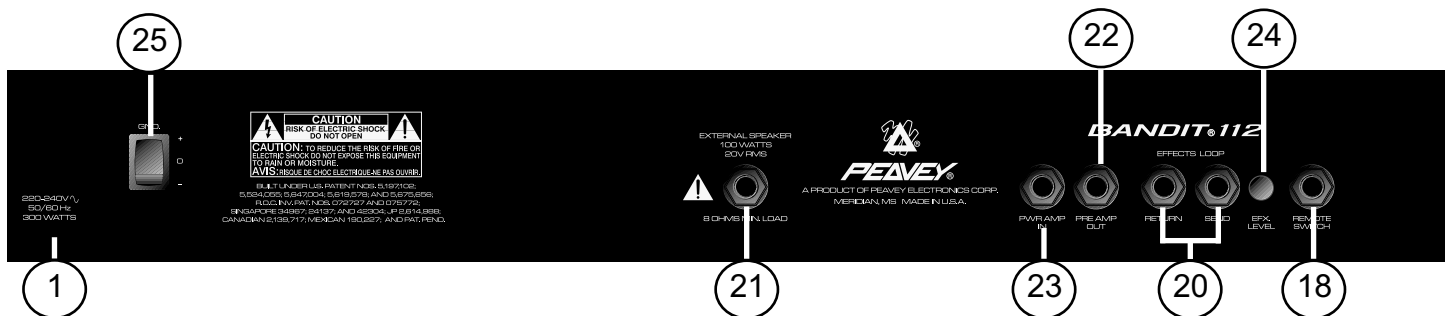

### 18. Commutateur à distance

Cette prise accepte l'interrupteur à distance au pied de votre ampli. L'interrupteur au pied (en option sur les modèles Envoy 110 et Studio Pro 112) est de type multifonction. Il sert à sélectionner les canaux Clean ou Lead. En outre, l'interrupteur au pied est utilisé pour activer/désactiver la reverb sur les modèles Envoy 110 et Studio Pro 112. Sur le Bandit, l'interrupteur au pied (inclus) permet de sélectionner le canal et de supprimer la boucle à effets. Le commutateur de sélection de canal (6) doit se trouver en position LEAD pour que le commutateur à distance fonctionne.

### 19. Prise pour casques

Cette prise stéréo de 6,3 mm accepte une paire d'écouteurs standard. L'utilisation de cette prise supprime la sortie vers le haut-parleur, ce qui est idéal pour des applications silencieuses. Cette prise se trouve uniquement sur le modèle Envoy 110 .

**REMARQUE:** Les autres fonctions ne concernent que les modèles Studio Pro 112 et/ou Bandit 112.

## 20. Boucle à effets

Cette paire de prises mono de 6,3 mm produit un parcours SEND (Envoi) et RETURN (Retour) des effets pour le signal du préampli. Brancher la prise SEND à l'entrée du matériel de traitement de signal externe à faible niveau (effets). Renvoyez le signal de votre matériel externe vers la prise RETURN. Ceci est appelé "boucle à effets" car le signal sort de votre ampli (envoi) et revient en boucle (retour) vers ce même ampli. Sur le Bandit 112, la boucle à effets peut être permutée vers l'intérieur et vers l'extérieur du parcours du signal à l'aide du commutateur à distance (18).

## 21. Prise pour haut-parleur externe

Cette prise de 6,3 mm sert à brancher un coffre de haut-parleur externe comme le modèle Peavey 412M. L'impédance minimale du haut-parleur externe est de 8 ohms. Cette prise sert à débrancher le haut-parleur lorsqu'il est utilisé avec le Studio Pro 112.

**REMARQUE: Les autres fonctions ne concernent que le modèle Bandit 112.**

## 22. Preamp Out (Sortie de préampli)

Le Preamp Output sert à acheminer le signal du préampli vers une console de mixage, un enregistreur à bandes, etc. A l'aide d'un câble d'instrument blindé muni de fiches mono de 6,3 mm, branchez le Preamp Output à l'entrée de votre matériel externe. Ce patch n'affecte pas le fonctionnement normal de votre amplificateur.

## 23. Power Amp In (Alimentation ampli entrée)

Branchez les signaux de niveau de ligne du matériel externe à cette entrée. En insérant une fiche dans cette prise mono de 6,3 mm, vous empêcherez la transmission du signal du préampli TransTube vers l'amplificateur. Dans cette configuration, l'ampli de puissance n'affecte que le signal introduit dans la prise Power Amp In.

## 24. Niveau d'effets

Ce commutateur permet de sélectionner le niveau de fonctionnement de la boucle à effets (20). Lorsque vous mettez le commutateur en position "in", le niveau est réglé pour 0 dBV (1 V RMS). En plaçant le commutateur en position "out", le niveau passe à -10 dBV (0.3 V RMS). Veuillez vous reporter au manuel de l'utilisateur pour que les effets externes déterminent la position correcte de ce commutateur.

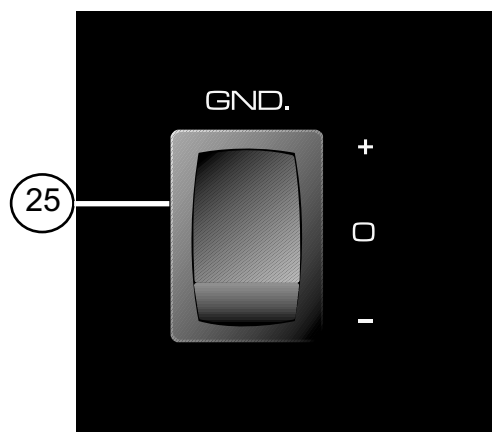

## 25. Interrupteur de mise à la terre



Placez cet interrupteur de mise à la terre en position centrale (0) durant le fonctionnement normal. Si vous entendez un ronflement, positionnez l'interrupteur de mise à la terre en position positive (+) ou négative (-) pour minimiser le bruit. Vous pouvez être amené à essayer les deux positions pour trouver la plus silencieuse.

**REMARQUE:** Si le problème de bruit persiste, consultez un revendeur Peavey agréé ou le centre de réparation Peavey. L'INTERRUPTEUR DE MISE A LA TERRE NE FONCTIONNE PAS SUR LES MODELES DE 220/240 VOLT.

## ENVOY® 110 SPECIFICATIONS

### **SECTION AMPLIFICATEUR DE PUISSANCE:**

#### **Puissance au point de saturation: (en général)**

(5% THD, 1 kHz, ligne CA 120V)  
40W RMS en 6 Ohms

#### **Réponse de fréquence:**

+0, -2 dB 100 Hz to 20 kHz à 35W RMS  
en 6 Ohms

#### **Ronflement et bruit:**

Plus de -86 dB en dessous de la puissance nominale

#### **Consommation d'énergie:**

75W à 60 Hz, 120V CA, Domestique  
75W à 50/60 Hz, 220-230/240V CA,  
Exportation

### **SECTION PRÉAMPLI:**

Les spécifications ci-dessous sont mesurées à 1 kHz avec des commandes réglées comme suit:

Sélection de canal, Clean  
Commutateur de mode Clean, Modern  
Basse et Aigu à 10  
Médium à 0  
Lead Pre et Post Gain à 10  
Commutateur de mode Lead, Vintage  
Reverb à 0  
Niveaux nominaux avec volume Clean à 5  
Niveaux minimaux avec volume Clean à 10

#### **Entrée de gain élevé du préampli:**

Impédance: High Z, 250 K Ohms  
Nominal Input Level (Niveau d'entrée nominal): -13 dBV, 225mV RMS  
Minimum Input Level (Niveau d'entrée minimal): -22 dBV, 82mV RMS  
Maximum Input Level (Niveau d'entrée maximal): +0 dBV, 1V RMS

#### **Entrée de gain bas du préampli:**

Impédance: High Z, 44k Ohms  
Nominal Input Level (Niveau d'entrée nominal): -7dBV, 450mV RMS  
Minimum Input Level (Niveau d'entrée minimal): -16dBV, 164mV RMS  
Maximum Input Level (Niveau d'entrée maximal): +6dBV, 2V RMS

#### **Headphone Output (Sortie casque):**

Impédance de charge: 16 Ohms ou plus  
Nominal Output Level (Niveau de sortie nominal): -3 dBV, 0,7V RMS

#### **Système de ronflement et de bruit au niveau d'entrée nominal:**

(20 Hz à 20 kHz non pondéré)  
Plus de 78 dB en dessous de la puissance nominale

#### **Correction:**

Spéciale basse, médium et aigu passive de type EQ (« égaliseur »).

Commutateur Modern/Vintage (Clean): Deux agencements sonores EQ différents.

Commutateur Modern/Vintage/High Gain: Trois agencements sonores EQ et Gain différents

#### **Fonctions de l'interrupteur à pied externe:**

Sélection: Sélection canal Clean ou Lead.  
Reverb: Dérivation de reverb

#### **Dimensions (H x L x P):**

16" H x 18,13" W x 9,5" D  
40,1cm x 46,1cm x 24,1cm

#### **Poids:**

21,7 lbs. (9,84 kg)



# STUDIO PRO 112

## SPECIFICATIONS

### **SECTION AMPLIFICATEUR DE PUISSANCE:**

#### **Puissance et charge nominales:**

Les spécifications de puissance sont mesurées avec T-Dynamics à 100%  
65W RMS en 8 Ohms

#### **Puissance au point de saturation: (en général)**

(5% THD, 1 kHz, ligne CA 120V)  
65W RMS en 8 Ohms

#### **Réponse de fréquence:**

+3, -0 dB 100 Hz à 20 kHz à 45W RMS en  
8 Ohms

#### **Ronflement et bruit:**

Plus de 88 dB en dessous de la puissance  
nominale

#### **Consommation d'énergie:**

200W à 60 Hz, 120V CA, Domestique  
200W à 50/60 Hz, 220-230/240V CA,  
Exportation

### **SECTION PRÉAMPLI:**

Les spécifications ci-dessous sont mesurées à 1 kHz  
avec des commandes réglées comme suit:

Sélection de canal, Clean  
Commutateur de mode Clean, Modern  
Basse et aigu à 10  
Médium à 0  
Lead Pre et Post Gain à 10  
Commutateur de mode Lead, Vintage  
Reverb à 0  
Niveaux nominaux avec volume Clean à 5  
Niveaux minimaux avec volume Clean à 10

#### **Entrée de gain élevé du préampli:**

Impédance: High Z, 250 K Ohms  
Nominal Input Level (Niveau d'entrée  
nominal): -12 dBV, 250mV RMS  
Minimum Input Level (Niveau d'entrée  
minimal): -23 dBV, 71mV RMS  
Maximum Input Level (Niveau d'entrée  
maximal): +0 dBV, 1V RMS

#### **Entrée de gain bas du préampli:**

Impédance: High Z, 44 k Ohms  
Nominal Input Level (Niveau d'entrée  
nominal): -6 dBV, 500mV RMS  
Minimum Input Level (Niveau d'entrée  
minimal): -17dBV, 142mV RMS  
Maximum Input Level (Niveau d'entrée  
maximal): +6 dBV, 2V RMS

#### **Effects Send (Envoi effets):**

Impédance de charge: 1k Ohms ou plus  
Nominal Output Level (Niveau de sortie  
nominal):  
Niveau d'effets -9dBV, 355 mV RMS

#### **Effects Return (Retour effets):**

Impédance: High Z, 22k Ohms  
Designed Input Level (Niveau d'entrée  
prévue):  
Niveau d'effets -9dBV, 355 mV RMS  
(Prise à commutation permettant un branchement  
Effects Send à Effects Return, lorsqu'il n'est pas  
utilisé).

#### **Système de ronflement et de bruit au niveau d'entrée nominal:**

(20Hz à 20kHz non pondéré)  
Plus de 74 dB en dessous de la puissance  
nominale

#### **Correction:**

Spéciale basse, médium et aigu passive de  
type EQ (« égaliseur »)  
Commutateur Modern/Vintage (Clean): Deux  
agencements sonores EQ différents  
Commutateur Modern/Vintage/High Gain:  
Trois agencements sonores EQ et  
Gain différents

#### **Fonctions de l'interrupteur à pied externe:**

Sélection: Sélection canal Clean ou Lead  
Reverb: Dérivation de reverb

#### **Dimensions (H x L x P):**

18" x 21,5" x 10,5"  
45,7cm x 54,6cm x 26,7cm

#### **Poids:**

34,1 lbs. (15,47kg)

# BANDIT® 112

## SPECIFICATIONS

### **SECTION AMPLIFICATEUR DE PUISSANCE:**

#### **Puissance et charge nominales:**

Les spécifications de puissance sont mesurées avec T-Dynamics à 100%

80W RMS en 8 Ohms

100W RMS en 4 Ohms

#### **Puissance au point de saturation: (en général)**

(5% THD, 1 kHz, ligne CA 120V)

80W RMS en 8 Ohms

100W RMS en 4 Ohms

#### **Réponse de fréquence:**

+0, -3 dB 100 Hz à 20 kHz à 45W RMS en 8 Ohms

#### **Ronflement et bruit:**

Plus de 88 dB en dessous de la puissance nominale

#### **Consommation d'énergie:**

300W à 60 Hz, 120V CA, Domestique

300W à 50/60 Hz, 220-230/240V CA,

Exportation

#### **Section Préampli:**

Les spécifications ci-dessous sont mesurées à 1 kHz avec des commandes réglées comme suit:

Sélection de canal, Clean

Commutateur de mode Clean, Modern

Basse et aigu à 10

Médium à 0

Lead Pre et Post Gain à 10

Commutateur de mode Lead, Vintage

Reverb à 0

Niveaux nominaux avec volume Clean à 5

Niveaux minimaux avec volume Clean à 10

#### **Entrée de gain élevé du préampli:**

Impédance: High Z, 250 K Ohms

Nominal Input Level (Niveau d'entrée nominal): -14 dBV, 185mV RMS

Minimum Input Level (Niveau d'entrée minimal): -23 dBV, 66mV RMS

Maximum Input Level (Niveau d'entrée maximal): +0 dBV, 1V RMS

#### **Entrée de gain bas du préampli:**

Impédance: High Z, 44 k Ohms

Nominal Input Level (Niveau d'entrée nominal): -8 dBV, 380mV RMS

Minimum Input Level (Niveau d'entrée minimal): -17 dBV, 136 mV RMS

Maximum Input Level (Niveau d'entrée maximal): +6 dBV, 2 V RMS

#### **Effects Send (Envoi effets):**

Impédance de charge: 1 k Ohms ou plus

Nominal Output Level (Niveau de sortie nominal):

Commutateur de niveau d'effets "out":  
-10 dBV, 0,32V RMS

Commutateur de niveau d'effets "in": 0 dBV, 1V RMS

#### **Effects Return (Retour effets):**

Impédance: High Z, 22k Ohms

Designed Input Level (Niveau d'entrée prévue):

Commutateur de niveau d'effets "out":  
-10 dBV,  
0.32V RMS

Commutateur de niveau d'effets "in": 0dBV, 1V RMS

(Prise à commutation permet un branchement Effects Send à Effects Return, lorsqu'il n'est pas utilisé).

#### **Sortie de préampli:**

Impédance de charge: 1 k Ohms ou plus

Nominal Output Level (Niveau de sortie nominal): 0 dBV, 1V RMS

#### **Entrée d'ampli de puissance:**

Impédance: High Z, 22k Ohms

Designed Input Level (Niveau d'entrée prévue): 0 dBV, 1V RMS

(Prise à commutation permettant un branchement sortie de préampli à entrée d'ampli de puissance, lorsqu'il n'est pas utilisé).

#### **Système de ronflement et de bruit au niveau d'entrée nominal:**

(20 Hz à 20 kHz non pondéré)

Plus de 78 dB en dessous de la puissance nominale

**Correction:**

Spéciale basse, médium et aigu passive de type EQ (« égaliseur »)

Commutateur Modern/Vintage (Clean): Deux agencements sonores EQ différents

Commutateur Modern/Vintage/High Gain:

Trois agencements sonores EQ et Gain différents

Présence: +6 dB à 5 kHz

Résonance de poussée: +6 dB à fréquence de résonance du coffre

**Fonctions de l'interrupteur à pied externe:**

Sélection: Sélection canal Clean ou Lead

Effets: Dérivation de boucle à effets

**Dimensions (H x L x P):**

19,75" x 23,63" x 11,5"

50,16cm x 60,02cm x 29,2cm

**Poids:**

43,9 lbs. (19,91 kg)

## Envoy® 110, Studio® Pro 112 und Bandit® 112 Transtube® Series-Instrumentenverstärker

Herzlichen Glückwunsch zum Kauf eines Peavey Transtube®-Series-Instrumentenverstärker. Ob Sie nun ein Anfänger sind oder semiprofessionell arbeiten, Sie werden keinen praktischeren Verstärker mit so vielen Funktionen finden. Der patentierte Transtube von Peavey ist Marktführer der zweiten Generation von Röhren emulierenden Verstärkern. Es gibt keinen anderen volltransistorierten Verstärker auf dem Markt, der ähnlich genau die Charakteristiken eines Röhrenverstärkers nachbildet.

In dieser Gebrauchsanleitung werden drei Transtube-Serienmodelle beschrieben, deren Funktionen leicht variieren. Die Modelle heißen: Envoy® 110, Studio Pro® 112 und Bandit® 112. Auf die Unterschiede der drei Modelle wird hingewiesen. Die nachfolgende Auflistung beschreibt die wesentlichen Funktionen und Unterschiede der Verstärker untereinander. Bitte lesen Sie diese Gebrauchsanleitung ganz durch, damit eine optimale und sichere Bedienung Ihres neuen Transtube-Verstärkers gewährleistet ist.

### ALLGEMEINE FUNKTIONEN

- High und Low Gain-Eingänge, für eine Vielfalt von Instrumenten
- Zwei unterschiedliche Transtube-Kanäle. Jeder Kanal hat:
  - Separate Volume/Gain-Regler
  - Low-, Mid- und High-EQ
  - EQ/Gain-Voicing-Schalter
- Kanalwahl-Schalter auf vorderem Bedienfeld
- Feder-Hall mit Reverb-Level-Regler
- Anschlussmöglichkeit eines Fußschalters

### ENVOY 110-FUNKTIONEN

- 10"-Blue-Marvel®-Lautsprecher
- 40 Watt-Verstärker
- Preamp-Ausgang
- Kopfhörerbuchse
- Reverb- und Kanalwahl per Fußschalter

### STUDIO PRO 112-FUNKTIONEN

- 12"-Blue-Marvel-Lautsprecher
- 65 Watt-Verstärker
- Effekte, Send und Return
- T. Dynamics®-Regler
- Externe Lautsprecherbuchse
- Reverb- und Kanalwahl per Fußschalter

### BANDIT 112-FUNKTIONEN

- 12"-Sheffield® 1230-Lautsprecher
- 100 Watt Verstärker (80 Watt im eingebauten Lautsprecher)
- Einschleifweg für Effekte und Kanalwahl per Fußschalter
- Effects-Level-Schalter

- Preamp-Ausgang
- Verstärker-Eingang
- Externe Lautsprecherbuchse
- T-Dynamics®-Regler
- Presence-Regler
- Resonance-Schalter

## NETZANSCHLUSS

Bevor Sie Ihren Transtube-Series-Verstärker an das Netz anschließen, prüfen Sie die Spannungsleistung Ihrer Stromquelle. Die geeignete Spannungsleistung für Ihren Verstärker ist auf der oberen linken Ecke Ihres rückseitigen Bedienfeldes abzulesen.

### 1. Netzkabel (im Gehäuse)

 In der hinteren Gehäuseöffnung, bei dem Lautsprecher, finden Sie das Netzkabel. Dieses Kabel überträgt die Netzspannung an das Gerät. Verbinden Sie dieses Kabel mit einem richtig geerdeten Wechselstromanschluss. Ihr Verstärker kann Schaden erleiden, wenn eine unkorrekte Spannungsleistung gewählt wird. (Sehen Sie dazu den Hinweis auf die Spannungsleistung an Ihrem Gerät.) Entfernen Sie nie den Erdungskontakt von Ihrem Netzstecker.

### 2. Netzschalter (sehen Sie dazu im Abschnitt "Master" die Darstellung 7.)

Drücken Sie diesen Schalter auf "ON", um das Gerät einzuschalten. Das Power-LED (3) leuchtet auf und weist darauf hin, dass das Gerät eingeschaltet ist. Wenn Sie den unteren Teil des Schalters drücken, schaltet der Verstärker sich wieder aus.

### 3. Power-LED (sehen Sie dazu im Abschnitt "Master" die Darstellung 7.)

Die aufleuchtende LED-Anzeige zeigt an, dass der Verstärker angeschaltet ist.

## TRANSTUBE-PREAMP

Der Transtube-Preamp Ihres Verstärkers besteht aus drei klar ausgewiesenen Bereichen: Inputs (Eingänge), Clean (Kanal) und Lead (Kanal). Sehen wir uns jedes dieser Felder genau an.

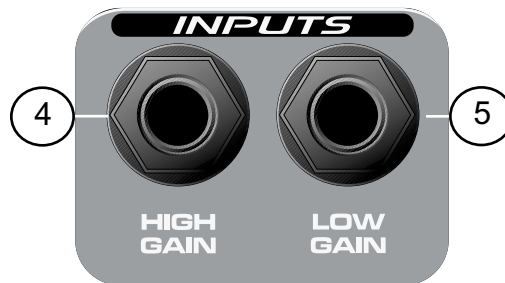

## Eingänge

Die Empfindlichkeit der Eingänge Ihres Transtube-Series-Verstärkers sind so konstruiert, dass sie sich genau so verhalten wie die eines herkömmlichen Röhrenverstärkers. Verwenden Sie immer abgeschirmte Instrumentenkabel hoher Qualität, wenn Sie Ihr Instrument mit dem Input des Verstärkers verbinden.

### 4. High Gain-Eingang

Das ist der Standard-Eingang, den Sie für viele Instrumente benutzen können. Viele elektrische Gitarren funktionieren optimal, wenn Sie in diesen 6,3 mm Mono-Eingang einstecken. Der High Gain-Eingang ist 6 dB lauter als der Low Gain-Eingang (5).

## 5. Low Gain-Eingang

Dieser 6,3 mm Mono-Eingang ist für Instrumente mit sehr hohen Output-Levels gedacht, welche den High Gain-Eingang (4) übersteuern (verzerrern) können. Wenn beide, der Low Gain- und der High Gain-Eingang gleichzeitig benutzt werden, sind ihre Levels beide Low Gain. Die Kanäle Ihres Tube Series-Verstärkers bieten Ihnen einen 2-Kanal-Betrieb an. Beide, der Clean- und der Lead-Kanal, liefern Ihnen eine flexible Plattform für Ihren eigenen, bevorzugten Ton. Der Fußschalter (optional für den Envoy 110 und den Studio Pro 112) ermöglicht das Umschalten zwischen den beiden Kanälen per Fuß und wird detailliert auf der Seite 8 dieses Handbuches beschrieben.



## 6. Kanalwahl-Schalter

Der Kanalwahl-Schalter gibt an, welcher Kanal des Transtube-Preamps, LEAD oder CLEAN, aktiviert ist. Dieser Schalter muss in der "LEAD"-Position sein, damit der Fußschalter Ihres Verstärkers ordnungsgemäß funktioniert.

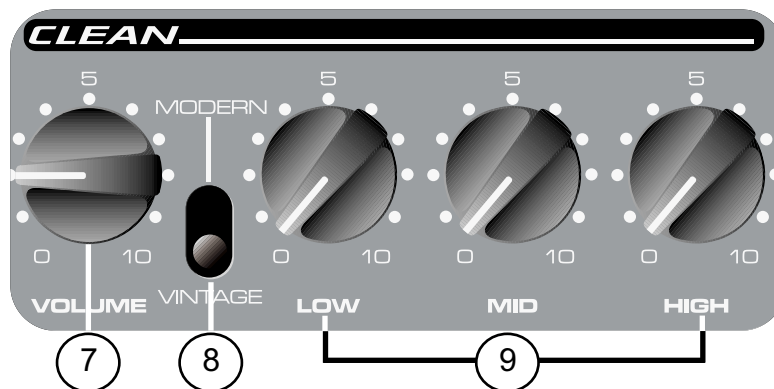

## Clean-Kanal

### 7. Volume

Dieser Regler bestimmt das Volume-Level Ihres Clean-Kanals. Es ist ratsam, die Einstellungen mit dem Regler gegen den Uhrzeigersinn (Minimum Gain), ganz zurückgedreht, zu beginnen und im Uhrzeigersinn den gewünschten Pegel einzustellen. Nachdem alle EQ- und Voicing-Einstellungen für den Kanal vorgenommen wurden, stellen Sie den Regler auf die gewünschte Position zurück.

## 8. Modern/Vintage-Schalter

Mit diesem Schalter können Sie sehr schnell zwischen Voicings eines modernen und eines Vintage-Verstärkers wählen. Die Schalterposition MODERN beschreibt ein warmes Standard-Voicing. Die Funktion des EQs wird grundlegend mit der Position VINTAGE verändert und fügt dem Klang einen Hauch Helligkeit hinzu. Damit bildet Ihr Verstärker die Klangvorstellungen klassischer Verstärker nach (Emulation). Experimentieren Sie gemeinsam mit verschiedenen EQ-Settings (9) und dem Modern/Vintage-Schalter, um Ihren gewünschten Ton zu bekommen. Für kreative Hinweise sehen Sie sich die empfohlenen Einstellungen auf Seite 11 an.

## 9. Clean-EQ

Der Transtube-EQ in Verbindung mit dem Clean-Kanal Ihres Verstärkers ermöglicht Ihnen eine 3-Band-Klangregelung. Jeder EQ-Regler ist passiv (fügt kein Gain hinzu) und hat einen Frequenzbereich, der von der Position des Modern/Vintage-Schalters abhängt. In der "0" Position (gegen den Uhrzeigersinn bis zum Anschlag) reduzieren Sie maximal die Frequenz des jeweiligen Bandes. Low-, Mid- und High-Bänder sind zur Anpassung vorhanden.

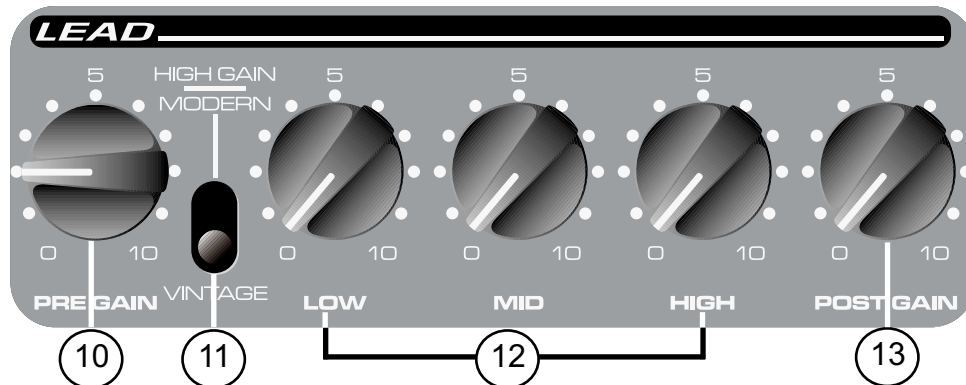

## LEAD-KANAL

### 10. Pre Gain

Der Pre Gain-Regler bestimmt den Input-Level für den Lead-Kanal. Ein Maximum an Gain erzielen Sie, wenn Sie den Regler bis zum Anschlag im Uhrzeigersinn aufdrehen. Dieser Regler wird häufig benutzt, um die Intensität der Verzerrung im Lead-Kanal einzustellen.

### 11. Modern/Vintage/High-Gain-Schalter

Dieser Schalter ändert Gain und Voicing des Lead-Kanals. Die Position MODERN erhöht die Gain-Leistung insgesamt und senkt die mittleren Frequenzen ab, sodass ein moderner Sound entsteht, den man mit Hard Rock und Metal assoziieren kann. Einen übersteuerten, klassischen Röhren-Sound emulieren Sie mit der VINTAGE-Position Ihres Schalters. Mit der HIGH GAIN-Einstellung heben Sie die gesamte Intensität der Verzerrung an und verändern ihren EQ. Dies erzeugt ein kompakteres Ansprechverhalten bei niedrigeren Pre-Gain-Settings oder einen spitzeren Sound bei höheren Pre-Gain-Settings. Sie erhalten Ihren gewünschten Ton, wenn Sie mit diesen Schaltereinstellungen experimentieren und den Lead-EQ (12) nachregeln. Für kreative Hinweise sehen Sie sich die empfohlenen Einstellungen auf Seite 11 an.

### 12. Lead EQ

Der Transtube-EQ in Verbindung mit dem Lead-Kanal Ihres Verstärkers bietet Ihnen eine 3-Band-Klangregelung. Jeder EQ-Regler ist passiv (fügt kein Gain hinzu) und hat einen Frequenzbereich, der von der Position des Modern/Vintage/High-Gain-Schalters abhängt. In

der "0" Position (gegen den Uhrzeigersinn bis zum Anschlag) reduzieren Sie maximal die Frequenz des jeweiligen Bandes. Low-, Mid- und High-Bänder sind zur Klangregelung vorhanden.

### 13. Post Gain

Wenn Sie jetzt Ihre eigene Klangvorstellung eingestellt haben, benützen Sie den Post Gain-Regler für die Settings des Gesamt-Levels des Lead-Kanals. Am Besten beginnen Sie ihre Einstellungen mit einem im Uhrzeigersinn ganz zurückgedrehten Regler (Minimum Gain) und justieren im Uhrzeigersinn solange, bis Ihr gewünschtes Level erreicht ist. Nachdem alle EQ- und Voicing-Einstellungen für den Kanal ausgeführt sind, können Sie den Regler zurückstellen.

## MASTER-SEKTION

Die Master-Sektionen des Transtube-Series-Verstärkers variieren von Modell zu Modell. Bitte lesen Sie dazu sorgfältig die einzelnen Funktionen nach. Jedes Modell hat seine eigene Funktionsbeschreibung.

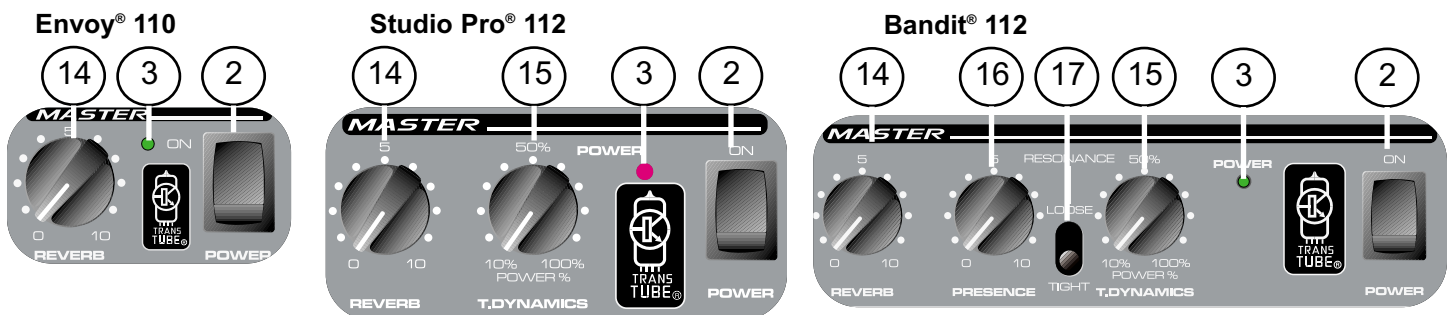

### 14. Reverb

Der Reverb-Regler stimmt das gesamte Reverb-Level ab. Sie finden diesen Regler auf allen Modellen. Beachten Sie: Der Reverb kann mit dem Fußschalter (18) bei den Modellen Envoy 110 und Studio Pro 112 ein- und ausgeschaltet werden.

### 15. T-Dynamics®

Dieser Regler justiert den Power-Level des Verstärkers von 10% bis zu 100%. Bei niedrigeren Settings wird die Stimulation der Power-Compression wesentlich stärker angesprochen. Sie finden diesen Regler bei den Modellen Studio Pro 112 und Bandit 112.

### 16. Presence

Dieser aktive Tone-Regler hebt die extrem hohen Frequenzen um 6 dB an. Sie finden diesen Regler nur im Bandit 112.

### 17. Resonance

Der Resonance-Schalter beschreibt den Dämpfungsfaktor in Ihrem Verstärker. Dadurch können Sie die Resonanz der unteren Frequenzen an Ihrem Lautsprecher steuern. Zwei Settings sind möglich: TIGHT und LOOSE. In der TIGHT-Position dämpft der Verstärker intensiver den Lautsprecher bzw. die extern angeschlossene Box. Geringere Resonanzen der Lautsprecher sind die Folge. Schalten Sie auf LOOSE, kehrt sich der Effekt um, und die Resonanzen der niedrigeren Frequenzen erhöhen sich. Dieser Effekt ist sehr nützlich, wenn Sie eine externe größere Box benutzen, um mehr Low-End zu produzieren. Sie finden diesen Regler nur bei dem Modell Bandit 112.



## RÜCKSEITIGES BEDIENFELD

Die Funktionen auf dem rückseitigen Bedienfeld der Transtube-Series-Verstärker variieren von Modell zu Modell. Bitte lesen Sie dazu sorgfältig die einzelnen Funktionen nach. Jedes Modell hat seine eigene Funktionsbeschreibung.

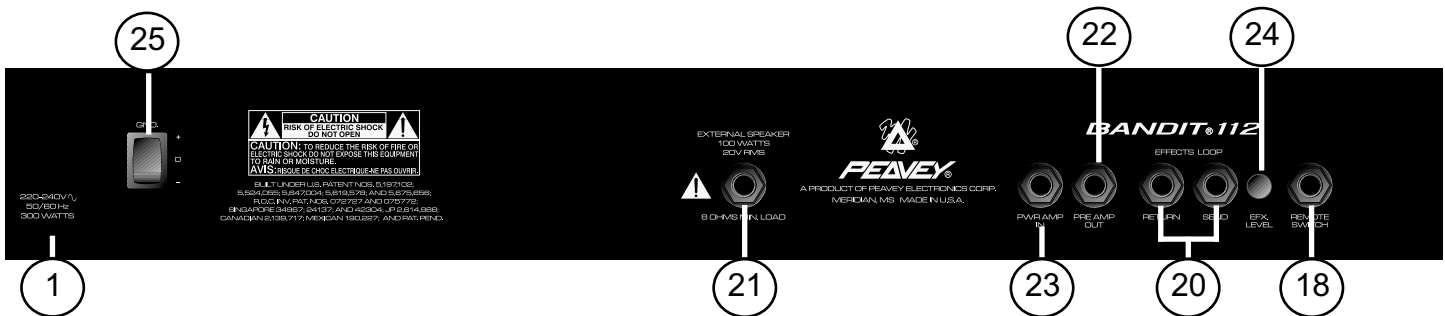

### 18. Fußschalterbuchse

Diese Buchse ist der Eingang für den passenden Fußschalter Ihres Verstärkers. Der Fußschalter (optional für Envoy 110 und Studio Pro 112) ist ein multifunktionales Gerät. Sie wählen damit die Clean- und Lead-Kanäle an. Zusätzlich aktivieren/deaktivieren Sie den Hall bei den Modellen Envoy 110 und Studio Pro 112. Der Fußschalter für den Bandit (im Lieferumfang) schaltet die Kanäle um und aktiviert/deaktiviert den Einschleifweg für die Effekte (20). Der Kanalwahl-Schalter (6) muss in der LEAD-Position sein, damit der Fußschalter funktioniert.

### 19. Kopfhörereingang

Sie können in diese 6,3 mm-Stereo-Buchse einen handelsüblichen Kopfhörer anschließen. Wenn Sie den Kopfhörer eingesteckt haben, wird automatisch der Lautsprecher deaktiviert. Eine ideale Funktion, die störungsfreie Übungsstunden garantiert. Sie finden diese Buchse nur bei dem Modell Envoy 110.

**BEACHTEN SIE: Die verbleibenden Funktionen treffen nur für die Modelle Studio Pro 112 und/oder Bandit 112 zu.**

### 20. Einschleifweg für Effekte

Diese zwei 6,3 mm-Mono-Buchsen liefern den SEND und RETURN-Einschleifweg für das Preamp-Signal. Verbinden Sie die SEND-Buchse Ihres Verstärkers mit der Eingangsbuchse

des externen, Low-Level-Effektgerätes. Legen Sie das Return-Signal von Ihrem externen Gerät zu der RETURN-Buchse Ihres Verstärkers. Diese Verbindung nennt sich Einschleifweg für Effekte, da ein Signal von Ihrem Verstärker ausgeht (Send) und wieder zurück (Return) eingeschleift wird. Mit dem Modell Bandit 112 können Sie die Effekt-Einschleifung mit dem Fußschalter (18) aktivieren/deaktivieren.

## 21. Externe Lautsprecherbuchse

Die 6,3 mm-Buchse ermöglicht den Anschluss einer externen Lautsprecher-Box, wie z. B. die Peavey 412M. Die minimale Impedanz des Lautsprechers sollte 8 Ohm betragen. Ist eine externe Box an dieser Buchse angeschlossen, wird bei dem Studio 112 der interne Lautsprecher deaktiviert.

**BEACHTEN SIE: Die verbleibenden Funktionen treffen nur für das Modell Bandit 112 zu.**

## 22. Preamp-Out

Der Preamp-Ausgang kann dazu benutzt werden, um das Preamp-Signal in einen Mixer, eine Bandmaschine, etc. zu leiten. Benutzen Sie dazu ein abgeschirmtes Instrumentenkabel mit einem 6,3 mm-Mono-Stecker. Verbinden Sie den Preamp-Ausgang mit dem Eingang Ihres externen Gerätes. Der normale Betrieb Ihres Verstärkers wird dadurch nicht gestört.

## 23. Power-Amp-In

Power-Amp-In verbindet Line-Level-Signale eines externen Gerätes (Verstärker) mit diesem Eingang. Ein Stecker in dieser 6,3 mm-Monobuchse verhindert, dass ein Signal von dem Transtube-Preamp an den internen Verstärker weitergeleitet werden kann. Der Power-Amp selbst verstärkt in dieser Konfiguration das Signal nur an der Power-Amp-Buchse.

## 24. Effects-Level

Der Effects-Level-Schalter steuert den Pegel für den Einschleifweg der Effekte (20). Auf der "in"-Position liegt der Pegel bei 0 dBV (1 V RMS). Stellen Sie den Schalter auf die "out"-Position und Sie erhalten einen Pegel bei -10 dBV (0.3 V RMS). Für eine korrekte Schalter-Einstellung folgen Sie den Hinweisen der Gebrauchsanleitung Ihrer externen Effekte.



## 25. Ground-Schalter



Für den Normalbetrieb stellen Sie diesen Schalter in die Mittelposition (0). Falls Sie ein Brummen hören, setzen Sie den Ground-Schalter (Erdungsschalter) entweder in die Positiv-(+) oder in die Negativ-Position (-). So verringern Sie Nebengeräusche. Testen Sie beide Positionen und wählen jene, die das Brummen am Besten unterdrückt.

**BEACHTEN SIE:** Lassen sich die Geräusche nicht beseitigen, sprechen Sie mit Ihrem Peavey-Händler. DER GROUND-SCHALTER FUNKTIONIERT NICHT BEI 220/240 VOLT-BETRIEB.

## ENVOY® 110 SPEZIFIKATIONEN

### **VERSTÄRKER-TEIL:**

#### **Power @ Clipping: (Standard)**

(5% THD, 1 kHz, 120V AC-Line)  
40W RMS in 6 Ohm

#### **Frequency Response:**

+0, -2 dB 100 Hz bis 20 kHz @ 35W RMS in  
6 Ohm

#### **Hum und Noise:**

Mehr als -86 dB unterhalb der Nennleistung

#### **Stromverbrauch:**

75W @ 60 Hz, 120V AC, für die USA  
75W @ 50/60 Hz, 220-230/240V AC, Export

#### **Preamp-Teil:**

Die folgenden Spezifikationen wurden @ 1 kHz  
gemessen, mit folgenden Voreinstellungen:

Kanal-Auswahl, Clean  
Clean Mode-Schalter, Modern  
Low und High @ 10  
Mid @ 0  
Lead Pre und Post Gain @ 10  
Lead Mode-Schalter, Vintage  
Reverb @ 0  
Nominaler Level mit Clean Volume @ 5  
Minimum-Level mit Clean Volume @ 10

#### **Preamp High Gain-Eingang:**

Impedanz: High Z, 250 K Ohm  
Nominaler Input-Level: -13 dBV, 225mV RMS  
Minimum-Input-Level: -22 dBV, 82mV RMS  
Maximum-Input-Level: +0 dBV, 1V RMS

#### **Preamp Low Gain-Eingang:**

Impedanz: High Z, 44k Ohms  
Nominaler Input-Level: -7dBV, 450mV RMS  
Minimum-Input-Level: -16dBV, 164mV RMS  
Maximum-Input-Level: +6dBV, 2V RMS

#### **Kopfhörer-Ausgang:**

Load-Impedanz: 16 Ohm oder mehr  
Nominaler Output-Level: -3 dBV, 0,7V RMS

#### **System Hum und Noise @ Nominalem Input-Level:**

(20 Hz bis 20 kHz unbewertet)  
Mehr als 78 dB unterhalb der Nennleistung

#### **Equalization:**

Special Low, Mid und High passiv.  
Modern/Vintage-Schalter (Clean):  
Zwei getrennte EQ-Voicings.  
Vintage/Modern/High-Gain-Schalter (Lead):  
Drei verschiedene EQ- und Gain-Voicings

#### **Externe Fußschalter-Funktionen:**

Select: Clean- oder Lead-Kanalauswahl.  
Reverb: Reverb Bypass

#### **Maße (H x B x T):**

16" H x 18,13" B x 9,5" T  
40,1cm x 46,1cm x 24,1cm

#### **Gewicht:**

21,7 lbs, (9,84 kg)

# STUDIO® PRO 112

## SPEZIFIKATIONEN

### **VERSTÄRKER-TEIL:**

#### **Nennleistung und Belastung:**

Power-Spezifikationen, gemessen mit T-Dynamics @ 100%

65W RMS in 8 Ohm

#### **Power @ Clipping: (Standard)**

(5% THD, 1 kHz, 120V AC-Line)

65W RMS in 8 Ohm

#### **Frequency Response:**

+3, -0 dB 100 Hz bis 20 kHz @ 45W RMS in 8 Ohm

#### **Hum und Noise:**

Mehr als 88 dB unterhalb der Nennleistung

#### **Stromverbrauch:**

200W @ 60 Hz, 120V AC, in den USA

200W @ 50/60 Hz, 220-230/240V AC, Export

#### **Preamp-Teil:**

Die folgenden Spezifikationen wurden @ 1 kHz gemessen, mit folgenden Voreinstellungen:

Kanal-Auswahl, Clean

Clean Mode-Schalter, Modern

Low und High @ 10

Mid @ 0

Lead Pre und Post Gain @ 10

Lead Mode-Schalter, Vintage

Reverb @ 0

Nominaler Level mit einem Clean Volume @ 5

Minimum-Level mit einem Clean Volume @ 10

#### **Preamp High Gain-Input:**

Impedanz: High Z, 250 K Ohm

Nominaler Input-Level: -12 dBV, 250mV RMS

Minimum-Input-Level: -23 dBV, 71mV RMS

Maximum-Input-Level: +0 dBV, 1V RMS

#### **Preamp Low Gain-Input:**

Impedanz: High Z, 44 k Ohm

Nominaler Input-Level: -6 dBV, 500mV RMS

Minimum-Input-Level: -17dBV, 142mV RMS

Maximum-Input-Level: +6 dBV, 2V RMS

#### **Effects Send:**

Load-Impedanz: 1k Ohm oder mehr

Nominaler Output-Level:

Effects-Level -9dBV, 355 mV RMS

#### **Effects Return:**

Impedanz: High Z, 22k Ohm

Designed Input-Level:

Effects Level -9dBV, 355 mV RMS

(Buchse mit Schalter stellt eine Verbindung zwischen Effects-Send zu Effects-Return her, wenn unbenutzt.)

#### **System Hum und Noise @ Nominalem**

##### **Input-Level:**

(20 Hz bis 20 kHz unbewertet)

Mehr als 74 dB unterhalb der Nennleistung

#### **Equalization:**

Special Low, Mid, und High passiv

Modern/Vintage-Schalter (Clean): Zwei getrennte EQ-Voicings

Vintage/Modern/High-Gain-Schalter (Lead):

Drei verschiedene EQ- und Gain-Voicings

#### **Externe Fußschalter-Funktionen:**

Select: Clean- oder Lead-Kanalauswahl.

Reverb: Reverb Bypass

#### **Maße (H x B x T):**

18" x 21,5" x 10,5"

45,7cm x 54,6cm x 26,7cm

#### **Gewicht:**

34,1 lbs. (15,47kg)

# BANDIT® 112

## SPEZIFIKATIONEN

### **VERSTÄRKER-TEIL:**

#### **Nennleistung und Belastung:**

Power-Spezifikationen, gemessen mit T-Dynamics @ 100%

80W RMS in 8 Ohm

100W RMS in 4 Ohm

#### **Power @ Clipping: (Standard)**

(5% THD, 1 kHz, 120V AC-Line)

80W RMS in 8 Ohm

100W RMS in 4 Ohm

#### **Frequency Response:**

+0, -3 dB 100 Hz bis 20 kHz @ 65W RMS  
in 8 Ohm

#### **Hum und Noise:**

Mehr als -88 dB unterhalb der Nennleistung

#### **Stromverbrauch:**

300W @ 60 Hz, 120V AC, für die USA

300W @ 50/60 Hz, 220-230/240V AC, Export

#### **Preamp-Teil:**

Die folgenden Spezifikationen wurden @ 1 kHz  
gemessen, mit folgenden Voreinstellungen:

Kanal-Auswahl, Clean

Clean Mode-Schalter, Modern

Low und High @ 10

Mid @ 0

Lead Pre und Post Gain @ 10

Lead Mode-Schalter, Vintage

Reverb @ 0

Nominale Level mit Clean Volume @ 5

Minimum-Level mit Clean Volume @ 10

#### **Preamp High Gain-Eingang:**

Impedanz: High Z, 250 K Ohm

Nominaler Input-Level: -14 dBV, 185mV RMS

Minimum-Input-Level: -23 dBV, 66mV RMS

Maximum-Input-Level: +0 dBV, 1V RMS

#### **Preamp Low Gain-Eingang:**

Impedanz: High Z, 44 k Ohm

Nominaler Input-Level: -8 dBV, 380 mV RMS

Minimum-Input-Level: -17 dBV, 136 mV RMS

Maximum-Input-Level: +6 dBV, 2 V RMS

#### **Effects Send:**

Load-Impedanz: 1 k Ohm oder mehr

Nominaler Output-Level:

Effects Level-Schalter "out": -10 dBV,  
0,32V RMS

Effects Level-Schalter "in": 0 dBV, 1V RMS

#### **Effects Return:**

Impedanz: High Z, 22k Ohm

Designed Input-Level:

Effects Level-Schalter "out": -10 dBV,  
0,32V RMS

Effects Level-Schalter "in": 0dBV, 1V RMS

(Buchse mit Schalter stellt eine Verbindung zwischen  
Effects-Send zu Effects-Return her, wenn unbenutzt.)

#### **Preamp Output:**

Load-Impedanz: 1 k Ohm oder mehr

Nominaler Output-Level: 0 dBV, 1V RMS

#### **Power Amp Input:**

Impedanz: High Z, 22k Ohm

Designed Input-Level: 0 dBV, 1V RMS

(Buchse mit Schalter stellt eine Verbindung zwischen  
Effects-Send zu Effects-Return her, wenn unbenutzt.)

#### **System Hum und Noise @ Nominalem Input-Level:**

(20 Hz bis 20 kHz unbewertet)

Mehr als 78 dB unterhalb der Nennleistung

#### **Equalization:**

Special Low, Mid und High passiv

Modern/Vintage-Schalter (Clean): Zwei  
getrennte EQ-Voicings

Vintage/Modern/High-Gain-Schalter (Lead):

Drei verschiedene EQ- und Gain-Voicings

Presence: +6 dB @ 5 kHz

Push Resonance: +6 dB @

Resonanzfrequenz, Cabinet

#### **Externe Fußschalter-Funktionen:**

Select: Clean oder Lead-Kanalauswahl

Effects: Effects-Loop Bypass

#### **Maße (H x B x T):**

19,75" x 23,63" x 11,5"

50,16cm x 60,02cm x 29,2cm

#### **Gewicht:**

43,9lbs. (19,91kg)

## IMPORTANT SAFETY INSTRUCTIONS

**WARNING:** When using electric products, basic cautions should always be followed, including the following:

1. Read these instructions.
2. Keep these instructions.
3. Heed all warnings.
4. Follow all instructions.
5. Do not use this apparatus near water. For example, near or in a bathtub, swimming pool, sink, wet basement, etc.
6. Clean only with a damp cloth.
7. Do not block any of the ventilation openings. Install in accordance with manufacturer's instructions. It should not be placed flat against a wall or placed in a built-in enclosure that will impede the flow of cooling air.
8. Do not install near any heat sources such as radiators, heat registers, stoves or other apparatus (including amplifiers) that produce heat.
9. Do not defeat the safety purpose of the polarized or grounding-type plug. A polarized plug has two blades with one wider than the other. A grounding type plug has two blades and a third grounding plug. The wide blade or third prong is provided for your safety. When the provided plug does not fit into your inlet, consult an electrician for replacement of the obsolete outlet. Never break off the grounding. Write for our free booklet "Shock Hazard and Grounding". Connect only to a power supply of the type marked on the unit adjacent to the power supply cord.
10. Protect the power cord from being walked on or pinched, particularly at plugs, convenience receptacles, and the point they exit from the apparatus.
11. Only use attachments/accessories provided by the manufacturer.
12. Use only with a cart, stand, tripod, bracket, or table specified by the manufacturer, or sold with the apparatus. When a cart is used, use caution when moving the cart/apparatus combination to avoid injury from tip-over.
13. Unplug this apparatus during lightning storms or when unused for long periods of time.
14. Refer all servicing to qualified service personnel. Servicing is required when the apparatus has been damaged in any way, such as power-supply cord or plug is damaged, liquid has been spilled or objects have fallen into the apparatus, the apparatus has been exposed to rain or moisture, does not operate normally, or has been dropped.
15. If this product is to be mounted in an equipment rack, rear support should be provided.
16. Exposure to extremely high noise levels may cause a permanent hearing loss. Individuals vary considerably in susceptibility to noise-induced hearing loss, but nearly everyone will lose some hearing if exposed to sufficiently intense noise for a sufficient time. The U.S. Government's Occupational and Health Administration (OSHA) has specified the following permissible noise level exposures:

Duration Per Day In Hours	Sound Level dBA, Slow Response
8	90
6	92
4	95
3	97
2	100
1 1/2	102
1	105
1/2	110
1/4 or less	115

According to OSHA, any exposure in excess of the above permissible limits could result in some hearing loss. Ear plugs or protectors to the ear canals or over the ears must be worn when operating this amplification system in order to prevent a permanent hearing loss, if exposure is in excess of the limits as set forth above. To ensure against potentially dangerous exposure to high sound pressure levels, it is recommended that all persons exposed to equipment capable of producing high sound pressure levels such as this amplification system be protected by hearing protectors while this unit is in operation.

**SAVE THESE INSTRUCTIONS!**

# PEAVEY ELECTRONICS CORPORATION LIMITED WARRANTY

*Effective Date: July 1, 1998*

## What This Warranty Covers

Your Peavey Warranty covers defects in material and workmanship in Peavey products purchased and serviced in the U.S.A. and Canada.

## What This Warranty Does Not Cover

The Warranty does not cover: (1) damage caused by accident, misuse, abuse, improper installation or operation, rental, product modification or neglect; (2) damage occurring during shipment; (3) damage caused by repair or service performed by persons not authorized by Peavey; (4) products on which the serial number has been altered, defaced or removed; (5) products not purchased from an Authorized Peavey Dealer.

## Who This Warranty Protects

This Warranty protects only the original retail purchaser of the product.

## How Long This Warranty Lasts

The Warranty begins on the date of purchase by the original retail purchaser. The duration of the Warranty is as follows:

<i>Product Category</i>	<i>Duration</i>
<b>Guitars/Basses, Amplifiers, Pre-Amplifiers, Mixers, Electronic Crossovers and Equalizers</b>	<b>2 years *(+ 3 years)</b>
<b>Drums</b>	<b>2 years *(+ 1 year)</b>
<b>Enclosures</b>	<b>3 years *(+ 2 years)</b>
<b>Digital Effect Devices and Keyboard and MIDI Controllers</b>	<b>1 year *(+ 1 year)</b>
<b>Microphones</b>	<b>2 years</b>
<b>Speaker Components (incl. speakers, baskets, drivers, diaphragm replacement kits and passive crossovers) and all Accessories</b>	<b>1 year</b>
<b>Tubes and Meters</b>	<b>90 days</b>

*[\*denotes additional warranty period applicable if optional Warranty Registration Card is completed and returned to Peavey by original retail purchaser within 90 days of purchase.]*

## What Peavey Will Do

We will repair or replace (at Peavey's discretion) products covered by warranty at no charge for labor or materials. If the product or component must be shipped to Peavey for warranty service, the consumer must pay initial shipping charges. If the repairs are covered by warranty, Peavey will pay the return shipping charges.

## How To Get Warranty Service

(1) Take the defective item and your sales receipt or other proof of date of purchase to your Authorized Peavey Dealer or Authorized Peavey Service Center.

**OR**

(2) Ship the defective item, prepaid, to Peavey Electronics Corporation, International Service Center, 412 Highway 11 & 80 East, Meridian, MS 39301 or Peavey Canada Ltd., 95 Shields Court, Markham, Ontario, Canada L3R 9T5. Include a detailed description of the problem, together with a copy of your sales receipt or other proof of date of purchase as evidence of warranty coverage. Also provide a complete return address.

## Limitation of Implied Warranties

ANY IMPLIED WARRANTIES, INCLUDING WARRANTIES OF MERCHANTABILITY AND FITNESS FOR A PARTICULAR PURPOSE, ARE LIMITED IN DURATION TO THE LENGTH OF THIS WARRANTY.

**Some states do not allow limitations on how long an implied warranty lasts, so the above limitation may not apply to you.**

## Exclusions of Damages

PEAVEY'S LIABILITY FOR ANY DEFECTIVE PRODUCT IS LIMITED TO THE REPAIR OR REPLACEMENT OF THE PRODUCT, AT PEAVEY'S OPTION. IF WE ELECT TO REPLACE THE PRODUCT, THE REPLACEMENT MAY BE A RECONDITIONED UNIT. PEAVEY SHALL NOT BE LIABLE FOR DAMAGES BASED ON INCONVENIENCE, LOSS OF USE, LOST PROFITS, LOST SAVINGS, DAMAGE TO ANY OTHER EQUIPMENT OR OTHER ITEMS AT THE SITE OF USE, OR ANY OTHER DAMAGES WHETHER INCIDENTAL, CONSEQUENTIAL OR OTHERWISE, EVEN IF PEAVEY HAS BEEN ADVISED OF THE POSSIBILITY OF SUCH DAMAGES.

**Some states do not allow the exclusion or limitation of incidental or consequential damages, so the above limitation or exclusion may not apply to you.**

***This Warranty gives you specific legal rights, and you may also have other rights which vary from state to state.***

If you have any questions about this warranty or service received or if you need assistance in locating an Authorized Service Center, please contact the Peavey International Service Center at (601) 483-5365 / Peavey Canada Ltd. at (905) 475-2578.

*Features and specifications subject to change without notice.*



Features and specifications subject to change without notice.

Peavey Electronics Corporation • 711 A Street • Meridian • MS • 39301  
(601) 483-5365 • FAX (601) 486-1278 • [www.peavey.com](http://www.peavey.com)



80304681

©2000

Printed in the U.S.A. 3/00



## Free Manuals Download Website

<http://myh66.com>

<http://usermanuals.us>

<http://www.somanuals.com>

<http://www.4manuals.cc>

<http://www.manual-lib.com>

<http://www.404manual.com>

<http://www.luxmanual.com>

<http://aubethermostatmanual.com>

Golf course search by state

<http://golfingnear.com>

Email search by domain

<http://emailbydomain.com>

Auto manuals search

<http://auto.somanuals.com>

TV manuals search

<http://tv.somanuals.com>