

KB4/KB5 Keyboard Amplifier Owner Manual



For more information on other great Peavey products, go to your local Peavey dealer or online at www.peavey.com





Intended to alert the user to the presence of uninsulated “dangerous voltage” within the product’s enclosure that may be of sufficient magnitude to constitute a risk of electric shock to persons.



Intended to alert the user of the presence of important operating and maintenance (servicing) instructions in the literature accompanying the product.

CAUTION: Risk of electrical shock — DO NOT OPEN!

CAUTION: To reduce the risk of electric shock, do not remove cover. No user serviceable parts inside. Refer servicing to qualified service personnel.

WARNING: To prevent electrical shock or fire hazard, do not expose this appliance to rain or moisture. Before using this appliance, read the operating guide for further warnings.



Este símbolo tiene el propósito, de alertar al usuario de la presencia de “(voltaje) peligroso” sin aislamiento dentro de la caja del producto y que puede tener una magnitud suficiente como para constituir riesgo de descarga eléctrica.



Este símbolo tiene el propósito de alertar al usuario de la presencia de instrucciones importantes sobre la operación y mantenimiento en la información que viene con el producto.

PRECAUCION: Riesgo de descarga eléctrica ¡NO ABRIR!

PRECAUCION: Para disminuir el riesgo de descarga eléctrica, no abra la cubierta. No hay piezas útiles dentro. Deje todo mantenimiento en manos del personal técnico cualificado.

ADVERTENCIA: Para evitar descargas eléctricas o peligro de incendio, no deje expuesto a la lluvia o humedad este aparato. Antes de usar este aparato, lea más advertencias en la guía de operación.



Ce symbole est utilisé dans ce manuel pour indiquer à l'utilisateur la présence d'une tension dangereuse pouvant être d'amplitude suffisante pour constituer un risque de choc électrique.



Ce symbole est utilisé dans ce manuel pour indiquer à l'utilisateur qu'il ou qu'elle trouvera d'importantes instructions concernant l'utilisation et l'entretien de l'appareil dans le paragraphe signalé.

ATTENTION: Risques de choc électrique — NE PAS OUVRIR!

ATTENTION: Afin de réduire le risque de choc électrique, ne pas enlever le couvercle. Il ne se trouve à l'intérieur aucune pièce pouvant être réparée par l'utilisateur. Confiez l'entretien et la réparation de l'appareil à un réparateur Peavey agréé.

AVERTISSEMENT: Afin de prévenir les risques de décharge électrique ou de feu, n'exposez pas cet appareil à la pluie ou à l'humidité. Avant d'utiliser cet appareil, lisez attentivement les avertissements supplémentaires de ce manuel.



Dieses Symbol soll den Anwender vor unisolierten gefährlichen Spannungen innerhalb des Gehäuses warnen, die von Ausreichender Stärke sind, um einen elektrischen Schlag verursachen zu können.



Dieses Symbol soll den Benutzer auf wichtige Instruktionen in der Bedienungsanleitung aufmerksam machen, die Handhabung und Wartung des Produkts betreffen.

VORSICHT: Risiko — Elektrischer Schlag! Nicht öffnen!

VORSICHT: Um das Risiko eines elektrischen Schlages zu vermeiden, nicht die Abdeckung entfernen. Es befinden sich keine Teile darin, die vom Anwender repariert werden könnten. Reparaturen nur von qualifiziertem Fachpersonal durchführen lassen.

ACHTUNG: Um einen elektrischen Schlag oder Feuergefahr zu vermeiden, sollte dieses Gerät nicht dem Regen oder Feuchtigkeit ausgesetzt werden. Vor Inbetriebnahme unbedingt die Bedienungsanleitung lesen.

IMPORTANT SAFETY INSTRUCTIONS

WARNING: When using electrical products, basic cautions should always be followed, including the following:

1. Read these instructions.
2. Keep these instructions.
3. Heed all warnings.
4. Follow all instructions.
5. Do not use this apparatus near water.
6. Clean only with a dry cloth.
7. Do not block any of the ventilation openings. Install in accordance with manufacturer's instructions.
8. Do not install near any heat sources such as radiators, heat registers, stoves or other apparatus (including amplifiers) that produce heat.
9. Do not defeat the safety purpose of the polarized or grounding-type plug. A polarized plug has two blades with one wider than the other. A grounding type plug has two blades and a third grounding plug. The wide blade or third prong is provided for your safety. If the provided plug does not fit into your outlet, consult an electrician for replacement of the obsolete outlet.
10. Protect the power cord from being walked on or pinched, particularly at plugs, convenience receptacles, and the point they exit from the apparatus.
11. Note for UK only: If the colors of the wires in the mains lead of this unit do not correspond with the terminals in your plug, proceed as follows:
 - a) The wire that is colored green and yellow must be connected to the terminal that is marked by the letter E, the earth symbol, colored green or colored green and yellow.
 - b) The wire that is colored blue must be connected to the terminal that is marked with the letter N or the color black.
 - c) The wire that is colored brown must be connected to the terminal that is marked with the letter L or the color red.
12. Only use attachments/accessories provided by the manufacturer.
13. Use only with a cart, stand, tripod, bracket, or table specified by the manufacturer, or sold with the apparatus. When a cart is used, use caution when moving the cart/apparatus combination to avoid injury from tip-over.
14. Unplug this apparatus during lightning storms or when unused for long periods of time.
15. Refer all servicing to qualified service personnel. Servicing is required when the apparatus has been damaged in any way, such as power-supply cord or plug is damaged, liquid has been spilled or objects have fallen into the apparatus, the apparatus has been exposed to rain or moisture, does not operate normally, or has been dropped.
16. Never break off the ground pin. Write for our free booklet "Shock Hazard and Grounding." Connect only to a power supply of the type marked on the unit adjacent to the power supply cord.
17. If this product is to be mounted in an equipment rack, rear support should be provided.
18. Exposure to extremely high noise levels may cause a permanent hearing loss. Individuals vary considerably in susceptibility to noise-induced hearing loss, but nearly everyone will lose some hearing if exposed to sufficiently intense noise for a sufficient time. The U.S. Government's Occupational and Health Administration (OSHA) has specified the following permissible noise level exposures:

Duration Per Day In Hours	Sound Level dBA, Slow Response
8	90
6	92
4	95
3	97
2	100
1 1/2	102
1	105
1/2	110
1/4 or less	115

According to OSHA, any exposure in excess of the above permissible limits could result in some hearing loss. Ear plugs or protectors to the ear canals or over the ears must be worn when operating this amplification system in order to prevent a permanent hearing loss, if exposure is in excess of the limits as set forth above. To ensure against potentially dangerous exposure to high sound pressure levels, it is recommended that all persons exposed to equipment capable of producing high sound pressure levels such as this amplification system be protected by hearing protectors while this unit is in operation.

SAVE THESE INSTRUCTIONS!

KB4/KB5

Keyboard Amplifiers

Thank you for selecting the KB4/KB5 keyboard amplifier. Once again, Peavey engineers have listened to input from keyboard players and put together an amplifier that combines excellent features and sound in one portable package. The new KB Series amplifiers deliver awesome sound reproduction for all of your keyboard sounds—from thundering bass to crystal highs—it's all there!

Before you begin to play through your amp, it is very important to ensure the product has the proper AC line voltage supplied. You can find the proper voltage for your amp printed next to the IEC line (power) cord on the rear panel of the unit. In addition, an external speaker jack is provided for the additional use of an external speaker enclosure. This feature is located on the rear panel as well and is also explained in this section. Each product feature is numbered. Refer to the front and rear panel diagrams in this manual to locate the particular features next to their number.

Please read this guide carefully to ensure your personal safety as well as the safety of your amplifier.

FEATURES

- 4-CHANNEL (KB4) OR 5-CHANNEL (KB5)
- 75 WATTS (KB4) OR 150 WATTS (KB5)—PLENTY OF POWER!
- ULTRA-STRENGTH, RETRACTABLE, LOCKING HANDLE FOR EASY TRANSPORT—JUST LOCK IT, LEAN IT BACK AND GO!
- BALANCED, STEREO LINE OUTS
- STEREO SEND/RETURN JACK
- EXTENSION SPEAKER CAPABILITY

QUICK SET-UP GUIDE

1. Connect the line cord to the appropriately rated receptacle
2. Be certain that all levels are down or set to the fully counter-clockwise position and set all the EQs flat
3. Set the master level to the 12:00 position
4. Connect left output of your keyboard to the left input of the KB5/KB4 and connect right output of your keyboard to the right input of the KB5/KB4
5. Set the DDT switch to the enable position
6. Set the main/monitor switch to the monitor position
7. Turn on power to the KB5/KB4
8. Adjust the channel level for proper volume
9. Adjust the channel EQ as needed

FRONT PANEL

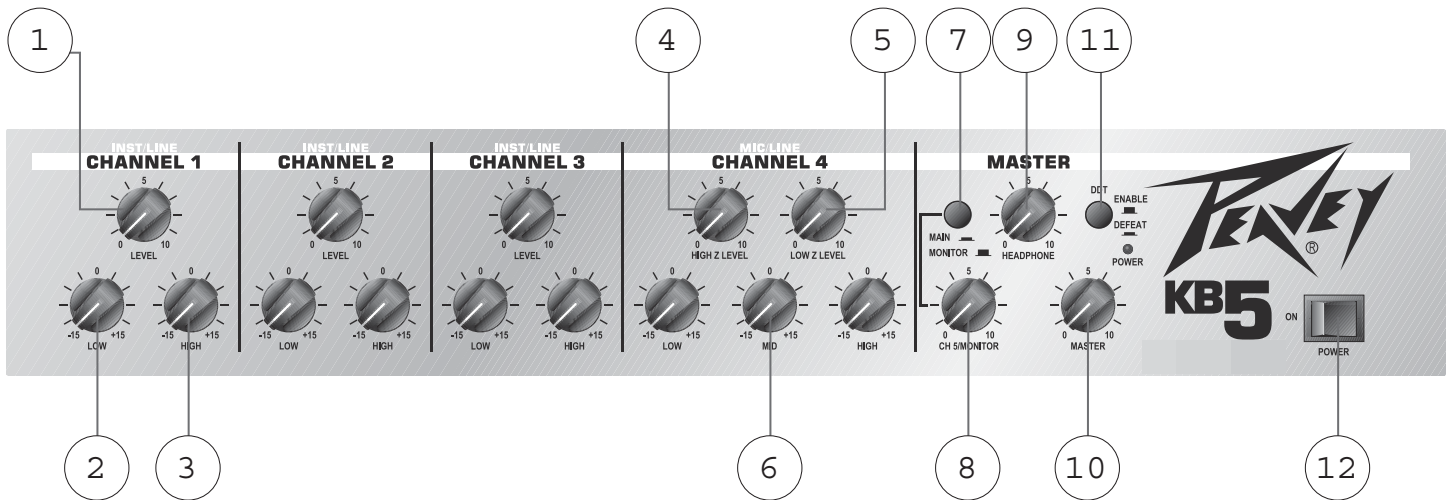

LEVEL (1)

Controls the $\frac{1}{4}$ " jack input level. (Channels 1, 2 and 3 on the KB5 and channels 1 and 2 on the KB4.)

Low EQ (2)

An active tone control (shelving type: +/-15dB) that varies the low frequency range. (KB5: channels 1, 2 & 3; KB4: channels 1 & 2.)



Caution: Excessive low frequency boost causes greater power consumption and increases the possibility of speaker damage.

Hi EQ (3)

An active tone control (shelving type: +/-15dB) that varies the hi frequency range. (KB5: channels 1, 2 & 3; KB4: channels 1 & 2.)

HIGH Z LEVEL (4)

Controls the high-impedance microphones or other high-level sources equipped with a $\frac{1}{4}$ " phone plug.

LOW Z LEVEL (5)

Controls the low-impedance microphones or other low-level sources equipped with a male XLR connector.

MID EQ (6)

An active tone control (peak/notch type: +/-15dB) that varies the mid frequencies. (Channel 4 on the KB5 and channel 3 on the KB4.)

MAIN/MONITOR (7)

This affects what signal is sent to the headphones. When in the OUT position, only the signal from channel 5 is sent to the headphones. Great when you need to hear a click track or midi/pre-recorded track. When engaged (IN position), the headphones are sent signals from all channels. *Keep in mind, this signal is never sent to the Main XLR outs.*

CH5/MONITOR LEVEL (8)

Controls the input level for channel 5. Controls high-impedance microphones or other high-level sources equipped with a 1/4" phone plug.

HEADPHONE LEVEL (9)

This sets the level to the headphone jack on the rear panel. To avoid damage to your hearing, make sure to turn the dial fully counter-clockwise before using headphones. Slowly turn the knob clockwise until a comfortable listening level is set. This does not affect the master level.

MASTER LEVEL (10)

This knob sets the overall level for the unit. Make sure the Master level is completely down (full counter-clockwise) before powering up the unit. This does not affect the headphone level.

DDT™ SELECTOR (11)

This switch controls Peavey's exclusive DDT (Distortion Detection Technique) speaker protection. With this switch in the OUT position, a unique circuit senses signal conditions that might overload the amplifier and activates compression to reduce gain and avoid clipping. This technique utilizes every watt available for the amplifier to reproduce the signal, yet minimizes clipping and distortion which reduces the potential for speaker damage. Since this function is "invisible" at levels below the clipping point, it is advised that it be activated at all times. Setting this switch to the IN position defeats this protection feature, allowing potential power amp clipping and the resultant increase in likelihood of speaker damage.

POWER SWITCH (12)

This two-way rocker switch applies power to the unit when placed in the ON position.

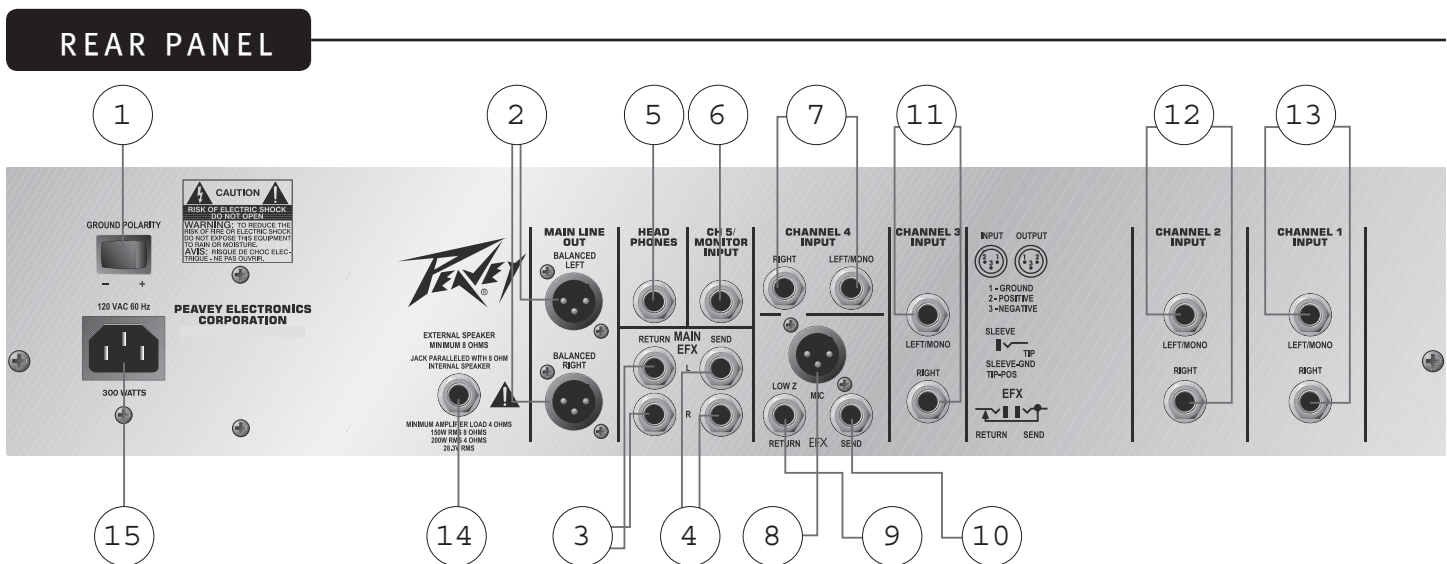

GROUND POLARITY (1)

This 3-position, rocker-type switch should normally be placed in the center (0) position. If hum or noise is noticed coming from the speaker enclosure, the switch may be placed in the (+) or (-) position to minimize hum/noise. If changing polarity does not alleviate the problem, consult your authorized Peavey dealer, the Peavey factory or a qualified service technician.

MAIN LINE OUT (2)

These low-noise, electronically balanced XLR connectors can be used to route signals to a mixing console, recording device, etc.

SEND/RETURN JACKS MAINS (3 & 4)

Two stereo pairs of 1/4" jacks allows the use of various auxiliary units (effects units, equalizers, etc.) in-line, before the power amp section.

HEADPHONE JACK (5)

This 1/4" jack accepts stereo headphones only.

CH5/MONITOR INPUT JACK (6)

Use this 1/4" jack to connect to the output of any line-level device.

CHANNEL 4 (CHANNEL 3 INPUT ON KB4) HIGH-IMPEDANCE INPUT (7)

This pair of 1/4" jacks accepts high-impedance microphones or line-level sources equipped with left and right 1/4" phone plugs.

CHANNEL 4 (CHANNEL 3 INPUT ON KB4) LOW-IMPEDANCE INPUT (8)

For use with low-impedance microphones or other line-level sources equipped with a male XLR connector.

CHANNEL 4 (CHANNEL 3 INPUT ON KB4) SEND/RETURN JACK (9 & 10)

This pair of 1/4" jacks allows the use of various auxiliary units (effects units, equalizers, etc.) in-line.

CHANNEL 3, 2 & 1 (CHANNEL 2 & 1 ON KB4) INPUTS (11, 12 & 13)

This pair of 1/4" jacks accepts high-impedance microphones or line-level sources equipped with left and right 1/4" phone plugs.

EXTERNAL SPEAKER JACK (14)

This 1/4" jack provides the powered signal from the amplifier. Use this jack to add a second speaker cabinet in parallel. The external minimum speaker load impedance is 8 ohms.

IEC CONNECTOR/DETACHABLE LINE CORD (15)

This is a standard IEC power connector. An AC mains cord having the appropriate AC plug and ratings for the intended operating voltage is included in the carton. The mains cord should be connected to the amplifier before connecting to a suitable AC outlet.

U.S. DOMESTIC AC MAINS CORD

The mains cord supplied with the unit is heavy-duty, 3-conductor type with a conventional 120 VAC plug with ground pin. Never break off the ground pin on any equipment. It is provided for your safety. If the outlet used does not have a ground pin, a suitable grounding adapter should be used and the third wire should be properly grounded.



KB5 BLOCK DIAGRAM

CH. 1, 2 & 3

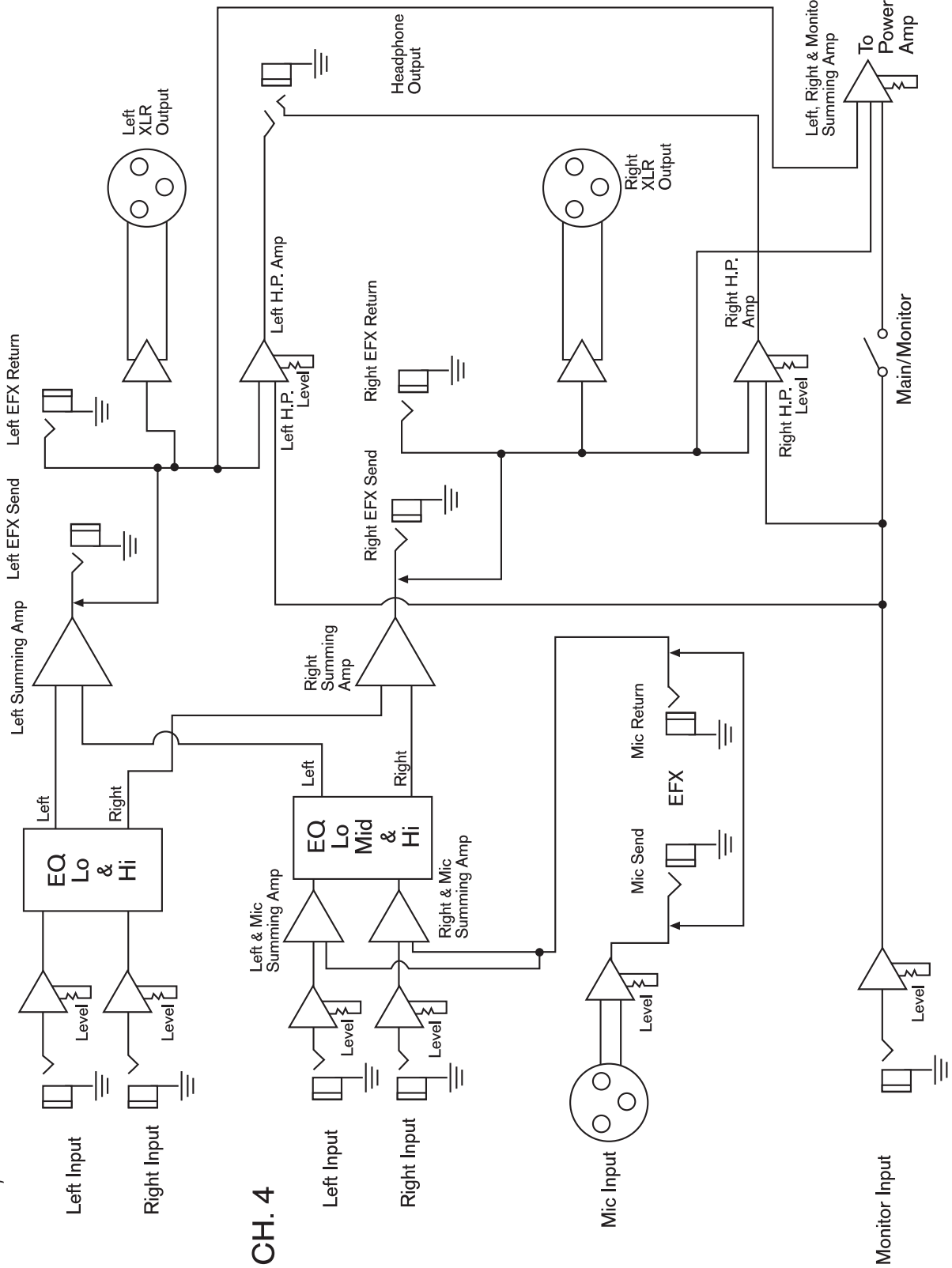

KB5 SPECIFICATIONS

KB4 SPECIFICATIONS

PREAMP SECTION

The following preamp specs are measured @ 1 kHz, nominal signal levels are with channel level controls set at 5, minimum levels are with channel level controls set at 10.

CHANNEL 1 AND 2 INPUTS:

Input Impedance: 100 k, Left/Mono
Nominal Input Level: -22 dBV, 79 mV RMS
Minimum Input Level: -40 dBV, 10 mV RMS
Nominal Input Level: -15 dBV, 178 mV RMS
Minimum Input Level: -33 dBV, 22 mV RMS

CHANNEL 3 INPUT:

Low Z Input Impedance: 5K Ohms
Nominal Input Level: -28 dBV, 40 mV RMS
Minimum Input Level: -48 dBV, 4 mV RMS
High Z Input Impedance: 100 k, Left
Nominal Input Level: -5 dBV, 560 mV RMS
Minimum Input Level: -22 dBV, 79 mV RMS

Right: -1 dBV, 1.1 V RMS
Minimum: -16 dBV, 158 mV RMS

HEADPHONE OUTPUT

Load Impedance: 8 Ohms or greater
Nominal Output: 100 mW RMS

MAIN LINE OUT

Output Impedance: <100
Output Level: 18 dBV

POWER AMPLIFIER SECTION

RATED POWER AND LOAD:

100 Watts RMS/4 Ohms or 75 W
RMS/8 Ohms with DDT off

(1 kHz, 1% THD @ 120 VAC line)

FREQUENCY RESPONSE:

+0, -1dB, 20 Hz-20 kHz @ 60 Watts RMS/
8 Ohms

TOTAL HARMONIC DISTORTION:

Less than 0.01% @ 1 kHz/8 Ohms
Typically less than 0.08%, 20 Hz-20kHz

DDT DYNAMIC RANGE:

Greater than 20 dB

DDT MAXIMUM THD:

Below 0.5% THD for 6 dB overload
Below 1% THD for 20 dB overload

HUM AND NOISE:

Greater than 100 dB below rated power

POWER CONSUMPTION:

150 Watts @ 120V AC, 50/60 Hz, Domestic
150 Watts @ 220-230/240V AC, 60 Hz, Export

KB4/KB5

Amplificadores para Teclados

Gracias por elegir los amplificadores para teclados KB4/KB5. Una vez más, los ingenieros de Peavey han escuchado las peticiones de los tecladistas y las han integrado en un amplificador que combina excelentes funciones y sonido en una unidad portable. La nueva serie de amplificadores KB brinda reproducción de sonido inigualable para todos los sonidos de teclados; de graves profundos a agudos cristalinos, todo está ahí.

Antes de comenzar a tocar con el amplificador, es muy importante asegurarse que el producto cuenta con la corriente apropiada. Puedes encontrar la corriente apropiada de tu amplificador impresa junto a la conexión de corriente IEC en el panel trasero de la unidad. Además, un conector para un parlante externo se incluye para un gabinete adicional. Cada función del producto está enumerada. Haz referencia a los diagramas de los paneles delantero y trasero en este manual para localizar las funciones al lado de su número.

Por favor lee esta guía cuidadosamente para asegurar tu seguridad personal, así como la seguridad de tu amplificador.

FUNCIONES

- 4 CANALES (KB5) ó 5 CANALES (KB5)
- 75 WATTS (KB4) ó 120 WATTS (KB5); ¡MUCHO PODER!
- AGARRADERA SÚPER FUERTE RETRACTABLE PARA FÁCIL TRANSPORTE; SÓLO CIÉRRALA, ASEGÚRALA Y ¡LISTO!
- SALIDAS DE LÍNEA ESTÉREO BALANCEADAS
- PUNTO DE ENVÍO/RETORNO ESTÉREO
- CAPACIDAD DE EXPANSIÓN DE PARLANTES

GUÍA DE INSTALACIÓN RÁPIDA

1. Conecta el cable de corriente a una fuente apropiada
2. Asegúrate que los niveles están abajo o ajustados completamente en dirección contraria a las manecillas del reloj y que el ecualizador (EQ) está plano.
3. Ajusta el nivel maestro a la posición 12:00.
4. Conecta la salida izquierda del teclado a la entrada izquierda del KB4/KB5 y conecta la salida derecha del teclado a la entrada derecha del KB4/KB5.
5. Ajusta el interruptor de DDT a la posición de activo.
6. Ajusta el interruptor main/monitor a la posición de monitor.
7. Enciende el KB4/KB5.
8. Ajusta el nivel del canal al volumen apropiado.
9. Ajusta el EQ como sea necesario.

FRONT PANEL

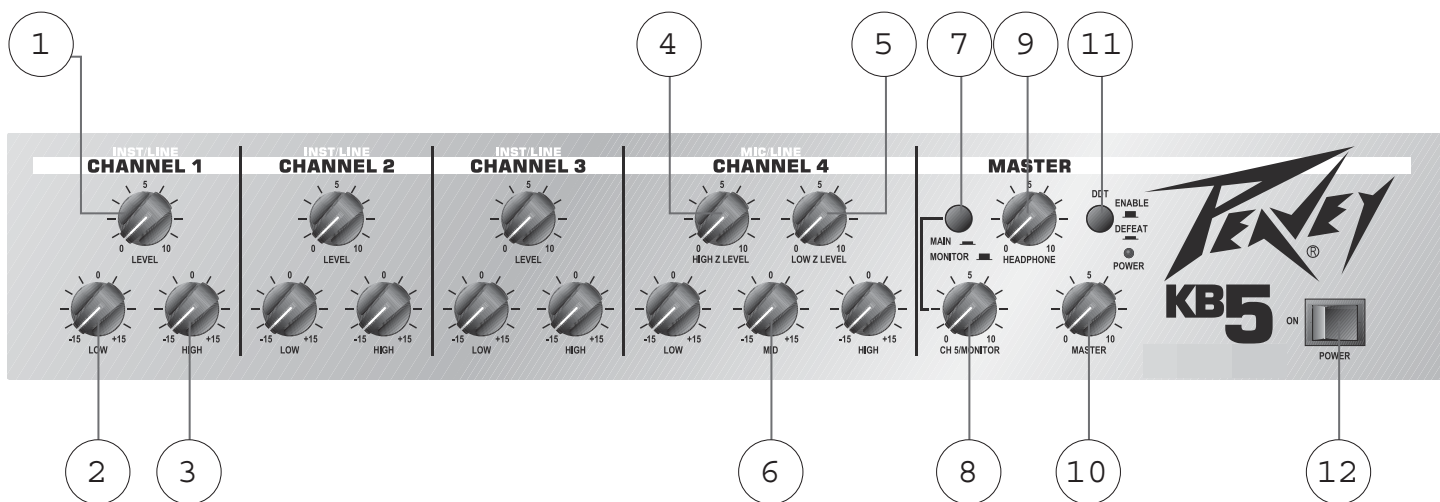

NIVEL (1)

Controla el nivel de la salida de 1/4". (Los canales 1, 2 y 3 del KB5 y los canales 1, y 2 del KB4.)

EQ GRAVE (2)

Un control de tono activo (tipo shelving: +/-15 dB) que varía el rango de frecuencias graves. (KB5: canales 1, 2 y 3; KB4 canales 1 y 2.)



Cuidado: Los incrementos excesivos en las frecuencias graves pueden generar consumo exagerado de corriente e incrementar la posibilidad de daños a los parlantes.

EQ AGUDO (3)

Un control de tono activo (tipo shelving: +/- 15 dB) que varía el rango de frecuencias agudas. (KB5: canales 1, 2 y 3; KB4 canales 1 y 2.)

NIVEL DE IMPEDANCIA ALTA (HIGH Z) (4)

Controla niveles de micrófonos de alta impedancia u otras fuentes equipadas con un conector de 1/4" tipo phone.

NIVEL DE IMPEDANCIA BAJA (LOW Z) (5)

Controla niveles de micrófonos de baja impedancia u otras fuentes equipadas con un conector XLR masculino.

EQ MEDIO (6)

Un control de tono activo (tipo peak/notch: +/-15 dB) que varía el rango de frecuencias medias. (Canal 4 en el KB5; canal 3 en el KB4.)

MAIN/MONITOR (7)

Esto ajusta qué señal se va a los auriculares. Cuando está en la posición 'fuera', sólo la señal del canal 5 es enviada a los auriculares. Excelente cuando necesitas un clic o un track midi pregrabado. Cuando está activado, en la posición 'dentro', los auriculares reciben señal de todos los canales. Mantén en mente que esta señal nunca es enviada a las salidas principales (Main) XLR.

NIVEL DEL MONITOR/CH5 (8)

Controla el nivel de entrada del canal 5. Controla los micros de alta impedancia u otras fuentes de alto nivel equipadas con un conector de 1/4" de plug.

NIVEL DE AURICULARES (9)

Este ajusta el nivel de la salida de auriculares en el panel trasero. Para prevenir daños del oído, hay que asegurarse que la perilla está totalmente en contra de la dirección de las manecillas del reloj antes de usar los auriculares. Lentamente sube el nivel de la perilla hasta llegar a un volumen para escuchar cómodamente. Esto no afecta el nivel principal (master).

NIVEL PRINCIPAL (MASTER) (10)

Esta perilla ajusta el nivel general de la unidad. Asegúrate que el nivel principal está completamente abajo (completamente en contra de la dirección de las manecillas del reloj) antes de encender la unidad. Esto no afecta el nivel de auriculares.

SELECTOR DDT™ (11)

Este interruptor controla la protección del parlante DDT (Técnica de Detección de Distorsión por sus siglas en ingles). Cuando se encuentra en la posición 'fuera', un circuito verifica las condiciones de la señal que pueden saturar el amplificador y activa compresión para reducir la ganancia y eliminar la distorsión. Esta técnica utiliza todos los watts disponibles para reproducir la señal, pero minimiza la saturación y distorsión reduciendo el potencial de daños al parlante. Dado que esta función es "invisible" en niveles por debajo del punto de saturación, es recomendable que esté activada constantemente. Ajustar este interruptor en la posición 'dentro' cancela la función, permitiendo saturación potencial del amplificador, resultando en incremento de posibilidades de daños al parlante.

INTERRUPTOR DE CORRIENTE (12)

Este interruptor de dos posiciones aplica corriente a la unidad cuando está en la posición de encendido (ON).

PANEL TRASERO

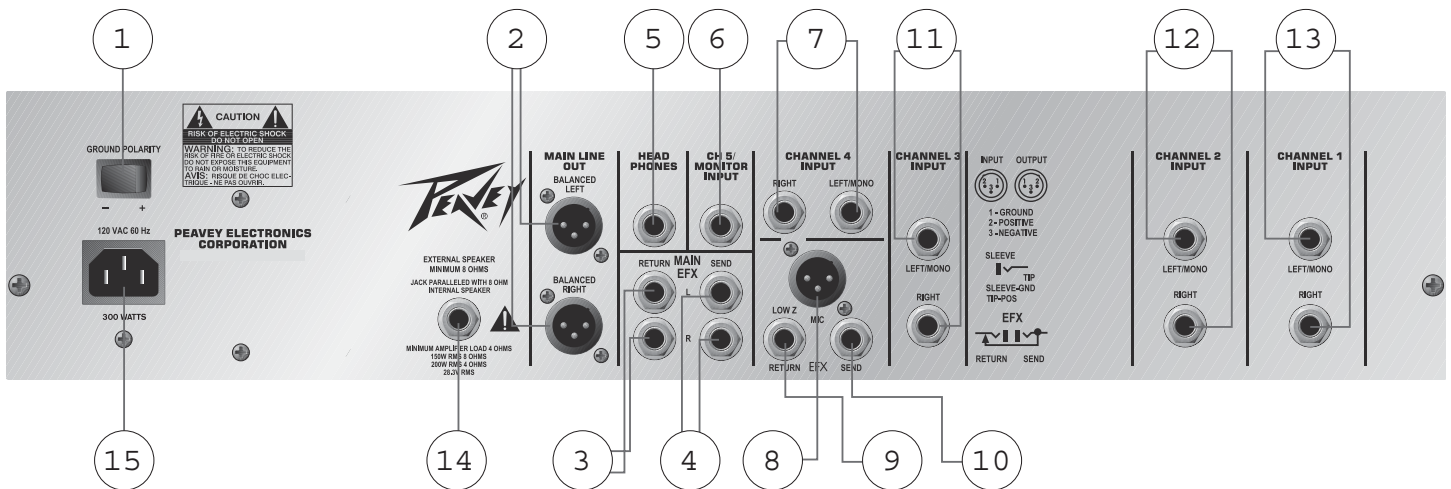

POLARIDAD DE TIERRA (1)

Este interruptor de 3 posiciones normalmente debe estar en la posición central (0). Si se escucha ruido o hum del parlante, se puede cambiar a las posiciones (+) o (-) para minimizar el ruido. Si cambiar la polaridad no resuelve el problema, consulta a tu distribuidor autorizado Peavey, la fabrica Peavey o un técnico de servicio calificado.

LÍNEA DE SALIDA PRINCIPAL (2)

Estos conectadores XLR de bajo ruido pueden ser usados para mandar señales a consolas de mezcla, equipo de grabación, etc.

CONECTADORES DE ENVÍO/RETORNO PRINCIPALES (3 Y 4)

Estos dos pares de conectadores estéreo de 1/4" permiten el uso de varias unidades de efectos externas (procesadores, ecualizadores, etc.) en la señal antes de llegar al amplificador.

CONECTADOR DE AURICULARES (5)

Este conectador de 1/4" acepta auriculares estéreo solamente.

CONECTADOR DE MONITOR DEL CANAL 5 (6)

Usa este conectador de 1/4" para conectar la salida de cualquier unidad de nivel de línea.

ENTRADA DE ALTA IMPEDANCIA DEL CANAL 4 (CANAL 3 EN EL KB 4) (7)

Este par de conexiones de 1/4" acepta micrófonos de alta impedancia o fuentes de nivel de línea y están equipadas con conectadores tipo plug de 1/4" para señal derecha e izquierda.

ENTRADA DE BAJA IMPEDANCIA DEL CANAL 4 (CANAL 3 EN EL KB 4) (8)

Para usarse con micrófonos de baja impedancia o fuentes de nivel de línea equipados con conectadores masculinos XLR.

PUNTO DE INSERCIÓN DE ENVÍO/RETORNO DEL CANAL 4 (CANAL 3 EN KB4) (9 Y 10)

Este par de conectadores de 1/4" permiten el uso de varias unidades de efectos (procesadores, ecualizadores, etc.) en línea.

ENTRADAS DE CANALES 3, 2 Y 1 (CANALES 2 Y 1 EN KB4) (11, 12 Y 13)

Este par de conexiones de 1/4" acepta micrófonos de alta impedancia o fuentes de nivel de línea equipadas con conectadores tipo plug de 1/4".



CONECTADOR DE PARLANTE EXTERNO (14)

Este conector de 1/4" provee señal amplificada del amplificador. Usa esta conexión para añadir un segundo parlante en paralelo. La carga mínima del parlante externo debe ser 8 ohmios.

CONECTADOR IEC/CABLE DE CORRIENTE REMOVIBLE (15)

Este es un conector estándar de corriente IEC. Se incluye un cable con las características adecuadas para la operación de esta unidad. El cable debe ser conectado al amplificador antes de conectarse a la fuente de corriente.



CABLE DE CORRIENTE CA DOMESTICO EE.UU.

El cable incluido es de tres conductores con plug convencional de 120 VAC con aguja para tierra. Nunca se arranque la aguja de tierra de ningún equipo. Esta ha sido incluida para tu seguridad. Si la conexión de la pared no incluye entrada de tierra, se debe conseguir un adaptador y el tercer cable debe ser propiamente aterrizado.

KB5

ESPECIFICACIONES

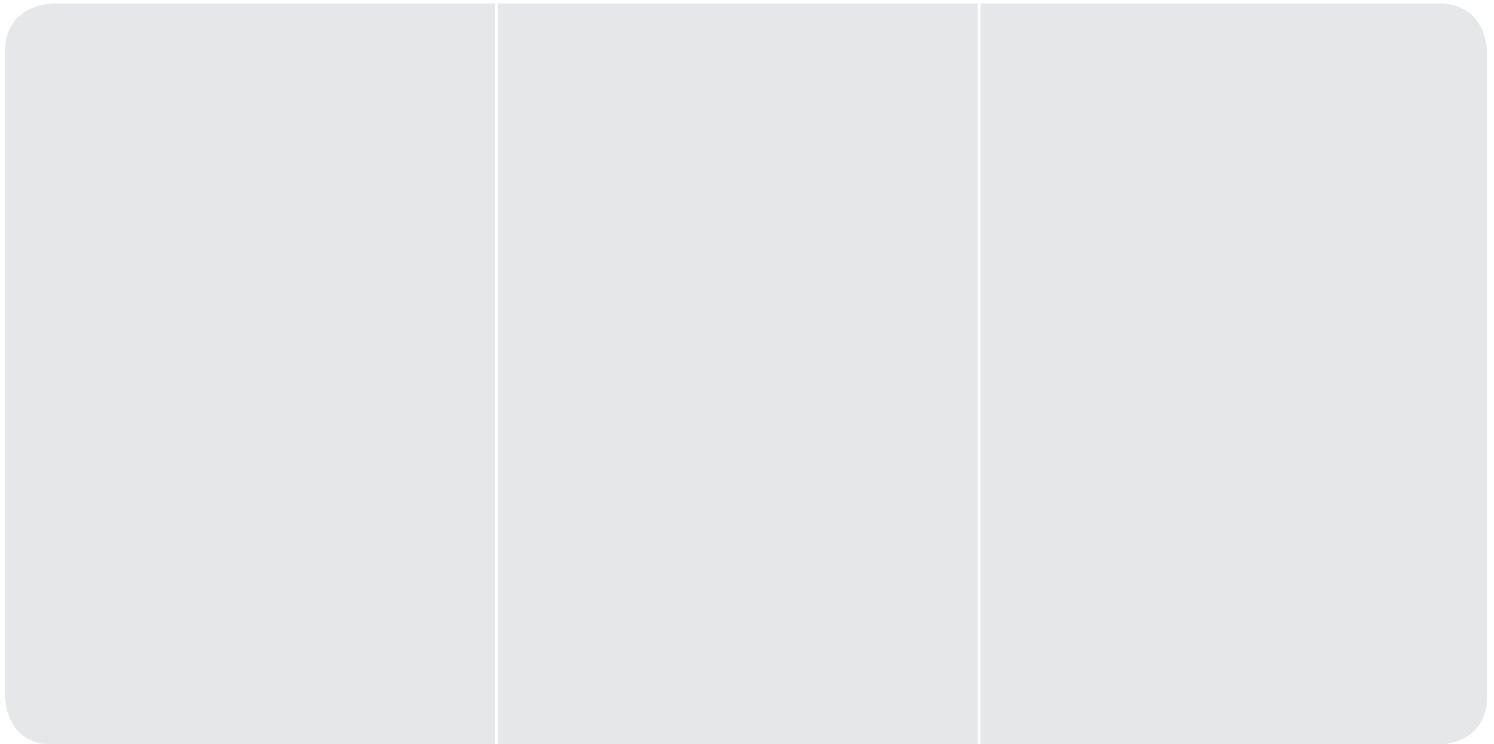

KB4

ESPECIFICACIONES

PREAMP SECTION

The following preamp specs are measured @ 1 kHz, nominal signal levels are with channel level controls set at 5, minimum levels are with channel level controls set at 10.

CHANNEL 1 AND 2 INPUTS:

Input Impedance: 100 k, Left/Mono
Nominal Input Level: -22 dBV, 79 mV RMS
Minimum Input Level: -40 dBV, 10 mV RMS
Nominal Input Level: -15 dBV, 178 mV RMS
Minimum Input Level: -33 dBV, 22 mV RMS

CHANNEL 3 INPUT:

Low Z Input Impedance: 5 k Ohms
Nominal Input Level: -28 dBV, 40 mV RMS
Minimum Input Level: -48 dBV, 4 mV RMS
High Z Input Impedance: 100 k, Left
Nominal Input Level: -5 dBV, 560 mV RMS
Minimum Input Level: -22 dBV, 79 mV RMS

Right: -1 dBV, 1.1 V RMS
Minimum: -16 dBV, 158 mV RMS

HEADPHONE OUTPUT

Load Impedance: 8 Ohms or greater
Nominal Output: 100 mW RMS

MAIN LINE OUT

Output Impedance: <100
Output Level: 18 dBV

POWER AMPLIFIER SECTION

RATED POWER AND LOAD:
100 Watts RMS/4 Ohms or 75 W
RMS/8 Ohms with DDT off

(1 kHz, 1% THD @ 120 VAC line)

FREQUENCY RESPONSE:

+0, -1dB, 20 Hz-20 kHz @ 60 Watts RMS/
8 Ohms

TOTAL HARMONIC DISTORTION:

Less than 0.01% @ 1 kHz/8 Ohms
Typically less than 0.08%, 20 Hz-20kHz

DDT DYNAMIC RANGE:

Greater than 20 dB

DDT MAXIMUM THD:

Below 0.5% THD for 6 dB overload
Below 1% THD for 20 dB overload

HUM AND NOISE:

Greater than 100 dB below rated power

POWER CONSUMPTION:

150 Watts @ 120V AC, 50/60 Hz, Domestic
150 Watts @ 220-230/240V AC, 60 Hz, Export

KB4/KB5

Keyboard-Verstärker

Wir möchten uns bei Ihnen dafür bedanken, dass Sie sich für den Keyboard-Verstärker KB4/KB5 entschieden haben. Auch hier haben sich die Techniker von Peavey die Meinungen von Keyboardern zu Herzen genommen und einen Verstärker entwickelt, der herausragende Funktionen und ausgezeichneten Klang in einem einzigen tragbaren Gerät kombiniert. Die Verstärker der neuen KB-Serie liefern eine beeindruckende Klangwiedergabe all Ihrer Keyboard-Sounds – von donnernden Bässen bis hin zu kristallklaren Höhen steckt alles drin!

Bevor Sie beginnen, über Ihren Verstärker zu spielen, müssen Sie sicherstellen, dass das Gerät an die korrekte Wechselspannung angeschlossen wird. Die für Ihr Gerät korrekte Spannung ist neben dem IEC-Netzkabel auf der Rückseite des Geräts aufgedruckt. Daneben steht für den Einsatz einer zusätzlichen externen Lautsprecherbox eine externe Lautsprecherklinge zur Verfügung. Diese befindet sich ebenfalls auf der Rückseite und wird in diesem Abschnitt erläutert. Jede Funktion des Produkts ist nummeriert. Die jeweiligen Funktionen finden Sie mit der entsprechenden Nummer auf den Abbildungen der Vorder- bzw. Rückseite des Geräts in dieser Anleitung.

Lesen Sie sich diese Anleitung bitte sorgfältig durch, damit sowohl Ihre Sicherheit als auch die Ihres Geräts gewährleistet ist.

MERKMALE

- VIER (KB4) ODER FÜNF KANÄLE (KB5)
- 75 WATT (KB4) ODER 150 WATT (KB5) – ORDENTLICHE POWER!
- ULTRAROBUSTER, VERSENKBARER KNEBELGRIFF FÜR LEICHTEN TRANSPORT – EINFACH EINRASTEN, ZURÜCKKLAPPEN, UND LOS GEHT'S!
- SYMMETRIERTE STEREO-LINE-AUSGÄNGE
- STEREO-SEND/RETURN-KLINKE

SETUP-KURZANLEITUNG

1. CSchließen Sie das Netzkabel an eine Steckdose mit den korrekten Werten an.
2. Achten Sie darauf, dass sämtliche Pegel heruntergedreht oder vollständig im entgegengesetzten Uhrzeigersinn gedreht sind, und stellen Sie alle EQs neutral ein.
3. Stellen Sie den Master-Pegel auf die Position 12:00.
4. Schließen Sie den linken Ausgang Ihres Keyboards an den linken Eingang des KB5/KB4 und den rechten Ausgang Ihres Keyboards an den rechten Eingang des KB5/KB4 an.
5. Aktivieren Sie den DDT-Schalter.
6. Stellen Sie den Main/Monitor-Schalter auf die Position Monitor.
7. Schalten Sie die Stromversorgung des KB5/KB4 ein.
8. Stellen Sie den Kanalpegel auf die angemessene Lautstärke ein.
9. Stellen Sie den Kanal-EQ nach Bedarf ein.

FRONT PANEL

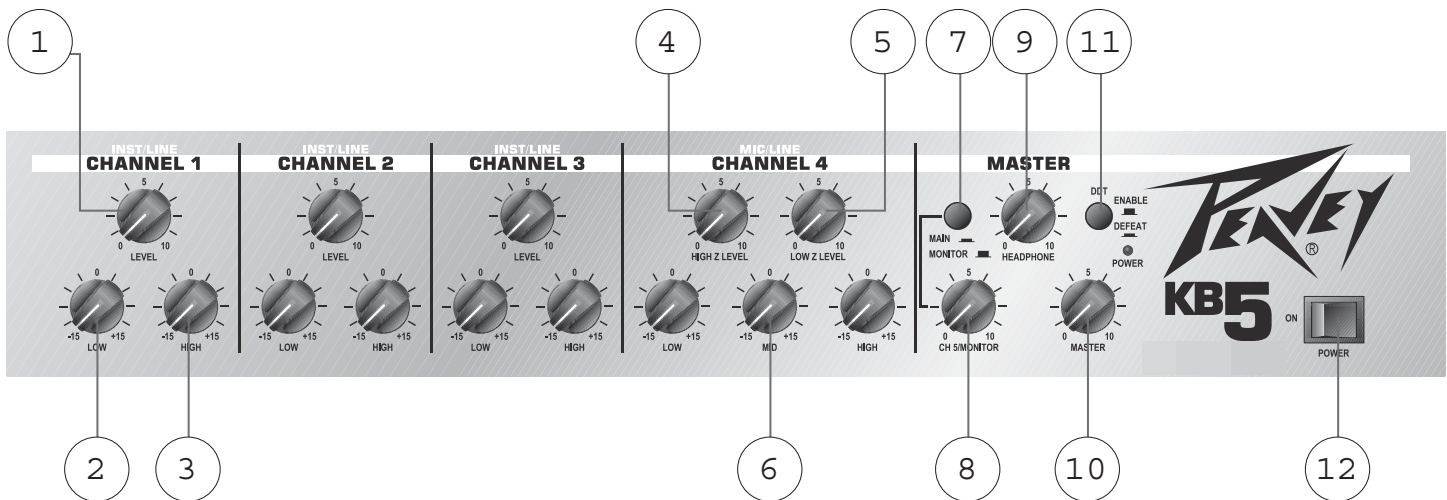

LEVEL (1)

Regelt den Eingangspegel der 1/4"-Klinke. (Kanäle 1, 2 und 3 am KB5 und Kanäle 1 und 2 am KB4.)

Low EQ (2)

Aktiver Klangregler (stufenlos regelbar, ± 15 dB), mit dem der Niederfrequenzbereich variiert werden kann. (KB5: Kanäle 1, 2 und 3; KB4: Kanäle 1 und 2.)



Achtung: Ein übermäßiges Anheben der Niederfrequenzen führt zu verstärktem Stromverbrauch und steigert das Risiko einer Beschädigung der Lautsprecher.

Hi EQ (3)

Aktiver Klangregler (stufenlos regelbar, ± 15 dB), mit dem der Hochfrequenzbereich variiert werden kann. (KB5: Kanäle 1, 2 und 3; KB4: Kanäle 1 und 2.)

HIGH Z LEVEL (4)

Zur Regelung hochohmiger Mikrophone oder anderer Quellen mit hohem Pegel, die mit einem 1/4"-Kopfhörerstecker ausgestattet sind.

LOW Z LEVEL (5)

Zur Regelung niederohmiger Mikrophone oder anderer Quellen mit niedrigem Pegel, die mit einem männlichen XLR-Stecker ausgestattet sind.

MID EQ (6)

Aktiver Klangregler (Typ Spitze/Kerbe, ± 15 dB), mit dem der Mittenfrequenzbereich variiert werden kann. (Kanal 4 am KB5 und Kanal 3 am KB4.)

MAIN/MONITOR (7)

Mit diesem Schalter wird festgelegt, welches Signal an die Kopfhörer gesendet wird. In der Position OUT wird nur das Signal von Kanal 5 an die Kopfhörer gesendet. Dies ist besonders von Vorteil, wenn Sie ein Click-Track oder Midi- bzw. voraufgezeichnetes Track abhören müssen. *Ist der Schalter gedrückt (Position IN), erhalten die Kopfhörer Signale von allen Kanälen. Denken Sie daran, dass dieses Signal nie an die Main-XLR-Ausgänge gesendet wird.*

CH5/MONITOR LEVEL (8)

Regelt den Eingangspegel für Kanal 5. Zur Regelung hochohmiger Mikrophone oder anderer Quellen mit hohem Pegel, die mit einem 1/4"-Kopfhörerstecker ausgestattet sind.

HEADPHONE LEVEL (9)

Hiermit wird der zur Kopfhörerklinke auf der Rückseite gesendete Pegel geregelt. Um Hörschäden zu vermeiden, muss dieser Regler vollständig im entgegengesetzten Uhrzeigersinn heruntergedreht werden, bevor Sie Kopfhörer verwenden. Drehen Sie den Knopf im Uhrzeigersinn, bis ein angenehmer Hörpegel erreicht ist. Der Master-Pegel wird dadurch nicht verändert.

MASTER LEVEL (10)

Mit diesem Regler wird der Gesamtpegel des Geräts eingestellt. Achten Sie darauf, dass der Master-Pegel vollständig heruntergedreht ist (vollständig im entgegengesetzten Uhrzeigersinn), bevor Sie das Gerät einschalten. Der Kopfhörerpegel wird dadurch nicht verändert.

DDTTM-WAHLSCHALTER (11)

Mit diesem Schalter wird Peaveys exklusiver DDTTM-Lautsprecherschutz geregelt (DDT = Distortion Detection Technique, Funktion zur Ermittlung von Verzerrungen). Steht dieser Schalter auf der Position OUT, ermittelt eine einzigartige Schaltung Signalbedingungen, die zu einer Überlastung des Verstärkers führen könnten, und aktiviert die Kompression, um den Gain zu verringern und Clipping zu verhindern. Mit diesem Verfahren wird jedes dem Verstärker zur Verfügung stehende Watt zur Wiedergabe des Signals ausgenutzt, gleichzeitig werden jedoch auch Clipping und Verzerrung verringert, wodurch mögliche Beschädigungen des Lautsprechers eingeschränkt werden. Da diese Funktion bei Pegeln unter dem Clipping-Punkt „unsichtbar“ ist, wird empfohlen, sie immer aktiviert zu lassen. Steht der Schalter auf der Position IN, ist diese Schutzfunktion ausgeschaltet, sodass ein mögliches Clipping des Verstärkers erfolgen kann, was die Wahrscheinlichkeit einer Beschädigung der Lautsprecher erhöht.

POWER-SCHALTER (12)

Steht dieser Kippschalter mit zwei Positionen auf der Position ON, wird das Gerät mit Netzstrom versorgt.

REAR PANEL

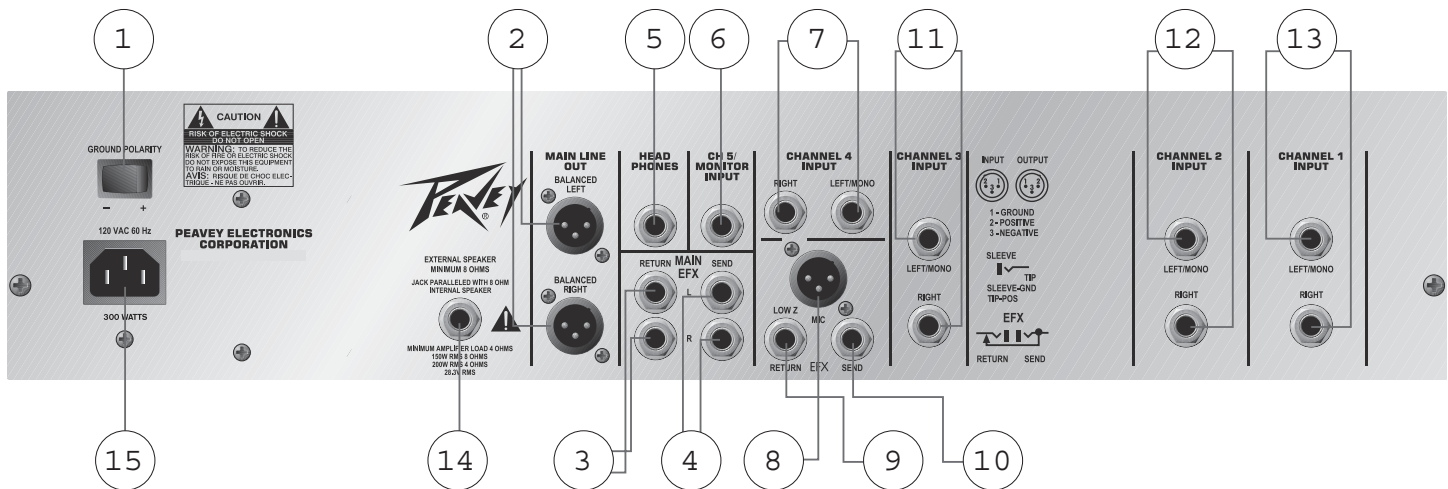

GROUND POLARITY (1)

Dieser Kippschalter mit 3 Positionen muss normalerweise auf der mittleren Position (o) stehen. Ist aus der Lautsprecherbox ein Brummen oder Rauschen zu hören, kann der Schalter auf die Positionen (+) oder (-) gestellt werden, um dieses Brummen oder Rauschen zu verringern. Kann das Problem durch Verändern der Polarität nicht behoben werden, wenden Sie sich bitte an Ihren autorisierten Peavey-Händler, das Peavey-Werk oder an einen qualifizierten Kundendiensttechniker.

MAIN LINE OUT (2)

Diese geräuscharmen, elektronisch symmetrierten XLR-Stecker können zum Senden von Signalen an ein Mischpult, ein Tonbandgerät usw. eingesetzt werden.

SEND/RETURN JACKS MAINS (3 UND 4)

Zwei Paar 1/4"-Stereo-Klinken ermöglichen das Einschleifen verschiedener Zusatzvorrichtungen (Effektgeräte, Equalizer usw.) vor der Verstärkerstufe.

HEADPHONE JACK (5)

Diese 1/4"-Klinke ist ausschließlich für Stereokopfhörer geeignet.

CH5/MONITOR INPUT JACK (6)

Mit dieser 1/4"-Klinke erfolgt der Anschluss an den Ausgang beliebiger Line-Pegelgeräte.

HIGH-IMPEDANCE INPUT (7) FÜR KANAL 4 (KANAL 3 BEIM KB4)

An dieses Paar 1/4"-Klinken können hochohmige Mikrophone oder Line-Pegelquellen angeschlossen werden, die mit linken und rechten 1/4"-Kopfhörersteckern ausgestattet sind.

LOW-IMPEDANCE INPUT (8) FÜR KANAL 4 (KANAL 3 BEIM KB4)

Für den Einsatz mit niederohmigen Mikrophenen oder anderen Line-Pegelquellen, die mit einem männlichen XLR-Stecker ausgestattet sind.

SEND/RETURN-JACK (9 UND 10) FÜR KANAL 4 (EINGANG VON KANAL 3 BEIM KB4)

Dieses Paar 1/4"-Klinken ermöglicht das Einschleifen verschiedener Zusatzvorrichtungen (Effektgeräte, Equalizer usw.).

INPUT (11, 12 UND 13) FÜR KANAL 3, 2 UND 1 (KANAL 2 UND 1 BEIM KB4)

An dieses Paar 1/4"-Klinken können hochwertige Mikrophone oder Line-Pegelquellen angeschlossen werden, die mit linken und rechten 1/4"-Kopfhörersteckern ausgestattet sind.



EXTERNAL SPEAKER JACK (14)

Diese 1/4"-Klinke liefert das angetriebene Signal vom Verstärker. Mit Hilfe dieser Klinke können Sie eine zweite Lautsprecherbox parallel anschließen. Die externe Mindest-Lautsprecherlastimpedanz beträgt 8 Ohm.

IEC-STECKER/ABZIEHBARES NETZKABEL (15)

Hierbei handelt es sich um einen genormten IEC-Netzstecker. Ein Wechselstrom-Netzkabel mit dem entsprechenden Wechselstromstecker und den entsprechenden Werten für die erforderliche Betriebsspannung liegt bei. Das Netzkabel muss an den Verstärker angeschlossen werden, bevor es an eine geeignete Wechselstromsteckdose angeschlossen wird.



WECHSELSTROM-NETZKABEL FÜR DIE USA

Bei diesem dem Gerät beiliegenden Netzkabel handelt es sich um ein robustes, dreiadriges Kabel mit einem herkömmlichen 120-V-Wechselstromstecker mit Erdungsstift. Der Erdungsstift darf in keinem Fall an irgendeinem Gerät entfernt werden. Er ist zu Ihrer Sicherheit vorhanden. Ist die verwendete Steckdose nicht mit einem Erdungsstift ausgestattet, muss ein geeigneter Erdungsadapter verwendet und die dritte Ader korrekt geerdet werden.

KB5

ESPECIFICACIONES

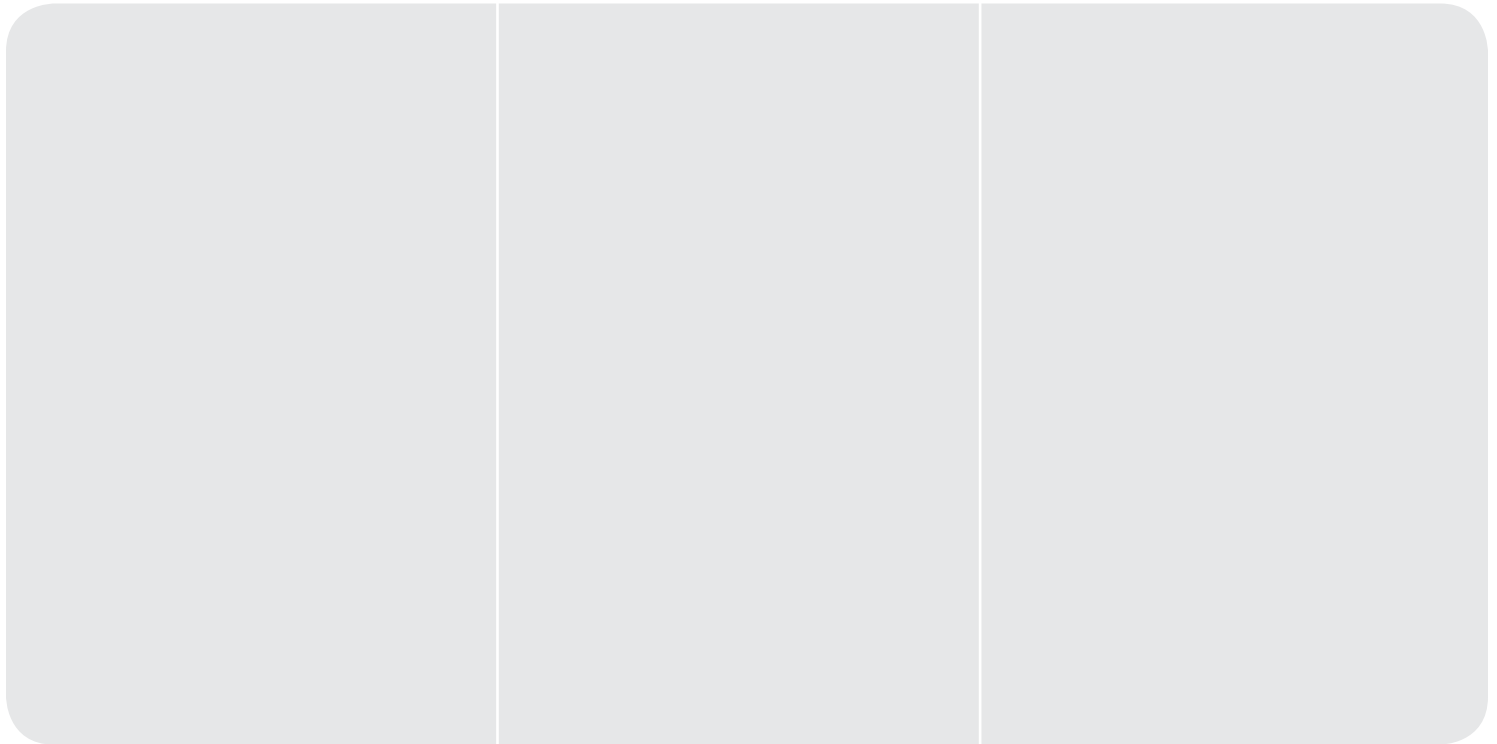

KB4

ESPECIFICACIONES

PREAMP SECTION

The following preamp specs are measured @ 1 kHz, nominal signal levels are with channel level controls set at 5, minimum levels are with channel level controls set at 10.

CHANNEL 1 AND 2 INPUTS:

Input Impedance: 100 k, Left/Mono
Nominal Input Level: -22 dBV, 79 mV RMS
Minimum Input Level: -40 dBV, 10 mV RMS
Nominal Input Level: -15 dBV, 178 mV RMS
Minimum Input Level: -33 dBV, 22 mV RMS

CHANNEL 3 INPUT:

Low Z Input Impedance: 5 k Ohms
Nominal Input Level: -28 dBV, 40 mV RMS
Minimum Input Level: -48 dBV, 4 mV RMS
High Z Input Impedance: 100 k, Left
Nominal Input Level: -5 dBV, 560 mV RMS
Minimum Input Level: -22 dBV, 79 mV RMS

Right: -1 dBV, 1.1 V RMS
Minimum: -16 dBV, 158 mV RMS

HEADPHONE OUTPUT

Load Impedance: 8 Ohms or greater
Nominal Output: 100 mW RMS

MAIN LINE OUT

Output Impedance: <100
Output Level: 18 dBV

POWER AMPLIFIER SECTION

RATED POWER AND LOAD:
100 Watts RMS/4 Ohms or 75 W
RMS/8 Ohms with DDT off

(1 kHz, 1% THD @ 120 VAC line)

FREQUENCY RESPONSE:

+0, -1dB, 20 Hz-20 kHz @ 60 Watts RMS/
8 Ohms

TOTAL HARMONIC DISTORTION:

Less than 0.01% @ 1 kHz/8 Ohms
Typically less than 0.08%, 20 Hz-20kHz

DDT DYNAMIC RANGE:

Greater than 20 dB

DDT MAXIMUM THD:

Below 0.5% THD for 6 dB overload
Below 1% THD for 20 dB overload

HUM AND NOISE:

Greater than 100 dB below rated power

POWER CONSUMPTION:

150 Watts @ 120V AC, 50/60 Hz, Domestic
150 Watts @ 220-230/240V AC, 60 Hz, Export

KB4/KB5

Amplificateurs Claviers

Merci d'avoir choisi un amplificateur clavier KB4/KB5 de Peavey. Une fois de plus, nos ingénieurs ont suivis les demandes de nombreux instrumentalistes pour produire des unités répondant à leurs exigences. Les nouveaux amplificateurs de la série KB sont capables de performances incroyables, le tout dans une unité compacte.

Avant d'utiliser votre nouvel amplificateur, vérifiez que celui-ci est bien compatible pour l'alimentation électrique de votre location. Vous pouvez trouver le voltage de fonctionnement sur une plaque située à coté de la prise du cordon d'alimentation sur le panneau arrière. Vous pouvez également connecter une enceinte supplémentaire à votre amplificateur, mais vérifiez que celle-ci est compatible avec votre unité (les caractéristiques de celles-ci sont détaillées plus loin dans ce manuel).

Lisez attentivement ce guide et les messages de précautions, pour votre propre sécurité et celle de votre matériel.

CARACTÉRISTIQUES

- 4-CANAU (KB4) OU 5-CANAU (KB5)
- 75 WATTS (KB4) OU 150 WATTS (KB5) — LE PLEIN DE PUISSANCE!
- POIGNÉES DE TRANSPORTS RÉTRACTABLES ET TRÈS SOLIDES, AVEC SYSTÈME DE BLOCAGE EN POSITION SORTIE — BLOQUER LA POIGNÉE, INCLINEZ L'AMPLI ET C'EST PARTI!
- SORTIES LIGNE STÉRÉO SYMÉTRISÉES
- BOUCLE STÉRÉO D'EFFETS (SEND/RETURN)
- CONNECTEUR HAUT-PARLEUR SUPPLÉMENTAIRE

DÉMARRAGE RAPIDE

1. Connectez le cordon d'alimentation à votre unité et à sa source d'alimentation électrique
2. Assurez-vous que les volumes soient au minimum (0) et que les égaliseurs soient en position centrale
3. Positionnez le niveau de sortie en position 12-heures
4. Connectez la sortie gauche de votre clavier à l'entrée gauche de KB5/KB4, puis de même pour le coté droit
5. Positionnez l'interrupteur DDT en position 'enable'
6. Positionnez l'interrupteur 'main/monitor' en position 'monitor'
7. Mettre votre KB5/KB4 sous tension
8. Ajustez les volumes des canaux pour obtenir le niveau désiré
9. Ajustez l'EQ des canaux si nécessaire

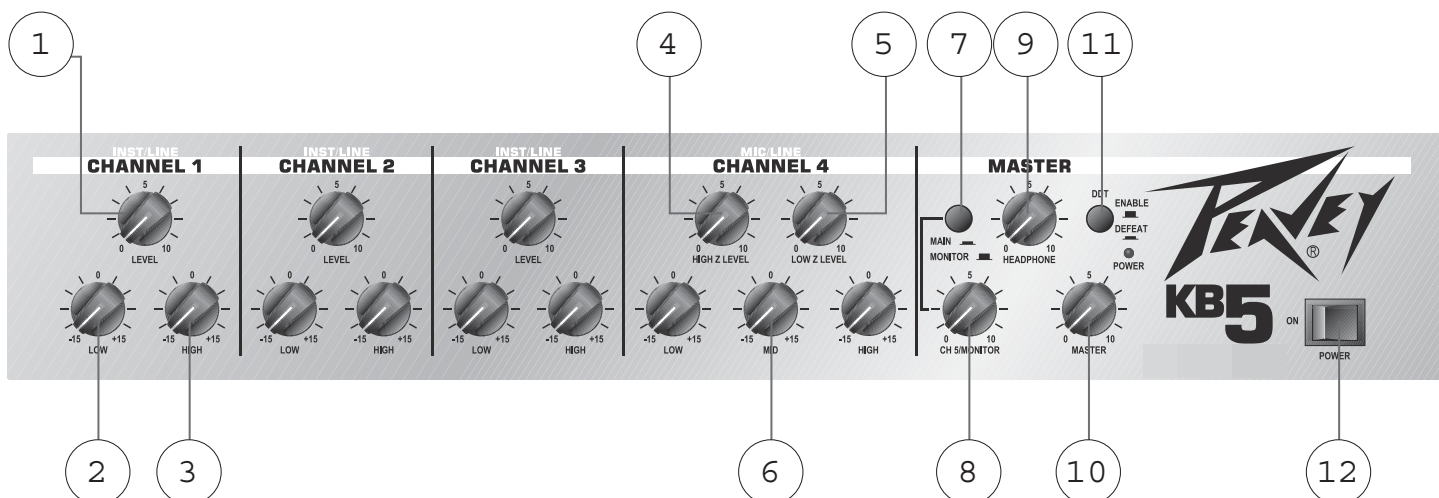

LEVEL (1)

Vous permet d'ajuster le niveau du signal de l'entrée (Canaux 1, 2 et 3 sur le KB5 et canaux 1 et 2 sur le KB4.)

Low EQ (2)

Ce contrôle actif de tonalité (de type escalier: +/-15dB) vous permet de contrôler les fréquences graves de votre système. (KB5: canaux 1, 2 & 3; KB4: canaux 1 & 2.)



ATTENTION: Une augmentation excessive des basses fréquences fait accroître la consommation électrique de votre unité et peut endommager votre haut-parleur.

Hi EQ (3)

Ce contrôle actif de tonalité (de type escalier: +/-15dB) vous permet de contrôler les fréquences aiguës de votre système. (KB5: canaux 1, 2 & 3; KB4: canaux 1 & 2.) High Z Level (4)

Ce potentiomètre vous permet de contrôler le niveau du signal d'entrée des micro haute-impédance ou de toute autre unité équipée d'une sortie Jack 1/4" (haute impédance).

LOW Z LEVEL (5)

Ce potentiomètre vous permet de contrôler le niveau du signal d'entrée des micro basse-impédance ou de toute autre unité équipée d'une sortie XLR (basse impédance).

MID EQ (6)

Ce contrôle actif de tonalité (large bande, de +/-15dB) vous permet de varier le niveau des fréquences médium de votre unité. (Canal 4 sur le KB5 et canal 3 sur le KB4.)

MAIN/MONITOR (7)

Cet interrupteur vous permet de contrôler le signal envoyé à la sortie casque d'écoute. En position sortie, seul celui du canal 5 est envoyé au casque d'écoute, pratique si vous devez écouter un Clic ou un signal pré-enregistré. En position enfoncée, tous les signaux seront envoyés au casque d'écoute.

CH5/MONITOR LEVEL (8)

Ce potentiomètre vous permet de contrôler le niveau du signal du canal 5.

HEADPHONE LEVEL (9)

Ce potentiomètre vous permet de contrôler le niveau du signal envoyé à la sortie casque d'écoute du panneau arrière. Pour éviter d'endommager votre audition, placez ce contrôle en position minimum avant utilisation. Augmentez graduellement ce contrôle pour atteindre un niveau confortable d'écoute. Ce contrôle n'affectera pas le niveau de sortie général de votre unité.

MASTER LEVEL (10)

Ce potentiomètre vous permet de contrôler le niveau de sortie général de votre unité. Assurez-vous que ce niveau soit au minimum avant de mettre votre unité sous tension. Ce contrôle n'affectera pas le niveau de sortie du casque d'écoute.

DDT™ SELECTOR (11)

Ce sélecteur vous permet d'appliquer le système de protection DDT (Distortion Detection Technique) à votre signal. Avec ce sélecteur en position sortie, un système unique détecte toute distorsion et compresse le signal pour éviter la mise en protection de votre unité, tout en optimisant sa puissance disponible et protégeant votre haut-parleur. Etant donné que ce circuit est 'invisible' en deca du niveau de seuil de distorsion de votre unité, nous recommandons fortement de laisser cet interrupteur en position sortie à tout moment. En position enfoncée, vous désactivez cette protection.

POWER SWITCH (12)

Ce sélecteur 2-positions vous permet de mettre votre unité sous (ON)/hors (OFF) tension.

PANNEAU ARRIERE

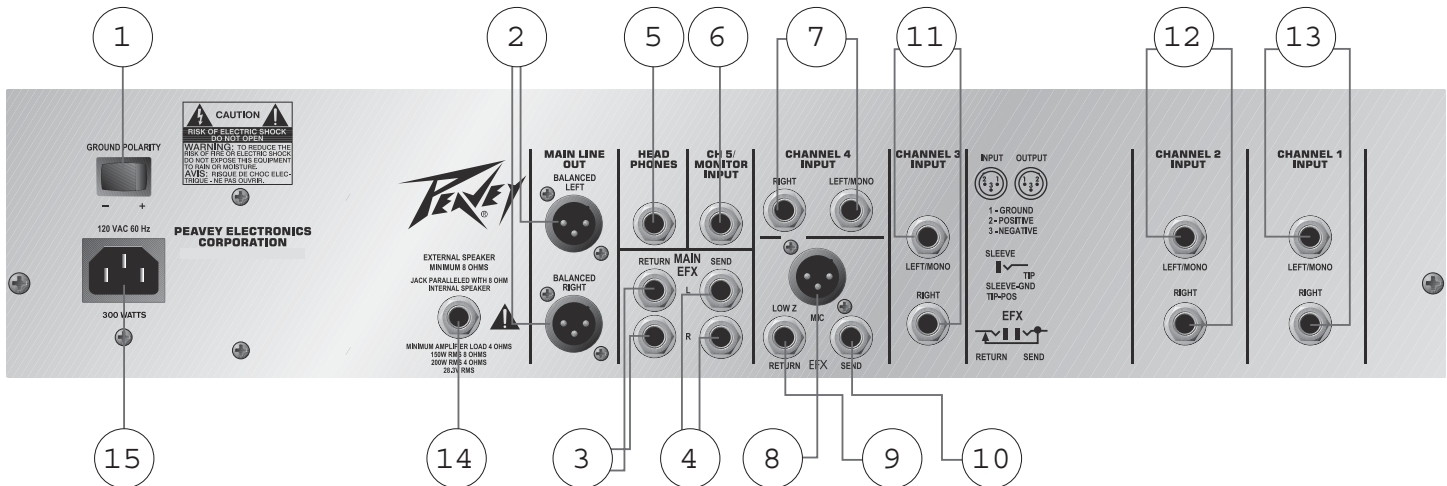

GROUND POLARITY (1)

Ce sélecteur 3-positions doit être placé tout d'abord en position centrale. Si un bruit parasite persistant se fait entendre, ce sélecteur peut-être placé en position (+) ou (-) pour minimiser ce phénomène. Si le bruit parasite persiste, contactez votre revendeur Peavey ou un centre technique qualifié.

MAIN LINE OUT (2)

Ces sorties XLR, électriquement balancées vous permettent d'envoyer le signal de sortie de votre KB à tout autre unité d'amplification/enregistrement.

SEND/RETURN JACKS MAINS (3 & 4)

Ces deux jacks stéréo vous permettent d'utiliser une unité externe de traitement de signal (EQ, processeur d'effets,...) avant l'envoi du signal dans l'ampli de puissance de votre unité.

HEADPHONE JACK (5)

Ce Jack vous permet d'y connecter un casque d'écoute (stéréo).

CH5/MONITOR INPUT JACK (6)

Utilisez cette entrée pour envoyer un signal de niveau Ligne à votre unité.

CHANNEL 4 (CHANNEL 3 SUR LE KB4) HIGH-IMPEDANCE INPUT (7)

Ce Jack accepte le signal d'un micro haute-impédance ou de tout autre unité donnant un signal de niveau Ligne.

CHANNEL 4 (CHANNEL 3 INPUT ON KB4) LOW-IMPEDANCE INPUT (8)

Ce connecteur XLR accepte le signal d'un micro basse-impédance ou de tout autre unité donnant un signal de niveau Ligne et équipé de sorties XLR.

CHANNEL 4 (CHANNEL 3 SUR LE KB4) SEND/RETURN JACK (9 & 10)

Ces deux jacks stéréo vous permettent d'utiliser une unité externe de traitement de signal (EQ, processeur d'effets,...) avant l'envoi du signal dans l'ampli de puissance de votre unité.

CHANNEL 3, 2 & 1 (CHANNEL 2 & 1 SUR LE KB4) INPUTS (11, 12 & 13)

Cette paire de Jack acceptent le signal d'un micro haute-impédance ou de tout autre unité donnant un signal de niveau Ligne.



EXTERNAL SPEAKER JACK (14)

Ce Jack vous permet de connecter un haut-parleur supplémentaire à votre unité. Ce haut-parleur sera en parallèle avec le haut-parleur interne de votre unité et son impédance ne doit pas descendre en deca de 8 ohms.

IEC CONNECTOR/DETACHABLE LINE CORD (15)

Prise pour cordon d'alimentation IEC, fournissant l'énergie électrique à votre unité. Branchez le cordon d'alimentation pour mettre l'amplificateur sous tension. L'équipement peut être endommagé si une tension d'alimentation incorrecte est utilisée (voir les spécifications de tension sur l'amplificateur). Veillez toujours à connecter votre unité à une source d'alimentation possédant une prise de terre normalisée.

KB5

ESPECIFICACIONES

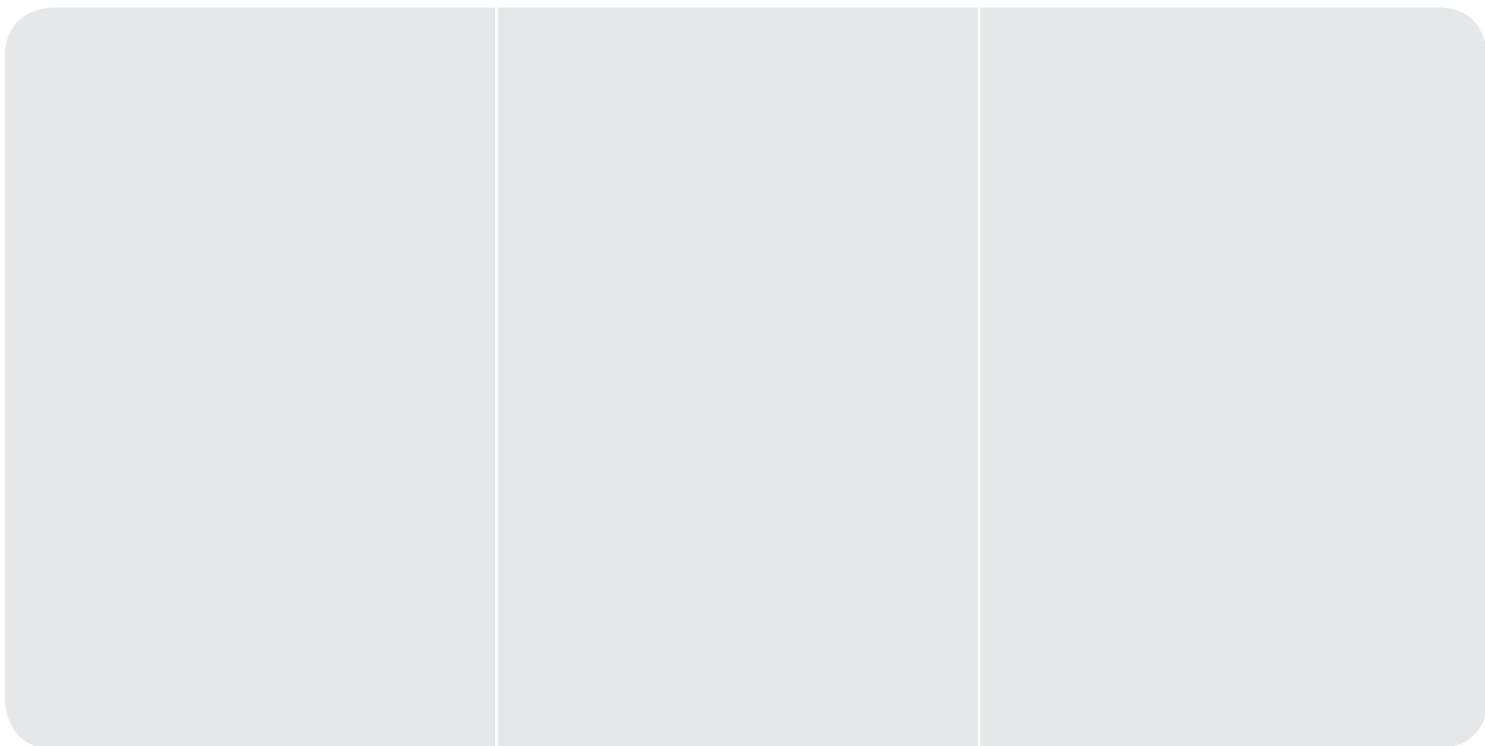

KB4

ESPECIFICACIONES

PREAMP SECTION

The following preamp specs are measured @ 1 kHz, nominal signal levels are with channel level controls set at 5, minimum levels are with channel level controls set at 10.

CHANNEL 1 AND 2 INPUTS:

Input Impedance: 100 k, Left/Mono
Nominal Input Level: -22 dBV, 79 mV RMS
Minimum Input Level: -40 dBV, 10 mV RMS
Nominal Input Level: -15 dBV, 178 mV RMS
Minimum Input Level: -33 dBV, 22 mV RMS

CHANNEL 3 INPUT:

Low Z Input Impedance: 5 k Ohms
Nominal Input Level: -28 dBV, 40 mV RMS
Minimum Input Level: -48 dBV, 4 mV RMS
High Z Input Impedance: 100 k, Left
Nominal Input Level: -5 dBV, 560 mV RMS
Minimum Input Level: -22 dBV, 79 mV RMS

Right: -1 dBV, 1.1 V RMS
Minimum: -16 dBV, 158 mV RMS

HEADPHONE OUTPUT

Load Impedance: 8 Ohms or greater
Nominal Output: 100 mW RMS

MAIN LINE OUT

Output Impedance: <100
Output Level: 18 dBV

POWER AMPLIFIER SECTION

RATED POWER AND LOAD:
100 Watts RMS/4 Ohms or 75 W
RMS/8 Ohms with DDT off

(1 kHz, 1% THD @ 120 VAC line)

FREQUENCY RESPONSE:

+0, -1dB, 20 Hz-20 kHz @ 60 Watts RMS/
8 Ohms

TOTAL HARMONIC DISTORTION:

Less than 0.01% @ 1 kHz/8 Ohms
Typically less than 0.08%, 20 Hz-20kHz

DDT DYNAMIC RANGE:

Greater than 20 dB

DDT MAXIMUM THD:

Below 0.5% THD for 6 dB overload
Below 1% THD for 20 dB overload

HUM AND NOISE:

Greater than 100 dB below rated power

POWER CONSUMPTION:

150 Watts @ 120V AC, 50/60 Hz, Domestic
150 Watts @ 220-230/240V AC, 60 Hz, Export

PEAVEY ELECTRONICS CORPORATION LIMITED WARRANTY

EFFECTIVE DATE: JULY 1, 1998

What This Warranty Covers

Your Peavey Warranty covers defects in material and workmanship in Peavey products purchased and serviced in the U.S.A. and Canada.

What This Warranty Does Not Cover

The Warranty does not cover: (1) damage caused by accident, misuse, abuse, improper installation or operation, rental, product modification or neglect; (2) damage occurring during shipment; (3) damage caused by repair or service performed by persons not authorized by Peavey; (4) products on which the serial number has been altered, defaced or removed; (5) products not purchased from an Authorized Peavey Dealer.

Who This Warranty Protects

This Warranty protects only the original retail purchaser of the product.

How Long This Warranty Lasts

The Warranty begins on the date of purchase by the original retail purchaser. The duration of the Warranty is as follows:

Product Category	Duration
GUITARS/BASSES, AMPLIFIERS, PRE-AMPLIFIERS, MIXERS, ELECTRONIC CROSSOVERS AND EQUALIZERS	2 YEARS *(+ 3 YEARS)
DRUMS	2 YEARS *(+ 1 YEAR)
ENCLOSURES	3 YEARS *(+ 2 YEARS)
DIGITAL EFFECT DEVICES AND KEYBOARD AND MIDI CONTROLLERS	1 YEAR *(+ 1 YEAR)
MICROPHONES	2 YEARS
SPEAKER COMPONENTS (INCL. SPEAKERS, BASKETS, DRIVERS, DIAPHRAGM REPLACEMENT KITS AND PASSIVE CROSSOVERS) AND ALL ACCESSORIES	1 YEAR
TUBES AND METERS	90 DAYS

[*DENOTES ADDITIONAL WARRANTY PERIOD APPLICABLE IF OPTIONAL WARRANTY REGISTRATION CARD IS COMPLETED AND RETURNED TO PEAVEY BY ORIGINAL RETAIL PURCHASER WITHIN 90 DAYS OF PURCHASE.]

What Peavey Will Do

We will repair or replace (at Peavey's discretion) products covered by warranty at no charge for labor or materials. If the product or component must be shipped to Peavey for warranty service, the consumer must pay initial shipping charges. If the repairs are covered by warranty, Peavey will pay the return shipping charges.

How To Get Warranty Service

- (1) Take the defective item and your sales receipt or other proof of date of purchase to your Authorized Peavey Dealer or Authorized Peavey Service Center. OR
- (2) Ship the defective item, prepaid, to Peavey Electronics Corporation, International Service Center, 412 Highway 11 & 80 East, Meridian, MS 39301 or Peavey Canada Ltd., 95 Shields Court, Markham, Ontario, Canada L3R 9T5. Include a detailed description of the problem, together with a copy of your sales receipt or other proof of date of purchase as evidence of warranty coverage. Also provide a complete return address.

Limitation of Implied Warranties

ANY IMPLIED WARRANTIES, INCLUDING WARRANTIES OF MERCHANTABILITY AND FITNESS FOR A PARTICULAR PURPOSE, ARE LIMITED IN DURATION TO THE LENGTH OF THIS WARRANTY.

SOME STATES DO NOT ALLOW LIMITATIONS ON HOW LONG AN IMPLIED WARRANTY LASTS, SO THE ABOVE LIMITATION MAY NOT APPLY TO YOU.

Exclusions of Damages

PEAVEY'S LIABILITY FOR ANY DEFECTIVE PRODUCT IS LIMITED TO THE REPAIR OR REPLACEMENT OF THE PRODUCT, AT PEAVEY'S OPTION. IF WE ELECT TO REPLACE THE PRODUCT, THE REPLACEMENT MAY BE A RECONDITIONED UNIT. PEAVEY SHALL NOT BE LIABLE FOR DAMAGES BASED ON INCONVENIENCE, LOSS OF USE, LOST PROFITS, LOST SAVINGS, DAMAGE TO ANY OTHER EQUIPMENT OR OTHER ITEMS AT THE SITE OF USE, OR ANY OTHER DAMAGES WHETHER INCIDENTAL, CONSEQUENTIAL OR OTHERWISE, EVEN IF PEAVEY HAS BEEN ADVISED OF THE POSSIBILITY OF SUCH DAMAGES.

SOME STATES DO NOT ALLOW THE EXCLUSION OR LIMITATION OF INCIDENTAL OR CONSEQUENTIAL DAMAGES, SO THE ABOVE LIMITATION OR EXCLUSION MAY NOT APPLY TO YOU.

THIS WARRANTY GIVES YOU SPECIFIC LEGAL RIGHTS, AND YOU MAY ALSO HAVE OTHER RIGHTS WHICH VARY FROM STATE TO STATE.

If you have any questions about this warranty or service received or if you need assistance in locating an Authorized Service Center, please contact the Peavey International Service Center at (601) 483-5365 / Peavey Canada Ltd. at (905) 475-2578.

FEATURES AND SPECIFICATIONS SUBJECT TO CHANGE WITHOUT NOTICE.



Features and specifications subject to change without notice.

Peavey Electronics Corporation • 711 A Street • Meridian • MS • 39301
(601) 483-5365 • FAX (601) 486-1278 • www.peavey.com



80304934

©2002

Free Manuals Download Website

<http://myh66.com>

<http://usermanuals.us>

<http://www.somanuals.com>

<http://www.4manuals.cc>

<http://www.manual-lib.com>

<http://www.404manual.com>

<http://www.luxmanual.com>

<http://aubethermostatmanual.com>

Golf course search by state

<http://golfingnear.com>

Email search by domain

<http://emailbydomain.com>

Auto manuals search

<http://auto.somanuals.com>

TV manuals search

<http://tv.somanuals.com>