

Peg-Pérego

Istruzioni d'uso IT
Instructions for use EN
Notice d'emploi FR
Gebrauchsanleitung DE
Instrucciones de uso ES
Instruções para uso PT
Gebruiksaanwijzing NL
Használati útmutató HU
Navodila za uporabo SL
Инструкции по пользованию RU
Kullanım klavuzu TR
ΟΔΗΓΙΕΣ ΧΡΗΣΕΩΣ EL
הוראות שימוש HEB
إيطالي AR

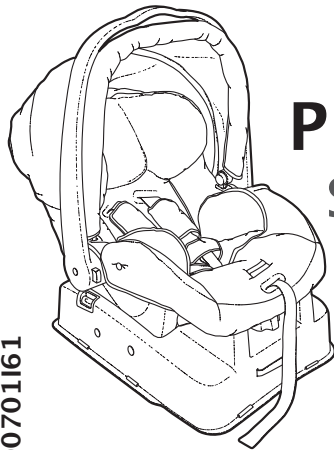

FI000701161

PRIMO VIAGGIO SIP

Side Impact Protection

with Adjustable Base



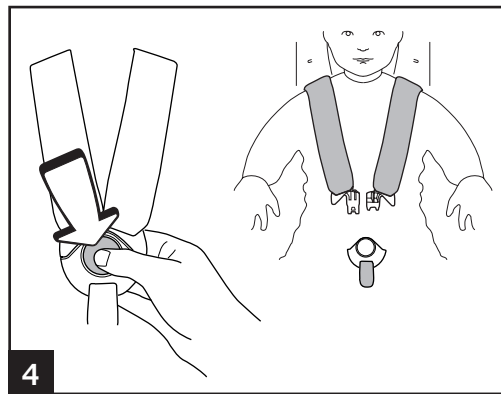
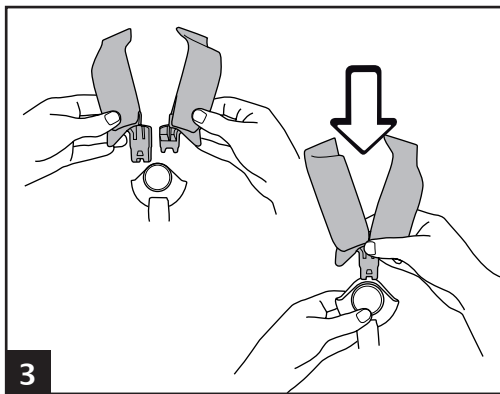
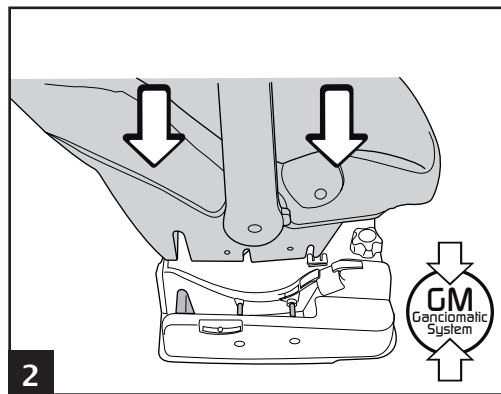
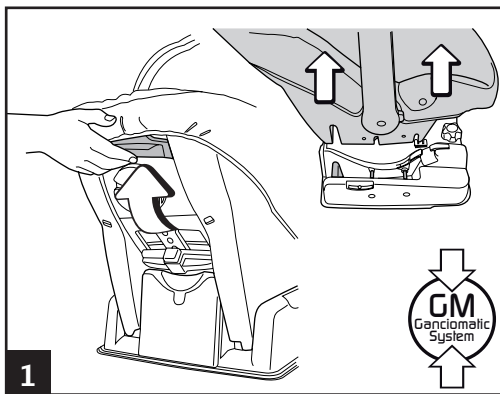

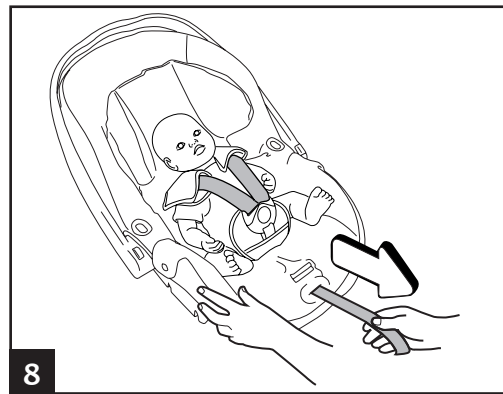
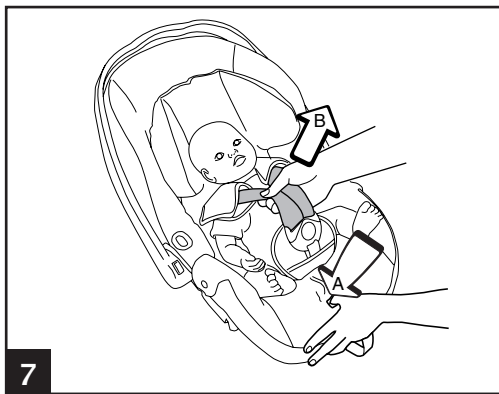
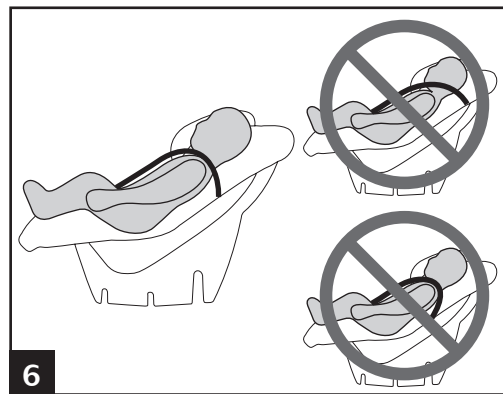
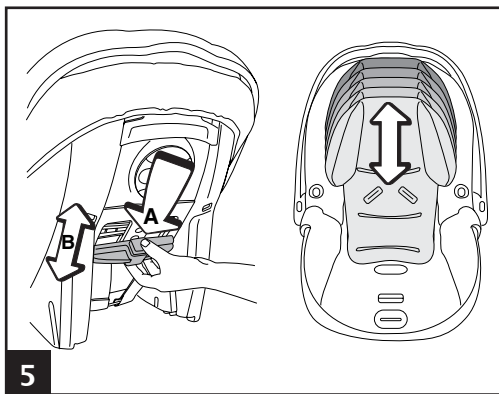

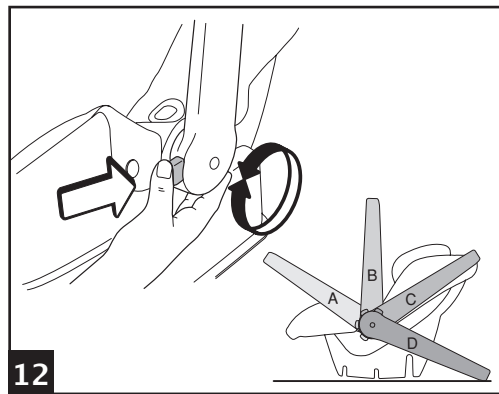
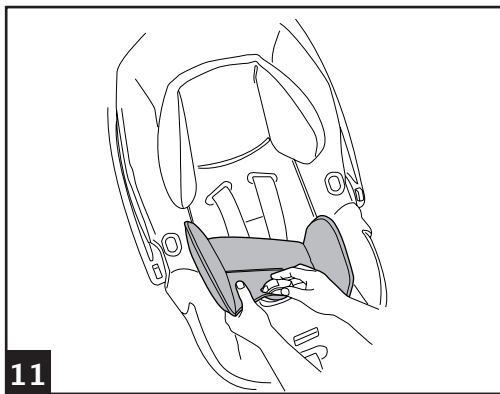
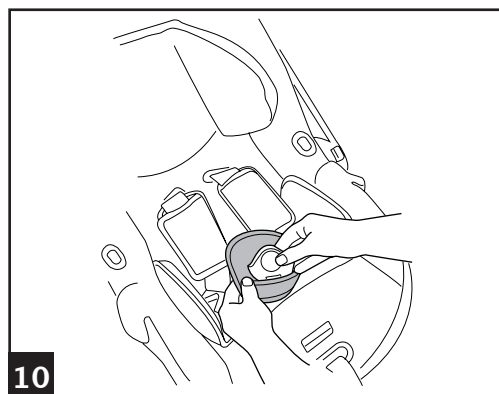
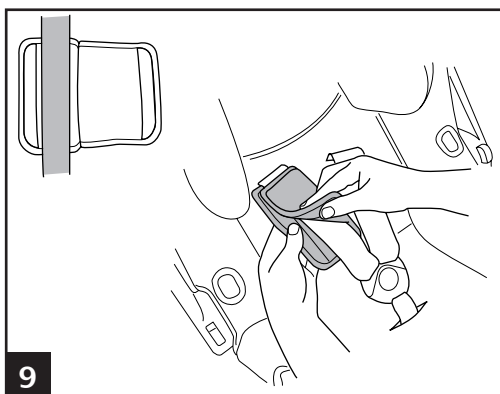

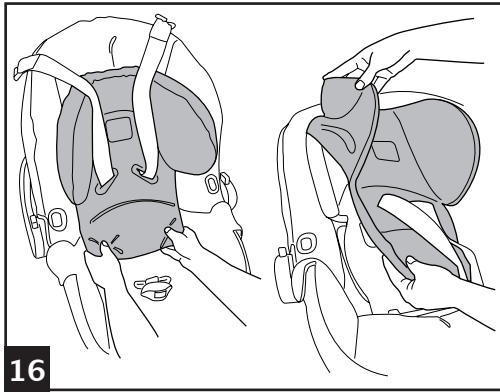
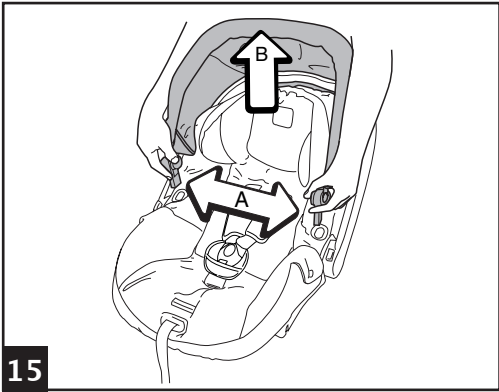
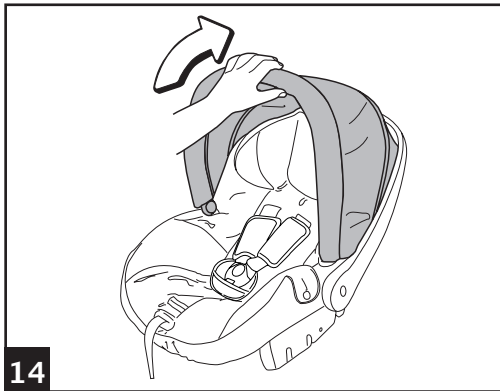
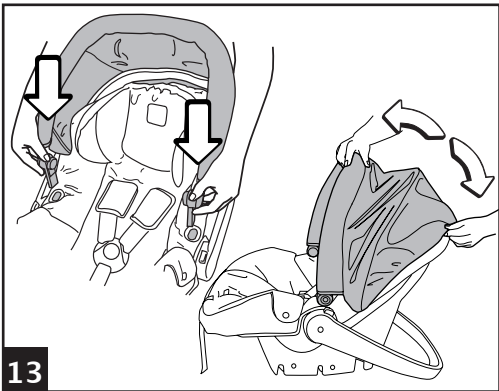

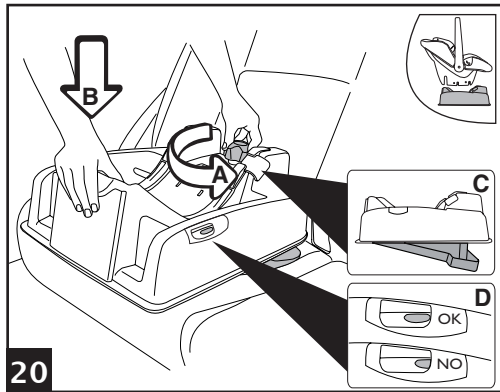
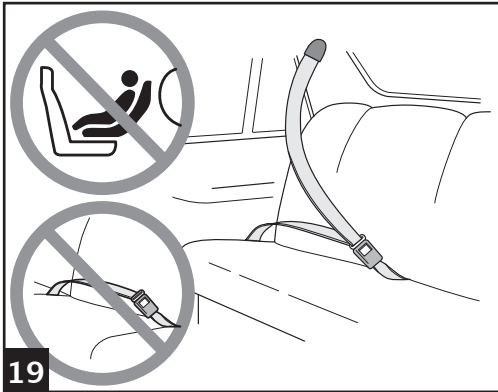
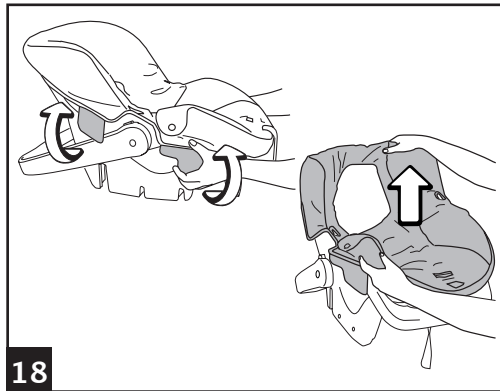
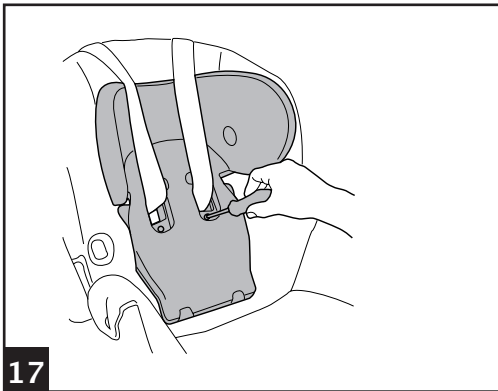

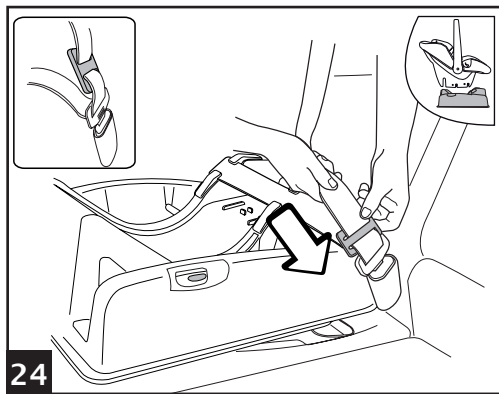
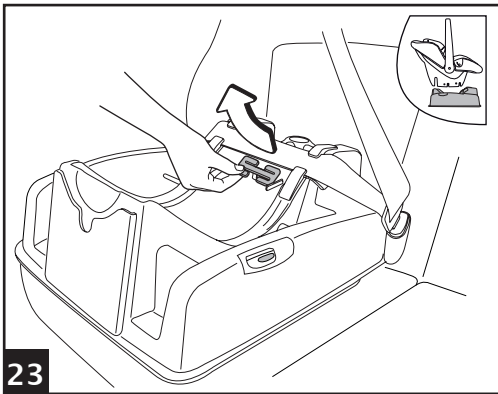
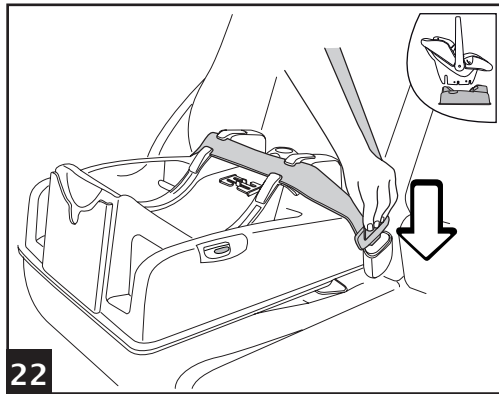
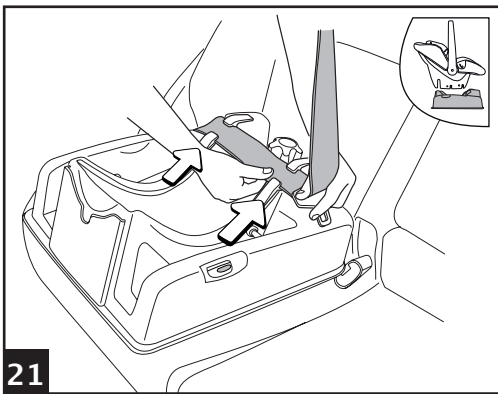

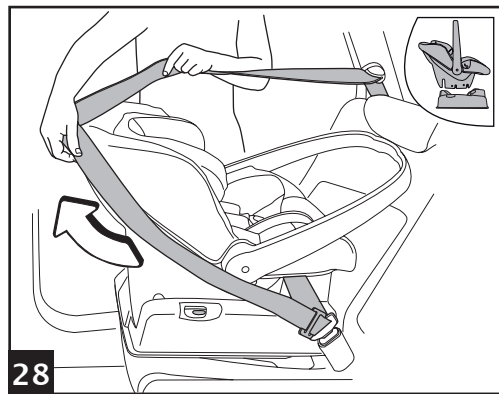
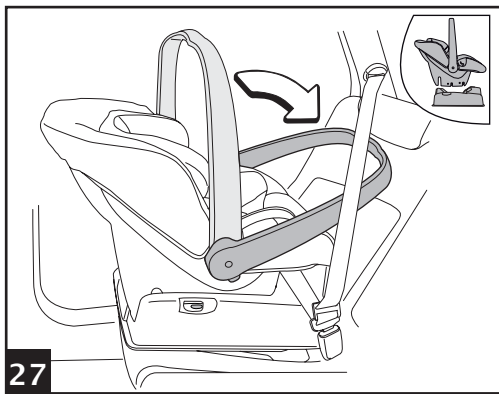
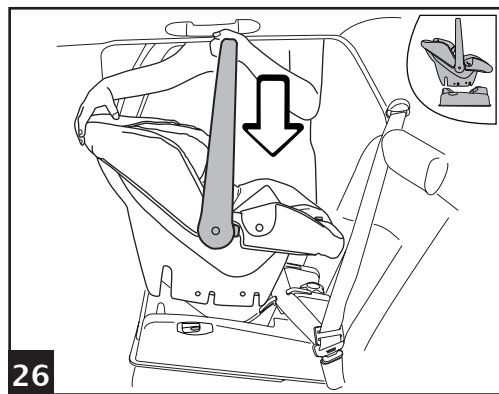
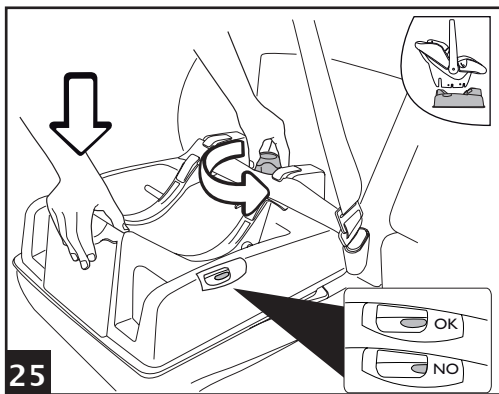

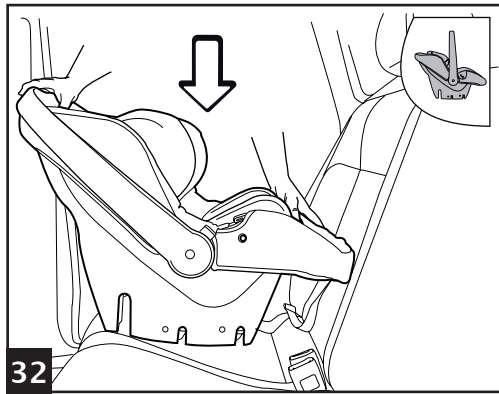
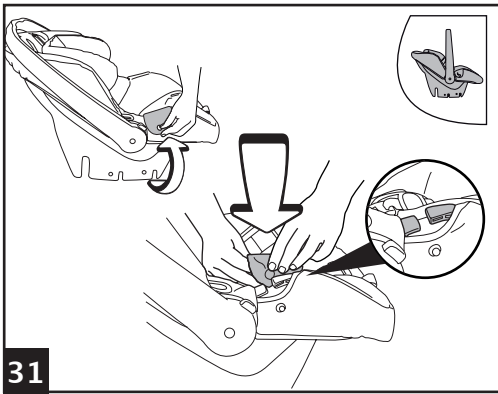
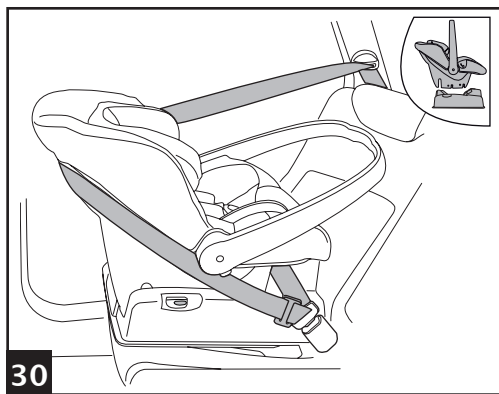
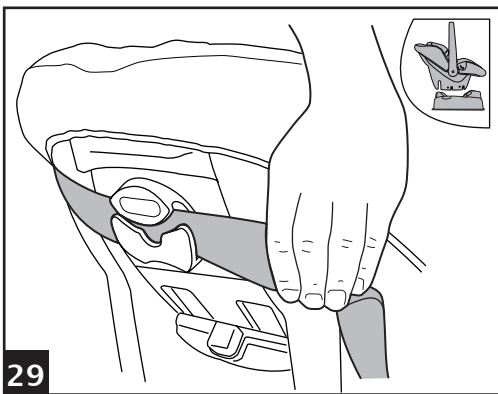

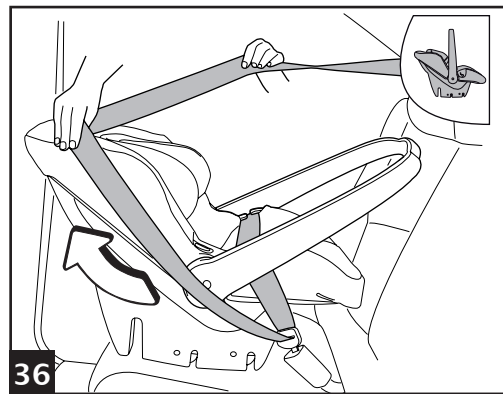
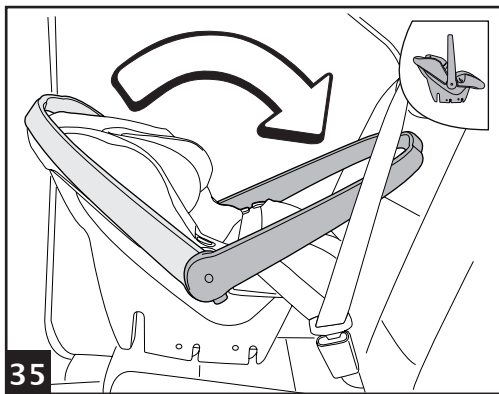
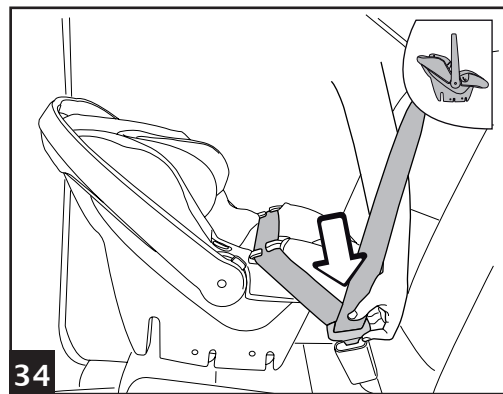
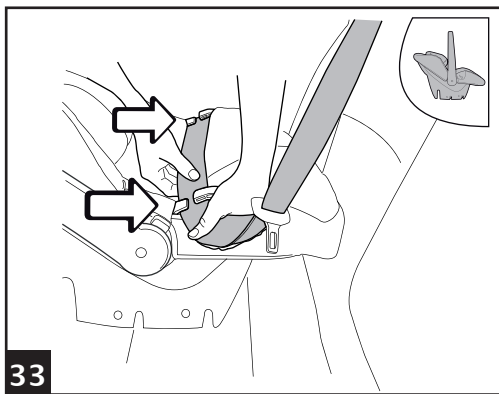

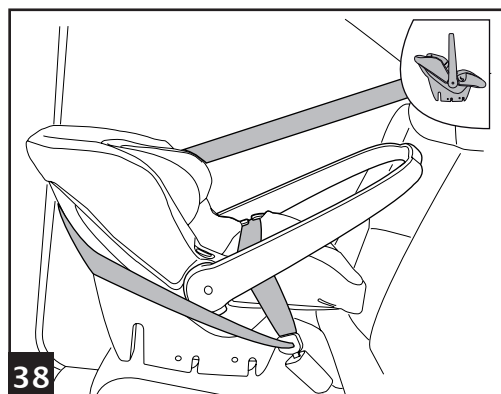
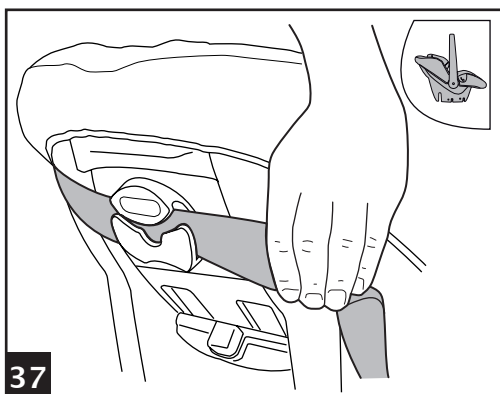

PRIMO VIAGGIO SIP & ADJUSTABLE BASE

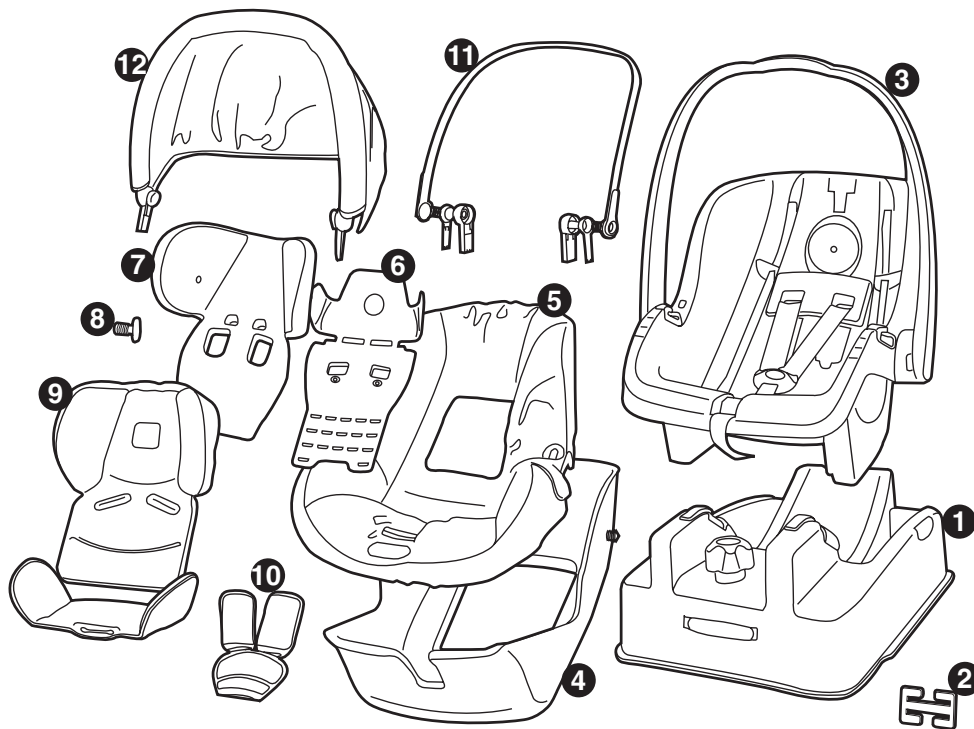



PRIMO VIAGGIO SIP & ADJUSTABLE BASE

- 1 IRKSIP00•
- 2 SPST5722GRLP
- 3 ARPI0360•PEG
- 4 MMSP0007
- 5 BSACSI•
- 6 SPST6076GL
- 7 MMSP0009
- 8 SPST5719N
- 9 BRIDCS•
- 10 BAKCSI•
- 11 SAPI5714•
- 12 BCACSI•



- IT• Ricambi disponibili in piú colori da specificare nella richiesta.
EN• Spare parts available in different colours to be specified when ordering.
FR• Pièces de rechange disponibles en plusieurs couleurs à spécifier dans la demande.
DE• Ersatzteile in mehr Farben vorhanden, die in der Anfrage spezifiziert werden müssen.
ES• Repuestos disponibles en otros colores que se especificarán en el pedido.
PT• Peças de reposição disponíveis em cores alternativas a serem especificadas no pedido.
NL• Reserveonderdelen verkrijgbaar in meerdere kleuren, bij bestelling te specificeren.
HU• A tartalék alkatrészek különböző színekben elérhetőek, melyeket rendeléskor kell kiválasztani.
SL• Rezervni deli so na voljo v več barvah, ki jih je treba navesti pri naročilu.
RU• Запчасти имеются различных цветов, необходимый указать в запросе.
TR• Siparişte belirtilen deęişik renklerdeki yedek parçaları mevcuttur.
EL• Ανταλλακτικά διαθέσιμα σε διάφορα χρώματα. Προσδιορίστε όταν παραγγείλετε.
•HEB חלקי חילוף קיימים במספר גוונים שיצוינו בעת ביצוע הזמנה.
•AR قطع الغيار متوفرة في ألوان مختلفة يجب تحديدها عند الطلب.



IT•ITALIANO

- **IMPORTANTE:** leggere attentamente le istruzioni prima dell'uso e conservarle per riutilizzarle in futuro.
- Peg Perego potrà apportare in qualunque momento modifiche ai modelli descritti in questa pubblicazione, per ragioni di natura tecnica o commerciale.



Peg Perego S.p.A. è certificata ISO 9001. La certificazione offre ai clienti e ai consumatori la garanzia di una trasparenza e fiducia nel modo di lavorare dell'impresa.

SERVIZIO ASSISTENZA

Se fortuitamente parti del modello vengono perse o danneggiate, usare solo pezzi di ricambio originali Peg Perego. Per eventuali riparazioni, sostituzioni, informazioni sui prodotti, la vendita di ricambi originali e accessori, contatta il Servizio Assistenza Peg-Perego:
tel.: 0039-039-60.88.213,
fax: 0039-039-33.09.992,
e-mail: assistenza@pegperego.it,
www.pegperego.com

La Peg Perego è a disposizione dei suoi Consumatori per soddisfare al meglio ogni loro esigenza. Per questo, conoscere il parere dei ns. Clienti, è per noi estremamente importante e prezioso. Le saremo quindi molto grati se, dopo aver utilizzato un ns. prodotto, vorrà compilare il QUESTIONARIO SODDISFAZIONE CONSUMATORE che troverà in internet al seguente indirizzo: www.pegperego.com/SSCo.html.it, segnalando eventuali osservazioni o suggerimenti.

ISTRUZIONI D'USO

PRIMO VIAGGIO SIP con ADJUSTABLE BASE
Primo Viaggio SIP con Adjustable Base è il seggiolino omologato per auto Gruppo 0+, cioè per bambini di peso da 0-13 kg (0-12/14 mesi).

- Primo Viaggio SIP è il seggiolino auto con Sistema Ganciomatic che può essere agganciato e sganciato dalla sua Base auto, dai passeggini e carrelli "Peg Perego" con un gesto semplicissimo.
1. Per sganciare il seggiolino dalla sua base, occorre con una mano tirare verso l'alto la maniglia posta dietro lo schienale e contemporaneamente con l'altra mano alzare il seggiolino verso l'alto.
 2. Per agganciare il seggiolino, posizionarlo in corrispondenza degli agganci e spingerlo verso il basso con entrambe le mani fino al click.

CINTURINO DI SICUREZZA

3. Per agganciare il cinturino di sicurezza sovrapporre le due bretelle e inserirle nella fibbia del cinturino spartigambe fino al click.
4. Per sganciare il cinturino di sicurezza premere il pulsante rosso sulla fibbia del cinturino spartigambe.
5. Le bretelle del cinturino di sicurezza e il poggiatesta "Side Impact Protection" sono regolabili simultaneamente in altezza in 5 posizioni per seguire la crescita del bambino.
 - Prima di regolare l'altezza del cinturino di sicurezza e del poggiatesta allentare la tensione delle bretelle.
 - Per regolare l'altezza del cinturino di sicurezza e del poggiatesta, premere il pulsante posteriore del regolatore di altezza (posto sullo schienale del seggiolino) e contemporaneamente alzare o abbassare nella posizione desiderata, assicurandosi del giusto posizionamento dal click.
6. La corretta regolazione del poggiatesta è dato dalla corretta posizione delle bretelle; le spalle del bambino devono essere appena sopra al punto di passaggio delle bretelle.



- 7• Per allentare la tensione delle bretelle del cinturino di sicurezza, infilare il dito nell'asola della seduta, premere il bottone metallico e contemporaneamente con l'altra mano tirare in su le bretelle come in figura.
- 8• Per far aderire le bretelle del cinturino di sicurezza al bambino, tirare verso di sé la cintura di regolazione centrale come in figura, facendo attenzione a non stringere troppo le bretelle al bambino, lasciando un minimo di gioco.

CUSCINETTI DI PROTEZIONE

- 9• Per montare i cuscinetti di protezione delle spalle, aprire il velcro, posizionare sopra la bretella e richiudere lasciando il velcro verso l'esterno.
- 10• Per montare il cuscinetto di protezione del cinturino spartigambe, infilare la fibbia del cinturino spartigambe come in figura.
- 11• Il seggiolino viene fornito di un cuscino riduttore per il neonato, da togliere quando il bambino è più grande. Per togliere il cuscino riduttore, sfilare il cinturino spartigambe.



MANIGLIONE

- 12• Il maniglione del seggiolino ha quattro regolazioni; per inclinarlo premere i due pulsanti posti sul maniglione e contemporaneamente, posizionarlo nella posizione desiderata fino a sentire il click di posizionamento.
Posizione A: è la posizione del maniglione in auto.
Posizione B: è la posizione del maniglione per il trasporto a mano e per l'aggancio alla base, ai passeggini e ai carrelli.
Posizione C: è la posizione che permette al seggiolino di dondolare.
Posizione D: è la posizione che permette al seggiolino di non dondolare.

CAPOTTINA

- 13• Per montare la capottina, inserire gli attacchi di questa nelle sedi del seggiolino e sistemare la parte posteriore della capottina dietro lo

schienale.

- 14• Per abbassare o alzare la capottina, spingerla indietro o in avanti.
 - **ATTENZIONE:** La capottina non deve essere usata per sollevare il seggiolino, pericolo di distacco.
- 15• Per togliere la capottina, premere sui pulsanti degli attacchi di questa e contemporaneamente alzare la capottina.

SFODERABILITÀ

- 16• Per sfoderare il poggiatesta, tirare verso il basso la fodera del poggiatesta per sfilarla dalla sua struttura, togliere la fodera e sfilare le bretelle della cintura di sicurezza.
- 17• Per sfoderare il seggiolino, svitare la struttura del poggiatesta, facendo attenzione a conservare le viti.
- 18• Sfilare le alette di fissaggio della sacca da sotto il seggiolino e sfilare il cinturino spartigambe.

ISTRUZIONI D'USO IN AUTO



IMPORTANTE:

- 19• **Il seggiolino "Primo Viaggio SIP" è certificato per un uso con Base "Adjustable Base" o senza. L'uso della Base in auto garantisce maggior sicurezza. Si raccomanda di usare in auto il seggiolino senza Base solo in caso di necessità.**
 - **Il seggiolino "Primo Viaggio SIP" può essere fissato sul sedile anteriore se è sprovvisto di AIRBAG o sul sedile posteriore. Non è consentito agganciare il seggiolino con la cintura auto a due punti/addominale perché non permette la sicurezza del seggiolino. È consentito agganciare il seggiolino solo con la cintura auto a tre punti (come disegno).**

SEQUENZA DI POSIZIONAMENTO DELLA BASE IN AUTO

- 20• Posizionare la Base sul sedile. Siccome i sedili delle automobili non hanno mai tutti la stessa inclinazione, grazie alla Base regolabile in





altezza "Adjustable Base" è possibile mantenere il seggiolino in una corretta posizione, quindi parallela al suolo.

- Per sapere se l'inclinazione della Base è corretta, occorre che la bolla nell'indicatore sia interamente visibile.
 - Per regolare l'inclinazione, occorre con una mano ruotare la manopola A e con l'altra spingere verso il basso B per simulare il peso del bambino nel seggiolino fino a quando la bolla sarà interamente visibile nell'indicatore.
- 21• Infilare la cinghia della cintura di sicurezza dell'auto nelle due guide laterali della Base.
 - 22• Agganciare la fibbia della cintura dell'auto al sedile come in figura.
 - 23• Se il vostro veicolo è equipaggiato con una cintura che consente il libero scorrimento della fibbia di aggancio (come nella maggior parte dei veicoli attuali) è necessario applicare la "Surefix Clip". L'utilizzo della "Surefix Clip" assicura il Seggiolino alla Base in modo corretto.
 - Rimuovere la "Surefix Clip" dalla sua sede come in figura.
 - 24• Impugnare la cinghia dorsale della cintura di sicurezza dell'auto (la cinghia libera) appena sopra la fibbia e tirarla per tenerla ben tesa e infilare la "Surefix Clip" nella cinghia libera, come mostra la sequenza. La "Surefix Clip" deve bloccare la tensione della cinghia (una volta montata correttamente la "Surefix Clip", è possibile lasciarla montata alla cinghia della cintura di sicurezza dell'auto per facilitare le operazioni di aggancio della Base).
 - 25• Una volta montata la "Surefix Clip" controllare nuovamente l'inclinazione della base e nel caso la bolla non sia interamente visibile nell'indicatore, girare nuovamente la manopola, mandando in tensione la cinghia.
 - La base è pronta all'aggancio del seggiolino.

SEQUENZA DI POSIZIONAMENTO DEL SEGGIOLINO SULLA BASE IN AUTO

- 26• Sistemare il vostro bambino nel seggiolino

ricordandovi di assicurarlo con il cinturino di sicurezza.

- In auto il seggiolino deve essere installato in senso contrario rispetto alla direzione di marcia.
 - Impugnare il seggiolino e agganciarlo alla base premendo con entrambe le mani sul prodotto fino al click.
- 27• In auto il maniglione deve essere assolutamente abbassato totalmente in avanti a toccare lo schienale del sedile auto come in figura. Posizionare il maniglione in avanti assicurandosi del giusto posizionamento dal "click".
 - 28• Impugnare nuovamente la cintura di sicurezza dell'auto e farla passare dietro lo schienale.
 - 29• Inserire la cintura nella guida dietro lo schienale, come in figura.
 - 30• Verificare che la cintura risulti ben tesa e bloccata per offrire un'adeguata sicurezza.

- Per togliere il seggiolino dall'auto levare la cintura di sicurezza dell'auto dal retro del seggiolino, reclinare il maniglione in posizione retta fino al "click" e sganciare il seggiolino dalla base. La base rimane in auto agganciata, pronta all'uso.

SEQUENZA DI POSIZIONAMENTO DEL SEGGIOLINO (SENZA BASE) IN AUTO

- 31• Solo nel caso si dovesse mettere in auto il seggiolino senza base, occorre sbottonare le due alette laterali e inserirle all'interno.
- 32• Sistemare seggiolino con il vostro bambino sul sedile, ricordandovi di assicurarlo con il cinturino di sicurezza.
 - In auto il seggiolino deve essere installato in senso contrario rispetto alla direzione di marcia.
 - Il seggiolino, per avere una corretta posizione in auto, deve essere parallelo al suolo; quindi se necessario, usare asciugamani arrotolati da posizionare sul sedile, sotto al seggiolino.
- 33• Infilare la cinghia della cintura di sicurezza dell'auto nelle due guide laterali del seggiolino, assicurandosi che sia ben tesa.
- 34• Agganciare la fibbia della cintura dell'auto al



- sedile come in figura.
- 35• In auto il maniglione deve essere assolutamente abbassato totalmente in avanti a toccare lo schienale del sedile auto come in figura. Posizionare il maniglione in avanti assicurandosi del giusto posizionamento dal "click".
 - 36• Impugnare nuovamente la cintura di sicurezza dell'auto e farla passare dietro lo schienale.
 - 37• Inserire la cintura nella guida dietro lo schienale, come in figura.
 - 38• Verificare che la cintura risulti ben tesa e bloccata per offrire un'adeguata sicurezza.

PULIZIA E MANUTENZIONE

Il vostro prodotto necessita un minimo di manutenzione. Le operazioni di pulizia e manutenzione devono essere effettuate solo da adulti.

- Si raccomanda di tenere pulite tutte le parti in movimento e se occorre, lubrificarle con olio leggero.
- Periodicamente pulire le parti in plastica con un panno umido, non usare solventi o altri prodotti simili.
- Spazzolare le parti in tessuto per allontanare la polvere.
- Non pulire il dispositivo di assorbimento d'urto in polistirolo con solventi o altri prodotti simili.
- Proteggere il prodotto da agenti atmosferici, acqua, pioggia o neve; l'esposizione continua e prolungata al sole potrebbe causare cambiamenti di colore in molti materiali.
- Conservare il prodotto in un posto asciutto.



SICUREZZA

ATTENZIONE

- IMPORTANTE AVVISO DI PERICOLO: IL SEGGIOLINO-

AUTO NON E' AMMESSO SU SEDILE DOTATO DI AIRBAG.

- QUESTO SEGGIOLINO DI SICUREZZA AUTO GRUPPO 0+ DEVE SEMPRE ESSERE INSTALLATO IN SENSO CONTRARIO RISPETTO ALLA DIREZIONE DI MARCIA.
- UTILIZZARE SEMPRE LE CINTURE DI SICUREZZA DEL SEGGIOLINO E VERIFICARE CHE IL BAMBINO NON SGANCI DA SOLO LA CINTURA.
- QUESTA SDRAIETTA NON E' INTESA PER UN PROLUNGATO PERIODO DI SONNO.
- PER EVITARE IL RISCHIO DI CADUTA, IL BAMBINO DEVE ESSERE SEMPRE LEGATO CON LA CINTURA DI SICUREZZA.
- NELL'AGGANCIARE LA BASE E IL SEGGIOLINO FAR PASSARE LA CINTURA DELLA VETTURA A TRE PUNTI NELLE SEDI APPOSITE.
- L'AGGANCIO IN AUTO DI QUESTO SEGGIOLINO E' CONSENTITO SOLO CON CINTURE DI SICUREZZA A TRE PUNTI, NON E' CONSENTITO USARE LA CINTURA A DUE PUNTI O ADDOMINALE (vedi Norme di Sicurezza).
- SE LA VETTURA E' IN MOVIMENTO, NON TOGLIERE MAI IL BAMBINO DAL SEGGIOLINO DI SICUREZZA AUTO.
- NON LASCIARE MAI INCUSTODITO IL VOSTRO BAMBINO.
- NON LASCIARE IL SEGGIOLINO DI SICUREZZA PER AUTO NELLA VETTURA SOTTO L'ESPOSIZIONE DEL SOLE. PRIMA DI COLLOCARE IL BAMBINO, CONTROLLARE, PERCHÉ ALCUNE PARTI POTREBBERO ESSERSI SURRISCALDATE.
- NON COLLOCARE MAI IL SEGGIOLINO DI SICUREZZA PER AUTO SU SUPERFICI ALTE (tavoli, ripiani) SU SUPERFICI MORBIDE (letti, divani) O SU SUPERFICI INCLINATE.
- NON USARE LA SDRAIETTA SE IL BAMBINO PUO' STARE SEDUTO DA SOLO.
- L'UTILIZZO DEL SEGGIOLINO DI SICUREZZA AUTO PER NEONATI PREMATURI POTREBBE COMPORTARE AL NEONATO PROBLEMI DI RESPIRAZIONE STANDO SEDUTI NEL SEGGIOLINO. E' OPPORTUNO CONSULTARE IL MEDICO PRIMA DI LASCIARE L'OSPEDALE.



- LE OPERAZIONI DI MONTAGGIO E/O ASSEMBLAGGIO DEVONO ESSERE EFFETTUATE DA ADULTI.
- NON UTILIZZARE ACCESSORI CHE NON SIANO APPROVATI DAL COSTRUTTORE O DALLE COMPETENTI AUTORITÀ.
- EVITARE DI INTRODURRE LE DITA NEI MECCANISMI.
- NON EFFETTUARE MODIFICHE AL PRODOTTO E NON UTILIZZARE IL PRODOTTO SE PRESENTA ROTTURE O PEZZI MANCANTI.
- PER EVENTUALI RIPARAZIONI, SOSTITUZIONI DI PEZZI E INFORMAZIONI SUL PRODOTTO, CONTATTARE IL SERVIZIO ASSISTENZA POST-VENDITA. LE VARIE INFORMAZIONI SONO ALL'ULTIMA PAGINA DI QUESTO MANUALE.
- NON UTILIZZARE IL SEGGIOLINO DI SECONDA MANO, PERCHÉ POTREBBE AVERE SUBITO DEI DANNI STRUTTURALI ESTREMAMENTE PERICOLOSI.
- NON UTILIZZARE IL SEGGIOLINO CON ETÀ SUPERIORE AI CINQUE ANNI DALLA DATA DI PRODUZIONE INDICATA SULLA SCOCCA, PERCHÉ POTREBBE NON ESSERE PIÙ CONFORME AI SENSI DI NORMA.
- NON STACCARE LE ETICHETTE ADESIVE E CUCITE, PERCHÉ SONO DI NORMATIVA E POTREBBERO RENDERE IL PRODOTTO NON CONFORME AI SENSI DI NORMA.



NORME DI SICUREZZA R44

- Seggiolino di sicurezza per auto, Gruppo 0+, categoria "Universale" omologato secondo la Normativa Europea ECE R44/04 per bambini di peso da 0-13 kg (0-12/14 mesi). Adatto all'impiego generale nei veicoli e compatibile con la maggior parte, ma non tutti i sedili di veicolo.
- Il seggiolino di sicurezza per auto può essere correttamente installato se nel manuale d'uso e manutenzione del veicolo è indicata la compatibilità di quest'ultimo con sistemi di ritenuta "Universali" di gruppo 0+.
- Primo Viaggio SIP è classificato "Universale" secondo criteri di omologazione più severi rispetto ai modelli precedenti che non dispongono dell'etichetta di

omologazione.

- Il seggiolino di sicurezza per auto può essere utilizzato solo su veicoli approvati, dotati di cintura a tre punti statica o con avvolgitore, omologati secondo il regolamento UN/ECE n°16 o normative equivalenti.
- In caso di dubbi, rivolgersi al costruttore o al rivenditore di Primo Viaggio SIP.
- Assicurarsi che la cintura a tre punti del veicolo per fissare la base e il seggiolino al veicolo sia sempre tesa e non attorcigliata.
- Si raccomanda di sostituire il seggiolino e la cintura a tre punti del veicolo nel caso di sollecitazioni eccessive dovute ad un incidente.
- Regolare la cintura del seggiolino, assicurandosi che lo spartigambe sia ben teso e aderente al corpo del bambino senza stringerlo troppo.
- Seguire scrupolosamente le istruzioni fornite dal fabbricante del sistema di tenuta del bambino.
- In auto prestare particolare attenzione a bagagli che possono causare lesioni al bambino nel seggiolino in caso di incidente.
- Si raccomanda di non utilizzare il seggiolino senza il rivestimento di tessuto, tale rivestimento non può essere sostituito da uno non approvato dal costruttore in quanto costituisce parte integrante del seggiolino.



COME LEGGERE L'ETICHETTA DI OMOLOGAZIONE

- In questo paragrafo vi spieghiamo come leggere l'etichetta di omologazione (etichetta arancione).
- In alto all'etichetta c'è il marchio dell'azienda produttrice e il nome del prodotto.
 - La scritta UNIVERSAL indica la compatibilità del seggiolino di sicurezza auto su veicoli approvati, dotati di cintura a tre punti statica o con avvolgitore, omologati secondo il regolamento UN/ECE n°16 o normative equivalenti.
 - La lettera E in un cerchio indica il marchio di omologazione Europea e il numero definisce il paese che ha rilasciato l'omologazione (1:Germania, 2:



Francia, 3:Italia, 4:Paesi Bassi, 11:Gran Bretagna e 13:Lussemburgo).

- Più sotto si trova il numero di omologazione; per esempio se inizia con 04 vuol dire che è il quarto emendamento della legge R44.
- Il numero progressivo di produzione, dal rilascio dell'omologazione, personalizza ogni seggiolino; ognuno è contraddistinto dal proprio numero.
- Infine viene menzionata la normativa di riferimento: ECE R44/04.



EN•ENGLISH

- **IMPORTANT:** read the instructions carefully before use. Save the instructions for future reference.
- PEG PEREGO reserves the right to make any necessary changes or improvements to the products shown at any time without notice.



Peg Perego S.p.A. is an ISO 9001 certified company.

The fact that we are certified provides a guarantee of our honesty for our customers, and fosters trust in the company's way of working.

CUSTOMER SERVICE

If parts of the model are accidentally lost or damaged, use only original Peg Perego spare parts. Contact the Peg Perego Customer Service for all repair work, replacements, information about products, and sale of original spare parts and accessories, at the following:
tel.: 0039-039-60.88.213
fax: 0039-039-33.09.992
e-mail: assistenza@pegperego.it,
www.pegperego.com

Peg Perego is at the consumer's service, meeting every need in the best way possible. This is why our customers' opinions are so important and valuable to us. We would be very grateful if you would kindly fill in the CUSTOMER SATISFACTION QUESTIONNAIRE after using one of our products. You will find the questionnaire on the Internet at "www.pegperego.com/SSCo.html.en-UK". Please note any observations or suggestions you may have on the questionnaire.



INSTRUCTIONS FOR USE

PRIMO VIAGGIO SIP with ADJUSTABLE BASE
Primo Viaggio SIP with Adjustable Base is the child car seat certified for the 0+ age group, or children weighing 0–13 kg. (0–12/14 months).

- Primo Viaggio SIP car seat has a Ganciomatic System that allows you to remove it from "Peg Perego" strollers or baby carriages with a flick of the hand, and attach and detach it on its base in the vehicle.
- 1• To detach the child car seat from its base, pull the handle behind the backrest upwards with one hand while lifting the seat with the other hand.
 - 2• To attach the child car seat, line it up with the hooks and push downwards with both hands until the seat clicks into place.

SAFETY BELT

- 3• To fasten the safety belt, place one strap over the other, and insert them into the buckle on the leg divider, pressing until they click into place.
- 4• To unfasten the safety belt, press the red button on the leg divider buckle.
- 5• The safety belt straps and the Side Impact Protection headrest can be raised together to 5 different positions, to grow with the child.
 - Before adjusting the height of the safety belt and the headrest, release the tension on the straps.
 - To adjust the height of the safety belt and the headrest, press the height adjuster button (located on the child seat backrest) while lifting or lowering the headrest to the desired position, making sure it clicks into place.
- 6• The correct position for the headrest is determined by the correct position of the safety belt straps. The child's shoulders should be just above the point where the straps pass.
- 7• To release the tension in the safety belt straps, slip your finger through the opening in the seat and press the metal button while using your other hand to pull the straps upwards, as shown in the

figure.

- 8• To fasten the straps with the child in the seat, pull the central adjustment belt towards you, as shown in the figure. Be careful not to pull the straps too tightly against the child; leave just a little play in the straps.

PADDING

- 9• To mount the shoulder padding, open the Velcro fastener and place the padding on the safety belt strap. Close the Velcro, with the opening turned outwards.
- 10• To mount the leg padding, slip the leg divider belt buckle through the padding, as shown in the figure.
- 11• The car seat comes with a filler cushion for newborn infants. Remove the filler after the child has grown bigger. To remove the filler cushion, slip it off the leg divider belt.

REGULATOR HANDLE

- 12• The car seat regulator handle has four positions. To incline the seat, press the two buttons on the handle and simultaneously adjust the seat until it clicks into the desired position.
 - Position A: Set the handle to this position when the child car seat is mounted in the car.
 - Position B: Set the handle to this position when carrying the child car seat by hand or while attaching it to its base, to a stroller, or to a baby carriage.
 - Position C: Set the handle to this position to allow the car seat to rock.
 - Position D: Set the handle to this position to prevent the child car seat from rocking.

HOOD

- 13• To mount the hood, insert the fasteners into the openings on the child car seat and arrange the rear part of the hood behind the backrest.
- 14• To raise or lower the hood, push it backwards or forwards.
 - ATTENTION: Never grab the hood to lift the seat!

- The hood will come off, and the seat will fall.
- 15• To remove the hood, press the buttons on the fasteners while lifting the hood.

REMOVABLE LINING

- 16• To remove the lining from the headrest, slip the lining downwards, off the headrest frame and the safety belt straps.
- 17• To remove the lining from the car seat, unscrew the headrest frame, making sure to keep the screws.
- 18• Slip the sack fasteners out from under the seat, and slip the leg divider strap out.

INSTRUCTIONS FOR USE IN THE VEHICLE

IMPORTANT:

- 19• **The Primo Viaggio SIP car seat is certified for use with the Adjustable Base or without it. Using the base in the vehicle guarantees greater safety. We recommend using the child seat in the vehicle without the base only as a last resort.**
 - **The Primo Viaggio SIP car seat can be fastened to the front seat if the vehicle does not have an airbag, or to the back seat. It is unsafe and prohibited to fasten the child car seat using two-point abdominal vehicle seat belts. Use only a three-point seat belt to fasten the child car seat, as shown in the figure.**

FASTENING THE BASE TO THE VEHICLE

- 20• Place the base for the child car seat on the seat of the vehicle. Since not all vehicle seats slope at the same angle, the height-adjustable base will allow you to keep the child car seat in the correct position, parallel to the ground.
 - The position of the base is correct when the bubble on the gauge is completely visible.
 - To adjust the base, use one hand to turn knob A, and the other hand to push down on point B to simulate the child's weight. Adjust the base so

- that the bubble is completely visible in the gauge.
- 21• Slip the vehicle seat belt through the two side slots on the base, as shown in the figure.

- 22• Fasten the buckle to the vehicle seat, as shown in the figure.

- 23• If your vehicle is equipped with a seat belt with a free-sliding buckle (like most modern vehicles), you must attach a Surefix Clip to it. Using a Surefix Clip guarantees correct attachment of the child car seat to the base.
 - Remove the Surefix Clip from its housing, as shown in the figure.

- 24• Grab the vehicle shoulder strap (the free strap) just above the buckle, and hold it taut while slipping the Surefix Clip onto the free strap, as shown in the figure. The Surefix Clip must hold the strap taut. (Once the Surefix Clip has been mounted correctly, it can be left on the vehicle seat belt to make it easier to fasten the base each time).

- 25• After mounting the Surefix Clip, check the tilt of the base again. If the bubble is not completely visible in the gauge, turn the knob again to tighten the belt.

- The base is ready for fastening the child car seat to it.

FASTENING THE CHILD CAR SEAT TO THE BASE IN THE VEHICLE

- 26• Place your child in the child car seat, and fasten the safety belt.
 - The car seat must be positioned backwards, in relation to the direction of the vehicle.
 - Fasten the car seat to the base, pressing with both hands until it clicks into place.

- 27• With the child car seat mounted in the vehicle, the handle on the seat must be lowered all the way against the back of the vehicle seat, as shown in the figure. Push the handle until it clicks into place.

- 28• Pass the vehicle seat belt around the backrest of the child seat.

- 29• Slip the vehicle seat belt through the slot on the

- back of the seat, as shown in the figure.
- 30• Check to make sure that the seat belt is taut and securely fastened, for maximum safety.
- To remove the child car seat from the vehicle, remove the vehicle seat belt from the back of the child seat. Pull the handle until it clicks into place in an upright position, and unfasten the child seat from its base. Leave the base mounted in the vehicle, ready for use.

FASTENING THE CHILD CAR SEAT IN THE VEHICLE WITHOUT ITS BASE

- 31• Only when it is necessary to place the child car seat in the vehicle without its base, unbutton the two side tabs, and place them to the inside.
- 32• Place the car seat with your child in it on the vehicle seat, and fasten the safety belt.
- The child car seat must be positioned backwards in relation to the direction of the vehicle.
 - The correct tilt for the child seat is parallel to the ground. If necessary, use rolled-up towels under the child seat to obtain the correct position.
- 33• Slip the vehicle seat belt through the two side slots on the child seat, making sure that the belt remains taut.
- 34• Fasten the vehicle seat belt buckle, as shown in the figure.
- 35• With the child car seat mounted in the vehicle, the handle on the seat must be lowered all the way against the back of the vehicle seat, as shown in the figure. Push the handle until it clicks into place.
- 36• Pass the vehicle seat belt around the backrest of the child seat.
- 37• Slip the seat belt through the slot on the back of the child seat, as shown in the figure.
- 38• Check to make sure that the seat belt is taut and securely fastened, for maximum safety.

CLEANING & MAINTENANCE

Your product requires only minimal maintenance. Cleaning and maintenance operations must be performed only by adults.

- Be sure to keep all moving parts clean, lubricating them with light oil if necessary.
- Regularly clean the plastic parts with a damp cloth. Do not use solvents or similar products.
- Brush the fabric parts to remove dust.
- Do not use solvents or similar products to clean the polystyrene bumper.
- Protect the product against smog, water, rain and snow. Continued and extended exposure to sunlight can change the colours of many materials.
- Store the product in a dry area.



SAFETY

ATTENTION

- **IMPORTANT WARNING: IT IS FORBIDDEN TO MOUNT THE CHILD CAR SEAT ON A SEAT WITH AN AIR BAG SYSTEM INSTALLED.**
- THIS GROUP 0+ CHILD SAFETY CAR SEAT MUST ALWAYS BE INSTALLED FACING BACKWARDS IN RELATION TO THE DIRECTION THE CAR TRAVELS.
- ALWAYS USE THE CHILD CAR SEAT SAFETY BELTS, AND CHECK TO MAKE SURE THAT THE CHILD DOES NOT UNLATCH THE BELT BY HIMSELF.
- THIS RECLINED CRADLE IS NOT INTENDED FOR PROLONGED PERIODS OF SLEEPING.
- TO AVOID DANGER OF THE CHILD'S FALLING OUT OF THE CAR SEAT, THE SAFETY BELT MUST ALWAYS BE USED TO FASTEN THE CHILD IN THE SEAT.
- WHEN ATTACHING THE BASE AND THE CHILD CAR SEAT, PASS THE THREE-POINT CAR SEAT BELT THROUGH THE SPECIAL SLITS.
- THIS CAR SEAT MAY BE MOUNTED ON THE CAR



USING ONLY THREE-POINT SAFETY BELTS. IT IS FORBIDDEN TO USE TWO-POINT OR ABDOMINAL BELTS TO FASTEN THE CHILD CAR SEAT (see the Safety Regulations).

- NEVER REMOVE THE CHILD FROM THE SAFETY CAR SEAT WHILE THE CAR IS MOVING.
- NEVER LEAVE YOUR CHILD ALONE IN THE CAR.
- NEVER LEAVE THE SAFETY CAR SEAT IN A CAR DIRECTLY EXPOSED TO THE SUN. BEFORE PLACING YOUR CHILD IN THE CAR SEAT, CHECK TO MAKE SURE THAT THE SEAT IS NOT HOT.
- NEVER PLACE THE SAFETY CAR SEAT ON HIGH SURFACES (tables or shelves), SOFT SURFACES (beds or sofas), OR ON SLOPING SURFACES.
- DO NOT USE THE RECLINED CRADLE ONCE YOUR CHILD CAN SIT UNAIDED.
- THE USE OF THE SAFETY CAR SEAT BY PREMATURE NEWBORN INFANTS MAY CAUSE RESPIRATION PROBLEMS FOR THE CHILD. CONSULT A PHYSICIAN ABOUT THIS BEFORE LEAVING THE HOSPITAL.
- MOUNTING AND/OR ASSEMBLY OF THE CHILD CAR SEAT SHOULD BE DONE ONLY BY ADULTS.
- DO NOT USE ACCESSORIES THAT HAVE NOT BEEN APPROVED BY THE MANUFACTURER OR BY A COMPETENT AUTHORITY.
- NEVER INSERT FINGERS INTO THE CHILD CAR SEAT MECHANISMS.
- DO NOT MODIFY THE CHILD CAR SEAT. DO NOT USE THE CHILD CAR SEAT IF IT IS BROKEN OR IF PIECES ARE MISSING.
- CONTACT THE AFTER-SALES DEPARTMENT FOR ANY NECESSARY REPAIR TO THE CHILD CAR SEAT, TO OBTAIN SPARE PARTS, OR FOR INFORMATION ABOUT THE PRODUCT. THE LAST PAGE OF THIS MANUAL LISTS THE NECESSARY INFORMATION REGARDING REPAIR AND SPARE PARTS SUPPLY.
- DO NOT USE SECOND-HAND CHILD CAR SEATS. SECOND-HAND PRODUCTS MIGHT HAVE UNDERGONE SERIOUS STRUCTURAL DAMAGE.
- DO NOT USE THE CHILD CAR SEAT FOR CHILDREN BORN MORE THAN FIVE YEARS AFTER THE DATE PRINTED ON THE SEAT. THE SEAT MIGHT NO LONGER BE IN CONFORMITY WITH CURRENT SAFETY



REGULATIONS.

- DO NOT REMOVE THE ADHESIVE AND SEWN-ON LABELS FROM THE CAR SEAT. SAFETY REGULATIONS REQUIRE THESE LABELS, AND REMOVING THEM MAY CAUSE THE CAR SEAT TO NO LONGER BE IN CONFORMITY WITH SAFETY REGULATIONS.

SAFETY REGULATIONS R44

- Group 0+ child safety car seat. "Universal" category, inspected in conformity with European Regulation ECE R44/04, for children weighing from 0 – 13 kg (0 – 12/14 months of age). Suitable for general use in vehicles. Designed for use with most but not all vehicle seats.
- The child safety car seat can be correctly installed if the user's manual for the vehicle states that the vehicle conforms to the "Universal" requirements for Group 0+ child car seats.
- The "Primo Viaggio SIP" car seat has been classified "Universal" according to stricter inspection criteria than the criteria used for previous models that do not carry a safety inspection label.
- The child safety car seat may be used only on approved vehicles that are equipped with three-point stationary or wrap-around belts that have been inspected in conformity with the UN/ECE Regulation No. 16 or equivalent regulations.
- When in doubt, consult the "Primo Viaggio SIP" car seat manufacturer or retailer.
- Make sure that the three-point safety belt on the vehicle, which is used to fasten the base and the child car seat to the vehicle, is always taut and never twisted.
- In the case of accidents where the child car seat and the three-point safety belt on the vehicle are subjected to extreme stress, we recommend replacing the child car seat and the three-point safety belt with new ones.
- Adjust the child car seat safety belt, making sure that the strap between the legs is taut, and that it fits snugly against the child's body without being



too tight.

- Rigorously follow all instructions supplied by the child restraint system manufacturer.
- Be especially careful not to position baggage in the car in such a way that it may cause injury to the child in the car seat in case of accident.
- Never use the car seat without its cloth lining. Do not replace the lining with another lining that has not been approved by the manufacturer. The lining is an important part of the car seat.

HOW TO INTERPRET THE INSPECTION LABEL

This paragraph explains how to interpret the inspection label (orange label).

- The manufacturer's trademark and the name of the product are shown at the top of the label.
- The word "UNIVERSAL" indicates that the child safety car seat can be used on approved vehicles equipped with three-point stationary or wrap-around belts which have been inspected in conformity with UN/ECE Regulation No. 16 or equivalent regulations.
- The letter "E" inside a circle is a European inspection label. The number indicates the country that approved inspection. (1 – Germany, 2 – France, 3 – Italy, 4 – The Netherlands, 11 – Great Britain, and 13 – Luxembourg).
- The approval number is found below; for example, if it begins with 04 it means that it is the fourth amendment of law R44.
- Each car seat is personalized with a progressive production number upon inspection. Each child car seat can be identified by its inspection number.
- The last line states the safety regulation number: ECE R44/04.

FR•FRANÇAIS

- AVERTISSEMENT: Lire soigneusement ces instructions avant utilisation et les conserver pour les futurs besoins référence. Votre enfant risque de se blesser si vous ne les suivez pas.
- Pour des raisons techniques et commerciales, PEG PEREGO pourra apporter à tout moment des modifications aux modèles décrits dans ce manuel.



Peg Perego S.p.A. bénéficie de la certification ISO 9001. La certification assure aux clients et aux consommateurs une garantie de transparence et de confiance dans la façon dont travaille l'entreprise.

SERVICE D'ASSISTANCE

En cas de perte ou dommage fortuit de pièces du modèle, utilisez exclusivement les pièces de rechange originales Peg Perego. Pour les éventuelles réparations, substitutions, informations sur les produits, la vente de pièces de rechange originales et d'accessoires, contactez le Service d'assistance Peg-Perego:

tél.: 0039-039-60.88.213
fax: 0039-039-33.09.992
e-mail: assistenza@pegperego.it
www.pegperego.com

Peg Perego est à la disposition de ses consommateurs pour satisfaire au mieux toutes leurs exigences. À cette fin, connaître l'avis de nos clients est pour nous extrêmement important et précieux. Nous vous saurions donc gré, après avoir utilisé l'un de nos produits, de bien vouloir remplir le QUESTIONNAIRE SATISFACTION DU CONSOMMATEUR que vous trouverez sur Internet à l'adresse suivante: "www.pegperego.com/SSCo.html.en-UK",

et de nous faire vos éventuelles observations ou suggestions.

NOTICE D'EMPLOI

PRIMO VIAGGIO SIP avec base «ADJUSTABLE BASE»
Primo Viaggio SIP avec base ADJUSTABLE BASE est un siège auto homologué pour les automobiles du groupe 0+ pour les enfants d'un poids de 0 à 13kg (0-12/14 mois).

- Primo viaggio SIP est un siège auto équipé du système Ganciomatic. Il peut se fixer et se retirer de sa base en un seul geste. Il s'utilise tout aussi simplement sur les poussettes et les châssis PEG PEREGO.
1. Pour retirer le siège auto de sa base, actionner la poignée située à l'arrière du siège et simultanément soulever le siège par sa poignée.
 2. Pour fixer le siège auto sur la base, le positionner en face des fixations et l'enfoncer sur la base jusqu'à entendre le clic d'enclenchement.

HARNAIS DE SECURITE

3. Pour accrocher le harnais de sécurité, superposer les deux embouts des bretelles et les insérer dans la boucle entre-jambes jusqu'au clic.
4. Pour décrocher le harnais de sécurité, appuyer sur le bouton rouge situé sur la boucle entre-jambes.
5. La hauteur des bretelles du harnais de sécurité et du cale-tête SIP (Side Impact Protection) est réglable simultanément en 5 positions pour suivre la croissance de l'enfant.
 - Avant de régler la hauteur du harnais de sécurité et du cale-tête, détendre les bretelles.
 - Pour régler la hauteur du harnais de sécurité et du cale-tête, appuyer sur le bouton A situé sur la manette à l'arrière du dossier du siège auto et simultanément, monter ou descendre la manette suivant la hauteur souhaitée, tout en s'assurant du positionnement correct grâce au clic.
6. Le bouton de réglage du cale-tête est indiqué par

la position des bretelles: les épaules de l'enfant doivent se situer juste au-dessus des passants des bretelles.

7. Pour détendre les bretelles du harnais, passer le doigt dans l'ouverture de l'assise, appuyer sur le bouton métallique et en même temps, tirer sur les bretelles.
8. Pour ajuster les bretelles du harnais à la taille de l'enfant, tirer la sangle centrale vers soi, comme indiqué sur la figure correspondante, en s'assurant que les bretelles ne sont pas trop serrées sur l'enfant.

COUSSINETS DE PROTECTION

9. Pour installer les coussinets de protection des épaules, ouvrir par le velcro, positionner les bretelles et replier en fermant avec le velcro.
10. Pour installer le coussinet de la sangle entre-jambes, insérer la boucle de la sangle entre-jambes comme indiqué sur la figure correspondante.
11. Le siège auto est fourni avec un réducteur spécialement adapté aux nouveaux-nés, à retirer une fois que l'enfant est plus grand. Pour retirer le réducteur, retirer la sangle entre-jambes du coussinet.

POIGNÉE

12. La poignée du siège a 3 positions de réglage. Pour incliner la poignée, appuyer sur les deux boutons situés de chaque côté du siège à la base de la poignée tout en plaçant la poignée dans la position désirée jusqu'à entendre le clic de sécurité à l'enclenchement.
 - Position A: position de la poignée en voiture.
 - Position B: Position de la poignée lors du transport et de l'installation du siège auto sur la base, les poussettes et les châssis.
 - Position C: position idéale lorsque le siège est posé au sol en position bascule.
 - Position D: position empêchant le siège de basculer lorsqu'il est posé au sol.



CAPOTE

- 13• Pour installer la capote, insérer les fixations dans les emplacements prévus à cet effet sur le siège et mettre en place la partie arrière de la capote derrière le dossier.
- 14• Pour baisser et relever la capote, la pousser vers l'arrière ou vers l'avant.
- 15• Pour retirer la capote, appuyer sur les boutons des fixations de celle-ci et la soulever.

POUR RETIRER LA HOUSSE

- 16• Pour retirer la housse du cale-tête, commencer à la retirer par le bas, l'enlever de son support et retirer les bretelles du harnais.
- 17• Pour retirer la housse du siège auto, dévisser la structure du cale-tête en prenant soin de bien conserver les vis.
- 18• Retirer les ailettes de fixation de la housse sous le siège et extraire la sangle entre-jambes.



INSTRUCTIONS D'UTILISATION EN VOITURE

IMPORTANT:

- 19• **Le siège auto Primo Viaggio SIP peut être utilisé en voiture avec ou sans sa base "Adjustable base". L'utilisation de la base en voiture garantit néanmoins une meilleure sécurité. Pour cette raison, il est recommandé de n'utiliser en voiture le siège auto sans sa base qu'en cas de nécessité.**
 - Le siège auto Primo Viaggio SIP peut s'installer sur le siège avant passager du véhicule si ce dernier n'est pas équipé d'Airbag ou sur le siège auto arrière. Ne pas accrocher le siège auto avec la ceinture à deux points (ventrale) du véhicule car elle n'assure pas une sécurité optimale de l'enfant dans son siège. N'accrocher le siège auto qu'avec la ceinture à trois points d'ancrage (voir figure).

POSITIONNEMENT DE LA BASE EN VOITURE

- 20• Positionner la base sur le siège de la voiture. Les

sièges véhicules, selon les fabricants, n'ayant pas la même inclinaison, il est possible, grâce à la base réglable, de maintenir le siège auto dans une position d'inclinaison optimale.

- Pour que l'inclinaison du siège soit optimale, la bulle de l'indicateur, doit être entièrement visible.
- Pour régler l'inclinaison, faire tourner la molette A de la base et appuyer sur la poignée B pour simuler le poids de l'enfant et continuer de régler jusqu'à voir entièrement la bulle.
- 21• Insérer la partie ventrale de la ceinture de sécurité de la voiture dans les passants latéraux de la base.
- 22• Boucler la ceinture de sécurité de la voiture.
- 23• Si votre véhicule est équipé d'une ceinture qui permet à la boucle de la fixation de glisser librement (comme dans la majeure partie des véhicules), il est nécessaire de fixer le "surefix clip". L'utilisation du surefix clip maintient la base fixée au siège.
 - Retirer le surefix clip de son logement sur la base.
- 24• Saisir la sangle diagonale de la ceinture de sécurité du véhicule, juste au-dessus de la boucle, la tirer en la maintenant tendue et insérer le surefix clip dans la sangle libre, comme le montre la séquence. Le surefix clip bloque la sangle en tension (une fois installé, le surefix clip peut rester accroché à la ceinture de sécurité de la voiture pour faciliter les opérations ultérieures d'accrochage de la base).
- 25• Quand le surefix clip est posé, contrôler le niveau d'inclinaison de la base et si la bulle n'est pas entièrement visible dans l'indicateur, tourner à nouveau la poignée jusqu'à obtenir la bonne inclinaison.
 - La base est prête à recevoir le siège auto.

POSITIONNEMENT DU SIEGE AUTO SUR LA BASE DANS LA VOITURE

- 26• Installer l'enfant dans le siège auto et l'accrocher avec le harnais de sécurité.
 - Dans la voiture, le siège auto doit être installé dans le sens inverse de la marche.



- Saisir le siège auto et l'accrocher à la base en appuyant des deux mains jusqu'à entendre le clic d'enclenchement du siège sur sa base. Vérifier que le siège est correctement fixé sur sa base en le soulevant légèrement. Si le siège se désolidarise de la base, il était mal accroché. Recommencer les opérations d'accrochage.
- 27• En voiture, la poignée doit être complètement abaissée vers l'avant jusqu'à toucher le dossier du siège de la voiture comme sur la figure correspondante. Positionner la poignée en avant en s'assurant qu'elle est bien enclenchée (clic).
- 28• Saisir à nouveau la ceinture de sécurité de la voiture et la faire passer derrière le dossier du siège auto.
- 29• Insérer la ceinture dans le passant situé derrière le dossier comme indiqué sur la figure correspondante.
- 30• Vérifier que la ceinture est correctement tendue et bloquée de manière à garantir une sécurité optimale.



- Pour retirer le siège auto de la voiture, retirer la ceinture de sécurité du passant derrière le siège, relever la poignée jusqu'en position verticale (il faut entendre le clic d'enclenchement) et décrocher le siège auto de la base. La base reste dans la voiture, prête pour la prochaine utilisation.

POSITIONNEMENT DU SIEGE AUTO (SANS BASE) DANS LA VOITURE

- 31• Uniquement dans le cas où utilise le siège auto sans la base: décrocher les deux ailettes latérales et les rabattre vers l'intérieur.
- 32• Installer l'enfant sur le siège et l'accrocher avec le harnais de sécurité.
 - Installer le siège auto dans la voiture sans le sens inverse de la marche.
 - La position correcte du siège dans la voiture doit être parallèle au sol. Si nécessaire, si les sièges du véhicule sont particulièrement incurvés, il est possible de placer des tissus enroulés sous le



- siège pour rectifier la position.
- 33• Insérer la ceinture de sécurité de la voiture dans les deux passants latéraux du siège auto en s'assurant qu'elle est correctement tendue.
- 34• Boucler la ceinture de sécurité de la voiture.
- 35• En voiture la poignée doit être complètement abaissée vers l'avant jusqu'à toucher le dossier du siège de la voiture comme sur la figure correspondante. Positionner la poignée en avant en s'assurant qu'elle est bien enclenchée (clic).
- 36• Saisir à nouveau la ceinture de sécurité de la voiture et la faire passer derrière le dossier du siège auto.
- 37• Insérer la ceinture dans le passant situé derrière le dossier comme indiqué sur la figure correspondante.
- 38• Vérifier que la ceinture est convenablement tendue et bloquée de manière à garantir une sécurité optimale.

NETTOYAGE ET ENTRETIEN



Votre produit nécessite un minimum d'entretien. Les opérations de nettoyage et d'entretien doivent être effectuées uniquement par des adultes.

- Il est recommandé de maintenir toutes les parties mobiles propres et, au besoin, de les lubrifier avec une huile légère.
- Nettoyer régulièrement les parties en plastique avec un chiffon humide, ne pas utiliser de solvants ou d'autres produits du même type.
- Brosser les parties en tissu pour les dépoussiérer.
- Ne pas nettoyer le dispositif d'absorption des chocs en polystyrène avec des solvants ou d'autres produits du même type.
- Protéger le produit contre les agents atmosphériques, l'eau, la pluie ou la neige; l'exposition continue et prolongée au soleil pourrait altérer les couleurs de nombreux matériaux.
- Conserver le produit dans un endroit sec.





SÉCURITÉ

ATTENTION

- SIGNALISATION IMPORTANTE DE DANGER: LE SIÈGE AUTO N'EST PAS AUTORISÉ SUR UN SIÈGE DOTÉ D'AIRBAG.
- CE SIÈGE AUTO DE SÉCURITÉ DU GROUPE 0+ DOIT TOUJOURS ÊTRE INSTALLÉ DANS LE SENS CONTRAIRE DE LA MARCHÉ.
- TOUJOURS UTILISER LE SYSTÈME DE RETENUE DU SIÈGE ET VÉRIFIER QUE L'ENFANT NE DÉTACHE PAS LUI-MÊME LES CEINTURES.
- CE SIÈGE NE CONVIENT PAS À UN SOMMEIL PROLONGÉ.
- POUR ÉVITER TOUT RISQUE DE CHUTE, VOTRE ENFANT DOIT TOUJOURS ÊTRE ATTACHÉ.
- POUR MONTER LA BASE ET LE SIÈGE AUTO, FAIRE PASSER LA CEINTURE À TROIS POINTS DE LA VOITURE DANS SES LOGEMENTS.
- CE SIÈGE AUTO NE PEUT ÊTRE MONTÉ QU'AVEC LES CEINTURES DE SÉCURITÉ À TROIS POINTS. L'EMPLOI DE CEINTURES À DEUX POINTS OU ABDOMINALES EST INTERDIT (voir Normes de sécurité).
- NE JAMAIS SORTIR L'ENFANT DU SIÈGE AUTO ALORS QUE LA VOITURE SE DÉPLACE.
- NE JAMAIS LAISSER L'ENFANT DANS LE SIÈGE SANS SURVEILLANCE.
- NE PAS LAISSER LA VOITURE AU SOLEIL. AVANT D'INSTALLER L'ENFANT DANS LE SIÈGE AUTO, CONTRÔLER QU'AUCUN DE SES COMPOSANTS N'AIT SURCHAUFFÉ.
- NE PAS UTILISER LE SIÈGE EN FONCTION TRANSAT SI L'ENFANT PEUT RESTER ASSIS TOUT SEUL.
- NE JAMAIS PLACER LE SIÈGE EN HAUTEUR (TABLES, ÉTAGÈRES), SUR DES SURFACES MOELLEUSES (LITS, CANAPÉS) OU INCLINÉES.
- LES NOUVEAUX-NÉS PRÉMATURÉS POURRAIENT AVOIR DES PROBLÈMES DE RESPIRATION DANS LE SIÈGE AUTO. CONSULTER LE MÉDECIN AVANT DE

QUITTER L'HÔPITAL.

- LES OPÉRATIONS DE MONTAGE ET/OU D'ASSEMBLAGE DOIVENT ÊTRE EFFECTUÉES PAR DES ADULTES.
- NE PAS UTILISER D'ACCESSOIRES NON APPROUVÉS PAR LE CONSTRUCTEUR OU LES AUTORITÉS COMPÉTENTES.
- ÉVITER D'INTRODUIRE LES DOIGTS DANS LES MÉCANISMES.
- NE PAS MODIFIER LE PRODUIT ET NE PAS L'UTILISER EN CAS DE RUPTURES OU DE PIÈCES MANQUANTES.
- POUR LES ÉVENTUELLES RÉPARATIONS, PIÈCES DE RECHANGE ET INFORMATIONS SUR LE PRODUIT, CONTACTER LE SERVICE APRÈS-VENTE. LES INFORMATIONS FIGURENT SUR LA DERNIÈRE PAGE DE CE MANUEL.
- NE PAS UTILISER UN SIÈGE AUTO D'OCCASION CAR IL POURRAIT AVOIR SUBI DES DOMMAGES STRUCTURELS EXTRÊMEMENT DANGEREUX.
- NE PAS UTILISER UN SIÈGE AUTO PRODUIT PLUS DE CINQ ANS APRÈS LA DATE INDIQUÉE SUR LA COQUE CAR IL POURRAIT NE PLUS ÊTRE CONFORME.
- NE PAS DÉCOLLER NI DÉCOUDRE L'ÉTIQUETTE D'HOMOLOGATION OU LE PRODUIT POURRAIT NE PLUS ÊTRE CONFORME.

NORMES DE SÉCURITÉ R44

- Siège auto de sécurité, groupe 0+, catégorie «Universal», certifié conforme à la réglementation européenne ECE R44/04 pour les enfants de 0 à 13 kg (de 0 à 12/14 mois). Adapté à l'emploi général dans les véhicules et compatible avec la plupart (sauf exception) des sièges de voiture.
- Le siège auto de sécurité peut être installé correctement si, sur le manuel d'utilisation et d'entretien du véhicule, figure la compatibilité de ce dernier avec les systèmes de retenue «Universal» du groupe 0+.
- Primo Viaggio SIP est classé «Universal» selon des critères d'homologation plus sévères que ceux des modèles précédents qui n'exposent pas l'étiquette



d'homologation.

- Le siège auto de sécurité ne peut être utilisé que sur les véhicules approuvés, dotés de ceintures statiques à trois points et enrouleur, homologués d'après le règlement UN/ECE n°16 ou normes équivalentes.
- En cas de doute, s'adresser au constructeur ou au revendeur de Primo Viaggio SIP.
- S'assurer que la ceinture à trois points de fixation de la base et du siège auto au véhicule soit toujours tendue et non entortillée.
- Il est recommandé de remplacer le siège auto et la ceinture à trois points du véhicule en cas de sollicitations excessives dues à un accident.
- Régler la ceinture du siège auto en s'assurant que la courroie de l'entre-jambes est bien tendue et adhère au corps de l'enfant sans le comprimer.
- Suivre scrupuleusement les instructions fournies par le fabricant du système de retenue.
- En voiture, prêter une attention particulière aux bagages qui, en cas d'accident, pourraient blesser l'enfant assis dans le siège auto.
- Il est recommandé de ne pas utiliser le siège auto sans son revêtement en tissu, qui ne peut être remplacé par un autre, non approuvé par le constructeur, car il fait partie intégrante du siège auto.

NOTICE RÉSERVÉE AU MARCHÉ FRANÇAIS:

- "Conforme aux exigences de sécurité".
- L'utilisation de ce produit en tant que transat n'est pas recommandée pour les enfants qui peuvent s'asseoir tout seuls (agés d'environ 9 mois; jusqu'à 9 kg).

COMMENT LIRE L'ÉTIQUETTE D'HOMOLOGATION

Ce paragraphe explique comment lire l'étiquette d'homologation (étiquette orange).

- En haut de l'étiquette figure la marque du constructeur et le nom du produit.
- L'inscription UNIVERSAL indique la compatibilité du siège auto de sécurité avec des véhicules approuvés,

dotés de ceintures statiques à trois points et enrouleur, homologués d'après le règlement UN/ECE n°16 ou normes équivalentes.

- La lettre E dans un cercle indique la marque d'homologation européenne et le numéro définit le pays qui a délivré l'homologation (1: Allemagne, 2: France, 3: Italie, 4: Pays-Bas, 11: Grande-Bretagne et 13: Luxembourg).
- Plus bas se trouve le numéro d'homologation. Par exemple, s'il commence par 04, il s'agit du quatrième amendement à la loi R44.
- Le numéro progressif de production, depuis la date de délivrance de l'homologation, personnalise chaque siège auto, caractérisé par son propre numéro.
- Enfin, l'indication de la réglementation de référence: ECE R44/04.





DE•DEUTSCH

- ACHTUNG: Die Anleitung vor Gebrauch aufmerksam durchlesen und sorgfältig aufbewahren.
- Farbliche und technische Änderungen vorbehalten.



Peg Perego S.p.A. ist gemäß ISO 9001 zertifiziert.
Die Zertifizierung garantiert den Kunden und Verbrauchern Transparenz und ermöglicht das Vertrauen in die Arbeitsweise unseres Unternehmens.

KUNDENDIENST

Bei Verlust oder Beschädigung ausschließlich Originalersatzteile von Peg Perego verwenden. Für eventuelle Reparaturen, Produktinformationen, den Austausch diverser Teile bzw. den Kauf von Originalersatzteilen oder Zubehörteilen wenden Sie sich bitte an den Kundendienst Peg-Perego:
Tel.: 0039-039-60.88.213,
Fax: 0039-039-33.09.992,
E-Mail: assistenza@pegperego.it,
www.pegperego.com

Als Peg Perego stehen wir unseren Kunden für jeden Bedarf immer gerne zur Seite. Deshalb ist es auch extrem wichtig, über die Meinung unserer Kunden Bescheid zu wissen. Wir bitten Sie, das FORMULAR ÜBER DIE KONSUMENTENZUFRIEDENHEIT nachdem Sie unsere Produkte ausprobiert haben, auszufüllen. Das Formular ist unter folgender Internetadresse abrufbar: "www.pegperego.com/SSCo.html.en-UK"
Wir würden uns über Anmerkungen und Ratschläge freuen.

GEBRAUCHSANLEITUNG

PRIMO VIAGGIO SIP mit Basis ADJUSTABLE BASE
Der Autositz Primo Viaggio SIP mit dem Unterteil „Adjustable Base“ ist für die Gruppe 0+ zugelassen und für Kinder mit einem Gewicht von 0–13 kg (0–12/14 Monate) vorgesehen.

- Primo Viaggio SIP ist der Autositz mit Ganciomatic System, der sich mit einem Handgriff im Auto auf der Basis sowie auf den Peg Pérego Sportwagen und Kinderwagengestellen einklinken lässt und genauso einfach wieder abgenommen werden kann.
- 1 Um den Sitz von seinem Unterteil abzunehmen, muss der Griff hinter der Rückenlehne mit einer Hand nach oben gezogen und gleichzeitig der Sitz mit der anderen Hand nach oben gehoben werden.
 - 2 Um den Sitz zu befestigen, diesen einfach in Übereinstimmung mit den Schnappvorrichtungen anordnen und mit beiden Händen bis zum Einrasten nach unten drücken.

SICHERHEITSGURT

- 3 Zum Anlegen der Sicherheitsgurte die beiden Verschlusszungen der Schultergurte übereinander legen und bis zum Einrasten in das Gurtschloss stecken.
- 4 Zum Abnehmen der Sicherheitsgurte den roten Druckknopf des Gurtschlusses betätigen.
- 5 Die Schultergurte des Sicherheitsgurts und die Kopfstütze „Side Impact Protection“ sind gleichzeitig in der Höhe in fünf Positionen verstellbar und können dadurch mit dem Kind „mitwachsen“.
 - Bevor die Höhe des Sicherheitsgurts und der Kopfstütze eingestellt wird, müssen die Schultergurte etwas gelockert werden.
 - Zur Einstellung der Höhe des Sicherheitsgurts und der Kopfstütze den hinteren Knopf des Höhenreglers betätigen (auf der Sitzrückenlehne), gleichzeitig in die gewünschte Position anheben





oder absenken und sich dabei vergewissern, dass die Verstelleinrichtung wieder mit einem hörbaren „Klick“ eingerastet ist.

- 6• Die richtige Einstellung der Kopfstütze ergibt sich automatisch wenn die Schultergurte korrekt positioniert sind. Die Schultern des Kindes müssen sich knapp über den Öffnungen in der Sitzschale befinden durch die der Schultergurt hindurchgeht.
- 7• Um die Gurte zu lockern, mit einem Finger vorne unter dem Sitzbezug auf den Metallknopf (A) drücken und gleichzeitig mit der anderen Hand die Gurte nach oben ziehen (B).
- 8• Damit die Schultergurte eng am Körper des Kindes anliegen, den mittleren Spanngurt, wie abgebildet, in Pfeilrichtung zu sich ziehen und darauf achten, dass die Schultergurte nicht zu straff sind.

SCHUTZPOLSTER

- 9• Zur Montage der Schulter-Schutzpolster den Klettverschluss öffnen, den Schultergurt darauf positionieren und wieder verschließen, wobei der Klettverschluss nach außen gerichtet ist.
- 10• Zum Anbringen der Schutzpolsterung für die Beine den Schrittgurt mit Gurtschloss durch das Kissen stecken.
- 11• Der Kindersitz ist mit einem Sitzverkleinerer für das Neugeborene ausgestattet, der entfernt werden kann, wenn das Kind größer ist. Zum Abnehmen des Sitzverkleinerers den Beingurt herausziehen.

TRAGEBÜGEL

- 12• Der Bügel rastet in vier verschiedenen Stellungen ein. Zum Verstellen beidseitig die Drucktasten betätigen und den Bügel gleichzeitig in die gewünschte Position drehen bis er einrastet.
Position A: Stellung des Bügels im Auto
Position B: Transportstellung oder zum Einklinken in die Basis, in einen Sportwagen bzw. auf einem Gestell.
Position C: Schaukelposition.

Position D: Ruhig stehend, keine Schaukelmöglichkeit.

VERDECK

- 13• Zum Befestigen des Verdecks den Bügel nach hinten schwenken, die Verdeckhalter am Bügeldrehpunkt beidseitig in die Aufnahmen stecken und den hinteren Verdeckteil über die Rückenlehne ziehen.
- 14• Das Verdeck nach hinten oder nach vorn drücken, um es hoch- oder herunterzuklappen.
 - ACHTUNG: Der Kindersitz darf nicht am Verdeck hochgehoben werden, da er sich sonst lösen kann.
- 15• Zum Abnehmen des Verdecks die Knöpfe der Verbindungsstücke des Verdecks betätigen und gleichzeitig das Verdeck anheben.

ABZIEHEN DES BEZUGS

- 16• Bei der Kopfstütze den Bezug zuerst am unter Rand leicht nach unten ziehen und von der Polsterung nach vorne abziehen. Den Bezug am oberen Rand von hinten über die Kopfstütze vorsichtig abziehen und die Schultergurte herausziehen.
- 17• Zum Abziehen des Sitzbezugs die Kopfstütze abschrauben. Die Schrauben aufbewahren.
- 18• Beidseitig unter den Armlehnen die Befestigungsklappen des Sitzbezuges herausziehen und den Schrittgurt von unten durch die Sitzschale und den Bezug nach oben herausziehen.



BENUTZUNG IM AUTO

WICHTIG:

- 19• **Der Kindersitz „Primo Viaggio SIP“ ist für den Gebrauch mit oder ohne „Adjustable Base“ zugelassen. Der Gebrauch des Unterteils im Auto garantiert höchste Sicherheit. Es empfiehlt sich, den Sitz nur in Ausnahmefällen ohne Unterteil im Auto zu verwenden.**
 - Der Kindersitz „Primo Viaggio SIP“ kann auf





dem Vordersitz, wenn dieser nicht mit einem AIRBAG ausgestattet ist, oder auf dem Rücksitz montiert werden. Den Sitz nicht mit einem 2-Punkt-Autosicherheitsgurt (Bauchgurt) fixieren, da dieser keine sichere Befestigung gewährleistet. Den Autositz nur mit 3-Punkt-Sicherheitsgurten (wie in der Abbildung) befestigen.

POSITIONIEREN DES UNTERTEILS IM AUTO

- 20• Die Basis auf dem Autositz positionieren. Obwohl nicht alle Autositze über den gleichen Neigungswinkel verfügen, kann der Kindersitz trotzdem so angebracht werden, dass er eben aufliegt, da das Unterteil „Adjustable Base“ höhenverstellbar ist.
 - Der korrekte Neigungswinkel des Unterteils wird dadurch angezeigt, dass die Blase vollständig in der Anzeige sichtbar ist.
 - Zum Einstellen des Neigungswinkels mit einer Hand den Griff (A) drehen und mit der anderen den Sitz zur Simulation des Gewichts des Kindes so lange nach unten drücken (B), bis die Blase vollständig in der Anzeige sichtbar ist.
- 21• Den Pkw-Beckengurt des 3-Punkt-Gurtes durch die beidseitigen Führungen straff ziehen.
- 22• Den 3-Punkt-Gurt ins Pkw-Gurtschloss stecken.
- 23• Wenn Ihr Fahrzeug mit einem Sicherheitsgurt ausgestattet ist, dessen Gurtzunge am Gurt frei gleiten kann, wie dies derzeit bei fast allen Fahrzeugen möglich ist, muss zusätzlich der „Surefix Clip“ angebracht werden. Mit Hilfe des „Surefix Clip“ lässt sich die Basis auf dem Autositz korrekt befestigen. Den „Surefix Clip“ wie abgebildet aus der Halterung nehmen.
- 24• Am Diagonalgurt des 3-Punkt-Sicherheitsgurtes straff ziehen und unmittelbar über der Gurtzunge den „Surefix Clip“ einfädeln. Mit dem „Surefix Clip“ wird die Spannung des Riemens fixiert (nachdem der „Surefix Clip“ korrekt montiert wurde, kann er immer am Riemen des Autosicherheitsgurtes fixiert bleiben



und erleichtert dadurch die Befestigung des Unterteils).

- 25• Nach der Montage des „Surefix Clips“ erneut den Neigungswinkel des Unterteils überprüfen. Sollte die Blase in der Anzeige nicht vollständig sichtbar sein, erneut am Griff drehen und den Gurt spannen.
 - Der Autokindersitz kann nun auf der Basis befestigt werden.

POSITIONIEREN DES SITZES AUF DER BASIS IM AUTO

- 26• Das Kind in den Autokindersitz setzen und die Kindersitzgurte anlegen.
 - Der Sitz muss im Auto entgegen der Fahrtrichtung montiert werden.
 - Den Sitz auf die Basis setzen und mit beiden Händen nach unten drücken bis er hörbar einrastet.
- 27• Im Auto muss der Bügel so nach unten gestellt sein, dass er sich an der Rückenlehne des Autositzes wie abgebildet abstützt. Beim nach vorne schwenken des Bügel darauf achten, dass er mit einem hörbaren „Klick“ einrastet.
- 28• Den Diagonalgurt des Pkw um die Rückenlehne der Sitzschale legen.
- 29• Den Diagonalgurt, wie abgebildet, in die Gurtführung an der Rückseite der Sitzschale einfädeln.
- 30• Sicherstellen, dass der 3-Punkt-Gurt gut gespannt und fixiert ist, um die nötige Sicherheit zu gewährleisten.

- Zum Herausheben des Autokindersitz aus dem Pkw den Diagonalgurt von Rückseite der Sitzschale abnehmen, den Bügel senkrecht stellen, den Griff auf der Rückseite der Sitzschale nach oben drücken und gleichzeitig mit der anderen Hand den Sitz am Bügel von der Basis abheben. Die Basis bleibt immer im Auto fixiert.

POSITIONIEREN DES SITZES OHNE BASIS IM AUTO

- 31• Wenn der Autokindersitz ohne Basis im Auto benutzt wird, müssen beidseitig die





- Stoffabdeckungen aufgeknöpft und zwischen Bezug und Sitzseitenwand gesteckt werden.
- 32• Das Kind in den Autokindersitz setzen und die Kindersitzgurte anlegen.
- Der Sitz muss im Auto entgegen der Fahrtrichtung montiert werden.
 - Der Sitz ist korrekt im Auto montiert, wenn er eben auf dem Autositz aufliegt. Falls notwendig, können dafür zusammengerollte Handtücher unter den Kindersitz geschoben werden.
- 33• Den Beckengurt des 3-Punkt-Sicherheitsgurtes beidseitig durch die Gurtführungen des Autokindersitzes ziehen und fest spannen.
- 34• Die Gurtzunge in das Gurtschloss stecken.
- 35• Im Auto muss der Bügel so nach unten gestellt sein, dass er sich an der Rückenlehne des Autositzes wie abgebildet abstützt. Beim nach vorne schwenken des Bügel darauf achten, dass er mit einem hörbaren „Klick“ einrastet.
- 36• Den Diagonalgurt des Pkw um die Rückenlehne der Sitzschale legen.
- 37• Den Diagonalgurt, wie abgebildet, in die Gurtführung an der Rückseite der Sitzschale einfädeln.
- 38• Sicherstellen, dass der 3-Punkt-Gurt gut gespannt und fixiert ist, um die nötige Sicherheit zu gewährleisten



REINIGUNG UND PFLEGE

- Ihr Autokindersitz ist nur gering wartungsbedürftig. Die Reinigung und Instandhaltung darf ausschließlich von Erwachsenen durchgeführt werden.
- Alle beweglichen Teile unbedingt sauber halten und wenn nötig, mit Leichtöl schmieren.
 - Die Kunststoffteile regelmäßig mit einem feuchten Lappen reinigen – keine Lösungsmittel oder ähnliche Produkte verwenden.
 - Die Stoffteile abbürsten, um den Staub zu entfernen.
 - Den Autokindersitz vor Witterungseinflüssen, wie Wasser, Regen oder Schnee geschützt aufbewahren; eine längere Bestrahlung durch die Sonne kann



zu Farbänderungen der verschiedenen Materialien führen.

- Den Autokindersitz an einem trockenen Ort aufbewahren.



SICHERHEIT

- ACHTUNG!
- WICHTIGER GEFAHRENHINWEIS: DER KINDERSITZ DARF NICHT AUF AUTOSITZEN MIT AIRBAG MONTIERT WERDEN.
 - DIESER SICHERHEITS-AUTOSITZ DER GRUPPE 0+ MUSS IMMER ENTGEGEN DER FAHRTRICHTUNG IM AUTO FIXIERT WERDEN.
 - IMMER DIE SICHERHEITSGURTE DES SITZES VERWENDEN UND SICHERSTELLEN, DASS SICH DAS KIND NICHT ALLEINE LOSSCHNALLT.
 - DER AUTOKINDERSITZ IST NICHT ZUM SCHLAFEN FÜR DAS KIND GEEIGNET.
 - UM EIN HERAUSFALLEN ZU VERMEIDEN, SOLLTE DAS KIND AUCH AUSSERHALB DES PKW IMMER ANGEKURTET SEIN.
 - BEIM FIXIEREN DER BASIS UND DER SITZSCHALE IM AUTO MUSS DER 3-PUNKT-SICHERHEITSGURT IN DIE VORGEGEHENEN GURTFÜHRUNGEN DES AUTOKINDERSITZES GEZOGEN WERDEN.
 - DIESER KINDERSITZ DARF AUSSCHLIESSLICH MIT DREIPUNKT-SICHERHEITSGURTEN IM AUTO FIXIERT WERDEN. DIE VERWENDUNG DES ZWEIPUNKT- ODER BECKENGURTS IST NICHT ZULÄSSIG (siehe Sicherheitsnormen).
 - DAS KIND NIE WÄHREND DER FAHRT AUS DEM SICHERHEITS-AUTOSITZ NEHMEN.
 - LASSEN SIE IHR KIND NIE UNBEAUFICHTIGT.
 - LASSEN SIE DEN SICHERHEITS-AUTOSITZ NICHT BEI PRALLER SONNE IM AUTO. PRÜFEN SIE, OB DER SITZ HEISS IST, BEVOR SIE IHR KIND DRAUFSETZEN.
 - DIE WIPPE IST NICHT FÜR EINEN LÄNGEREN SCHLAF GEEIGNET.
 - DEN SICHERHEITS-AUTOSITZ NIE AUF HOHE MÖBEL (Tische, Borde), AUF WEICHE OBERFLÄCHEN (Betten,





- Sofas) ODER SCHRÄGE OBERFLÄCHEN STELLEN.
- DIE VERWENDUNG DES SICHERHEITS-AUTOSITZES KANN FÜR FRÜHGEBORENE DURCH DIE SITZPOSITION ZU ATMUNGSPROBLEMEN FÜHREN. LASSEN SIE SICH VOR DEM VERLASSEN DES KRANKENHAUSES VOM ARZT BERATEN.
- DIE MONTAGE BZW. DER ZUSAMMENBAU DARF AUSSCHLIESSLICH VON ERWACHSENEN DURCHGEFÜHRT WERDEN.
- KEINE ZUBEHÖRTEILE VERWENDEN, DIE NICHT VOM HERSTELLER ODER DEN ZUSTÄNDIGEN BEHÖRDEN GENEHMIGT WURDEN.
- DIE FINGER NICHT IN DIE MECHANISMEN STECKEN.
- DAS PRODUKT NICHT ÄNDERN UND BEI BESCHÄDIGUNGEN ODER FEHLENDEN TEILEN NICHT VERWENDEN.
- FÜR EVENTUELLE REPARATUREN, ERSATZTEILE UND PRODUKTINFORMATIONEN IST DER KUNDENDIENST ZUSTÄNDIG. DIE DIESBEZÜGLICHEN INFORMATIONEN FINDEN SIE AUF DER LETZTEN SEITE DIESER ANLEITUNG.
- DEN AUTOSITZ NACH EINEM UNFALL NICHT MEHR VERWENDEN, DA DIESE SCHWERWIEGENDE STRUKTURSCHADEN HABEN KÖNNTEN.
- KEINE ÜBER FÜNF JAHRE ALTEN AUTOSITZE (SIEHE BAUJAHR AN DER STRUKTUR) VERWENDEN, DA SIE EVENTUELL NICHT MEHR DEN VORSCHRIFTEN ENTSPRECHEN.
- DIE ETIKETTEN, AUFKLEBER UND AUFNÄHER NICHT ENTFERNEN, DA SIE LAUT VORSCHRIFTEN ANBRACHT SIND UND DER BEI FEHLENDEN AUFCHRIFTEN NICHT MEHR DEN BESTIMMUNGEN ENTSPRECHEN KÖNNTE.



- Der Sicherheits-Autositz kann nur dann korrekt installiert werden, wenn in der Bedienungs- und Wartungsanleitung des Fahrzeugs die Kompatibilität mit Universal-Rückhalteeinrichtungen der Gruppe 0+ vorsieht.
- Primo Viaggio SIP gilt nach den gegenüber vorhergehenden Modellen ohne Prüfetikette strengeren Prüfkriterien als Universalmodell.
- Der Sicherheits-Autositz darf nur in geprüften Autos mit statischem Dreipunktgurt mit Aufrollvorrichtung, die laut Bestimmung UN/ECE Nr. 16 oder gleichwertigen Bestimmungen zugelassen sind, verwendet werden.
- Wenden Sie sich im Zweifelsfall an den Hersteller des Primo Viaggio SIP oder Ihren Händler.
- Sicherstellen dass der Dreipunktgurt des Fahrzeugs zur Befestigung des Unterteils und des Autositzes im Fahrzeug immer straff gespannt und nie verdreht ist.
- Den Autositz und den Dreipunktgurt des Fahrzeugs nach einem Unfall unbedingt austauschen.
- Den Gurt des Kindersitzes einstellen und sicherstellen, dass der Beingurt straff ist und am Körper des Kinds anliegt, ohne einzuschneiden.
- Die Anweisungen des Herstellers der Rückhalteeinrichtung für Kinder unbedingt einhalten.
- Im Auto besonders auf Gepäckstücke achten, die das Kind im Sitz bei einem Unfall verletzen können.
- Den Autositz keinesfalls ohne Stoffbezug verwenden; der Bezug darf nicht durch einen nicht genehmigten ersetzt werden, da er integrierender Bestandteil des Autositzes ist.

SICHERHEITSNORMEN R44

- Sicherheits-Autositz, Gruppe 0+, Kategorie „Universal“, genehmigt laut EU-Norm ECE R44/04 für Kinder mit 0-13 kg Gewicht (0-12/14 Monate). Geeignet für den allgemeinen Einsatz in Fahrzeugen und kompatibel mit dem größten Teil, aber nicht allen Fahrzeugsitzen.

ERLÄUTERUNG DER ZULASSUNGSETIKETTE

- In diesem Absatz finden Sie die Erklärung zur Zulassungsetikette (orange Etikette).
- Oben auf der Etikette sind das Zeichen des Herstellers und der Produktname angegeben.
 - Die Aufschrift UNIVERSAL bedeutet, dass der Sicherheits-Autositz für geprüfte Autos mit



statischem Dreipunktgurt mit Aufrollvorrichtung, die laut Bestimmung UN/ECE Nr. 16 oder gleichwertigen Bestimmungen zugelassen sind, geeignet ist.

- Der Buchstabe E im Kreis steht für das Europäische Prüfzeichen und die Nummer definiert das Land, in dem die Prüfung erfolgte (1: Deutschland, 2: Frankreich, 3: Italien, 4: Niederlande, 11: Großbritannien und 13: Luxemburg.)
- Darunter ist die Zulassungsnummer angegeben. Beginnt diese beispielsweise mit den Ziffern 04, handelt es sich um die 4. Erweiterung zum Gesetz R44.
- Die durchgehende Produktionsnummer und die Prüfnummer sind auf jedem Sitz angebracht; jeder Sitz hat seine eigene Nummer.
- Abschließend wird die Bezugsnorm genannt: ECE R44/04.

ES•ESPAÑOL

- **IMPORTANTE:** leer detenidamente las instrucciones antes del uso y conservarlas para poder utilizarlas en el futuro.
- PEG PEREGO podrá modificar los modelos descritos en este prospecto, por razones técnicas o comerciales.



Peg Perego S.p.A. cuenta con la certificación ISO 9001.

Dicha certificación ofrece tanto a los clientes como a los consumidores la garantía de una transparencia y confianza por lo que concierne al modo de trabajar de la empresa.

SERVICIO DE ASISTENCIA

Si por casualidad alguna parte del modelo se pierde o se rompe, usar sólo piezas de repuesto originales Peg Perego. Para todo lo que concierne las reparaciones, cambios, informaciones sobre los productos y la venta de repuestos originales y accesorios, contacte con el Servicio de Asistencia Peg-Perego:
Tel.: 0039-039-60.88.213
Fax: 0039-039-33.09.992
e-mail: assistenza@pegperego.it
www.pegperego.com

Peg Perego está a disposición de sus Consumidores para satisfacer lo mejor posible todas sus exigencias. Por eso, conocer lo que piensan nuestros Clientes, es para nosotros muy importante y fundamental. Le agradeceremos mucho si, después de haber utilizado uno de nuestros productos rellena el FORMULARIO DE SATISFACCIÓN DEL CONSUMIDOR que encontrará en internet en la siguiente dirección: "www.pegperego.com/SSCo.html.en-UK", indicando las posibles observaciones o sugerencias.

INSTRUCCIONES DE USO

PRIMO VIAGGIO SIP con "ADJUSTABLE BASE"
Primo Viaggio SIP con Adjustable Base es la silla de coche homologada del grupo 0+, es decir para niños con un peso comprendido entre 0-13 kg (0-12/14 meses).

- Primo Viaggio SIP es la silla de auto con Sistema Ganciomatic que puede ser enganchada y desenganchada de su Base auto, de las sillas de paseo y cochecitos "Peg Perego" con un simple movimiento.
- 1• Para desenganchar la silla de su base hay que tirar hacia arriba con una mano el asa que está detrás del respaldo y al mismo tiempo con la otra mano subir la silla hacia arriba.
 - 2• Para enganchar la silla hay que ponerla de manera que corresponda con los enganches y empujarla hacia abajo con ambas manos hasta oír clic.

CINTURÓN DE SEGURIDAD

- 3• Para enganchar el cinturón de seguridad poner las dos correas una encima de otra y meter la hebilla de la tira entrepiernas hasta oír clic.
- 4• Para desenganchar el cinturón de seguridad presionar el botón rojo de la hebilla de la tira entrepiernas.
- 5• Los tirantes del cinturón de seguridad y el reposacabezas "Side Impact Protection" se pueden regular en altura simultáneamente en 5 posiciones para adecuarse al crecimiento del niño.
 - Antes de regular la altura del cinturón de seguridad y del reposacabezas aflojar la tensión de los tirantes.
 - Para regular la altura del cinturón de seguridad y del reposacabezas, presionar el botón trasero del regulador de altura (colocado en el respaldo de la silla) y al mismo tiempo subir o bajar en la posición deseada, asegurándose de haberlo colocado bien oyendo el clic.
- 6• La correcta regulación del reposacabezas depende de la correcta posición de los tirantes; los

hombros del niño tienen que estar apenas por encima del punto por el que pasan los tirantes.

- 7• Para aflojar la tensión de los tirantes del cinturón de seguridad, meter el dedo en la ranura del asiento, presionar el botón metálico y al mismo tiempo tirar con la otra mano hacia arriba los tirantes, como indica la figura.
- 8• Para que los tirantes del cinturón de seguridad adhieran al niño, tirar hacia sí el cinturón de regulación central como indica la figura, prestando atención a que no le aprieten demasiado los tirantes al niño, dejando un juego mínimo.

ADAPTADORES DE PROTECCIÓN

- 9• Para montar los adaptadores de protección de los hombros, abrir el velcro, poner encima el tirante y volver a cerrarlo dejando el velcro hacia fuera.
- 10• Para montar el adaptador de protección de la tira entrepiernas, meter la hebilla de la tira entrepiernas, como indica la figura.
- 11• La silla se entrega con un adaptador con respaldo para el recién nacido que hay que quitar cuando el niño es más mayor. Para quitar el adaptador con respaldo, extraer la tira entrepiernas.

ASA

- 12• El asa de la silla tiene cuatro regulaciones; para inclinarla presionar los dos botones que hay en el asa y al mismo tiempo, colocarla en la posición deseada hasta oír el clic.
 - Posición A: es la posición del asa en el automóvil.
 - Posición B: es la posición del asa para transportar a mano la silla y para engancharla a la base, a las sillas de paseo y a los carritos.
 - Posición C: es la posición que permite que la silla se balancee.
 - Posición D: es la posición que permite que la silla no se balancee.

CAPOTA

- 13• Para montar la capota, meter los acoples de la misma en los alojamientos de la silla y poner la



- parte posterior de la capota detrás del respaldo.
- 14• Para bajar o subir la capota, empujarla hacia detrás o hacia delante.
 - ATENCIÓN: La capota no tiene que usarse para levantar la silla pues se corre el peligro de que se suelte.
 - 15• Para quitar la capota, presionar en los botones de los acoples de la misma y al mismo tiempo subir la capota.

DESENFUNDABLE

- 16• Para desenfundar el reposacabezas, tirar hacia abajo la funda del reposacabezas para sacarla de su estructura, quitar la funda y sacar los tirantes del cinturón de seguridad.
- 17• Para quitar la funda a la silla, destornillar la estructura del reposacabezas, sin perder los tornillos.
- 18• Sacar las aletas de fijación de la funda por debajo de la silla y sacar la tira entrepiernas.



INSTRUCCIONES DE USO EN EL COCHE

IMPORTANTE:

- 19• La silla "Primo Viaggio SIP" está certificada para usarla con la Base "Adjustable Base" o sin ella. El uso de la Base en el coche garantiza una mayor seguridad. Se aconseja usar en el coche la silla sin Base sólo en caso de necesidad.
 - La silla "Primo Viaggio SIP" puede fijarse al asiento delantero si no lleva AIRBAG o en el asiento trasero. No está permitido enganchar la silla con el cinturón del coche de dos puntos/abdominal pues no permite la seguridad de la silla. Está permitido enganchar la silla sólo con el cinturón del coche de tres puntos (como muestra la figura).

SECUENCIA PARA COLOCAR LA BASE EN EL COCHE

- 20• Poner la Base en el asiento. Como los asientos de los coches no tienen todos la misma inclinación,

gracias a la Base regulable en altura "Adjustable Base" se puede mantener la silla en una posición correcta, es decir, paralela al suelo.

- Para saber si la inclinación de la Base es correcta, la burbuja tiene que verse completamente en el indicador.
 - Para regular la inclinación hay que girar con una mano el asa A y con la otra empujar hacia abajo B para simular el peso del niño en la silla hasta que la burbuja se vea totalmente en el indicador.
- 21• Meter la correa del cinturón de seguridad del coche en las dos guías laterales de la Base.
 - 22• Enganchar la hebilla del cinturón del coche en el asiento, como indica la figura.
 - 23• Si su vehículo está equipado con un cinturón que permite que se deslice libremente la hebilla de enganche (como en la mayor parte de los vehículos actuales) hay que aplicar la "Surefix Clip". Usando la "Surefix Clip" se asegura la silla a la Base de manera correcta.
 - Quitar la "Surefix Clip" de su alojamiento, como indica la figura.
 - 24• Coger la correa dorsal del cinturón de seguridad del coche (la correa libre) apenas por encima de la hebilla, tirar de ella para mantenerla bien tensa y meter la "Surefix Clip" en la correa libre, como indica la secuencia. La "Surefix Clip" tiene que bloquear la tensión de la correa (una vez montada correctamente la "Surefix Clip" se puede dejar montada en la correa del cinturón de seguridad del coche para facilitar las operaciones de enganche de la Base).
 - 25• Una vez montada la "Surefix Clip" controlar de nuevo la inclinación de la base y si la burbuja no se ve totalmente en el indicador, girar de nuevo el asa, tensando la correa.
 - La base está lista para enganchar la silla.

SECUENCIA PARA COLOCAR LA SILLA SOBRE LA BASE EN EL COCHE

- 26• Ponga al niño en la silla asegurándolo con el cinturón de seguridad.
 - En el coche la silla tiene que montarse en el





- sentido contrario respecto a la dirección de marcha.
- Coger la silla y engancharla en la base presionando con ambas manos hasta que se oiga un clic.
- 27• En el automóvil el asa tiene que estar totalmente bajada hacia adelante hasta que toque el respaldo del asiento del coche, como indica la figura. Al colocar el asa hacia delante hay que asegurarse de que está bien colocada; esto se comprueba al oír el clic.
 - 28• Coger de nuevo el cinturón de seguridad del automóvil haciéndolo pasar por detrás del respaldo.
 - 29• Meter el cinturón en la guía detrás del respaldo, como indica la figura.
 - 30• Comprobar que el cinturón esté bien tensado y bloqueado para asegurar una correcta seguridad.



- Para quitar la silla del coche quitar el cinturón de seguridad del coche por detrás de la silla, reclinar el asa en posición recta hasta oír "clic" y desenganchar la silla de la base. La base se queda enganchada en el coche, lista para su uso.

SECUENCIA PARA COLOCAR LA SILLA (SIN BASE) EN EL COCHE

- 31• Sólo cuando se mete en el coche la silla sin la base, hay que desabrochar las dos aletas laterales y meterlas dentro.
- 32• Poner la silla con el niño en el asiento, sin olvidarse de asegurarlo con el cinturón de seguridad.
 - En el coche la silla tiene que montarse en el sentido contrario respecto a la dirección de marcha.
 - La silla, para tener una posición correcta en el coche, tiene que ser paralela al suelo; por lo tanto si es necesario, usar toallas enrolladas para meterlas en el asiento, debajo de la silla.
- 33• Meter la correa del cinturón de seguridad del coche en las dos guías laterales de la silla, asegurándose de que esté bien tensada.



- 34• Enganchar la hebilla del cinturón del coche en el asiento, como indica la figura.
- 35• En el coche, el asa tiene que estar totalmente bajada hacia adelante hasta que toque el respaldo del asiento del coche, como indica la figura. Poner el asa hacia delante asegurándose de que está correctamente colocada hasta oír clic.
- 36• Coger de nuevo el cinturón de seguridad del coche y hacer que pase por detrás del respaldo.
- 37• Meter el cinturón en la guía detrás del respaldo, como indica la figura.
- 38• Controlar que el cinturón esté tensado y bloqueado para ofrecer una seguridad total.

LIMPIEZA & MANTENIMIENTO

Su producto necesita un mínimo mantenimiento. Las operaciones de limpieza y mantenimiento tiene que ser efectuadas sólo por adultos.

- Se aconseja mantener limpias las partes en movimiento y si hiciera falta, lubricarlas con aceite ligero.
- Limpiar periódicamente las partes de plástico con un paño húmedo, no usar disolventes ni otros productos parecidos.
- Cepillar las partes de tejido para quitar el polvo.
- No limpiar el dispositivo de amortiguación de los choques de poliestireno con disolventes u otros productos parecidos.
- Proteger el producto contra los agentes atmosféricos, agua, lluvia o nieve; la exposición continua y prolongada al sol puede causar cambios de color en muchos materiales.
- Conservar el producto en un sitio seco.



SEGURIDAD

- ATENCIÓN
- AVISO IMPORTANTE DE PELIGRO: LA SILLA DE



AUTOMÓVIL NO SE PUEDE MONTAR EN ASIENTOS DOTADOS DE AIRBAG.

- ESTA SILLA DE AUTOMÓVIL DE SEGURIDAD DEL GRUPO 0+ TIENE QUE MONTARSE SIEMPRE EN EL SENTIDO CONTRARIO RESPECTO A LA DIRECCIÓN DE MARCHA.
- UTILIZAR SIEMPRE LOS CINTURONES DE SEGURIDAD DE LA SILLA Y COMPROBAR QUE EL NIÑO NO DESENGANCHE SOLO EL CINTURÓN.
- NO USAR LA TUMBONA SI EL NIÑO PUEDE ESTAR SENTADO SOLO POR SÍ SOLO.
- PARA EVITAR QUE CAIGA, EL NIÑO TIENE QUE ESTAR SIEMPRE ATADO CON EL CINTURÓN DE SEGURIDAD.
- AL ENGANCHAR LA BASE Y LA SILLA HACER PASAR EL CINTURÓN DEL AUTOMÓVIL DE TRES PUNTOS EN LOS ALOJAMIENTOS CORRESPONDIENTES.
- ESTA SILLA SE PUEDE ENGANCHAR SOLO EN AUTOMÓVILES CON CINTURÓN DE SEGURIDAD DE TRES PUNTOS, NO ESTÁ PERMITIDO USAR EL CINTURÓN DE DOS PUNTOS O ABDOMINAL (véanse las Normas de Seguridad).
- SI EL AUTOMÓVIL ESTÁ EN MOVIMIENTO, NO QUITAR NUNCA EL NIÑO DE LA SILLA PARA AUTOMÓVIL DE SEGURIDAD.
- NO DEJAR NUNCA EL NIÑO SIN VIGILANCIA.
- NO DEJAR LA SILLA DE SEGURIDAD PARA AUTOMÓVIL EN EL COCHE BAJO LA EXPOSICIÓN DEL SOL. ANTES DE COLOCAR AL NIÑO, CONTROLAR BIEN PUES ALGUNAS PARTES PODRÍAN HABERSE SOBRECALENTADO.
- ESTA TUMBONA NO ESTÁ CONCEBIDA PARA UN PROLONGADO PERIODO DE SUEÑO.
- NO COLOCAR NUNCA LA SILLA DE SEGURIDAD PARA AUTOMÓVIL SOBRE SUPERFICIES ALTAS (mesas, estantes), SOBRE SUPERFICIES BLANDAS (camas, sofás) O SOBRE SUPERFICIES INCLINADAS.
- LA UTILIZACIÓN DE LA SILLA DE SEGURIDAD PARA AUTOMÓVIL PARA RECIÉN NACIDOS PREMATUROS PODRÍA CREAR AL RECIÉN NACIDO PROBLEMAS DE RESPIRACIÓN AL ESTAR SENTADOS EN LA SILLA. ES CONVENIENTE CONSULTAR CON EL MÉDICO ANTES DE SALIR DEL HOSPITAL.
- LAS OPERACIONES DE MONTAJE Y/O ENSAMBLAJE



TIENEN QUE SER EFECTUADAS POR ADULTOS.

- NO UTILIZAR ACCESORIOS QUE NO HAYAN SIDO APROBADOS POR EL FABRICANTE O POR LAS AUTORIDADES COMPETENTES.
- EVITAR INTRODUCIR LOS DEDOS EN LOS MECANISMOS.
- NO EFECTUAR MODIFICACIONES AL PRODUCTO Y NO UTILIZARLO SI PRESENTA ROTURAS O FALTAN PIEZAS.
- PARA LAS POSIBLES REPARACIONES, CAMBIOS DE PIEZAS E INFORMACIONES SOBRE EL PRODUCTO, CONTACTAR CON EL SERVICIO DE ASISTENCIA POSVENTA. EN LA ÚLTIMA PÁGINA DE ESTE MANUAL HAY UNA SERIE DE INFORMACIONES GENERALES.
- NO UTILIZAR SILLAS DE AUTOMÓVIL DE SEGUNDA MANO PORQUE PODRÍAN HABER SUFRIDO DAÑOS EXTREMAMENTE PELIGROSOS EN SU ESTRUCTURA.
- NO UTILIZAR LA SILLA SI TIENE MÁS DE CINCO AÑOS DESDE LA FECHA DE FABRICACIÓN INDICADA EN EL CHASIS, PUES PODRÍA YA NO SER CONFORME A LAS NORMAS EN VIGOR.
- NO QUITAR LAS ETIQUETAS ADHESIVAS Y COSIDAS, PUES LO IMPONE LA NORMATIVA Y EL HECHO DE QUITARLAS PODRÍA HACER QUE EL PRODUCTO NO SEA CONFORME A LAS NORMAS.



NORMAS DE SEGURIDAD R44

- Silla de seguridad para automóvil, Grupo 0+, categoría "Universal" homologada según la Normativa Europea ECE R44/04 para niños con un peso comprendido entre 0–13 kg (0–12/14 meses). Adecuada para el uso general en los vehículos y compatible con la mayor parte de ellos, pero no para todos los asientos del vehículo.
- La silla de seguridad para automóvil puede ser montada correctamente si en el manual de uso y mantenimiento del vehículo está indicada la compatibilidad de este último con sistemas de retención "Universales" del grupo 0+.
- Primo Viaggio SIP está clasificada como "Universal" según los criterios de homologación más rigurosos





respecto a los modelos anteriores que no llevan la etiqueta de homologación.

- La silla de seguridad para automóvil puede ser utilizada sólo en vehículos aprobados, dotados de cinturón de tres puntos estático o con enrollador, homologados según el reglamento UN/ECE n°16 o normativas equivalentes.
- Si tiene alguna duda, dirijase al fabricante o al distribuidor de Primo Viaggio SIP.
- Asegurarse de que el cinturón de tres puntos del vehículo, para fijar la base y la silla al vehículo, esté siempre tenso y no retorcido.
- Se aconseja cambiar la silla y el cinturón de tres puntos del vehículo si ha sufrido esfuerzos excesivos debidos a un accidente.
- Regular el cinturón de la silla, asegurándose de que la correa para la entrepierna esté bien tensa y adherente al cuerpo del niño sin que le apriete demasiado.
- Seguir atentamente las instrucciones indicadas por el fabricante del sistema de retención del niño.
- En el automóvil hay que tener cuidado en particular con las maletas que, en caso de accidente, pueden causar lesiones al niño en la silla.
- Se aconseja no utilizar la silla sin la funda de tejido; dicha funda no puede ser sustituida por una que no esté aprobada por el fabricante ya que constituye una parte integrante de la silla.



que ha expedido la homologación (1: Alemania, 2: Francia, 3: Italia, 4: Países Bajos, 11: Gran Bretaña y 13: Luxemburgo).

- Más abajo se encuentra el número de homologación; por ejemplo si inicia con 04 quiere decir que es la cuarta enmienda de la ley R44.
- El número progresivo de producción, desde la fecha de expedición de la homologación, personaliza cada silla; cada una está identificada con el propio número.
- Por último se menciona la normativa de referencia: ECE R44/04.



CÓMO LEER LA ETIQUETA DE HOMOLOGACIÓN

- En este apartado le explicamos cómo hay que leer la etiqueta de homologación (etiqueta naranja).
- En la parte de arriba de la etiqueta está la marca de la empresa fabricante y el nombre del producto.
 - La palabra UNIVERSAL indica la compatibilidad de la silla de seguridad de automóvil en los vehículos aprobados, dotados de cinturón de tres puntos estático o con enrollador, homologados según el reglamento UN/ECE n°16 o normativas equivalentes.
 - La letra E dentro de un círculo indica la marca de homologación Europea y el número indica el país



PT • PORTUGUÊS

- **IMPORTANTE:** leia atentamente as instruções antes do uso e conserve-as para reutilizá-las futuramente.
- A Peg Perego poderá efectuar em qualquer momento modificações aos modelos descritos nesta publicação, por motivos de natureza técnica ou comercial.



A Peg Perego S.p.A. é certificada ISO 9001.

A certificação oferece aos clientes e aos consumidores a garantia de uma transparência e confiança no modo de trabalhar da empresa.

SERVIÇO DE ASSISTÊNCIA

No caso de perda ou dano de partes do modelo, use somente peças originais Peg Perego. Caso necessite de reparar, substituir, informar-se sobre os produtos Perego, ou também, adquirir peças originais e acessórios, procure o Serviço de Assistência Peg-Perego:
tel.: 0039-039-60.88.213,
fax: 0039-039-33.09.992,
e-mail: assistenza@pegperego.it,
www.pegperego.com

A Peg Perego é a disposição de seus Consumidores para satisfazê-los no melhor modo possível. Por isto, conhecer a opinião dos nossos Clientes, para nos é muito importante e precioso. Portanto agradecemos muito se logo após ter utilizado um nosso produto V.Sa. queira preencher, enviando-nos suas observações ou sugestões, o QUESTIONÁRIO SATISFAÇÃO DO CONSUMIDOR que encontrará em internet ao seguinte endereço: "www.pegperego.com/SSCo.html.it".

INSTRUÇÕES DE USO

PRIMO VIAGGIO SIP com "ADJUSTABLE BASE"
Primo Viaggio SIP com "Adjustable Base" é a cadeirinha para crianças homologada para automóveis Grupo 0+, isto é, para crianças com peso de 0 a 13 kg (0 a 12/14 meses).

- Primo Viaggio SIP é a cadeirinha para automóveis com Sistema Ganciomatic que pode ser enganchada e desenganchada de sua Base auto, das cadeiras de passeio e carrinhos "Peg Perego" com um gesto muito simples.
- 1• Para desenganchar a cadeira para automóvel de sua base, deve-se puxar para cima com uma das mãos, a manilha existente atrás do encosto e ao mesmo tempo com a outra mão levantar a cadeira para cima.
 - 2• Para enganchar a cadeira, coloque-a em correspondência dos encaixes e empurre-a para baixo com ambas as mãos até sentir o clique.

CINTO DE SEGURANÇA

- 3• Para enganchar o cinto de segurança sobreponha as duas fitas e introduza-as na fivela do cinto do divisor de pernas até sentir o clique.
 - 4• Para desenganchar o cinto de segurança preme o botão vermelho na fivela do cinto do separador de pernas.
 - 5• As fitas do cinto de segurança e o apoio de cabeça "Side Impact Protection" são reguláveis simultaneamente na altura em 5 posições para acompanhar o crescimento da criança. Antes de regular a altura do cinto de segurança e do apoio de cabeça, afrouxe a tensão das fitas.
- Para regular a altura do cinto de segurança e do apoio de cabeça, afrouxe a tensão das fitas.
 - Para regular a altura do cinto de segurança e do apoio de cabeça, preme o botão traseiro do regulador de altura (existente no encosto da cadeirinha) e contemporaneamente levante ou abaixe na posição desejada, certificando-se do correcto posicionamento a sentir o clique.

- 6• A correcta regulação do apoio de cabeça é feita pela correcta posição das fivelas; as costas da criança devem estar um pouco acima do ponto de passagem das fitas.
- 7• Para afrouxar a tensão das fitas do cinto de segurança, introduza o dedo na abertura do assento, preme o botão metálico e contemporaneamente com a outra mão, puxe as fitas para cima, como na figura.
- 8• Para fazer com que as fitas do cinto de segurança segurem a criança, puxe o cinto de regulação central para si como mostra a figura, a prestar atenção em não apertar demais as fitas sobre a criança, a deixar uma certa folga.

ALMOFADINHAS DE PROTECÇÃO

- 9• Para montar as almofadinhas de protecção das costas, abra o velcro, coloque acima a fivela e feche a deixar o velcro para fora.
- 10• Para montar a almofadinha de protecção do cinto divisor de pernas, introduza a fita do cinto divisor de pernas, como na figura.
- 11• A cadeirinha é fornecido com uma almofadinha redutora para o recém-nascido, a ser retirada quando a criança for maior. Para retirar a almofadinha redutora, retire o cinto divisor de pernas.

MANILHA

- 12• A manilha da cadeira pode adoptar quatro posições de regulação; para incliná-la, pressione os dois botões situados na manilha e simultaneamente, coloque-a na posição desejada até ouvir o click de posicionamento.
Posição A: é a posição da manilha no automóvel.
Posição B: é a posição da manilha para o transporte manual e quando acoplado à base, às cadeiras de passeio e aos chassis.
Posição C: é a posição que permite à cadeira auto balançar.
Posição D: é a posição que permite à cadeira auto não balançar.

CAPOTA

- 13• Para montar a capota, introduza os encaixes desta nos sítios da cadeirinha e ajuste a parte traseira da capota atrás do encosto.
- 14• Para abaixar ou levantar a capota, empurre-a para trás ou para frente.
 - ATENÇÃO: A capota não deve ser usada para levantar a cadeirinha, existe o perigo que se solte.
- 15• Para retirar a capota, preme os botões dos encaixes desta e contemporaneamente levante a capota.

RETIRADA DA VESTIDURA EM TECIDO

- 16• Para retirar a vestidura do apoio de cabeça, puxe para baixo a vestidura para retirá-la da sua estrutura, retire a vestidura e puxe as fitas do cinto de segurança.
- 17• Para retirar a vestidura da cadeirinha, desatarraxe a estrutura do apoio de cabeça, a prestar atenção em conservar os parafusos.
- 18• Puxe as abas de fixação da vestidura por baixo da cadeirinha e puxe o cinto divisor de pernas.

INSTRUÇÕES DE USO NO AUTOMÓVEL

IMPORTANTE:

- 19• A cadeirinha "Primo Viaggio SIP" é certificada para seu uso com Base "Adjustable Base" ou sem esta. O uso da Base no automóvel garante maior segurança. Aconselha-se usar no automóvel a cadeirinha sem Base somente em caso de necessidade.
 - A cadeirinha "Primo Viaggio SIP" pode ser fixada sobre o assento dianteiro se for desprovido de AIRBAG ou sobre o assento traseiro. Não é permitido enganchar a cadeirinha com o cinto do automóvel em dois pontos/abdominal, já que não permite a segurança da cadeirinha. É permitido enganchar a cadeirinha somente com o cinto do automóvel em três pontos (como desenho).



SEQUÊNCIA DE POSICIONAMENTO DA BASE NO AUTOMÓVEL

- 20• Posicione a Base sobre o assento. Já que os assentos dos automóveis não possuem jamais a mesma inclinação, graças à Base regulável em altura "Adjustable Base" é possível manter a cadeirinha numa correcta posição, ou seja paralela ao solo.
 - Para saber se a inclinação da Base é correcta, é preciso que a bolha no indicador seja inteiramente visível.
 - Para regular a inclinação, é preciso girar com uma mão a manípulo A e com a outra, empurrar para baixo B para simular o peso da criança sobre a cadeirinha até que a bolha seja inteiramente visível no indicador.
- 21• Introduza a correia do cinto de segurança do automóvel nas duas guias laterais da Base.
- 22• Enganche a fivela do cinto do automóvel no assento, como na figura.
- 23• Se seu veículo é equipado com um cinto que permite o deslizamento livre da fivela de enganche (como na maior parte dos veículos actuais) é necessário, aplique a "Surefix Clip". O uso de "Surefix Clip" prende a cadeirinha à Base de modo correcto.
 - Remova a "Surefix Clip" de seu sítio, como mostra a figura.
- 24• Empunhe a correia dorsal do cinto de segurança do automóvel (a correia livre) logo acima da fivela e puxe-a para esticá-la bem e introduza a "Surefix Clip" na correia livre, como mostra a sequência. A "Surefix Clip" deve bloquear a tensão da correia (uma vez montada correctamente a "Surefix Clip", é possível deixá-la montada à correia do cinto de segurança do automóvel, de modo a facilitar as operações de acoplamento da Base).
- 25• Uma vez montada a "Surefix Clip" controle novamente a inclinação da base e caso a bolha não esteja inteiramente visível no indicador, gire novamente o manípulo, esticando a correia.
 - A base está pronta para enganchar a cadeirinha.



SEQUÊNCIA DE POSICIONAMENTO DA CADEIRINHA NA BASE NO AUTOMÓVEL

- 26• Acomode sua criança na cadeirinha lembrando de prendê-lo com o cinto de segurança.
 - A cadeirinha deve ser instalada no automóvel no sentido contrário em relação à direcção do movimento.
 - Empunhe a cadeirinha e enganche-a à base, a premer com ambas as mãos sobre esta até sentir o clique.
- 27• No automóvel, a manilha deve estar totalmente abaixada e para frente a tocar o encosto do assento, como ilustrado na figura. Posicione a manilha para frente, certificando-se que sua posição seja correcta, ao sentir o "clique".
- 28• Segure novamente o cinto de segurança do automóvel e fazer com que passe atrás do encosto.
- 29• Introduza o cinto na guia atrás do encosto, como na figura.
- 30• Verifique que o cinto esteja bem esticado e bloqueado para oferecer a adequada segurança.

- Para retirar a cadeirinha do automóvel, solte o cinto de segurança do automóvel da parte de trás da cadeirinha, recline a manilha para a posição recta até sentir o "clique" e solte a cadeirinha da base. A base permanece no automóvel solta, pronta para ser usada.



SEQUÊNCIA DE POSICIONAMENTO DA CADEIRINHA (SEM BASE) NO AUTOMÓVEL

- 31• Somente se fosse preciso colocar a cadeirinha sem base no automóvel, é preciso desabotoar as duas abas laterais e colocá-las para dentro.
- 32• Ajuste a cadeirinha com a criança no assento, lembre-se de prendê-la com o cinto de segurança.
 - No automóvel, a cadeirinha deve ser instalada no sentido contrário em relação à direcção do movimento.
 - A cadeirinha, para estar na correcta posição quando no automóvel, deve estar paralela ao solo;



- portanto se necessário, use toalhas enroladas a colocá-las sobre o assento, sob a cadeirinha.
- 33• Introduza a correia do cinto de segurança do automóvel nas duas guias laterais da cadeirinha, certificando-se que esteja bem esticada.
 - 34• Prenda a fivela do cinto do automóvel ao assento, como na figura.
 - 35• No automóvel, a manilha deve estar totalmente abaixada e para frente a tocar o encosto do assento, como ilustrado na figura. Posicione a manilha para afrente, certificando-se que sua posição seja correcta, ao sentir o "clique".
 - 36• Empunhe novamente o cinto de segurança do automóvel e faça-o passar atrás do encosto.
 - 37• Introduza o cinto na guia atrás do encosto, como na figura.
 - 38• Verifique que o cinto esteja bem esticado e bloqueado para oferecer a adequada segurança.

LIMPEZA E MANUTENÇÃO

O seu produto necessita de um mínimo de manutenção. As operações de limpeza e manutenção devem ser feitas somente por adultos.

- Se aconselha de manter limpas todas as partes em movimento e se for necessário, lubrificá-las com óleo leve.
- Periodicamente limpar as partes de plástico com um pano húmido, não usar solventes ou outros produtos semelhantes.
- Passar a escóva nas partes de tecido para remover o pó.
- Não limpar o dispositivo de absorção de choque de isopor com solventes ou outros produtos parecidos.
- Proteger o produto contra agentes atmosféricos, água, chuva ou neve; a exposição contínua e prolongada ao sol pode causar mudanças da cor em muitos materiais.
- Conservar o produto em um lugar seco.



SEGURANÇA

ATENÇÃO

- AVISO IMPORTANTE: A CADEIRA AUTO NÃO PODE SER MONTADA EM ASSENTOS DOTADOS DE AIR BAG.
- ESTA CADEIRA DE SEGURANÇA AUTO GRUPO 0+ DEVE SER SEMPRE INSTALADA EM SENTIDO CONTRÁRIO AO MOVIMENTO.
- UTILIZE SEMPRE OS CINTOS DE SEGURANÇA DA CADEIRA E CERTIFIQUE-SE QUE A CRIANÇA NÃO DESAPERTA O CINTO SOZINHA.
- NÃO USE A ESPREGUIÇADEIRA SE A CRIANÇA PODE ESTAR SENTADA SOZINHA.
- PARA EVITAR O RISCO DE QUEDA, A CRIANÇA DEVE ESTAR SEMPRE PRESA COM O CINTO DE SEGURANÇA.
- QUANDO ACOPLA A CADEIRA NA BASE PASSE O CINTO DO VEÍCULO DE TRÊS PONTOS NOS LOCAIS ADEQUADOS.
- A FIXAÇÃO DESTA CADEIRA NO AUTOMÓVEL SÓ É PERMITIDA USANDO O CINTO DE SEGURANÇA DE TRÊS PONTOS, NÃO É PERMITIDO USAR O CINTO DE DOIS PONTOS OU ABDOMINAL (consulte as Normas de Segurança).
- NUNCA RETIRE A CRIANÇA DA CADEIRA DE SEGURANÇA AUTO COM A VIATURA EM MOVIMENTO.
- JAMAIS DEIXE A SUA CRIANÇA SEM VIGILÂNCIA.
- NÃO DEIXE A CADEIRA DE SEGURANÇA AUTO DENTRO DA VIATURA SOB A EXPOSIÇÃO DIRECTA DO SOL. ANTES DE SENTAR A CRIANÇA NA CADEIRA VERIFIQUE A SUA TEMPERATURA, POIS ALGUMAS PEÇAS PODEM ATINGIR TEMPERATURAS ALTAS.
- ESTA ESPREGUIÇADEIRA NÃO DEVE SER USADA PARA SONO PROLONGADO.
- NUNCA APOIE A CADEIRA DE SEGURANÇA AUTO SOBRE SUPERFÍCIES ALTAS (mesas, prateleiras), SOBRE SUPERFÍCIES MOLES (camas, sofás) OU SOBRE SUPERFÍCIES INCLINADAS.
- A UTILIZAÇÃO DA CADEIRA DE SEGURANÇA AUTO PODE CAUSAR PROBLEMAS DE RESPIRAÇÃO EM BEBÉS RECÉM NASCIDOS PREMATUROS, QUANDO ESTES SE ENCONTRAM SENTADOS NA CADEIRA. É ACONSELHÁVEL CONSULTAR UM MÉDICO ANTES DE



DEIXAR O HOSPITAL.

- AS OPERAÇÕES DE MONTAGEM DEVEM SER FEITAS POR ADULTOS.
- NÃO UTILIZE ACESSÓRIOS QUE NÃO SEJAM APROVADOS PELO FABRICANTE OU PELA AUTORIDADE COMPETENTE.
- EVITE INTRODUIZIR OS DEDOS NOS MECANISMOS.
- NÃO EFECTUE ALTERAÇÕES AO PRODUTO E NÃO O UTILIZE SE O MESMO ESTIVER QUEBRADO OU SE LHE FALTAREM PEÇAS.
- PARA EVENTUAIS REPARAÇÕES, SUBSTITUIÇÕES DE PEÇAS E INFORMAÇÕES SOBRE O PRODUTO, CONTACTE O SERVIÇO DE ASSISTÊNCIA PÓS-VENDA. AS INFORMAÇÕES ENCONTRAM-SE NA ÚLTIMA PÁGINA DESTA MANUAL.
- NÃO UTILIZE UMA CADEIRA EM SEGUNDA MÃO, POIS ESTA PODE TER SOFRIDO DANOS ESTRUTURAIS QUE SERIAM EXTREMAMENTE PERIGOSOS.
- NÃO UTILIZE A CADEIRA PASSADOS MAIS DE CINCO ANOS DA DATA DE FABRICO INDICADA NO CHASSIS, POIS PODERIA JÁ NÃO RESPEITAR AS NORMAS EM VIGOR.
- NÃO DESCOLE AS ETIQUETAS ADESIVAS OU COSTURADAS, POIS SÃO DE NORMATIVA EUROPEIA E RETIRANDO-AS, PODERÁ TORNAR O PRODUTO NÃO CONFORME AOS TERMOS DA MESMA.



NORMAS DE SEGURANÇA R44

- Cadeira de segurança para automóvel, Grupo 0+, categoria "Universal" homologada segundo a Normativa Europeia ECE R44/04 para crianças com peso de 0-13 kg (0-12/14 meses). Adequado para o uso geral em veículos e compatível com a maior parte deles, mas não com todos os tipos bancos de automóvel.
- A cadeira de segurança para automóvel pode ser instalada correctamente se no manual de uso e manutenção do veículo estiver indicada a compatibilidade deste último com os sistemas de retenção "Universais" de grupo 0+.
- A Cadeira auto Primo Viaggio SIP é classificada

"Universal" segundo critérios de homologação mais severos do que os modelos anteriores que não dispõem da etiqueta de homologação.

- A cadeira de segurança para automóvel pode ser utilizada somente em veículos aprovados, equipados com cinto de segurança de três pontos com ou sem enrolador, homologados conforme o regulamento UN/ECE n°16 ou normativas equivalentes.
- Em caso de dúvidas, dirija-se ao fabricante ou ao revendedor da cadeira Primo Viaggio SIP.
- Assegure-se que o cinto de segurança que utiliza para fixar a base e a cadeira ao automóvel, esteja sempre bem esticado e que não esteja enrolado.
- Depois de um acidente recomenda-se que substitua a cadeira e o cinto de três pontos do veículo, caso este tenha sofrido tensões excessivas.
- Regule o cinto da cadeira, assegurando-se que o arnês entre as pernas se encontra bem esticado e que adere ao corpo da criança sem a apertar muito.
- Siga rigorosamente as instruções fornecidas pelo fabricante do sistema de retenção da criança.
- Dentro do automóvel preste muita atenção para que não hajam objectos que, em caso de acidente, possam causar ferimentos à criança sentada na cadeira.
- Recomendamos que não utilize a cadeira sem a vestidura. Esta vestidura, não deverá ser substituída por outra que não tenha sido aprovada pelo fabricante, pois constitui parte integrante da cadeira.



COMO LER A ETIQUETA DE HOMOLOGAÇÃO

Neste parágrafo explicamos como se lê a etiqueta de homologação (etiqueta laranja).

- No topo da etiqueta encontra-se o nome da empresa fabricante e o nome do produto.
- A palavra UNIVERSAL indica a compatibilidade da cadeira de segurança auto com os veículos aprovados, equipados com cinto de três pontos com ou sem enrolador, homologados conforme o regulamento UN/ECE n°16 ou normativas



equivalentes.

- A letra E dentro do círculo é o símbolo de homologação Europeia e o número indica o país que emitiu a homologação (1:Alemanha, 2: França, 3:Itália, 4:Holanda, 11:Grã Bretanha e 13: Luxemburgo.).
- Logo abaixo, encontra-se o número de homologação; por exemplo, se começar por 04, significa que se trata da quarta emenda da lei R44.
- O número de fabrico progressivo, desde a aprovação da homologação, personaliza cada uma das cadeiras; pois cada uma possui um número próprio.
- Finalmente está indicada a normativa de referência: ECE R44/04.

NL•NEDERLANDS

- **BELANGRIJK:** lees vóór het gebruik deze handleiding met instructies met aandacht. Bewaar de handleiding voor een toekomstige raadpleging.
- Peg Perego kan op ieder gewenst moment wijzigingen aanbrengen op de modellen die in deze publicatie beschreven worden, om reden van technische of commerciële aard.



Peg Perego S.p.A. heeft een ISO 9001- certificaat.

De certificering biedt klanten en consumenten de garantie van doorzichtigheid en vertrouwen in de manier van werken van het bedrijf.

ASSISTENTIEDIENST

Indien delen van het model per ongeluk verloren gaan of beschadigd raken dan dient u alleen originele reserveonderdelen van Peg Perego te gebruiken. Voor eventuele reparaties of vervanging van de producten, alsmede voor informatie over de producten, de verkoop van originele reserveonderdelen en accessoires, neemt u contact op met de Assistentiedienst van Peg-Perego:
tel.: 0039-039-60.88.213,
fax: 0039-039-33.09.992,
e-mail: assistenza@pegperego.it,
www.pegperego.com

Peg Perego staat ter beschikking van de Consument om zo goed mogelijk aan diens wensen tegemoet te komen. Daarom is het voor ons uiterst belangrijk om de mening van onze klanten te kennen. Wij zullen u daarom dankbaar zijn indien u, na het gebruik van één van onze producten, de VRAGENLIJST TEVREDEN KLANTEN wilt invullen die u in het internet vindt, op het volgende adres: "www.pegperego.com/SSCo.

html.it", waarbij u opmerkingen kunt plaatsen of suggesties kunt doen.

INSTRUCTIES VOOR HET GEBRUIK

PRIMO VIAGGIO SIP met INSTELBARE BASIS
Primo Viaggio SIP met Instelbare Basis is het autozitje dat gehomologeerd is voor de groep 0+, dus voor kinderen met een gewicht tussen 0-13 kg (0-12/14 maanden).

- Primo Viaggio SIP is het autozitje met Ganciomatic Systeem, waarmee het zitje met één uiterst eenvoudige handeling aan de basis in de auto, en aan de kinder- en wandelwagens van Peg Perego los- en vastgekoppeld kan worden.
- 1• Om het zitje van de basis los te koppelen, trekt u met één hand de handgreep achter de rugleuning omhoog en tilt u op hetzelfde moment met de andere hand het zitje op.
- 2• Om het zitje vast te koppelen plaatst u het in overeenstemming met de bevestigingspunten en duwt u het met beide handen omlaag, tot u de klik hoort.

VEILIGHEIDSGORDEL

- 3• Voor de bevestiging van de veiligheidsgordel plaatst u de twee riemen over elkaar heen en steekt u ze in de gesp van de benenscheider, tot u de klik hoort.
- 4• Om de veiligheidsgordel los te maken drukt u op de rode knop op de gesp van de benenscheider.
- 5• De riemen van de veiligheidsgordel en de hoofdsteen "Side Impact Protection" kunnen gelijktijdig in 5 posities in hoogte ingesteld worden waarbij de groei van het kind gevolgd wordt.
 - Voordat u de hoogte van de veiligheidsgordel en van de hoofdsteen instelt, neemt u de spanning van de riemen weg.
 - Om de hoogte van de veiligheidsgordel en van de hoofdsteen in te stellen, drukt u op de knop op de achterzijde van de hoogteregelaar (op de

rugleuning van het zitje) en op hetzelfde moment stelt u een hogere of lagere positie in. Bij een juiste plaatsing van de positie hoort u de klik.

- 6• De juiste instelling van de hoofdsteen wordt gekenmerkt door de juiste positie van de riemen: de schouders van het kind moeten zich net boven het doorgangspunt van de riemen bevinden.
- 7• Om de spanning van de riemen van de veiligheidsgordel losser te maken, steekt u een vinger in het gat van de zitting, drukt u op de metalen knop en trekt u op hetzelfde moment met de andere hand de riemen op, zoals de afbeelding toont.
- 8• Om de riemen van de veiligheidsgordel op het kind te laten aansluiten, trekt u de middelste instellingsriem naar u toe, zoals de afbeelding toont. Laat de riemen niet te strak op het kind aansluiten, maar zorg voor een beetje speling.

BESCHERMKUSSENS

- 9• Om de beschermkussens van de schouders te monteren, opent u de klittenband, legt u de riem erop, en sluit u de klittenband waarbij u de klittenband aan de buitenzijde laat.
- 10• Om het beschermkussen van de riem tussen de benen te monteren, steekt u de gesp van de riem die tussen de benen loopt in het kussen, zoals de afbeelding toont.
- 11• Het autozitje wordt geleverd met een verkleiningskussen voor de pasgeboren baby, dat weggenomen kan worden wanneer de baby groter is. Om het verkleiningskussen te verwijderen, trekt u de riem die tussen de benen loopt naar buiten.

HANDGREEP

- 12• De handgreep van het zitje heeft vier instellingen. Om het zitje te kantelen drukt u op de twee knoppen op de handgreep, en op hetzelfde moment plaatst u het in de gewenste positie, tot u de plaatsingsklik hoort.
 - Positie A: positie van de handgreep in de auto.
 - Positie B: positie van de handgreep voor het



handmatig vervoer en het vastkoppelen aan basis, wandelwagens en onderstellen.

Positie C: positie waarin het zitje kan schommelen.

Positie D: positie waarin het zitje niet kan schommelen.

KAP

- 13• Om de kap te monteren, steekt u de bevestigingspunten ervan in de openingen van het zitje en brengt u de achterkant van de kap in positie achter de rugleuning.
- 14• Om de kap omhoog of omlaag te plaatsen, duwt u hem naar achteren of naar voren.
 - LET OP: De kap mag niet gebruikt worden om het zitje aan op te tillen. Gevaar op loslaten.
- 15• Om de kap los te maken drukt u op de knoppen van de aansluitpunten van de kap en tilt u op hetzelfde moment de kap op.

VERWIJDEREN VAN DE BEKLEDING

- 16• Om de hoofdsteun te verwijderen, trekt u de bekleding van de hoofdsteun omlaag om deze van de structuur te verwijderen. Neem de bekleding weg en verwijder de riemen van de veiligheidsgordel.
- 17• Om de bekleding van het zitje weg te nemen, schroeft u de structuur van de hoofdsteun los. Zorg ervoor de schroeven niet te verliezen.
- 18• Trek de bevestigingslipjes van de zak van onder het zitje los en trek de riem die tussen de benen loopt los.

INSTRUCTIES VOOR HET GEBRUIK IN DE AUTO

BELANGRIJK:

- 19• Het zitje "Primo Viaggio SIP" is gecertificeerd om met of zonder "Adjustable Base" gebruikt te worden. Het gebruik van deze basis in de auto garandeert een grotere veiligheid. Het wordt aangeraden om het autozitje in de auto alleen in geval van nood zonder basis te

gebruiken.

- Het zitje "Primo Viaggio SIP" kan op de voorzitting bevestigd worden, indien geen AIRBAG aanwezig is, of op de achterzitting. Het is niet toegestaan het zitje vast te maken met de veiligheidsgordel van de auto met twee bevestigingspunten/buikgordel, omdat de veiligheid van het zitje dan niet gegarandeerd wordt. Het is alleen toegestaan het zitje met de veiligheidsgordel van de auto met drie bevestigingspunten vast te maken (zie tekening).

SEQUENTIE POSITIONERING VAN DE BASIS IN DE AUTO

- 20• Plaats de basis op de autostoel. Autozittingen hebben nooit alle de zelfde helling maar dankzij de in hoogte instelbare basis "Adjustable Base" is het mogelijk de correcte positie van het zitje te handhaven, dus parallel aan de vloer.
 - Om te weten of de helling van de basis correct is, moet de luchtbel in de indicator volledig zichtbaar zijn.
 - Om de helling in te stellen, draait u met eenhand aan knop A en duwt u met de nadere B omlaag om het gewicht van het kind in het zitje te simuleren, tot de luchtbel in de indicator volledig zichtbaar is.
- 21• Steek de riem van de veiligheidsgordel van de auto in de twee zijgeleiders van de basis.
- 22• Haak de gesp van de autogordel vast aan de zitting, zoals de afbeelding toont.
- 23• Indien uw auto een riem heeft waarvan de bevestigingsgesp vrij verschoven kan worden (in het merendeel van de huidige auto's), dient de "Surefix Clip" aangebracht te worden.
 - Het gebruik van de "Surefix Clip" verankert het zitje op correcte wijze aan de basis.
- 24• Neem de rugriem van de veiligheidsgordel van de auto (de vrije riem) net boven de gesp beet, trek de riem goed strak en bevestig de "Surefix Clip" aan de vrije riem, zoals de sequentie toont. De "Surefix Clip" moet de spanning



- van de riem blokkeren (is de "Surefix Clip" eenmaal correct gemonteerd dan kan hij aan de veiligheidsgordel van de auto bevestigd blijven ter vergemakkelijking van de handelingen met betrekking tot de bevestiging van de basis).
- 25• Is de "Surefix Clip" eenmaal gemonteerd, dan controleert u opnieuw de helling van de basis. Is de luchtbel in de indicator niet volledig zichtbaar, dan draait u opnieuw aan de knop waardoor de riem gespannen wordt.
- De basis is gereed voor de aankoppeling van het zitje.

SEQUENTIE POSITIONERING VAN HET ZITJE OP DE BASIS IN DE AUTO

- 26• Plaats het kind in het zitje en denk eraan het de veiligheidsgordel om te doen.
- In de auto moet het zitje in tegengestelde richting ten opzichte van de rijrichting geplaatst worden.
 - Neem het zitje vast en koppel het aan de basis door er met beide handen op te duwen tot u de klik hoort.
- 27• In de auto moet de handgreep absoluut volledig omlaag staan en de rugleuning van de autostoel raken, zoals de afbeelding toont. Plaats de handgreep naar voren. De positionering is juist als u de klik hoort.
- 28• Neem opnieuw de veiligheidsgordel van de auto vast en voer deze achter de rugleuning langs.
- 29• Plaats de gordel in de geleider achter de rugleuning, zoals de afbeelding toont.
- 30• Controleer of de gordel goed gespannen is en vastzit, zodat de juiste veiligheid geboden wordt.
- Om het zitje uit de auto te verwijderen haalt u de veiligheidsgordel uit de achterkant van het zitje, zet u de handgreep in de rechte positie tot de klik, en haakt u het zitje los van de basis. De basis blijft in de auto bevestigd, gereed om opnieuw gebruikt te worden.

SEQUENTIE POSITIONERING VAN HET ZITJE (ZONDER BASIS) IN DE AUTO.

- 31• Alleen wanneer het zitje zonder basis in de auto gezet moet worden, knoopt u de twee zijflappen los en plaatst u ze aan de binnenzijde.
- 32• Plaats het zitje met het kind erin op de zitting, en denk eraan het de veiligheidsgordel om te doen.
- In de auto moet het zitje in tegengestelde richting ten opzichte van de rijrichting geplaatst worden.
 - Voor een correcte positie in de auto moet het zitje parallel aan de vloer staan. Gebruik zonodig opgevouwen handdoeken die u op de autostoel onder het zitje plaatst.
- 33• Steek de riem van de veiligheidsgordel van de auto in de twee zijgeleiders van het zitje, en controleer of de riem goed gespannen is.
- 34• Haak de gesp van de veiligheidsgordel van de auto aan de zitting, zoals de afbeelding toont.
- 35• In de auto moet de handgreep absoluut volledig omlaag staan en de rugleuning van de autostoel raken, zoals de afbeelding toont. Plaats de handgreep naar voren. De positionering is juist als u de klik hoort.
- 36• Neem opnieuw de veiligheidsgordel van de auto vast en voer deze achter de rugleuning langs.
- 37• Plaats de gordel in de geleider achter de rugleuning, zoals de afbeelding toont.
- 38• Controleer of de gordel goed gespannen is en vastzit, zodat de juiste veiligheid geboden wordt.

REINIGING EN ONDERHOUD

- U product heeft slechts een minimum aan onderhoud. Reiniging en onderhoudswerkzaamheden mogen alleen door volwassen verricht worden.
- Het wordt geadviseerd alle bewegende delen schoon te houden en zonodig te smeren met een lichte olie.
 - Reinig de plastic delen regelmatig met een vochtige doek, gebruik geen oplosmiddelen of gelijkaardige producten.
 - Borstel de weefseldelen af om stof te verwijderen.
 - De schokdemper van polystyrool niet reinigen met

- oplosmiddelen of gelijkaardige producten.
- Bescherm het product tegen de weersomstandigheden, water, regen of sneeuw; de voortdurende en langdurige blootstelling aan de zon kan kleurveranderingen veroorzaken in veel soorten materiaal.
- Bewaar het product op een droge plek.



VEILIGHEID

LET OP

- BELANGRIJKE WAARSCHUWING VOOR GEVAAR: HET AUTOZITJE MAG NIET GEBRUIKT WORDEN OP DE ZITTING MET AIRBAG.
- DIT VEILIGHEIDSZITJE VOOR IN DE AUTO, VOOR DE GROEP 0+, DIENST ALTIJD GEÏNSTALLEERD TE WORDEN IN DE RICHTING DIE TEGENGESTELD IS AAN DE RIJRICHTING.
- GEBRUIK ALTIJD DE VEILIGHEIDSGORDELS VAN HET ZITJE EN CONTROLEER OF HET KIND DEZE NIET ZELF LOSMAAKT.
- GEBRUIK HET LIGSTOELTJE NIET INDIEN HET KIND NIET ALLEEN OVEREIND KAN ZITTEN.
- OM VALLEN TE VOORKOMEN MOET HET KIND ALTIJD DE VEILIGHEIDSGORDEL TE DRAGEN.
- WANNEER U BASIS EN ZITJE BEVESTIGT DIENST U DE AUTOGORDEL MET DRIE BEVESTIGINGSPUNTEN DOOR DE BETREFFENDE GELEIDERS TE VOEREN.
- HET IS ALLEEN TOEGESTAAN HET ZITJE IN DE AUTO TE BEVESTIGEN MET BEHULP VAN VEILIGHEIDSGORDELS MET DRIE BEVESTIGINGSPUNTEN. HET IS NIET TOEGESTAAN EEN GORDEL MET TWEE BEVESTIGINGSPUNTEN OF EEN BUIKGORDEL TE GEBRUIKEN (zie de Veiligheidsvoorschriften).
- HAAL HET KIND NOOIT UIT HET VEILIGHEIDSZITJE WANNEER DE AUTO RIJDT.
- LAAT UW KIND NOOIT ZONDER TOEZICHT ACHTER.
- LAAT HET VEILIGHEIDSZITJE NOOIT IN DE AUTO

WANNEER DE ZON SCHIJNT. CONTROLEER HET ZITJE VOORDAT U HET KIND PLAATST, WANT ENKELE DELEN KUNNEN OVERVERHIT GERAAKT ZIJN.

- DIT LIGSTOELTJE IS NIET BEDOELD VOOR LANGDURIG SLAPEN.
- PLAATS HET VEILIGHEIDSZITJE VOOR IN DE AUTO NOOIT OP HOGE OPPERVLAGGEN (tafels, planken), ZACHTE OPPERVLAGGEN (bedden, zitbanken) OF OP HELLENDE OPPERVLAGGEN.
- HET GEBRUIK VAN HET VEILIGHEIDSZITJE VOOR IN DE AUTO VOOR VROEG GEBOREN BABY'S KAN TOT ADEMHALINGSPROBLEMEN VAN DE BABY LEIDEN WANNEER HET IN HET STOELTJE ZIT. RAADPLEEG EERST EEN ARTS VOORDAT U HET ZIEKENHUIS VERLAAT.
- MONTAGE EN SAMENSTELLING DIENEN VERRICHT TE WORDEN DOOR VOLWASSEN PERSONEN.
- GEBRUIK GEEN ACCESSOIRES DIE NIET GOEDGEKEURD ZIJN DOOR DE FABRIKANT, OF DOOR DE BEVOEGDE INSTANTIES.
- VERMIJD HET UW VINGERS IN DE MECHANISMEN TE STEKEN.
- VOER GEEN WIJZIGINGEN VAN HET PRODUCT UIT EN GEBRUIK HET NIET INDIEN HET STUK IS OF ER DELEN ONTBREKEN.
- VOOR EVENTUELE REPARATIES, VERVANGING VAN ONDERDELEN EN INFORMATIE OVER HET PRODUCT KUNT U CONTACT OPNEMEN MET DE ASSISTENTIEDIENST VAN DE NAVERKOOP. DE BETREFFENDE GEGEVENS VINDT U OP DE LAATSTE PAGINA VAN DEZE HANDLEIDING.
- GEBRUIK GEEN TWEEDEHANDS AUTOZITJE, WANT DIT KAN UITERST GEVAARLIJKE STRUCTURELE SCHADE GELEDEN HEBBEN.
- GEBRUIK HET AUTOZITJE NIET WANNEER DIT OUDER DAN 5 JAAR IS, VANAF DE DATUM VAN PRODUCTIE DIE OP DE OMBOUW AANGEGEVEN STAAT, WANT HET ZOU NIET CONFORM AAN DE WETTIGE NORMEN KUNNEN ZIJN.
- MAAK DE STICKERS EN GENAAIDE ETIKETTEN NIET LOS WANT DEZE ZIJN AANGEBRACHT OP GROND VAN WETTIGE VOORSCHRIFTEN EN Zouden HET PRODUCT NIET MEER CONFORM DE WETTIGE

VOORSCHRIFTEN KUNNEN MAKEN.

VEILIGHEIDSVOORSCHRIFTEN R44

- Veiligheidszitje voor in de auto, Groep 0+, categorie "Universeel" gehomologeerd volgens de Europese Norm ECE R44/04 voor kinderen met een gewicht van 0-13 kg (0-12/14 maanden). Geschikt voor algemeen gebruik in voertuigen en compatibel met het merendeel, maar niet met alle zittingen van het voertuig.
- Het veiligheidszitje voor in de auto kan op correcte wijze geïnstalleerd worden indien in de handleiding voor gebruik en onderhoud van het voertuig aangegeven wordt dat het voertuig compatibel is met "Universele" bevestigingssystemen van de groep 0+.
- Primo Viaggio SIP wordt geclassificeerd als "Universeel" volgens de strengste homologatiecriteria, in vergelijking met eerdere modellen die geen homologatie-etiket hebben.
- Het veiligheidszitje voor in de auto mag alleen op goedgekeurde voertuigen gebruikt worden, die voorzien zijn van een statische veiligheidsgordel met 3 bevestigingspunten of met een oprolsysteem, en die gehomologeerd zijn volgens de UN/ECE-voorschriften 16 of gelijkaardige voorschriften.
- Richt u zich in geval van twijfel tot de fabrikant of tot de verkoper van Primo Viaggio SIP.
- Controleer of de gordel met drie bevestigingspunten van het voertuig, die dient voor de bevestiging van de basis en het zitje in de auto, altijd gespannen en niet gedraaid is.
- Het wordt aanbevolen het zitje en de gordel met drie bevestigingspunten van de auto te vervangen wanneer daar overmatige druk op uitgeoefend is, als gevolg van een ongeval.
- Stel de gordel van het zitje in en controleer of de riem die tussen de benen door loopt goed gespannen is en aansluit op het lichaam van het kind, zonder dat het te strak zit.
- Volg nauwkeurig de instructies die door de fabrikant van het bevestigingssysteem voor het kind verstrekt

worden.

- Let in de auto bijzonder goed op de bagage, die het kind in het zitje letsel kunnen berokkenen bij een ongeluk.
- Het wordt aanbevolen het zitje niet zonder de stoffen bekleding te gebruiken. Deze bekleding mag niet vervangen worden door een bekleding die niet goedgekeurd is door de fabrikant omdat het integraal deel uitmaakt van het zitje.

LEZEN VAN HET HOMOLOGATIE-ETIKET

In deze paragraaf wordt uitgelegd hoe het homologatie-etiket gelezen moet worden (het oranje etiket).

- Aan de bovenkant bevindt zich het merk van de firma van de fabrikant en de naam van het product.
- De tekst UNIVERSAL duidt op de compatibiliteit van het veiligheidszitje met goedgekeurde voertuigen, die voorzien zijn van een statische gordel met drie bevestigingspunten of met een oprolsysteem, die gehomologeerd zijn volgens de UN/ECE-voorschriften n°16 of gelijkaardige voorschriften.
- De letter E in een cirkel duidt op het Europese homologatiemerk en het nummer duidt op het land dat de homologatie afgegeven heeft (1:Duitsland, 2: Frankrijk, 3:Italië, 4:Nederland, 11:Engeland en 13: Luxemburg.)
- Iets lager bevindt zich het homologatienummer. Indien dit bijvoorbeeld met 04 begint, betekent dit dat het om het vierde amendement van wet R44 gaat.
- Het volgnummer van de productie vanaf de uitgifte van de homologatie verleent ieder zitje een persoonlijk karakter: ieder zitje heeft een eigen nummer.
- Tenslotte wordt de referentienorm vermeld: ECE R44/04.

HU•MAGYAR

- **FONTOS:** a használat előtt figyelmesen olvassák el az utasításokat és azokat őrizték meg a későbbiekben történő tanulmányozás céljából.
- A Peg Perego az ebben a kiadásban ismertetett modelleknél műszaki vagy kereskedelmi jellegű okokból kifolyólag bármikor végrehajthat módosításokat.



Peg Perego R.t. ISO 9001 tanúsítvánnyal rendelkezik.

A tanúsítvány a vállalati munkamódszer rendszerezettségének és az abban való bizalomnak a garanciáját kínálja az ügyfeleknek és a fogyasztóknak.

VEVŐSZOLGÁLAT

Ha véletlenül a modell részei elvesznek vagy károsodnak, akkor csak eredeti Peg Perego alkatrészeket használjon! Az esetleges javítások, cserék, a termékekkel kapcsolatos információk valamint az eredeti alkatrészek és tartozékok értékesítése ügyében vegye fel a kapcsolatot a Peg Perego Vevőszolgálatával:
tel.: 0039-039-60.88.213,
fax: 0039-039-33.09.992, a
e-mail: assistenza@pegperego.it,
www.pegperego.com

A Peg Perego a fogyasztóinak rendelkezésére áll minden igényük legjobb kielégítése céljából. Ehhez az ügyfeleink véleményének megismerése számunkra rendkívül fontos és értékes. Ezért nagyon hálásak lennénk, ha a termékünk használatbavétele után kitöltené a FOGYASZTÓ ÉRTÉKELÉSE KÉRDŐÍVET, amelyet az alábbi internet címen talál meg: www.pegperego.com/SSCo.html. Ott feltüntetheti az esetleges észrevételeit vagy ötleteit.

HASZNÁLATI UTASÍTÁS

PRIMO VIAGGIO SIP ÉS ADJUSTABLE BASE

A Primo Viaggio SIP és Adjustable Base egy olyan 0+ Csoportos biztonsági gyermek autósülés, mely 0–13 kg súlyú (0–12/14 hónapos korú) gyermekek számára készült.

- A Primo Viaggio SIP egy Ganciomatic Rendszerrel felszerelt gyermek autósülés, amely a „Peg Perego” autós talpészre, sportkocsikra és vázakra egy egyszerű mozdulattal rákapcsolható illetve azokról lekapcsolható.
- 1• Az autósülés talpészről való lekapcsolásához egyik kézzel felfelé kell húzni a háttámla mögött lévő fogantyút és ezzel egyidejűleg a másik kézzel felfelé kell emelni az autósülést.
 - 2• Az autósülés felkapcsolásához helyezték azt a kapsokkal egyvonalba és mindkét kézzel nyomják lefelé kattanásig.

BIZTONSÁGI ÖV

- 3• A biztonsági öv bekapcsolásához helyezték egymásra a két vállpántot és azokat illesszék a lábelválasztó szíj csatjába kattanásig.
- 4• A biztonsági öv kikapcsolásához nyomják meg a lábelválasztó szíj csatján lévő piros gombot.
- 5• A biztonsági öv és a „Side Impact Protection” fejtámla magassága együtt beállítható 5 pozícióba a gyermek magasságától függően.
 - A biztonsági öv és a fejtámla magasságának beállítása előtt lazítsanak a vállpántok feszítettségén.
 - A biztonsági öv és fejtámla magasságának beállításához nyomják meg az (autósülés háttámláján elhelyezett) magasságszabályozó gombot és ezzel egyidejűleg emeljék fel vagy engedjék le a kívánt pozícióba addig, amíg a kattanást hallva meg nem győződnek a helyes beállításról.
- 6• A fejtámla helyes beállítása a vállpántok helyes pozíciójából következik: a gyermek válla éppen hogy a vállpántok átfűzési pontja fölött legyen.



- 7• A biztonsági öv vállpántjainak feszítettségén történő lazításhoz helyezték az ujjukat az ülőrészen lévő nyílásba, nyomják le a fémgombot és ezzel egyidejűleg a másik kézzel húzzák felfelé a vállpántokat az ábra szerint.
- 8• A biztonsági öv vállpántjainak a gyermekre rögzítéséhez húzzák maguk felé a középső szabályozóövet az ábra szerint, ügyelve arra, hogy a vállpántokon egy minimális játékot hagyva azokat ne szorítsák túlságosan a gyermekhez.

VÉDŐPÁRNÁK

- 9• A váll védőpárnák felhelyezéséhez nyissák szét a tépőzárát, tegyék rá a vállpántot és hajtják vissza úgy, hogy a tépőzár kívülré essen.
- 10• A lábválasztó szij védőpárnájának felhelyezéséhez fűzzék be a lábválasztó szij csatját az ábra szerint.
- 11• Adunk az autósüléshez egy szűkítő párnát az újszülött számára, amelyet le kell venni akkor, amikor a gyermek nagyobb lesz. A szűkítő párna levételéhez húzzák ki a lábválasztó szíjat.



FOGANTYÚ

- 12• Az autósülés fogantyúját négy pozícióba lehet állítani. A leajtásához nyomja be a fogantyún lévő két gombot és ezzel egyidejűleg hajtja a kívánt pozícióba egészen addig amíg a helyzetjelző kattantást nem hallja.
A pozíció: a fogantyú autóban használandó helyzete.
B pozíció: a fogantyú helyzete, amikor kézzel szállítja, amikor a talprészre, sportkocsikra és vázakra rögzíti.
C pozíció: az a helyzet, amely lehetővé teszi az ülés ringatását.
D pozíció: az a helyzet, amelyben az ülést nem lehet ringatni.

TETŐRÉS

- 13• A tetőrész felszereléséhez illesszék be annak kapcsait az autósülés nyílásaiba és állítsák be a tetőrész hátsó részét a háttámla mögött.



- 14• A tetőrész leengedéséhez vagy felhajtásához azt tolják hátra illetve előre.
FIGYELEM: A tetőrészről fogva nem lehet felemelni az autósülést, mert az arról leválhat.
- 15• A tetőrész levételéhez nyomják be a kapcsokon lévő gombokat és ezzel egyidejűleg emeljék fel a tetőrészt.

A BÉLÉS LEVÉTELE

- 16• A fejtámla bélésének levételéhez húzzák lefelé a fejtámla bélését a vázból történő kihúzásához, vegyék le a bélést és fűzzék ki a biztonsági öv vállpántjait.
- 17• Az autósülés bélésének levételéhez csavarozzák le a fejtámla vázát ügyelve arra, hogy megórizzék a csavarokat.
- 18• Húzzák ki a zsák rögzítőfüleit az autósülés alatt és fűzzék ki a lábválasztó szíjat.

HASZNÁLATI UTASÍTÁSOK AZ AUTÓBAN



FONTOS:

- 19• A „Primo Viaggio SIP” autósülést „Adjustable Base” Talprésszel vagy anélkül történő használatra honosították. A Talprész használata az autóban nagyobb biztonságot garantál. Az autósülés Talprész nélküli használata autóban csak nélkülözhetetlen esetben javasolt.
 - A Primo Viaggio SIP autósülés az első ülésre rögzíthető akkor, ha az autó nem rendelkezik légszákkal, ellenkező esetben a hátsó ülésre kell szerelni. Nem engedélyezett az autósülés bekapcsolása kétpontos / hasi biztonsági övvel, mivel ez nem garantálja az autósülés biztonságos használatát. Az autósülés bekapcsolása csak hárompontos biztonsági övvel engedélyezett (a rajz szerint).

A TALPRÉSZ ELHELYEZÉSE AZ AUTÓBAN

- 20• Helyezzék a Talprészt az ülésre. Mivel az autókban az ülések soha nem egyforma dőléssel rendelkeznek, ezért a magasságában állítható



„Adjustable Base” Talprésznek köszönhetően az autósülés helyes, azaz a talajjal párhuzamos pozíciója megtartható.

- A Talprész helyes dőlésének megállapításához az szükséges, hogy a jelzőműszeren a buborék teljesen látható legyen.
 - A dőlés szabályozásához egy kézzel forgassák el az A szabályozógombot és a másikkal nyomják lefelé B addig, színlelve ezzel a gyermek súlyát az autósülésben, amíg a buborék teljesen látható nem lesz a jelzőműszeren.
- 21• Fűzzék be az autó biztonsági övének szíját a Talprész két oldalsó szíjvezetékébe.
 - 22• Kapcsolják be az autóöv csatját az üléshez az ábra szerint.
 - 23• Ha a jármű egy olyan biztonsági övvel van felszerelve, amely lehetővé teszi az övcsat szabad futását (mint a jelenlegi járművek legnagyobb részében), akkor a „Surefix Clip” alkalmazása szükséges. A „Surefix Clip” használata garantálja a gyerekülés helyes rögzítését a Talprészhez.
 - Távolítsák el a „Surefix Clip”-et a helyéről az ábra szerint.
 - 24• Fogják meg az autó biztonsági övének hátoldali szíját (a szabad szíjat) épphogy a csat fölött és húzzák meg feszülésig majd vezessék be a „Surefix Clip”-et a szabad szíjba, ahogy azt a képsor mutatja. A „Surefix Clip”-nek rögzítenie kell a szíj feszülését (a „Surefix Clip” helyes felszerelése után az az autó biztonsági övének szíján hagyható a Talprész beakasztási műveleteinek megkönnyítéséhez).
 - 25• A „Surefix Clip” felszerelését követően ismételt ellenőrzik a talprész dőlését és amennyiben a buborék teljes egészében nem látható a jelzőműszeren, akkor ismét forgassák el a szabályozógombot és ezáltal feszítsék meg a szíjat.
 - A talprész készen áll a gyermekülés bekapcsolásához.

AZ AUTÓSÜLÉS TALPRÉSZRE TÖRTÉNŐ RÁHELYEZÉSE AZ AUTÓBAN

- 26• Ültessék be a gyermeket az autósülésbe, ne

feledjék el becsatolni a biztonsági övet.

- Az autóban a gyermekülést a menetiránnyal ellenkező irányban kell elhelyezni.
 - Fogják meg a gyermekülést és kapcsolják fel a talprészre úgy, hogy azt mindkét kézzel nyomják rá kattanásig.
- 27• Az autóban a fogantyút feltétlenül előre kell hajtani annyira, hogy érintse az autó ülésének háttámláját az ábra szerint. Amikor a fogantyút előrehajtják, győződjenek meg annak megfelelő helyzetéről, melyet a kattánás jelez.
 - 28• Ismét fogják meg az autó biztonsági övét és vezessék át a háttámla mögött.
 - 29• Fűzzék be az övet a háttámla mögött lévő szíjvezetékbe az ábra szerint.
 - 30• Ellenőrizték, hogy az öv jól feszüljön és megfelelően rögzítve legyen azért, hogy az a szükséges biztonságot garantálja.
 - A gyermekülés autóból történő kivételéhez távolítsák el az autó biztonsági övét a gyerekülés hátsó részéről, hajtsák vissza a fogantyút egyenes állásba kattanásig és kapcsolják le a gyermekülést a talprészről. A talprész az autóban használatra készen, rögzítve marad.

AZ AUTÓSÜLÉS ELHELYEZÉSE (TALPRÉSZ NÉLKÜL) AZ AUTÓBAN

- 31• Csak abban az esetben, ha a gyerekülést talprész nélkül kívánják az autóba tenni, akkor le kell gombolni a két oldalsó fület és a belső részbe kell helyezni.
- 32• Helyezzék a gyermekülést a gyermekkel együtt az ülésre, ne feledjék el becsatolni a biztonsági övet.
 - Az autóban a gyermekülést a menetiránnyal ellenkező irányban kell elhelyezni.
 - A gyerekülésnek a talajjal párhuzamosnak kell lennie ahhoz, hogy az autóban helyes pozícióban legyen; tehát szükség esetén használjanak összezsavart törülközőket, amelyeket az ülésre, a gyerekülés alá helyezzenek el.
- 33• Fűzzék be az autó biztonsági övének szíját a gyerekülés két oldalsó szíjvezetékébe





- meggyőződve arról, hogy az megfelelően feszül-e.
- 34• Kapcsolják be az autó övjének szíját az üléshez az ábra szerint.
 - 35• Az autóban a fogantyút feltétlenül előre kell hajtani annyira, hogy érintse az autó ülésének háttámláját az ábra szerint. Amikor a fogantyút előrehajtják, győződjenek meg annak megfelelő helyzetéről, melyet a kattanas jelez.
 - 36• Ismét fogják meg az autó biztonsági övjét és vezessék át a háttámla mögött.
 - 37• Fűzzék be az övet a háttámla mögött lévő szíjvezetékbe az ábra szerint.
 - 38• Ellenőrizték, hogy az öv jól feszüljön és megfelelően rögzítve legyen azért, hogy az a szükséges biztonságot garantálja.

TISZTÍTÁS ÉS KARBANTARTÁS

A termék minimális karbantartást igényel. A tisztítási és karbantartási műveleteket csak felnőttek végezhetik.

- Tartsuk tisztán a mozgó részeket, és ha szükséges kenjük be azokat finom olajjal.
- Rendszeresen tisztítsuk meg egy száraz kendővel a műanyag részeket. Ne használjunk oldószert vagy hasonló termékeket.
- Kefével távolítsuk el a port a vászon (szövet) részokról.
- Az ütközés elnyelését segítő polisztirol alapanyagú részeket ne tisztítsuk oldószerral vagy hasonló termékekkel.
- Védjük a terméket víztől, esőtől vagy havazástól. Az erős napsugárzás során történő folyamatos igénybevétel az anyag elszíneződését eredményezheti.
- A terméket száraz helyen tároljuk.



BIZTONSÁG

FIGYELEM

- FONTOS VESZÉLY FELHÍVÁS: A GYERMEK AUTÓSÜLÉST

TILOS LÉGZSÁKKAL RENDELKEZŐ ÜLÉSEN HASZNÁLNI.

- EZT A 0+ CSOPORTOS BIZTONSÁGI GYERMEK AUTÓSÜLÉST MINDIG A MENETIRÁNNYAL SZEMBEN KELL ELHELYEZNI.
- HASZNÁLJA MINDIG A GYERMEK AUTÓSÜLÉS BIZTONSÁGI ÖVEIT ÉS ELLENŐRIZZE, HOGY A GYERMEK NE TUDJA AZ ÖVET EGYEDÜL KIKAPCSOLNI.
- NE HASZNÁLJÁK A PIHENŐSZÉKET AKKOR, HA A GYERMEK MAGÁTÓL IS ÜLVE TUD MARADNI.
- MINDIG KAPCSOLJUK BE A GYERMEKEN A BIZTONSÁGI ÖVET, EZÁLTAL A LEESÉSÉNEK VESZÉLYÉT KIZÁRJUK.
- A TALPRÉSZ ÉS AZ AUTÓSÜLÉS FELKAPCSOLÁSÁNÁL VEZESSE ÁT A JÁRMŰ HÁROMPONTOS MENTŐÖVÉT A MEGFELELŐ PONTOKON.
- EZT A GYERMEK AUTÓSÜLÉST CSAK HÁROMPONTOS MENTŐÖVVEL LEHET RÖGZÍTENI. TILOS VELE KÉTPONTOS VAGY HASI MENTŐÖVET HASZNÁLNI (lásd a Biztonsági eljárások részt).
- A JÁRMŰ HALADÁSA KÖZBEN SOHA NE VEGYE KI A GYERMEKET A BIZTONSÁGI GYERMEK AUTÓSÜLÉSBŐL.
- SOHA NE HAGYJA FELÜGYELET NÉLKÜL GYERMEKÉT.
- NE HAGYJA A BIZTONSÁGI GYERMEK AUTÓSÜLÉST A NAPON. MIELŐTT BELEÜLTETNE GYERMEKÉT ELLENŐRIZZE AZ EGYES RÉSZEIT, MIVEL AZOK FELMELEGEDHETNEK.
- EZ A PIHENŐSZÉK HOSSZANTARTÓ ALVÁSHOZ NEM JAVASOLT.
- SOHA NE HELYEZZE A BIZTONSÁGI GYERMEK AUTÓSÜLÉST MAGAS FELÜLETEKRE (asztalra, polcokra), PUHA FELÜLETEKRE (ágyra, heverőre) VAGY FERDE FELÜLETEKRE.
- A BIZTONSÁGI GYERMEK AUTÓSÜLÉS HASZNÁLATA KORASZÜLÖTTEK ESETÉN LÉGZÉSI PROBLÉMÁKAT OKOZHAT A CSECSEMŐNEK, MIVEL ÜLŐ HELYZETBEN KELL BENNE TARTÓZKODNIA. CÉLSZERŰ A KÓRHÁZ ELHAGYÁSA ELŐTT MEGBESZÉLNI EZT AZ ORVOSSAL.
- AZ ÖSSZESZERELÉSI ÉS/VAGY ÖSSZEÁLLÍTÁSI MŰVELETEKET KIZÁRÓLAG FELNŐTTEK VÉGEZHETIK.
- NE HASZNÁLJON OLYAN TARTOZÉKOT, MELYET A GYÁRTÓ VAGY AZ ILLETÉKES HATÓSÁGOK NEM HAGYTAK JÓVÁ.
- NE TEGYE AZ ÚJJAIT AZ EGYES SZERKEZETI ELEMEKBE.
- NE MÓDOSÍTSON A TERMÉKEN ÉS NE HASZNÁLJA A



TERMÉKET HA AZ SÉRÜLT, VAGY HA EGYES RÉSZEI HIÁNYOZNAK.

- ESETLEGES JAVÍTÁSOK VAGY TARTOZÉKOK CSERÉJÉNEK, VALAMINT A TERMÉKKEL KAPCSOLATOS INFORMÁCIÓK SZÜKSÉGESSÉGE ESETÉN FORDULJON AZ ÜGYFÉLSZOLGÁLATHOZ. A VONATKOZÓ INFORMÁCIÓK EZEN HASZNÁLATI UTASÍTÁS UTOLSÓ OLDALÁN TALÁLHATÓK.
- NE HASZNÁLJON MÁR MÁSOK ÁLTAL IS HASZNÁLT GYERMEK AUTÓSÜLÉST, MIVEL ELŐFORDULHAT, HOGY AZ MÁR KIFEJEZETTEN VESZÉLYES, SZERKEZETI KÁROKAT SZENVEDETT.
- NE HASZNÁLJON AZ ÜLÉSEN FELTÜNTETETT GYÁRTÁSI DATUMTÓL SZÁMÍTOTT ÖT ÉVNÉL RÉGEBBI GYERMEK AUTÓSÜLÉST, MIVEL LEHET, HOGY AZ MÁR NEM FELEL MEG A HATÁLYOS SZABVÁNYOK ELŐÍRÁSAINAK.
- NE TÁVOLÍTSA EL A FELRAGASZTOTT ÉS FELVARRT CIMKÉKET, MERT AZOK ALKALMAZÁSÁT SZABVÁNYOK ÍRJÁK ELŐ ÉS ELTÁVOLÍTÁSUK A SZABVÁNYOKNAK VALÓ MEG NEM FELELÉST VONNA MAGA UTÁN.

BIZTONSÁGI ELŐÍRÁSOK R44

- A 0+ csoportos, "Univerzális" kategóriájú biztonsági gyermek autósülés az ECE R44/04 Európai Normatíva alapján lett honosítva 0–13 kg súlyú (0–12/14 hónapos) gyermekek szállítására. Alkalmas járművekben történő általános használatra és a jármű ülések nagy részével, de nem mindegyikkel történő használatra alkalmas.
- Ezt a 0+ csoportos biztonsági autósülést mindig a menetiránynak ellentétesen kell elhelyezni.
- A Primo Viaggio SIP gyermek autósülés "Univerzálisnak" történő osztályozása szigorúbb honosítási kritériumok szerint történt az azt megelőző modellekéhez képest, melyek nem rendelkeznek honosítási címkével.
- A biztonsági gyermek autósülés csak szabványazonos, hárompontos stabil vagy feltekerővel ellátott mentőövekkel rendelkező

járművekben használható, melyek az UN/ECE 16 sz. vagy azzal egyenértékű normatívák szerint kerültek honosításra.

- Kétség esetén forduljon a gyártóhoz, vagy a Primo Viaggio SIP viszonteladóhoz.
- Győződjön meg arról, hogy a talprész és az autósülést a járműhöz rögzítő hárompontos mentőöv mindig feszített legyen és ne legyen összecsavarodva.
- Ajánlatos az autósülést és a jármű hárompontos mentőövet kicserélni, ha azok baleset miatt túlságos igénybevételnek lettek kitéve.
- A gyermek autósülés övét úgy szabályozza be, hogy a lábvalasztó jól feszített és a gyermek testéhez simuló legyen, de ugyanakkor ne szorítsa túlságosan.
- Szigorúan kövesse a gyermek rögzítő rendszer gyártójának utasításait.
- Az autóban különösen ügyeljen a csomagokra, melyek baleset esetén sérüléseket okozhatnak a gyermeknek.
- Nem ajánlatos a gyermek autósülést a textil borítás nélkül használni. Ez a borítás nem cserélhető ki egy másik a gyártó által nem jóváhagyottal, mivel a gyermek autósülés szerves részét képezi.

HOGYAN KELL A HONOSÍTÁSI CIMKÉT ÉRTELMEZNI

Ebben a fejezetben elmagyarázzuk, hogyan kell a honosítási címkét (narancssárga címke) értelmezni.

- A címke felső részén található a gyártó cég márkajelzése és a termék neve.
- Az UNIVERSAL felirat azt jelenti, hogy a biztonsági gyermek autósülés csak szabványazonos, hárompontos stabil vagy feltekerővel ellátott mentőövekkel rendelkező járművekben használható, melyek az UN/ECE 16 sz. vagy azzal egyenértékű normatívák szerint kerültek honosításra.
- Az egy körben lévő E betű az európai honosítási jelzés a szám pedig azt az országot jelöli, amely a honosítást végezte (1: Németország, 2: Franciaország, 3: Olaszország, 4: Hollandia, 11: Nagy-

- Britannia és 13:Luxemburg).
- A későbbiekben található a honosítási szám; ha például 04-gyel kezdődik, az azt jelenti, hogy az R44 sz. törvény negyedik módosítása.
 - A gyártási sorszám, a honosítás megtörténtétől minden egyes autósülést személyre szólóvá tesz, mivel minden egyes autósülés saját számmal rendelkezik.
 - Végül pedig a hivatkozási normatíva kerül megjelölésre: ECE R44/04.

SL•SLOVENŠČINA

- POMEMBNO: skrbno preberite navodila pred uporabo in jih shranite, da jih boste lahko še kdaj prebrali.
- Peg Perego se lahko kadarkoli odloči, da bo spremenil modele, objavljene v katalogu, najsi bo to zaradi tehničnih ali tržnih razlogov.



Peg Perego S.p.A. ima certifikat ISO 9001. Certifikat za stranke in porabnike pomeni garancijo transparentnosti in zaupanja v delo podjetja.

POMOČ UPORABNIKOM

Če izgubite ali poškodujete sestavni del izdelka, uporabite izključno originalne rezervne dele Peg Perego. Za morebitna popravila, zamenjave, podatke o izdelkih, prodajo originalnih rezervnih delov in dodatkov, stopite v stik s centrom za pomoč uporabnikom Peg Perego:
tel.: 0039 (039) 60-88-213,
faks: 0039 (039) 33-09-992,
e-pošta: assistenza@pegperego.it,
www.pegperego.com

Peg Perego je vedno na voljo svojim strankam, da v kar največji meri izpolni njihove potrebe. Zato je za nas zelo pomembno, da poznamo mnenje svojih strank.

Hvaležni vam bomo, če si boste, ko boste uporabili naš izdelek, vzeli čas in izpolnili VPRAŠALNIK O ZADOVOLJSTVU STRANK, ki ga boste našli na naših spletnih straneh, na naslovu "www.pegperego.com/SSCo.html.en-UK", in nam sporočite vaše pripombe in predloge.

NAVODILA ZA UPORABO

PRIMO VIAGGIO SIP s prilagodljivim podstavkom ADJUSTABLE BASE

Primo Viaggio SIP s prilagodljivim podstavkom je avtosedež, izdelan za skupino 0+, to pomeni za otroke od 0 do 13 kg (od 0 do 12/14 mesecev).

- Primo Viaggio SIP je avtosedež s sistemom Gancionic, ki ga je mogoče s preprostim gibom pripeti ali odpeti s podstavka v avtomobilu ter z vozičkov "Peg Perego".
- 1• Da bi sedež odpeli s podstavka, morate z eno roko dvigniti navzgor ročico za naslonom za hrbet, z drugo pa sedež dvigniti.
 - 2• Da bi pripeli sedež, ga postavite tako, da se bo ujemal s sponkami in ga z obema rokama potisnite navzdol, dokler ne zaslišite klika.

VARNOSTNI PAS

- 3• Da bi pripeli varnostni pas, sponki na naramnicah zložite in ju vstavite v sponko mednožnega jermenčka, tako da klikne.
- 4• Da bi odpeli varnostni pas, pritisnite rdeči gumb na sponki mednožnega jermenčka.
- 5• Naramnice varnostnega pasu in naslon za glavo "Side Impact Protection" so nastavljeni po višini v pet položajev, ki sledijo rasti otroka.
 - Preden nastavite višino varnostnega pasu in naslona za glavo, popustite napetost naramnic.
 - Da bi nastavili višino varnostnega pasu in naslona za glavo, pritisnite gumb na hrbtni strani regulatorja za višino (na hrbtnem naslonu avtosedeža) in sočasno dvignite ali spustite naslon v zeleni položaj. V pravilnem položaju je, ko klikne na svoje mesto.
- 6• Če je naslon za glavo pravilno nastavljen, je pravilen tudi položaj naramnic; ramena otroka morajo biti tik nad točko, skozi katero pridejo naramnice na sprednjo stran.
- 7• Da bi popustili naramnice, vtaknite prst v režo na sedežu, pritisnite kovinski gumb in sočasno z drugo roko povlecite naramnice navzgor, kot

prikazuje risba.

- 8• Da bi naramnice varnostnega pasu pravilno nalegale na otroka, srednji varnostni pas povlecite k sebi, kot prikazuje risba. Pazite, da naramnic ne boste preveč zategnili in pustite med njimi in otrokom nekaj prostora.

ZAŠČITNE BLAZINICE

- 9• Da bi namestili zaščitni blazinici za ramena, odprite ježka (velcro), blazinico postavite nad naramnico in spet zaprite, tako da ostane ježek obrnjen navzven.
- 10• Da bi namestili zaščitno blazinico na mednožni jermenček, povlecite sponko mednožnega jermenčka, kot prikazuje risba.
- 11• Avtosedež ima tudi zmanjševalno blazinico za novorojenčka, ki jo morate odstraniti, ko je otrok večji. Da bi odstranili zmanjševalno blazinico, izvlecite mednožni jermenček.

ROČAJ

- 12• Ročaj sedeža ima štiri nastavitve; da bi ga nagnili, pritisnite gumba na ročaju in ga sočasno postavite v zeleni položaj, dokler ne slišite klika.
Položaj A: to je položaj ročaja med vožnjo v avtomobilu.
Položaj B: to je položaj za ročno prenašanje in za pripenjanje na osnovo, na vozičke in športne vozičke.
Položaj C: v tem položaju se lahko avtosedež ziblje.
Položaj D: v tem položaju se avtosedež ne ziblje.

STREHICA

- 13• Da bi namestili strehico, vstavite njene priključke v ležišča na avtosedežu in namestite zadnji del strehice za hrbtni naslon.
- 14• Da bi spustili ali dvignili strehico, jo potisnite nazaj ali naprej.
 - OPOZORILO: Strehice ne smete uporabljati za dviganje avtosedeža, saj se lahko sname.
- 15• Da bi odstranili strehico, pritisnite na gumbe priključkov in strehico sočasno dvignite.

- SNEMANJE PREVLEKE
- 16• Da bi sneli prevleko z naslona za glavo, prevleko naslona povlecite navzdol, da bi jo sneli z ogrodja, nato snemite prevleko in izvlecite naramnice varnostnega pasu.
 - 17• Da bi sneli prevleko s sedeža, odvijte ogrodje naslona za glavo in pazite, da ne boste izgubili kakšnega vijaka.
 - 18• Izvlecite pritrditvene jezičke prevleke izpod avtosedeža in izvlecite mednožni jermenček.

NAVODILA ZA UPORABO V AVTOMOBILU

POMEMBNO:

- 19• Avtosedež "Primo Viaggio SIP" je certificiran za uporabo s podstavkom "Adjustable Base" ali brez. Uporaba podstavka v avtomobilu omogoča večjo varnost. Priporočamo vam, da v avtomobilu uporabljate avtosedež brez podstavka le, ko je to nujno.
 - Avtosedež "Primo viaggio SIP" lahko namestite na sprednji sedež, če avtomobil ni opremljen z zračno blazino za sovoznika, ali na zadnji sedež. Ne smete ga pripeti z dvotočkovnim trebušnim pasom, saj ta ne zagotavlja zadostne varnosti avtosedeža. Avtosedež lahko pripnete samo s tritočkovnim pasom (kot prikazuje risba).

ZAPOREDJE POSTAVLJANJA PODSTAVKA V AVTOMOBIL

- 20• Podstavek postavite na sedež. Ker avtomobilski sedeži nimajo vsi enakega naklona, je mogoče z nastavljivim podstavkom "Adjustable base" obdržati sedež v pravilnem položaju, to pomeni, da je vzporedno s tlemi.
 - Da bi vedeli, ali je naklon podstavka pravilen, morate v indikatorju videti celotni zračni mehurček.
 - Da bi nastavili naklon, morate z eno roko zavrteti ročico A, z drugo pa B potisniti navzdol, da bi posnemali težo otroka v avtosedežu, do take

točke, da bo v indikatorju viden celotni zračni mehurček.

- 21• Vstavite jermen avtomobilskega varnostnega pasu v bočni vodili podstavka.
- 22• Pripnite avtomobilski varnostni pas na sedež, kot prikazuje risba.
- 23• Če je vaš avtomobil opremljen z varnostnim pasom z drsno sponko (danes ima take pasove večina avtomobilov), morate na pas namestiti še sponko "Surefix Clip". Uporaba "Surefix Clip" pravilno pričvrsti avtosedež na podstavek.
 - "Surefix Clip" vzemite iz ležišča, kot prikazuje risba.
- 24• V roko vzemite hrbtni jermen varnostnega pasu v avtomobilu (prosti jermen), primite ga tik nad sponko in jo povlecite, da bo jermen napet, nato na prosti jermen nataknete sponko "Surefix Clip", kot je prikazano. "Surefix Clip" mora držati jermen napet (ko je pravilno namestite "Surefix Clip", jo lahko pustite na avtomobilskem varnostnem pasu, da je lažje pripenjati podstavek).
- 25• Ko je nameščen "Surefix Clip", še enkrat preverite naklon podstavka. Če v indikatorju ni viden mehurček, še enkrat obrnite ročico in nategnite pas.
 - Podstavek je pripravljen za pripenjanje avtosedeža.

ZAPOREDJE POSTAVLJANJA AVTOSEDEŽA NA PODSTAVEK V AVTOMOBILU

- 26• Otroka postavite v avtosedež in ne pozabite ga pripeti z varnostnim pasom.
 - V avtomobilu mora biti avtosedež nameščen v nasprotni smeri vožnje.
 - Sedež vzemite v roko in ga pripnite na podstavek, tako da z obema rokama potisnete navzdol, dokler ne slišite klika.
- 27• V avtomobilu mora biti ročica popolnoma spuščena proti naprej, tako da se dotika sedeža v avtu, kot prikazuje risba. Ročico postavite naprej in se prepričajte, da je v pravilnem položaju, tako da klikne.
- 28• Še enkrat vzemite v roko avtomobilski varnostni

- pas in ga povlecite za hrbtni naslon avtosedeža.
- 29• Vstavite pas v vodilo na hrbtni strani naslona, kot prikazuje risba.
- 30• Preverite, da je pas dobro napet in blokiran, da omogoča primerno varnost.
- Da bi avtosedež vzeli iz avtomobila, odstranite avtomobilski varnostni pas z naslona avtosedeža, ročaj postavite navpično, dokler ne klikne, in avtosedež odpnite s podstavka. Podstavek ostane v avtomobilu in je pripravljen za naslednjo uporabo.

ZAPOREDJE POSTAVLJANJA AVTOSEDEŽA BREZ PODSTAVKA V AVTOMOBILU

- 31• Le če v avtomobil postavite avtosedež brez podstavka, je treba odpeti dva bočna jezička in ju vstaviti v notranjost.
- 32• Postavite avtosedež z otrokom na sedež in ne pozabite ga pripeti z avtomobilskim varnostnim pasom.
- V avtomobilu mora biti avtosedež nameščen v nasprotni smeri vožnje.
 - Da bi bil avtosedež pravilno postavljen v avtomobilu, mora biti vzporeden s tlemi; če je to potrebno, uporabite svitek iz brisače, ki ga boste podstavili na sedež, pod avtosedež.
- 33• Vstavite sponko avtomobilskega varnostnega pasu v bočni vodili na avtosedežu in pazite, da bo dobro napet.
- 34• Pripnite avtomobilski varnostni pas na sedež, kot prikazuje risba.
- 35• V avtomobilu mora biti ročica popolnoma spuščena proti naprej, tako da se dotika sedeža v avtu, kot prikazuje risba. Ročico postavite naprej in se prepričajte, da je v pravilnem položaju, tako da klikne.
- 36• Še enkrat vzemite v roko avtomobilski varnostni pas in ga povlecite za hrbtni naslon avtosedeža.
- 37• Vstavite pas v vodilo na hrbtni strani naslona, kot prikazuje risba.
- 38• Preverite, da je pas dobro napet in blokiran, da omogoča primerno varnost.

ČIŠČENJE IN VZDRŽEVANJE

- Izdelek ne potrebuje veliko vzdrževanja. Čistijo in vzdržujejo ga lahko samo odrasli.
- Svetujemo vam, da redno čistite vse premikajoče se dele in jih, če je to potrebno, podmažete z lahkim oljem.
 - Plastične dele redno brišite z vlažno krpo. Ne uporabljajte topil ali drugih podobnih izdelkov.
 - Blago skrtajte, da z njega odstranite prah.
 - Naprave za blaženje udarcev in polistirena ne čistite s topili ali drugimi podobnimi izdelki.
 - Izdelek zaščitite pred atmosferskimi vplivi, vodo, dežjem ali snegom; daljše izpostavljanje soncu lahko povzroči spremembo barve veliko materialov.
 - Izdelek hranite v suhem prostoru.



VARNOST

- POZOR**
- **POMEMBNO VARNOSTNO OPOZORILO: AVTOSEDEŽA NE SMETE NAMESTITI NA AVTOMOBILSKI SEDEŽ, OPREMLJEN Z VARNOSTNO BLAZINO.**
 - **TA VARNOSTNI AVTOSEDEŽ SODI V SKUPINO 0+ IN GA JE TREBA VEDNO NAMESTITI V OBRATNI SMERI VOŽNJE.**
 - **VEDNO UPORABLJAJTE VARNOSTNE PASOVE AVTOSEDEŽA IN PREVERITE, DA OTROK SAM NE ODPENJA SPONKE.**
 - **NE UPORABLJAJTE LEŽALNIKA, ČE ZNA OTROK ŽE SAM SEDETI.**
 - **DA BI SE IZOGNILI MOŽNOSTI PADCA, MORA BITI OTROK VEDNO PRIPET Z VARNOSTNIM PASOM.**
 - **KO PRIPENJATE PODSTAVEK IN AVTOSEDEŽ, POVLEČITE AVTOMOBILSKI VARNOSTNI PAS VEDNO SKOZI USTREZNA LEŽIŠČA.**
 - **AVTOSEDEŽ SMETE V AVTOMOBIL PRIPETI LE S TRITOČKOVNIM AVTOMOBILSKIM**

VARNOSTNIM PASOM IN NE SMETE UPORABLJATI DVOTOČKOVNEGA TREBUŠNEGA PASU (glejte Varnostni predpisi).

- OTROKA NIKOLI NE JEMLJITE IZ AVTOSEDEŽA MED VOŽNJO.
- OTROKA NIKOLI NE PUŠČAJTE SAMEGA.
- VARNOSTNEGA AVTOSEDEŽA NIKOLI NE PUŠČAJTE V AVTOMOBIILU NA MOČNEM SONCU. PREDEN VANJ POLOŽITE OTROKA, PREVERJTE, SAJ SE LAHKO NEKATERI DELI AVTOSEDEŽA MOČNO SEGREJEJO.
- LEŽALNIK NI NAMENJEN ZA DALJŠA OBDOBJA SPANCA.
- AVTOSEDEŽA NIKOLI NE POSTAVLJAJTE NA VISOKE POVRŠINE (mize, delovne pulte), NA MEHKE POVRŠINE (postelje, kavči) ALI NA NAGNjene POVRŠINE.
- UPORABA VARNOSTNEGA AVTOSEDEŽA ZA NEDOŠOŠENČKE LAHKO POVZROČI PRI NEDOŠOŠENČKIH TEŽAVE ZARADI SEDEČEGA POLOŽAJA V SEDEŽU. PREDEN ZAPUSTITE BOLNIŠNICO, SE POSVETUJTE Z ZDRAVNIKOM.
- IZDELEK MORAJO SESTAVITI ODRASLI.
- NE UPORABLJAJTE DODATKOV, KI JIH NISTA ODOBRILA PROIZVAJALEC ALI PRISTOJNI ORGANI.
- V MEHANIZME NE VTIKAJTE PRSTOV.
- NE SPREMINJAJTE IZDELKA IN NE UPORABLJAJTE GA, ČE JE POLOMLJEN ALI MANJKAJO NJEGOVI SESTAVNI DELI.
- ZA MOREBITNA POPRAVILA, ZAMENJAVO DELOV IN INFORMACIJE O IZDELKU SE OBRNITE NA SLUŽBO ZA POMOČ UPORABNIKOM. INFORMACIJE SO NA ZADNJI STRANI PRIROČNIKA.
- NE UPORABLJAJTE RABLJENEGA AVTOSEDEŽA (IZ DRUGE ROKE), SAJ BI BIL LAHKO STRUKTURNO POŠKODOVAN, KAR JE LAHKO ZELO NEVARNO.
- AVTOSEDEŽA NE UPORABLJAJTE VEČ KAKOR PET LET OD DATUMA PROIZVODNJE, ODTISNjenEGA NA LUPINI, SAJ JE MOŽNO, DA NE USTREZA VEČ ZAKONSKIM PREDPISOM.
- NE SNEMAJTE PRILEPLJENIH ALI PRIŠITIH ETIKET, SAJ SO V SKLADU S PREDPISI IN SO POTREBNE, DA IZDELEK USTREZA ZAKONSKIM PREDPISOM.

VARNOSTNI PREDPISI R44

- Varnostni avtosedež. Skupina 0+, kategorija "Univerzalen", homologiran v skladu z Evropsko normativo ECE R44/04 za otroke od 0–13 kg (0–12/14 mesecev). Primeren je za splošno uporabo v vozilih in je združljiv z večino, vendar ne z vsemi avtomobilskimi sedeži.
- Avtosedež Primo Viaggio je mogoče pravilno namestiti, če je v Priročniku za uporabo in vzdrževanje vozila navedena njegova združljivost z "univerzalnimi" zaustavitvenimi sistemi za skupino 0+.
- Avtosedež Primo Viaggio SIP je klasificiran kot "Univerzalen" v skladu s strožjimi merili homologacije glede na prejšnje modele, ki nimajo homologacijske nalepke.
- Varnostni avtosedež se sme uporabljati le v vozilih s statičnimi tritočkovnimi pasovi ali s tritočkovnimi pasovi z navojnim kolescem, homologiranimi v skladu s predpisom UN/ECE št. 16 ali enakovrednimi predpisi.
- V primeru dvomov se obrnite na proizvajalca ali prodajalca avtosedežev Primo Viaggio SIP.
- Prepričajte se, da je tritočkovni pas vozila za pritrditev podstavka in avtosedeža v vozilo vedno napet in da ni zapleten.
- Priporočamo vam, da v primeru prevelikih obremenitev zaradi avtomobilske nesreče zamenjate avtosedež in tritočkovni avtomobilski pas.
- Uravnajte varnostni pas avtosedeža, tako da se prepričate, da je mednožni jermenček dovolj napet in da se prilega telesu, ne da bi stiskal otroka.
- Skrbno upoštevajte navodila proizvajalca sistema za zadrževanje dojenčka.
- V avtomobilu bodite še posebej pozorni na prtljago, ki bi lahko poškodovala otroka v varnostnem sedežu v primeru avtomobilske nesreče.
- Priporočamo vam, da avtosedeža ne uporabljate brez prevlek iz blaga. Prevleke tudi ne zamenjajte s tako, ki je ni odobril proizvajalec, saj je sestavni del varnostnega avtosedeža.

КАКО BEREMO HOMOLOGACIJSKO ETIKETO

V tem poglavju je razloženo, kako beremo homologacijsko etiketo (oranžna etiketa).

- Na vrhu etikete je znak proizvajalca in ime izdelka.
- Napis UNIVERSAL pomeni, da je avtosedez združljiv z odobrenimi vozili, opremljeni s statičnim tritočkovnim pasom ali s tritočkovnim pasom z navojnim kolescem, homologiranimi v skladu s predpisi UN/ECE št. 16 ali enakovrednimi predpisi.
- Črka E v krogu pomeni evropsko homologacijo in številka pomeni državo, ki je izdala homologacijo (1:Nemčija, 2:Francija, 3:Italija, 4:Nizozemska, 11: Velika Britanija in 13:Luksemburg).
- Niže boste našli homologacijsko številko. Če se ta začne npr. s številko 04, to pomeni, da je izdelek usklajen s četrtim popravkom zakona R44.
- Progresivna proizvodna številka od izdaje homologacije je edinstvena za vsak avtosedez.
- Na koncu je naveden sklicni predpis: ECE R44/04.

RU•РУССКИЙ

- ВАЖНО: перед применением изделия внимательно прочтите инструкции, и храните их для использования в будущем.
- Пег Перего имеет право внести в любой момент изменения в модели, описанные в данном руководстве, по техническим или коммерческим причинам.



Peg Perego S.p.A. сертифицирована по норме ISO 9001. Сертификация гарантирует заказчикам и потребителям, что компания работает, соблюдая принципы гласности и доверия.

ОБСЛУЖИВАНИЕ

Если вы случайно потеряли или повредили какие-нибудь детали изделия, заменяйте их только фирменными запасными частями Пег Перего. Для ремонта, замены, получения сведений о продукции, приобретения фирменных запасных частей и принадлежностей обращайтесь в Сервисную службу Пег-Перего:

тел.: 0039-039-60.88.213,
факс: 0039-039-33.09.992,
e-mail: assistenza@pegperego.it,
www.pegperego.com

Фирма Пег Перего находится в распоряжении своих потребителей для того, чтобы наилучшим образом удовлетворить все их требования. Поэтому, для нас очень важно и ценно знать мнение наших заказчиков. Мы будем вам очень признательны, если, после использования нашего изделия, вы пожелаете заполнить АНКЕТУ УДОВЛЕТВОРЕННОСТИ ПОТРЕБИТЕЛЯ, которую вы найдете в интернете на сайте:

["www.pegperego.com/SSCo.html.en-UK"](http://www.pegperego.com/SSCo.html.en-UK),
выразив там свои пожелания или советы.

ИНСТРУКЦИИ ПО ПОЛЬЗОВАНИЮ

АВТОМОБИЛЬНОЕ КРЕСЛО PRIMO VIAGGIO SIP с РЕГУЛИРУЕМЫМ ОСНОВАНИЕМ ADJUSTABLE BASE
Автомобильное кресло Primo Viaggio SIP с регулируемым основанием Adjustable Base – это сертифицированное автомобильное кресло, входящее в Группу 0+, т.е. оно предназначено для детей весом 0–13 кг (в возрасте 0–12/14 месяцев).

- Primo Viaggio SIP – это автомобильное кресло с системой Ganciomatic, которое можно крепить и снимать с автомобильного основания, прогулочных колясок и шасси "Peg Perego" одним простым движением.
- 1• Чтобы отсоединить автомобильное кресло от его основания, одной рукой сместите вверх ручку за спинкой, и, одновременно с этим, другой рукой потяните кресло вверх.
- 2• Чтобы прикрепить автомобильное кресло, поместите его в соответствии с креплениями, и обеими руками нажмите на кресло вниз до тех пор, пока не послышится щелчок.

РЕМЕНЬ БЕЗОПАСНОСТИ

- 3• Чтобы застегнуть ремень безопасности, наложите две бретельки друг на друга, и вставьте их в пряжку центрального ремешка, чтобы послышался щелчок.
- 4• Чтобы расстегнуть ремень безопасности, нажмите красную кнопку на пряжке центрального ремешка.
- 5• Бретельки ремня безопасности и подголовник для защиты от боковых ударов "Side Impact Protection" можно одновременно регулировать по высоте в 5 положениях, в зависимости от роста ребенка.
- Перед регулировкой по высоте ремня безопасности и подголовника ослабьте

натяжение бретелек.

- Для регулировки высоты ремня безопасности и подголовника нажмите заднюю кнопку регулятора высоты (расположенного на спинке кресла) и одновременно сместите их вверх или вниз в нужное положение, убедившись, что они заняли правильное положение (о чем свидетельствует щелчок).
- 6• Правильная регулировка подголовника зависит от правильного положения бретелек; плечи ребенка должны находиться непосредственно над точкой прохода бретелек.
- 7• Чтобы ослабить натяжение бретелек ремня безопасности, вставьте палец в петлю сиденья, нажмите металлическую кнопку и одновременно с этим другой рукой сместите бретельки вверх, как показано на рисунке.
- 8• Чтобы бретельки ремня безопасности плотно прилегали к ребенку, потяните на себя центральный регулировочный ремень, как показано на рисунке, обращая внимание на то, чтобы не затягивать его слишком туго, оставляя небольшой зазор.

ЗАЩИТНЫЕ ЭЛЕМЕНТЫ

- 9• Для установки защитных элементов для плеч необходимо открыть липучку, положить бретельку на нее и снова закрыть, оставляя липучку снаружи.
- 10• Для установки защитной детали центрального ремешка наденьте его пряжку так, как показано на рисунке.
- 11• В комплект поставки автомобильного кресла входит поддерживающая подушка для головы маленьких детей, которую следует снимать, когда ребенок подрастет. Для удаления поддерживающей подушки снимите центральный ремешок.

РУЧКА

- 12• Ручка кресла имеет четыре регулировки; чтобы наклонить ее, нажмите две кнопки, расположенные на ручке и, одновременно с



этим, установите ее в нужное положение до тех пор, пока не послышится щелчок.

Положение А: это положение ручки, когда кресло установлено в автомобиле.

Положение В: это положение ручки для ручной перевозки и для крепления кресла к основанию, к прогулочным коляскам и к шасси.

Положение С: это положение, в котором кресло может качаться.

Положение D: это положение, в котором кресло не может качаться.

КАПОТ

- 13• Для установки капота вставьте его крепления в гнезда автомобильного кресла и пропустите заднюю часть капота за спинку.
- 14• Для опускания или подъема капота сместите его назад или вперед.
 - **ВНИМАНИЕ:** Нельзя использовать капот для подъема автомобильного кресла, так как он может отсоединиться.
- 15• Для снятия капота нажмите на его крепления и вместе с этим поднимите капот.

СНЯТИЕ ОБИВКИ

- 16• Для снятия обивки с подголовника сместите ее вниз, чтобы снять ее с каркаса, удалите обивку и снимите бретельки ремня безопасности.
- 17• Для снятия обивки с автомобильного кресла отвинтите каркас подголовника, не теряя винты.
- 18• Выньте крепежные лепестки обивки из-под кресла и снимите центральный ремешок.

ИНСТРУКЦИИ ПО ЭКСПЛУАТАЦИИ В АВТОМОБИЛЕ

ВАЖНО:

- 19• Применение автомобильного кресла "Primo Viaggio SIP" разрешено с регулируемым основанием "Adjustable Base" или без него. Использование основания в автомобиле

повышает безопасность. Поэтому, в автомобиле рекомендуем использовать автомобильное кресло без основания только если это действительно необходимо.

- Автомобильное кресло "Primo Viaggio SIP" можно установить на переднее сиденье (при условии, что там отсутствует ПОДУШКА БЕЗОПАСНОСТИ), или же на заднее сиденье. Не разрешается крепить кресло при помощи (брюшного) ремня с двумя точками крепления, так как он не обеспечивает безопасность кресла. Кресло можно крепить только при помощи ремня безопасности с тремя точками крепления (как показано на рисунке).

ПОСЛЕДОВАТЕЛЬНОСТЬ ОПЕРАЦИЙ ДЛЯ УСТАНОВКИ ОСНОВАНИЯ В АВТОМОБИЛЕ

- 20• Поместите основание на сиденье. Несмотря на то, что все автомобильные сиденья имеют разный наклон, регулируемое по высоте основание "Adjustable Base" позволяет установить кресло в правильное положение, то есть параллельно полу.
 - Чтобы узнать правильный ли наклон основания, необходимо проверить, чтобы пузырек индикатора был полностью виден.
 - Для регулировки наклона одной рукой вращайте ручку (A), а другой рукой нажимайте вниз (B), имитируя вес ребенка в кресле до тех пор, пока пузырек не будет полностью виден в индикаторе.
- 21• Пропустите ремень безопасности автомобиля через две боковые направляющие основания.
- 22• Пристегните пряжку ремня безопасности автомобиля к сиденью, как показано на рисунке.
- 23• Если Ваш автомобиль оборудован ремнем, обеспечивающим свободное скольжение крепежной пряжки (как это бывает в большинстве современных транспортных средств), то необходимо установить крепление "Surefix Clip". Использование крепления





“Surefix Clip” обеспечивает правильное крепление кресла к основанию.

- Выньте крепление “Surefix Clip” из его гнезда, как показано на рисунке.
- 24• Возьмитесь за ремень безопасности автомобиля (свободный ремень) чуть выше пряжки, потяните его в натянутом состоянии и пропустите крепление “Surefix Clip” на свободный ремень, как показано на следующих рисунках. Крепление “Surefix Clip” должно поддерживать натяжение ремня (установив надлежащим образом крепление “Surefix Clip”, его можно оставить на ремне безопасности автомобиля для облегчения операций по закреплению основания).
- 25• Установив крепление “Surefix Clip”, снова проверьте наклон основания, и если пузырек виден в индикаторе наклона не полностью, снова поверните ручку, натягивая ремень.
- Теперь основание готово к креплению кресла.



ПОСЛЕДОВАТЕЛЬНОСТЬ ОПЕРАЦИЙ ДЛЯ УСТАНОВКИ КРЕСЛА НА ОСНОВАНИЕ В АВТОМОБИЛЕ

- 26• Посадите ребенка в кресло и не забудьте пристегнуть его ремнем безопасности.
- В автомобиле кресло необходимо установить в положение, противоположное направлению езды.
 - Возьмите кресло и прикрепите его к основанию, нажимая на кресло обеими руками до тех пор, пока не послышится щелчок.
- 27• В автомобиле ручку следует обязательно полностью опустить вперед, чтобы она касалась спинки автомобильного сиденья, как показано на рисунке. Установите ручку вперед и убедитесь, что она заняла правильное положение, о чем должен свидетельствовать щелчок.
- 28• Снова возьмите ремень безопасности автомобиля и пропустите его за спинку кресла.
- 29• Вставьте ремень в направляющую за спинкой кресла, как показано на рисунке.



- 30• Убедитесь, что ремень хорошо натянут и заблокирован для обеспечения полной безопасности.

- Чтобы снять кресло с автомобиля, отсоедините ремень безопасности автомобиля от задней стороны кресла, переведите ручку в вертикальное положение вплоть до щелчка, и отсоедините кресло от основания. Основание останется закрепленным в автомобиле, готовым для следующего применения.

ПОСЛЕДОВАТЕЛЬНОСТЬ ОПЕРАЦИЙ ДЛЯ УСТАНОВКИ КРЕСЛА (БЕЗ ОСНОВАНИЯ) В АВТОМОБИЛЕ

- 31• Только в том случае, если необходимо установить кресло без основания в автомобиле, следует расстегнуть два боковых лепестка и поместить их внутрь кресла.
- 32• Установите кресло с ребенком на сиденье автомобиля, и не забудьте пристегнуть ребенка ремнем безопасности.
- В автомобиле кресло необходимо установить в положение, противоположное направлению езды.
 - Чтобы занять правильное положение в автомобиле, кресло должно быть параллельно полу. При необходимости можно положить на сиденье, под креслом, скрученные полотенца и обеспечить его горизонтальность.
- 33• Пропустите ремень безопасности автомобиля через две боковые направляющие основания и убедитесь, что он туго натянут.
- 34• Пристегните пряжку ремня безопасности автомобиля к сиденью, как показано на рисунке.
- 35• В автомобиле ручку следует обязательно полностью опустить вперед, чтобы она касалась спинки автомобильного сиденья, как показано на рисунке. Установите ручку вперед и убедитесь, что она заняла правильное положение, о чем должен свидетельствовать щелчок.



- 36• Снова возьмите ремень безопасности автомобиля и пропустите его за спинку кресла.
- 37• Вставьте ремень в направляющую за спинкой кресла, как показано на рисунке.
- 38• Убедитесь, что ремень хорошо натянут и заблокирован для обеспечения полной безопасности.

ЧИСТКА И УХОД

Ваше изделие нуждается в несложном уходе. Операции по чистке и уходу должны выполнять только взрослые.

- Рекомендуется содержать в чистоте все движущиеся части, при необходимости смажьте их легким маслом.
- Периодически очищайте пластмассовые части влажной тканью, не пользуйтесь растворителями или сходными с ними веществами.
- Чистите щеткой тканые части, чтобы удалить ею пыль.
- Не чистите ударопоглощающее устройство из полистирола растворителями или сходными с ними веществами.
- Защитите изделие от атмосферных осадков – воды, снега или дождя. Постоянная и продолжительная подверженность солнечным лучам может вызвать цветовые изменения многих материалов.
- Храните изделие в сухом месте.



БЕЗОПАСНОСТЬ

ВНИМАНИЕ

- ВАЖНОЕ ПРЕДУПРЕЖДЕНИЕ ОБ ОПАСНОСТИ: АВТОМОБИЛЬНОЕ КРЕСЛО НЕЛЬЗЯ УСТАНОВЛИВАТЬ НА СИДЕНИЕ, ГДЕ ИМЕЕТСЯ ПОДУШКА БЕЗОПАСНОСТИ.

- ДАННОЕ АВТОМОБИЛЬНОЕ КРЕСЛО ПРИНАДЛЕЖИТ К ГРУППЕ 0+ И ЕГО НЕОБХОДИМО ВСЕГДА УСТАНОВЛИВАТЬ В ПОЛОЖЕНИЕ, ПРОТИВОПОЛОЖНОЕ НАПРАВЛЕНИЮ ЕЗДЫ.
- ВСЕГДА ПРИСТЕГИВАЙТЕ РЕМНИ БЕЗОПАСНОСТИ КРЕСЛА И ПРОВЕРЯЙТЕ, ЧТОБЫ РЕБЕНОК НЕ РАССТЕГУЛ РЕМЕНЬ САМ.
- НЕ ИСПОЛЬЗУЙТЕ ДЕТСКИЙ ШЕЗЛОНГ В ТОМ СЛУЧАЕ, ЕСЛИ РЕБЕНОК МОЖЕТ СИДЕТЬ САМОСТОЯТЕЛЬНО.
- Во избежание опасности падения, ребенок должен всегда быть пристегнутым ремнем безопасности.
- ПРИ КРЕПЛЕНИИ ОСНОВАНИЯ К КРЕСЛУ ПРОПУСТИТЕ РЕМЕНЬ БЕЗОПАСНОСТИ АВТОМОБИЛЯ С ТРЕМЯ ТОЧКАМИ КРЕПЛЕНИЯ В СООТВЕТСТВУЮЩИЕ ГНЕЗДА.
- КРЕПИТЬ ДАННОЕ КРЕСЛО В АВТОМОБИЛЕ ДОПУСКАЕТСЯ ТОЛЬКО ПРИ ПОМОЩИ РЕМНЕЙ БЕЗОПАСНОСТИ С ТРЕМЯ ТОЧКАМИ КРЕПЛЕНИЯ, НЕ РАЗРЕШАЕТСЯ ИСПОЛЬЗОВАТЬ БРЮШНОЙ РЕМЕНЬ (ИЛИ РЕМЕНЬ С ДВУМЯ ТОЧКАМИ КРЕПЛЕНИЯ) (Смотри Правила безопасности).
- ВО ВРЕМЯ ЕЗДЫ АВТОМОБИЛЯ НИКОГДА НЕ ВЫСАЖИВАЙТЕ РЕБЕНКА ИЗ АВТОМОБИЛЬНОГО КРЕСЛА.
- НИ В КОЕМ СЛУЧАЕ НЕ ОСТАВЛЯЙТЕ РЕБЕНКА БЕЗ ПРИСМОТРА.
- НЕ ОСТАВЛЯЙТЕ АВТОМОБИЛЬНОЕ КРЕСЛО В МАШИНЕ ПОД СОЛНЕЧНЫМИ ЛУЧАМИ. ПРОВЕРЬТЕ ЕГО ТЕМПЕРАТУРУ ПЕРЕД ТЕМ, КАК ПОСАДИТЬ В НЕГО РЕБЕНКА, ТАК КАК НЕКОТОРЫЕ ЧАСТИ МОГУТ ПЕРЕГРЕТЬСЯ.
- ДАННЫЙ ДЕТСКИЙ ШЕЗЛОНГ НЕ ПРЕДУСМОТРЕН ДЛЯ ДОЛГОГО НАХОЖДЕНИЯ В НЕМ РЕБЕНКА ВО ВРЕМЯ СНА.
- НИ В КОЕМ СЛУЧАЕ НЕ УСТАНОВЛИВАЙТЕ АВТОМОБИЛЬНОЕ КРЕСЛО ВЫСОКО (на столы, полки), НА МЯГКИЕ ПОВЕРХНОСТИ (кровать, диваны) ИЛИ НА НАКЛОННЫЕ ПОВЕРХНОСТИ.
- ИСПОЛЬЗОВАНИЕ АВТОМОБИЛЬНОГО КРЕСЛА БЕЗОПАСНОСТИ ДЛЯ НЕДОНОШЕННЫХ ДЕТЕЙ МОЖЕТ ВЫЗВАТЬ ОСЛОЖНЕНИЯ ДЫХАНИЯ ДЛЯ СИДЯЩЕГО В НЕМ НОВОРОЖДЕННОГО.



НЕОБХОДИМО ПРОКОНСУЛЬТИРОВАТЬСЯ С ВРАЧОМ ПЕРЕД ТЕМ, КАК ПОКИНУТЬ РОДИЛЬНЫЙ ДОМ.

- ОПЕРАЦИИ МОНТАЖА И/ИЛИ СБОРКИ КРЕСЛА ДОЛЖНЫ ВЫПОЛНЯТЬ ВЗРОСЛЫЕ.
- НЕ ПОЛЬЗУЙТЕСЬ ПРИНАДЛЕЖНОСТЯМИ, НЕ ОДОБРЕННЫМИ ИЗГОТОВИТЕЛЕМ ИЛИ КОМПЕТЕНТНЫМИ ВЛАСТЯМИ.
- НЕ ПОМЕЩАЙТЕ ПАЛЬЦЫ В МЕХАНИЗМЫ.
- НЕ ВНОСИТЕ ИЗМЕНЕНИЯ В ИЗДЕЛИЕ И НЕ ПОЛЬЗУЙТЕСЬ ИМ, ЕСЛИ ОНО СЛОМАНО ИЛИ В НЕМ НЕ ДОСТАЮТ ДЕТАЛИ.
- ДЛЯ ВОЗМОЖНОГО РЕМОНТА, ЗАМЕНЫ ДЕТАЛЕЙ И СПРАВОК ОБ ИЗДЕЛИИ ОБРАТИТЕСЬ В СЛУЖБУ ПОСЛЕПРОДАЖНОГО ОБСЛУЖИВАНИЯ. ИНФОРМАЦИЯ НАХОДИТСЯ НА ПОСЛЕДНЕЙ СТРАНИЦЕ ЭТОГО РУКОВОДСТВА.
- НЕ ПОЛЬЗУЙТЕСЬ БЫВШИМ В УПОТРЕБЛЕНИИ КРЕСЛОМ, ТАК КАК ОНО МОГЛО ПРЕТЕРПЕТЬ ОЧЕНЬ ОПАСНЫЕ ПОВРЕЖДЕНИЯ КОНСТРУКЦИИ.
- НЕ ПОЛЬЗУЙТЕСЬ КРЕСЛОМ, ЕСЛИ ПРОШЛО БОЛЬШЕ ПЯТИ ЛЕТ С МОМЕНТА ЕГО ИЗГОТОВЛЕНИЯ, УКАЗАННОГО НА КАРКАСЕ, ТАК КАК ОНО МОЖЕТ БОЛЬШЕ НЕ СООТВЕТСТВОВАТЬ ТРЕБОВАНИЯМ СТАНДАРТА.
- НЕ ОТСОЕДИНЯЙТЕ ЛИПКИЕ И ПРИШИТЫЕ ЭТИКЕТКИ, ТАК КАК ОНИ ПРЕДУСМОТРЕНЫ СТАНДАРТОМ И ИХ ОТСУТСТВИЕ МОГЛО БЫ ВЫЗВАТЬ НЕСООТВЕТСТВИЕ ИЗДЕЛИЯ ТРЕБОВАНИЯМ СТАНДАРТА.



ПРАВИЛА БЕЗОПАСНОСТИ R44

- Автомобильное кресло безопасности сертифицировано в Группе 0+, в "универсальной" категории, согласно Европейской норме ECE R44/04, для детей весом 0–13 кг (0–12/14 месяцев). Оно пригодно для общего применения на транспортных средствах, и совместимо с большинством сидений, но не со всеми.
- Автомобильное кресло безопасности можно правильно устанавливать, если в руководстве по эксплуатации и обслуживанию транспортного

средства указано, что последнее совместимо с "универсальными" удерживающими системами группы 0+.

- Автомобильное кресло Primo Viaggio SIP классифицируется как "универсальное" по более жестким требованиям сертификации относительно предыдущих моделей, которые не имели знака сертификации.
- Автомобильное кресло безопасности можно использовать только на утвержденных транспортных средствах, оснащенных фиксированным или наматывающимся ремнем безопасности с тремя точками крепления, сертифицированных согласно Регламенту UN/ECE №16 или эквивалентным ему нормам.
- При возникновении сомнений обратитесь к изготовителю или дистрибьютору автомобильного кресла Primo Viaggio SIP.
- Убедитесь, чтобы ремень с тремя точками крепления транспортного средства, крепящий основание и кресло к транспортному средству, был всегда натянут и не скручен.
- Кресло и ремень с тремя точками крепления транспортного средства рекомендуется заменить, если они подверглись чрезмерному воздействию во время аварии.
- Отрегулируйте ремень кресла, убедившись в том, что центральный ремешок хорошо натянут и прилегает к телу ребенка, но не давит на него.
- Строго придерживайтесь инструкций изготовителя системы удерживания ребенка.
- В автомобиле обратите особое внимание на багаж, который мог бы ранить сидящего в кресле ребенка в случае аварии.
- Рекомендуется не пользоваться креслом без тканевой обивки. Обивку нельзя заменить другой, не одобренной изготовителем, так как она является неотъемлемой частью кресла.



КАК ЧИТАТЬ ЭТИКЕТУ СЕРТИФИКАЦИИ

В данном разделе разъясняется как читать этикетку



сертификации (оранжевого цвета).

- На верхней части этикетки находятся знак фирмы-изготовителя и название изделия.
- Надпись UNIVERSAL указывает на то, что автомобильное кресло безопасности можно установить на утвержденных транспортных средствах, оснащенных фиксированным или наматывающимся ремнем безопасности с тремя точками крепления, сертифицированных согласно Регламенту UN/ECE №16 или эквивалентным ему нормам.
- Буква E в круге обозначает знак европейской сертификации, в то время как цифра указывает на страну, выдавшую сертификацию (1: Германия, 2: Франция, 3: Италия, 4: Нидерланды, 11: Великобритания и 13: Люксембург.)
- Ниже находится номер сертификации. Например, если он начинается с цифр 04 то это значит, что сертифицировано соответствие четвертой поправке закона R44.
- Порядковый номер выпуска, с момента выдачи сертификации, однозначно идентифицирует каждое кресло, которое обозначается своим собственным номером.
- И, наконец, указывается справочный стандарт: ECE R44/04.



TR•TÜRKÇE

- ÖNEMLİ: Kullanımdan önce talimatları dikkatlice okuyunuz ve ilerde tekrar kullanmak üzere muhafaza ediniz.
- Pegperego ihbarsiz olarak herhangi bir zamanda üründe değişiklik yapmak ve islah etmek haklarını saklı tutar.



Peg Perego S.p.A. ISO 9001 sertifikalıdır. Bu sertifika ile müşterilere ve tüketicilere kurumun şeffaf işleyişinin ve tam bir güven ortamının garantisi verilmektedir.

MÜŞTERİ SERVİSİ

Şayet kazara ürünün birtakım parçaları kaybolacak ya da zarar görecektir olursa, yedek parça olarak yalnızca orijinal PegPerego parçalarını kullanın. Muhtemel tamir, değiştirme, ürün hakkında bilgi alma, orijinal yedek parça ve aksesuar satışı işlemleri için PegPerego Satış Destek hattına başvurun:
tel.: 0039-039-60.88.213,
fax: 0039-039-33.09.992,
e-mail: assistenza@pegperego.it,
www.pegperego.com

Peg Perego olarak tüketicilerin her türlü gereksinimini en iyi şekilde karşılamak üzere daima onlara hizmet etmeye hazırız. Dolayısıyla, müşterilerimizin görüş ve önerileri bizim için son derece önemli ve değerlidir. Bu nedenle, bir ürünümüzü satın alıp kullandıktan sonra, görüş ve önerilerinizi bildirmek üzere Internet üzerinde "www.pegperego.com/SSCo.html.en-UK" adresinde yer alan MÜŞTERİ MEMNUNİYETİ FORMUNU dolduracak olursanız size gerçekten minnettar kalacağız.



KULLANIM KILAVUZU

ADJUSTABLE BASE'li İLK SEYAHAT SIP Adjustable Base'li İlk Seyahat SIP, 0 + grubu çocuklar için, yani 0 ile 13 kilogram ağırlığındaki (0-12/14 aylık) uyarlanmış araba koltuğudur.

- İlk Seyahat SIP, Ganciomatic Sistem ile, hem otomobilde kaidesinden hem de "Peg Perego" bebek arabalarında son derece kolay bir hareketle takılıp çıkarılabilir.
- 1• Koltuğu kaidesinden çıkarmak için, sırtlığın arkasında bulunan tutma kolunu bir elinizle yukarı doğru çekmek ve eş zamanlı olarak diğer elinizle araba koltuğunu yukarı kaldırmak gerekmektedir.
 - 2• Koltuğu takmak için, kancalara karşılıklı gelecek biçimde yerleştiriniz ve iki elinizle birden klik sesini duyan dek aşağı doğru itiniz.

EMNİYET KEMERCİĞİ

- 3• Emniyet kemercğini takmak için, iki askısını üst üste getirin ve klik sesini duyan kadar askıları bacakarası kemer tokasına geçirin.
- 4• Emniyet kemercğini çıkarmak için, bacakarası kemer tokasının üzerindeki kırmızı düğmeye basın.
- 5• Emniyet kemercğinin askıları ve "Side Impact Protection" baş yaslama, çocuğun büyümesini takip etmek üzere 5 farklı yükseklik pozisyonunda aynı anda değiştirilebilir.
 - Emniyet kemercğinin ve baş yaslamasının yüksekliğini ayarlamadan önce askıları gevşetin.
 - Emniyet kemercğinin ve baş yaslamasının yüksekliğini ayarlamak için, yükseklik ayarlayıcısının arkasındaki düğmeye basın (koltuğun arkasında bulunan) ve eş zamanlı olarak istenilen konum için kaldırın ya da indirin. Klik sesini duyduğunuzda doğru yerleştirildiğinden emin olabilirsiniz.
- 6• Baş yaslamasının doğru ayarı askıların doğru konumuna bağlıdır; çocuğun omuzları askıların geçiş noktasının hemen üstünde olmalıdır.
- 7• Emniyet kemercğinin askılarını gevşetmek için,

parmağınızı koltuğun yuvasına sokun, metal düğmeye basın ve eş zamanlı olarak diğer elinizle askıları şekildeki gibi yukarı doğru çekin.

- 8• Emniyet kemercğinin çocuğun bedenine tam oturmasını sağlamak için, şekildeki gibi, merkezi ayar kemerini, fazla sıkılamaya dikkat ederek ve belli bir pay bırakarak kendinize doğru çekin.

KORUMA YASTIKÇIKLARI

- 9• Omuz muhafaza yastıkçıklarını yerleştirmek için, kılıfı açın, askının üstüne yerleştirin ve kılıfı dışa doğru dönük bırakarak tekrar kapatın.
- 10• Bacakarası kemercğinin koruma yastıkçığını yerleştirmek için, bacakarası kayışının tokasını şekildeki gibi geçirin.
- 11• Çocuk araba koltuğu yeni doğanlar için darbeye karşı bir yastık ile birlikte verilir. Bebek büyüdüğünde çıkartılmalıdır. Darbe engelleyici fastigi çıkarmak için, bacakarası kemercğinden kurtarın.

TUTMA KOLU

- 12• Araba koltuğunun tutma kolunu dört konumda ayarlayabilirsiniz; koltuğu eğmek için tutma kolunda bulunan iki düğmeye basın ve eş zamanlı olarak koltuğu, tık sesini duyan dek arzu ettiğiniz konuma getirmek üzere hareket ettirin.
Konum A: Tutma kolunun otomobildeki konumudur.
Konum B: Tutma kolunun elde taşınacağı, otomobile takılacağı, çocuk ve bebek arabalarına yerleştirileceği zamanki konumudur.
Konum C: Koltuğun hafif hafif sallanmasına izin veren konumdur.
Konum D: Koltuğun hafif hafif sallanmasını durduracak olan konumdur.

BAŞLIK

- 13• Başlığı takmak için, başlığın pergellerini koltuktaki yerlerine sokunuz ve sırtlığın arkasına yerleştiriniz.
- 14• Başlığı yükseltmek ya da alçaltmak için, öne ya da arkaya doğru itiniz.



- **DİKKAT:** Başlık, koltuğu kaldırmak için kullanılmamalıdır, ayrılma tehlikesi vardır.
- 15• Başlığı çıkarmak için, başlığın pergelleri üzerindeki düğmelere basın ve eş zamanlı olarak başlığı kaldırın.
- KILIF ÇIKARABİLME**
- 16• Baş yaslamayı kılıfından çıkarmak için, kılıfı yapısından aşağı doğru çekerek ayırın, kılıfı çıkarın ve emniyet kemerinin askılarını çıkarın.
- 17• Koltuğun kumaşını çıkarmak için, vidaları saklamaya özen göstererek, baş yaslamasının vidalarını sökün.
- 18• Koltuğun altından sabitleme kanatçıklarını ve bacakarası kemercliğini çıkarın.

OTOMOBİLDE KULLANMA KILAVUZU

ÖNEMLİ:

- 19• **“İlk seyahat SIP” çocuk araba koltuğu, “Adjustable Base” kaideli ya da kaidesiz kullanım için sertifikalıdır. Otomobilde kaidenin kullanımı daha yüksek güvenlik sağlar. Otomobilde kaidesiz koltuğu sadece gerekli olduğu durumlarda kullanmanız tavsiye edilir.**
- **“İlk seyahat SIP” çocuk araba koltuğu, ön koltuğa AIRBAG’in bulunmaması durumunda ya da arka koltuğa takılabilir. Çocuk araba koltuğunun iki notalı ya da karından geçme otomobil emniyet kemeriyle takılması, çocuk koltuğunun emniyetini sağlamadığı için uygun değildir. Çocuk araba koltuğu sadece üç notalı otomobil emniyet kemeriyle (şekildeki gibi) takılmaya müsaittir.**
- 20• **KAİDENİN OTOMOBİLE YERLEŞTİRİLME SERİSİ**
- Kaideyi oturma ferine yerleştirin. Otomobillerin koltuklarının hiçbir zaman aynı eğimi olmadığı için, yüksekliği ayarlanabilir kaide “Adjustable Base” sayesinde çocuk koltuğunu doğru konumda tutmak mümkündür; dolayısıyla yere paralel.

- Kaidenin eğiminin doğru olduğundan emin olmak için, gösterge içindeki damlanın tamamıyla görünür olması gerekmektedir.
 - Eğimi ayarlamak için, bir el ile A topuzunu döndürmek ve diğer elle B’yi aşağı doğru, göstergedeki damla tamamen görününceye dek itmek gerekir. Bu şekilde çocuğun koltuktaki ağırlığı simüle edilmiş olur.
- 21• Araba emniyet kemerinin kayışını kaidenin yanlardaki iki yuvaya sokun.
- 22• Arabanın kemer tokasını, şekildeki gibi, oturma ferine takın.
- 23• Eğer aracınızdaki emniyet kemerleri serbest hareketli tokalara sahipse (yeni araçların çoğunda olduğu gibi), bu durumda “Surefix Clip” uygulamanız gerekmektedir. “Surefix Clip” kullanımı çocuk koltuğun kaideye doğru oturmasını sağlar.
- “Surefix Clip” i şekildeki gibi yuvaşından çıkarın.
- 24• Araba emniyet kemerinin sırt kayışını (serbest kayış) tokenın hemen üstünde kavrayın ve iyice gerilmesi için çekin ve devamında gösterildiği gibi “Surefix Clip” i serbest kayışa geçirin. “Surefix Clip” kayışın gerginliğini bloke etmelidir (bir kez “Surefix Clip” i doğru şekilde monte ettiğinizde, bunu arabanın emniyet kemerinin kayışına takılı bırakmak, kaidenin tutturma işlemlerini kolaylaştırmak için mümkündür).
- 25• Bir kez “Surefix Clip” i taktıktan sonra, tekrar kaidenin elimini kontrol edin ve göstergede damlanın tam olarak görünür olmaması durumunda, kayışı gererek topuzu tekrar döndürün.
- Kaide, araba koltuğunun takılmasına hazırdır.

ÇOCUK KOLTUĞUNUN OTOMOBİLDEKİ KAİDEYE YERLEŞTİRİLME SERİSİ

- 26• Çocuğunuzu koltuğuna, emniyet kemerinin takılı olduğundan emin olarak, yerleştirin.
- Otomobilde çocuk koltuğu, gidiş yönüne ters olarak yerleştirilmelidir.
 - Çocuk koltuğunu kavrayın ve klik sesini duyana kadar iki elinizle birden baskı yaparak kaidesine



- takin.
- 27• Otomobilde çocuk koltuğunun tutma kolunun kesinlikle, tamamen, şekildeki gibi koltuk arkalıgına deyinceye kadar, aşağı doğru indirilmesi gerekir. Tutma kolunu ileri doğru itin ve klik sesi ile doğru konumda olduğundan emin olun.
- 28• Arabanın emniyet kemerini tekrar kavrayın ve çocuk koltuğunun arkasından geçirin.
- 29• Kemerini, şekildeki gibi, koltuk arkalıgındaki yuvadan geçirin.
- 30• Uygun bir güvenlik sağlamak üzere, kemerin gergin ve bloke olduğunu kontrol edin.

- Çocuk koltuğunu otomobilden çıkarmak için, otomobilin emniyet kemerini koltuğun arkasından çıkarın, klik sesine kadar tutma kolunu düz konuma getirin ve çocuk koltuğunu kaideden çıkarın. Kaide kullanıma hazır biçimde arabada takılı kalır.

ÇOCUK KOLTUĞUNUN (KAİDESİZ) OTOMOBİLDE YERLEŞTİRİLMESİ

- 31• Otomobile çocuk koltuğunu kaidersiz koymanız gerekmesi durumunda, iki kenardaki kanatçıkları açmak ve içeri sokmak gerekir.
- 32• Çocuk koltuğunu, çocuğunuzla beraber oturma ferine, emniyet kemerinin takılı olduğundan emin olarak yerleştirin.
- Otomobilde çocuk koltuğu, gidiş yönüne ters olarak yerleştirilmelidir.
 - Çocuk koltuğunun, otomobilde doğru konumda olması için yere paralel olması gerekmektedir, yani dolayısıyla gerekirse oturma yerine, çocuk koltuğunun altına yerleştirilmek üzere katlanmış bir havlu kullanın.
- 33• Arabanın emniyet kemer kayışını, çocuk koltuğunun iki yanındaki yuvalarına, iyicene gerildiğinden emin olarak, sokun.
- 34• Arabanın kemer tokasını şekildeki gibi oturma yerine takın.
- 35• Otomobilde çocuk koltuğunun tutma kolunun kesinlikle, tamamen, şekildeki gibi koltuk

arkalıgına deyinceye kadar, aşağı doğru indirilmesi gerekir. Tutma kolunu ileri doğru itin ve klik sesi ile doğru konumda olduğundan emin olun.

- 36• Arabanın emniyet kemerini tekrar kavrayın ve çocuk koltuğunun arkasından geçirin.
- 37• Kemerini, şekildeki gibi, koltuk arkalıgındaki yuvadan geçirin.
- 38• Uygun bir güvenlik sağlamak üzere, kemerin gergin ve bloke olduğunu kontrol edin.

TEMİZLEME VE BAKIM

Pusetiniz çok az bir bakım gerektirir. Temizlik ve bakım işlemleri sadece yetişkinler tarafından yapılmalıdır.

- Bütün hareketli kısımların temiz tutulması ve gerekirse ince yağla yağlanması önerilir.
- Düzenli olarak plastik kısımları nemli bir bezle silin, çözücü veya benzeri maddeler kullanmayın.
- Tozdan arındırmak için kumaş kısımlarını fırçalayın.
- Polistirolden yapılmış darba emici düzeneği çözücü veya benzer maddelerle temizlemeyin.
- Ürünü su, yağmur ve kar gibi dış etkenlerden koruyun, güneşte devamlı ve uzun kalış birçok malzemede renk değişimine sebep olabilir.
- Ürünü kuru bir ortamda muhafaza edin.



GÜVENLİK UYARILARI

- DİKKAT**
- ÖNEMLİ UYARI: ARABA KOLTUĞU, AIRBAG DONANIMLI KOLTUKLARDA KESİNLİKLE KULLANILMAMALIDIR.
 - 0+ AĞIRLIK GRUBU İÇİN ÜRETİLEN BU ARABA GÜVENLİK KOLTUĞU, OTOMOBİLE, DAİMA GİDİŞ YÖNÜNÜN AKSİ İSTİKAMETİNDE YERLEŞTİRİLMELİDİR.
 - ARABA KOLTUĞUNUN EMNİYET KEMERLERİNİ

TAKMAYI HİÇBİR ZAMAN İHMAL ETMEYİN VE ÇOCUĞUN, KEMERİ, KENDİ BAŞINA ÇIKARMAMIŞ OLDUĞUNDAN DAİMA EMİN OLUN.

- ÇOCUK TEK BAŞINA OTURABİLECEK DURUMDA İSE YATAĞI KULLANMAYINIZ.
- DÜŞME TEHLİKESİNİ ORTADAN KALDIRMAK İÇİN BEBEGİN DAİMA EMNİYET KEMERİYLE BAĞLANMASI GEREKİR.
- KOLTUĞU VE KAİDE KISMINI TAKARKEN ARACIN ÜÇ KADEMELİ EMNİYET KEMERİNİ KARŞILIK GELEN YERLERDEN GEÇİRİN.
- BU ARABA KOLTUĞU YALNIZCA ÜÇ KADEMELİ EMNİYET KEMERLERİNİN OLDUĞU OTOMOBİLLERDE KULLANILMAYA MÜSAİTTİR. İKİ KADEMELİ YA DA KARINDAN GEÇMELİ EMNİYET KEMERLERİYLE KULLANILMAYA MÜSAİT DEĞİLDİR (Güvenlik Normları'na bakın.).
- ŞAYET ARAÇ HAREKET HALİNDE İSE ÇOCUĞU ARABA GÜVENLİK KOLTUĞUNDAN ASLA ÇIKARMAYIN.
- ÇOCUĞUNUZU HİÇBİR ZAMAN YANINDA BİR GÖZETMEDEN OLMADAN KOLTUKTA BIRAKMAYIN.
- OTOMOBİL İÇİN ÜRETİLEN BU GÜVENLİK KOLTUĞUNU GÜNEŞ ALTINDAYKEN ARACIN İÇİNDE BIRAKMAYIN. ÇOCUĞU YERLEŞTİRMEYEN ÖNCE MUTLAKA KOLTUĞU KONTROL EDİN. KOLTUĞUN BAZI KISIMLARI GÜNEŞTE FAZLA ISINMIŞ OLABİLİR.
- YATAK TÜM UYKU SÜRESİNCE KULLANILMAK ÜZERE TASARLANMAMIŞTIR.
- OTOMOBİL İÇİN ÜRETİLEN BU GÜVENLİK KOLTUĞUNU ASLA YÜKSEK YERLERE (masalar, setler), YUMUŞAK YÜZEYLERİN ÜZERİNE (yataklar, divanlar) YA DA EĞİMLİ YÜZEYLERE KOYMAYIN.
- ARABA GÜVENLİK KOLTUĞUNA YENİDOĞANLARI YA DA PREMATÜRE BEBEKLERİ OTURTMAK, KOLTUKTA OTURUR KONUMDA DURMASI GEREKEN BEBEKTE SOLUNUM SORUNLARINA NEDEN OLABİLİR. BEBEGİNİZİ HASTANEDEN ÇIKARMADAN ÖNCE MUTLAKA DOKTORUNUZA DANIŞIN.
- KURMA VE/VEYA BİRLEŞTİRME İŞLEMLERİ YETİŞKİNLER TARAFINDAN GERÇEKLEŞTİRİLMELİDİR.
- YETKİLİ BAYI YA DA SATIŞ TEMSİLCİLERİ TARAFINDAN ONAYLANMAMIŞ AKSESUARLARI KULLANMAYIN.

- ÇOCUĞUN PARMAKLARININ DÜZENEKLER ARASINA SIKIŞMAMASINA ÖZEN GÖSTERİN.
- ÜRÜN ÜZERİNDE HİÇBİR DEĞİŞİKLİK YAPMAYIN VE EKSİK YA DA KIRIK PARÇALARI OLAN ÜRÜNÜ KULLANMAYIN.
- MUHTEMEL ONARIMLAR, PARÇA DEŞİMLERİ VE ÜRÜN HAKKINDA AYRINTILI BİLGİ ALMAK İÇİN SATIŞ SONRASI BAKIM VE YARDIM HİZMETLERİYLE TEMASA GEÇİN. KONUYA DAİR GEREKLİ BİLGİLERİ KULLANMA KILAVUZUNUN SON SAYFASINDA BULABİLİRSİNİZ.
- İKİNCİ EL ARABA KOLTUKLARINI KULLANMAYIN, BU ÜRÜNLER TEHLİKELİ OLACAK ÖLÇÜDE ÖNEMLİ YAPISAL ZARARA UĞRAMIŞ OLABİLİRLER.
- ETİKETTE GÖSTERİLEN ÜRETİM TARİHİNİN ÜZERİNDEN BEŞ SENE GEÇMİŞ OLAN BİR ARABA KOLTUĞUNU KULLANMAYIN, ÜRÜN YENİ KURALLARA UYMUYOR OLABİLİR.
- YAPIŞTIRILMIŞ VE DİKİLMİŞ ETİKETLERİ SÖKMEYİN, ETİKETLER KURAL GEREĞİDİR, ÇIKARILMIŞ OLMALARI, ÜRÜNÜ, KURALLARA UYUMSUZ HALE GELEBİLİR.

GÜVENLİK KURALLARI R44

- 0+ grubunda, (AB) ECE R44/04 Avrupa Birliği Yönetmeliği uyarınca, 0 ilâ 13 kilogram ağırlığındaki (0-12/14 aylık) çocuklar için, "Evrensel" sınıfında resmen onaylı, otomobil için güvenlik koltuğu. Genel olarak bütün araçlarda kullanıma uygundur; araç koltuklarının, hepsine olmasa da, büyük bir kısmına uygundur.
- Araba güvenlik koltuğu, kullanma ve araç bakım kılavuzunda, 0+ grubunda "Evrensel" düzeneklere uyumlu olduğu belirtilen bütün araçlara rahatlıkla takılabilir.
- İlk Yolculuk Araba Koltuğu, "resmen onaylıdır" etiketi taşımayan eski modellere kıyasla en ciddi resmî onay ölçütlerine göre, "Evrensel" olarak sınıflandırılmıştır.
- Araba güvenlik koltuğu, yalnızca, uygun görülen; üç kademeli statik ya da makaralı emniyet kemeri olan ve AB Evrensel Yönetmelikleri tarafından ya da muadili yönetmeliklerce resmen onaylanmış olan



- araçlarda kullanılabilir.
- Kuşku durumlarda İlk Yolculuk Araba Koltuğu satıcısına ya da yetkili bayiye başvurun.
 - Araba koltuğunu ve kaidesini araca sabitlemek için aracın üç kademeli emniyet kemerinin gergin duruyor olmasına, gevşememiş olmasına dikkat edin.
 - Arabayla kaza yapılmış olmasına bağlı olarak, en kısa zamanda değiştirme gerektiren durumlarda, araba koltuğunun ve aracın üç kademeli emniyet kemerinin yenilenmesi tavsiye olunur.
 - Koltuğun emniyet kemerini ayarlarken, bacakarası kayışının iyice gergin olduğundan ve çocuğun bedenine, fazla sıkıştırmayacak şekilde, iyice bittiğinden emin olun.
 - Çocuk tutuş sisteminin üreticisi tarafından verilen talimatlara titizlikle uyun.
 - Otomobilde, bavulların yerleştirilme şekline özellikle dikkat edin; kaza anında bavullar koltukta oturan çocuğun yaralanmasına neden olabilir.
 - Araba koltuğunun, kumaş kaplaması olmaksızın kullanılmaması tavsiye olunur. Bu kumaş kaplama, yetkili satıcı tarafından onaylanmamış bir kumaş kaplamayla değiştirilemez.

- Tescil numarası daha alt tarafta yer almaktadır; örneğin, 04 ile başlıyorsa R44 sayılı Kanunun dördüncü değişikliği anlamına gelmektedir.
- Resmî onay çıkışından kademe kademe artan üretim rakamı, her bir koltuğu belirtir; her koltuk, kendi numarasının karşıtıdır.
- Son olarak da referans yönetmeliği zikredilmiştir: (AB) ECE R44/04.



RESMÎ ONAY ETİKETİNİN OKUNMASI

- Bu paragrafta, resmî onaylı etiketin (turuncu etiket) nasıl okunması gerektiği anlatılmaktadır.
- Etiket in üst kısmında üretici firmanın markası ve ürünün ismi bulunmaktadır.
 - UNIVERSAL (Evrensel) yazısı, araba güvenlik koltuğunun, uygun bulunmuş; üç kademeli statik ya da makaralı emniyet kemeriyle donatılmış ve AB Evrensel Yönetmelikleri tarafından ya da muadili yönetmeliklerce resmen onaylanmış olan araçlar üzerinde uyumlu olduğunu gösterir.
 - Yuvarlak içine alınmış olan "E" harfi, Avrupa resmî onay işaretini gösterir; yanında bulunan rakam ise, hangi Avrupa ülkesinde onaylandığını belirtir (1: Almanya, 2:Fransa, 3:İtalya, 4: Hollanda, 11:İngiltere 13:Lüksemburg.)



ΕΛΛΗΝΙΚΑ

- ΣΗΜΑΝΤΙΚΟ: διαβάστε με προσοχή τις οδηγίες χρήσεως πριν από τη χρήση και φυλάξτε τις για μελλοντική αναφορά.
- Η PEG PEREGO διατηρεί το δικαίωμα να κάνει ότι αλλαγές είναι αναγκαίες ή βελτιώσεις σε αυτά τα προϊόντα οποτεδήποτε χωρίς ειδοποίηση.



Η Peg Perego S.p.A. διαθέτει πιστοποίηση ISO 9001.

Η πιστοποίηση παρέχει στους πελάτες και στους καταναλωτές την εγγύηση της διαφάνειας και της εμπιστοσύνης στον τρόπο με τον οποίο εργάζεται η εταιρία.

ΕΞΥΠΗΡΕΤΗΣΗ ΠΕΛΑΤΩΝ

Εάν τυχόν χαθούν μέρη του μοντέλου ή υποστούν κάποια βλάβη, χρησιμοποιείτε μόνο γνήσια ανταλλακτικά Peg Perego. Για τυχόν επισκευές, αντικαταστάσεις, πληροφορίες σχετικά με τα προϊόντα, την πώληση γνήσιων ανταλλακτικών και αξεσουάρ, επικοινωνήστε με την Υπηρεσία Εξυπηρέτησης Peg Perego:
τηλ: 0039-039-60.88.213,
fax: 0039-039-33.09.992,
e-mail: assistenza@pegperego.it,
www.pegperego.com

Η Peg Perego είναι στη διάθεση των Καταναλωτών της για την καλύτερη εξυπηρέτηση των αναγκών τους. Για το λόγο αυτό είναι για μας εξαιρετικά σημαντικό και πολύτιμο να γνωρίζουμε τη γνώμη των Πελατών μας. Θα σας είμαστε λοιπόν πολύ ευγνώμονες εάν, αφού χρησιμοποιήσετε ένα προϊόν μας, συμπληρώσετε το ΕΡΩΤΗΜΑΤΟΛΟΓΙΟ ΙΚΑΝΟΠΟΙΗΣΗΣ ΚΑΤΑΝΑΛΩΤΗ που θα βρείτε στο www.pegperego.com.

com/SSCo.html.en-UK,
επισημαίνοντας ενδεχόμενες παρατηρήσεις ή υποδείξεις.

ΟΔΗΓΙΕΣ ΧΡΗΣΕΩΣ

PRIMO VIAGGIO SIP (ΕΝΙΣΧΥΜΕΝΗ ΠΛΕΥΡΙΚΗ ΠΡΟΣΤΑΣΙΑ) με ΡΥΘΜΙΖΟΜΕΝΗ ΒΑΣΗ
Το Primo Viaggio SIP με ρυθμιζόμενη βάση είναι το εγκεκριμένο κάθισμα αυτοκινήτου Ομάδας 0+, δηλαδή για παιδιά με βάρος από 0-13 kg (0-12/14 μηνών).

- Το Primo Viaggio SIP είναι το κάθισμα αυτοκινήτου με Σύστημα Ganciomatic που έχει τη δυνατότητα να συνδέεται και να αποσυνδέεται από τη Βάση αυτοκινήτου του, τα καροτσάκια περιπάτου και τα καρότσια "Peg Perego" με μία πολύ απλή κίνηση.
- 1• Για να αποσυνδέσετε το κάθισμα αυτοκινήτου από τη βάση του, πρέπει με το ένα χέρι να τραβήξετε προς τα πάνω τη λαβή που είναι τοποθετημένη πίσω από την πλάτη και συγχρόνως με το άλλο χέρι να σηκώσετε το κάθισμα προς τα πάνω.
- 2• Για να συνδέσετε το κάθισμα αυτοκινήτου, τοποθετήστε το σε αντιστοιχία με τους συνδέσμους και ωθήστε προς τα κάτω και με τα δύο χέρια μέχρι να ακουστεί το κλικ.

ΖΩΝΗ ΑΣΦΑΛΕΙΑΣ

- 3• Για να συνδέσετε τη ζώνη ασφαλείας τοποθετήστε τις δύο τيرانτες τη μία επάνω στην άλλη και περάστε τις μέσα στην αγκράφα της ζώνης που χωρίζει τα πόδια μέχρι να ακουστεί το κλικ.
- 4• Για να αποσυνδέσετε τη ζώνη ασφαλείας πατήστε το κόκκινο κουμπί επάνω στην αγκράφα της ζωνίτσας που χωρίζει τα πόδια.
- 5• Οι τيرانτες της ζώνης ασφαλείας και το μαξιλάρι στήριξης κεφαλής "Ενισχυμένη Πλευρική Προστασία" μπορούν να ρυθμιστούν ταυτόχρονα ως προς το ύψος σε 5 θέσεις για



- να ακολουθήσουν την ανάπτυξη του παιδιού.
- Πριν ρυθμίσετε το ύψος της ζώνης ασφαλείας και του στηρίγματος για το κεφάλι χαλαρώστε την τάση των τιραντών.
 - Για να ρυθμίσετε το ύψος της ζώνης ασφαλείας και του στηρίγματος για το κεφάλι πατήστε το πίσω κουμπί του ρυθμιστή ύψους (βρίσκεται στην πλάτη του καθίσματος) και ταυτόχρονα σηκώστε ή κατεβάστε στην επιθυμητή θέση, ελέγχοντας τη σωστή θέση από το κλικ.
- 6• Η σωστή ρύθμιση του στηρίγματος για το κεφάλι γίνεται με τη σωστή θέση των τιραντών. οι ώμοι του παιδιού πρέπει να είναι μόλις επάνω από το σημείο διέλευσης των τιραντών.
- 7• Για να χαλαρώσετε την τάση των τιραντών της ζώνης ασφαλείας, περάστε το δάχτυλο μέσα στη σχισμή του καθίσματος, πατήστε το μεταλλικό κουμπί και συγχρόνως με το άλλο χέρι τραβήξτε προς τα πάνω τις τιράντες όπως φαίνεται στην εικόνα.
- 8• Για να εφαρμόσετε τις τιράντες της ζώνης ασφαλείας στο παιδί, τραβήξτε προς το μέρος του τη ζώνη κεντρικής ρύθμισης όπως φαίνεται στην εικόνα, προσέχοντας να μην σφίξετε πάρα πολύ τις τιράντες στο παιδί, αφήνοντας λίγο αέρα.



ΠΡΟΣΤΑΤΕΥΤΙΚΑ ΜΑΞΙΛΑΡΑΚΙΑ

- 9• Για να τοποθετήσετε τα προστατευτικά μαξιλαράκια των ώμων, ανοίξτε το αυτοκόλλητο velcro, τοποθετήστε επάνω την τιράντα και ξανακλείστε αφήνοντας το αυτοκόλλητο velcro προς τα έξω.
- 10• Για να τοποθετήσετε το προστατευτικό μαξιλαράκι της ζωνίστας που χωρίζει τα πόδια, περάστε την αγκράφα της ζωνίστας που χωρίζει τα πόδια όπως φαίνεται στην εικόνα.
- 11• Το κάθισμα αυτοκινήτου συμπεριλαμβάνει ένα επιπλέον ανυψωτικό μαξιλάρι για το νεογέννητο, το οποίο πρέπει να αφαιρεθεί όταν το παιδί γίνει πιο μεγάλο. Για να αφαιρέσετε το ανυψωτικό μαξιλάρι, τραβήξτε τη ζωνίστα που χωρίζει τα πόδια.



ΧΕΙΡΟΛΑΒΗ

- 12• Η χειρολαβή του καθίσματος έχει τέσσερις ρυθμίσεις. Για να του δώσετε κάποια κλίση πατήστε τα δύο κουμπιά που βρίσκονται επάνω στη χειρολαβή και συγχρόνως, τοποθετήστε το στη θέση που επιθυμείτε μέχρι να ακουστεί το κλικ της θέσης.
- Θέση A: είναι η θέση της χειρολαβής στο αυτοκίνητο.
- Θέση B: είναι η θέση της χειρολαβής για τη μεταφορά με τα χέρια και για τη σύνδεση στη βάση, στα καροτσάκια περιπάτου και στα καρότσια.
- Θέση C: είναι η θέση που δίνει τη δυνατότητα στο κάθισμα να κουνιέται.
- Θέση D: είναι η θέση που κρατάει το κάθισμα σταθερό χωρίς να κουνιέται.

ΚΟΥΚΟΥΛΑ

- 13• Για να τοποθετήσετε την κουκούλα, βάλτε τους συνδέσμους της στις έδρες του καθίσματος αυτοκινήτου και τακτοποιήστε το πίσω μέρος της κουκούλας πίσω από την πλάτη.
- 14• Για να κατεβάσετε ή ανεβάσετε την κουκούλα, ωθήστε την πίσω ή μπροστά.
- ΠΡΟΣΟΧΗ: Η κουκούλα δεν πρέπει να χρησιμοποιείται για την μεταφορά του καθίσματος αυτοκινήτου, κίνδυνος αποσύνδεσης.
- 15• Για να αφαιρέσετε την κουκούλα, πατήστε στα κουμπιά των συνδέσμων αυτής και ταυτόχρονα σηκώστε την κουκούλα.



ΔΥΝΑΤΟΤΗΤΑ ΑΦΑΙΡΕΣΗΣ ΤΗΣ ΕΠΕΝΔΥΣΗΣ

- 16• Για να αφαιρέσετε την επένδυση του στηρίγματος για το κεφάλι, τραβήξτε προς τα κάτω την επένδυση του στηρίγματος για το κεφάλι για να το βγάλετε από τη δομή του, αφαιρέστε την επένδυση και τραβήξτε τις τιράντες της ζώνης ασφαλείας.
- 17• Για να αφαιρέσετε την επένδυση του καθίσματος αυτοκινήτου, ξεβιδώστε τη δομή του στηρίγματος για το κεφάλι, φροντίζοντας

- να φυλάξετε τις βίδες.
- 18• Τραβήξτε τα πτερύγια στερέωσης του ποδόςτακου κάτω από το κάθισμα και τραβήξτε τη ζωνίτσα που χωρίζει τα πόδια.

ΟΔΗΓΙΕΣ ΧΡΗΣΗΣ ΣΤΟ ΑΥΤΟΚΙΝΗΤΟ

- ΣΗΜΑΝΤΙΚΟ:**
- 19• Το κάθισμα αυτοκινήτου "Primo Viaggio SIP" είναι πιστοποιημένο για χρήση με ή χωρίς Βάση "Ρυθμιζόμενη Βάση". Η χρήση της Βάσης στο αυτοκίνητο εξασφαλίζει μεγαλύτερη ασφάλεια. Συνιστάται να χρησιμοποιείτε στο αυτοκίνητο το κάθισμα χωρίς Βάση μόνο σε περίπτωση ανάγκης.
- Το κάθισμα "Primo Viaggio SIP" μπορεί να στερεωθεί στο μπροστινό κάθισμα ή στο πίσω κάθισμα εάν δεν διαθέτει ΑΕΡΟΣΑΚΚΟ. Απαγορεύεται η σύνδεση του καθίσματος με τη ζώνη αυτοκινήτου δύο σημείων / κοιλιακή. Επιτρέπεται η σύνδεση του καθίσματος μόνο με τη ζώνη αυτοκινήτου τριών σημείων (όπως φαίνεται στο σχέδιο).

ΣΕΙΡΑ ΤΟΠΟΘΕΤΗΣΗΣ ΤΗΣ ΒΑΣΗΣ ΣΤΟ ΑΥΤΟΚΙΝΗΤΟ

- 20• Τοποθετήστε τη Βάση επάνω στο κάθισμα. Καθώς τα καθίσματα των αυτοκινήτων δεν έχουν ποτέ όλα την ίδια κλίση, χάρη στη Βάση "Ρυθμιζόμενη Βάση" που ρυθμίζεται ως προς το ύψος είναι δυνατόν να διατηρήσετε το κάθισμα αυτοκινήτου σε μία σωστή θέση, και άρα παράλληλη προς το έδαφος.
- Για να καταλάβετε εάν η κλίση της Βάσης είναι σωστή, χρειάζεται η φούσκα του δείκτη να είναι πλήρως εμφανής.
 - Για να ρυθμίσετε την κλίση, χρειάζεται με το ένα χέρι να στρέψετε τη λαβή Α και με το άλλο να σπρώξετε προς τα κάτω το Β για να μιμηθείτε το βάρος του παιδιού στο κάθισμα μέχρις ότου η ένδειξη να φανεί ολόκληρη στο δείκτη.
- 21• Περάστε τον ιμάντα της ζώνης ασφαλείας του

αυτοκινήτου στους δύο πλευρικούς οδηγούς της Βάσης.

- 22• Συνδέστε την αγκράφα της ζώνης του αυτοκινήτου στο κάθισμα όπως φαίνεται στην εικόνα.
- 23• Εάν το όχημά σας είναι εξοπλισμένο με ζώνη που επιτρέπει την ελεύθερη κύλιση της αγκράφας σύνδεσης (όπως στο μεγαλύτερο μέρος των σημερινών οχημάτων) είναι απαραίτητο να εφαρμόσετε το "Superfix Clip". Η χρήση του "Superfix Clip" ασφαλίσει το Κάθισμα στη Βάση με σωστό τρόπο.
- Αφαιρέστε το "Superfix Clip" από την έδρα του όπως φαίνεται στην εικόνα.
- 24• Πιάστε τον ραχιαίο ιμάντα της ζώνης ασφαλείας του αυτοκινήτου (τον ελεύθερο ιμάντα) ακριβώς επάνω από την αγκράφα και τραβήξτε τον για να τον κρατήσετε καλά τεντωμένο και περάστε το "Superfix Clip" στον ελεύθερο ιμάντα, όπως δείχνει η αλληλουχία των ενεργειών. Το "Superfix Clip" πρέπει να μπλοκάρει το τέντωμα του ιμάντα (αφού συναρμολογηθεί σωστά το "Superfix Clip", είναι δυνατόν να το αφήσετε συναρμολογημένο στον ιμάντα της ζώνης ασφαλείας του αυτοκινήτου για να διευκολύνετε τις ενέργειες σύνδεσης της Βάσης).
- 25• Αφού συναρμολογηθεί το "Superfix Clip" ελέγξτε και πάλι την κλίση της βάσης και σε περίπτωση που η φούσκα δεν φαίνεται ολόκληρη στο δείκτη, γυρίστε και πάλι τη λαβή, τεντώνοντας τον ιμάντα.
- Η βάση είναι έτοιμη για τη σύνδεση του καθίσματος.

ΣΕΙΡΑ ΤΟΠΟΘΕΤΗΣΗΣ ΤΟΥ ΚΑΘΙΣΜΑΤΟΣ ΣΤΗ ΒΑΣΗ ΣΤΟ ΑΥΤΟΚΙΝΗΤΟ

- 26• Τακτοποιήστε το παιδί σας στο κάθισμα φροντίζοντας να το ασφαλίσετε με τη ζωνίτσα ασφαλείας.
- Στο αυτοκίνητο το κάθισμα πρέπει να τοποθετηθεί με αντίθετη φορά σε σχέση με την κατεύθυνση πορείας.
 - Πιάστε το κάθισμα και συνδέστε το στη βάση



- πατώντας και με τα δύο χέρια επάνω του μέχρι να ακουστεί το κλικ.
- 27• Μέσα στο αυτοκίνητο η χειρολαβή πρέπει να είναι εντελώς κατεβασμένη εμπρός ώστε να αγγίζει την πλάτη του καθίσματος του αυτοκινήτου όπως φαίνεται στην εικόνα. Τοποθετήστε τη χειρολαβή εμπρός ελέγχοντας τη σωστή θέση της από το "κλικ".
- 28• Πιάστε και πάλι τη ζώνη ασφαλείας του αυτοκινήτου περνώντας την πίσω από την πλάτη.
- 29• Περάστε τη ζώνη μέσα στον οδηγό πίσω από την πλάτη, όπως φαίνεται στην εικόνα.
- 30• Βεβαιωθείτε ότι η ζώνη είναι καλά τεντωμένη και μπλοκαρισμένη ώστε να παρέχει την κατάλληλη ασφάλεια.



- Για να βγάλετε το κάθισμα από το αυτοκίνητο βγάλτε τη ζώνη ασφαλείας του αυτοκινήτου από το πίσω μέρος του καθίσματος, δώστε κλίση στη χειρολαβή στην όρθια θέση μέχρι να ακουστεί το "κλικ" και αποσυνδέστε το κάθισμα από τη βάση του. Η βάση παραμένει συνδεδεμένη στο αυτοκίνητο, έτοιμη για χρήση.

ΣΕΙΡΑ ΤΟΠΟΘΕΤΗΣΗΣ ΤΟΥ ΚΑΘΙΣΜΑΤΟΣ (ΧΩΡΙΣ ΒΑΣΗ) ΣΤΟ ΑΥΤΟΚΙΝΗΤΟ

- 31• Μόνο σε περίπτωση που χρειαστεί να βάλετε το κάθισμα στο αυτοκίνητο χωρίς βάση, θα πρέπει να ξεκομπώσετε τα δύο πλευρικά πτερύγια και να τα τοποθετήσετε στο εσωτερικό.
- 32• Τακτοποιήστε το κάθισμα αυτοκινήτου με το παιδί σας στο κάθισμα φροντίζοντας να το ασφαλίσετε με τη ζωνίτσα ασφαλείας.
- Στο αυτοκίνητο το κάθισμα πρέπει να τοποθετηθεί με αντίθετη φορά σε σχέση με την κατεύθυνση πορείας.
 - Το κάθισμα, για να έχει μία σωστή θέση στο αυτοκίνητο, πρέπει να είναι παράλληλα προς το έδαφος· για το λόγο αυτό, εάν είναι απαραίτητο, χρησιμοποιήστε τυλιγμένες πετσέτες για να τις τοποθετήσετε στη θέση του

- αυτοκινήτου κάτω από το κάθισμα.
- 33• Περάστε τον ιμάντα της ζώνης ασφαλείας του αυτοκινήτου στους δύο πλευρικούς οδηγούς του καθίσματος, ελέγχοντας ότι είναι καλά τεντωμένος.
- 34• Συνδέστε την αγκράφα της ζώνης του αυτοκινήτου στο κάθισμα όπως φαίνεται στην εικόνα.
- 35• Μέσα στο αυτοκίνητο η χειρολαβή πρέπει να είναι εντελώς κατεβασμένη εμπρός ώστε να αγγίζει την πλάτη του καθίσματος του αυτοκινήτου όπως φαίνεται στην εικόνα. Τοποθετήστε τη χειρολαβή εμπρός ελέγχοντας τη σωστή θέση της από το "κλικ".
- 36• Πιάστε και πάλι τη ζώνη ασφαλείας του αυτοκινήτου περνώντας την πίσω από την πλάτη.
- 37• Περάστε τη ζώνη μέσα στον οδηγό πίσω από την πλάτη, όπως φαίνεται στην εικόνα.
- 38• Βεβαιωθείτε ότι η ζώνη είναι καλά τεντωμένη και μπλοκαρισμένη ώστε να παρέχει την κατάλληλη ασφάλεια.



ΚΑΘΑΡΙΣΜΑ ΚΑΙ ΣΥΝΤΗΡΗΣΗ

Το προϊόν σας χρειάζεται μία ελάχιστη συντήρηση. Οι εργασίες καθαρισμού και συντήρησης πρέπει να εκτελούνται μόνον από ενήλικες.

- Συμβουλευόμαστε να διατηρείτε καθαρά όλα τα μέρη που κινούνται και εάν χρειάζεται, να τα λιπαίνετε με ελαφρύ λάδι.
- Περιοδικά καθαρίζετε τα πλαστικά μέρη με ένα υγρό πανί, μη χρησιμοποιείτε διαλυτικά ή άλλα παρόμοια προϊόντα.
- Βουρτσίζετε τα μέρη από ύφασμα για να απομακρυνθεί η σκόνη.
- Μην καθαρίζετε το εξάρτημα απορρόφησης κραδασμών από πολυέστερ με διαλυτικά ή με άλλα παρόμοια προϊόντα.
- Προστατεύετε το προϊόν από ατμοσφαιρικούς παράγοντες, νερό, βροχή ή χιόνι, η συνεχής έκθεση στον ήλιο για πολύ καιρό θα μπορούσε να





- προκαλέσει αλλαγές στο χρώμα πολλών υλικών.
- φυλάξτε το προϊόν σε ξηρό χώρο.



ΑΣΦΑΛΕΙΑ

ΠΡΟΣΟΧΗ

- ΣΗΜΑΝΤΙΚΗ ΠΡΟΕΙΔΟΠΟΙΗΣΗ ΚΙΝΔΥΝΟΥ: ΤΟ ΚΑΘΙΣΜΑ-ΑΥΤΟΚΙΝΗΤΟΥ ΔΕΝ ΕΠΙΤΡΕΠΕΤΑΙ ΝΑ ΤΟΠΟΘΕΤΕΙΤΑΙ ΣΕ ΚΑΘΙΣΜΑ ΠΟΥ ΕΙΝΑΙ ΕΞΟΠΛΙΣΜΕΝΟ ΜΕ ΑΕΡΟΣΑΚΚΟ .
- ΤΟ ΠΑΡΟΝ ΚΑΘΙΣΜΑ ΑΣΦΑΛΕΙΑΣ ΓΙΑ ΤΟ ΑΥΤΟΚΙΝΗΤΟ ΟΜΑΔΑΣ 0+ ΠΡΕΠΕΙ ΝΑ ΤΟΠΟΘΕΤΕΙΤΑΙ ΠΑΝΤΑ ΜΕ ΑΝΤΙΘΕΤΗ ΦΟΡΑ ΣΕ ΣΧΕΣΗ ΜΕ ΤΗΝ ΚΑΤΕΥΘΥΝΣΗ ΠΟΡΕΙΑΣ.
- ΧΡΗΣΙΜΟΠΟΙΕΙΤΕ ΠΑΝΤΑ ΤΙΣ ΖΩΝΕΣ ΑΣΦΑΛΕΙΑΣ ΤΟΥ ΚΑΘΙΣΜΑΤΟΣ ΚΑΙ ΕΛΕΓΧΤΕ ΜΗΠΩΣ ΤΟ ΠΑΙΔΙ ΕΧΕΙ ΑΠΟΣΥΝΔΕΣΕΙ ΜΟΝΟ ΤΟΥ ΤΗ ΖΩΝΗ.
- ΜΗΝ ΧΡΗΣΙΜΟΠΟΙΕΙΤΕ ΤΟ ΡΗΛΑΞ ΕΑΝ ΤΟ ΠΑΙΔΙ ΜΠΟΡΕΙ ΝΑ ΚΑΘΙΣΕΙ ΜΟΝΟ ΤΟΥ.
- ΓΙΑ ΝΑ ΑΠΟΦΥΓΕΤΕ ΤΟΝ ΚΙΝΔΥΝΟ ΝΑ ΠΕΣΕΙ ΤΟ ΠΑΙΔΙ, ΠΡΕΠΕΙ ΝΑ ΕΙΝΑΙ ΠΑΝΤΑ ΔΕΜΕΝΟ ΜΕ ΤΗ ΖΩΝΗ ΑΣΦΑΛΕΙΑΣ.
- ΓΙΑ ΝΑ ΑΠΟΦΥΓΕΤΕ ΤΟΝ ΚΙΝΔΥΝΟ ΝΑ ΠΕΣΕΙ ΤΟ ΠΑΙΔΙ , ΠΡΕΠΕΙ ΝΑ ΕΙΝΑΙ ΠΑΝΤΑ ΔΕΜΕΝΟ ΜΕ ΤΗΝ ΖΩΝΗ ΑΣΦΑΛΕΙΑΣ .
- Η ΣΥΝΔΕΣΗ ΤΟΥ ΠΑΡΟΝΤΟΣ ΚΑΘΙΣΜΑΤΟΣ ΣΤΟ ΑΥΤΟΚΙΝΗΤΟ ΕΠΙΤΡΕΠΕΤΑΙ ΜΟΝΟ ΜΕ ΖΩΝΕΣ ΑΣΦΑΛΕΙΑΣ ΤΡΙΩΝ ΣΗΜΕΙΩΝ, ΔΕΝ ΕΠΙΤΡΕΠΕΤΑΙ Η ΧΡΗΣΗ ΖΩΝΗΣ ΔΥΟ ΣΗΜΕΙΩΝ Η Η ΧΡΗΣΗ ΚΟΙΛΙΑΚΗΣ ΖΩΝΗΣ (ΒΛΕΠΕ ΚΑΝΟΝΕΣ ΑΣΦΑΛΕΙΑΣ).
- ΕΑΝ ΤΟ ΑΥΤΟΚΙΝΗΤΟ ΕΙΝΑΙ ΣΕ ΚΙΝΗΣΗ, ΜΗΝ ΒΓΑΖΕΤΕ ΠΟΤΕ ΤΟ ΠΑΙΔΙ ΑΠΟ ΤΟ ΚΑΘΙΣΜΑ ΑΣΦΑΛΕΙΑΣ ΤΟΥ ΑΥΤΟΚΙΝΗΤΟΥ.
- ΜΗΝ ΑΦΗΝΕΤΕ ΠΟΤΕ ΤΟ ΠΑΙΔΙ ΣΑΣ ΧΩΡΙΣ ΕΠΙΒΛΕΨΗ.
- ΜΗΝ ΑΦΗΝΕΤΕ ΤΟ ΚΑΘΙΣΜΑ ΑΣΦΑΛΕΙΑΣ ΤΟΥ ΑΥΤΟΚΙΝΗΤΟΥ ΜΕΣΑ ΣΤΟ ΑΥΤΟΚΙΝΗΤΟ ΕΚΤΕΘΕΙΜΕΝΟ ΣΤΟΝ ΗΛΙΟ. ΠΡΙΝ ΝΑ ΤΟΠΟΘΕΤΗΣΕΤΕ ΤΟ ΠΑΙΔΙ, ΕΛΕΓΞΤΕ, ΕΠΕΙΔΗ ΚΑΠΟΙΑ ΜΕΡΗ ΤΟΥ ΜΠΟΡΕΙ ΝΑ ΕΧΟΥΝ ΥΠΕΡΘΕΡΜΑΝΘΕΙ.
- ΤΟ ΡΗΛΑΞ ΑΥΤΟ ΔΕΝ ΠΡΟΟΡΙΖΕΤΑΙ ΓΙΑ ΜΕΓΑΛΗ ΔΙΑΡΚΕΙΑ ΥΠΝΟΥ.
- ΜΗΝ ΤΟΠΟΘΕΤΕΙΤΕ ΠΟΤΕ ΤΟ ΚΑΘΙΣΜΑ ΑΣΦΑΛΕΙΑΣ ΤΟΥ ΑΥΤΟΚΙΝΗΤΟΥ ΕΠΑΝΩ ΣΕ ΨΗΛΕΣ ΕΠΙΦΑΝΕΙΕΣ (ΤΡΑΠΕΖΙΑ, ΡΑΦΙΑ) ΕΠΑΝΩ ΣΕ ΜΑΛΑΚΕΣ ΕΠΙΦΑΝΕΙΕΣ (ΚΡΕΒΑΤΙΑ, ΚΑΝΑΠΕΔΕΣ) Η ΕΠΑΝΩ ΣΕ ΕΠΙΦΑΝΕΙΕΣ ΜΕ ΚΛΙΣΗ.
- Η ΧΡΗΣΗ ΤΟΥ ΚΑΘΙΣΜΑΤΟΣ ΑΣΦΑΛΕΙΑΣ ΤΟΥ ΑΥΤΟΚΙΝΗΤΟΥ ΓΙΑ ΠΡΟΩΡΑ ΒΡΕΦΗ ΘΑ ΜΠΟΡΟΥΣΕ ΝΑ ΠΡΟΚΑΛΕΣΕΙ ΣΤΟ ΒΡΕΦΟΣ ΑΝΑΠΝΕΥΣΤΙΚΑ ΠΡΟΒΛΗΜΑΤΑ ΟΤΑΝ ΕΙΝΑΙ ΚΑΘΙΣΜΕΝΟ ΣΤΟ ΚΑΘΙΣΜΑ. ΕΙΝΑΙ ΑΠΑΡΑΙΤΗΤΟ ΝΑ ΣΥΜΒΟΥΛΕΥΘΕΙΤΕ ΣΧΕΤΙΚΑ ΤΟ ΓΙΑΤΡΟ ΠΡΙΝ ΦΥΓΕΤΕ ΑΠΟ ΤΟ ΝΟΣΟΚΟΜΕΙΟ.
- ΟΙ ΕΡΓΑΣΙΕΣ ΣΥΝΑΡΜΟΛΟΓΗΣΗΣ ΚΑ/Η ΑΠΟΣΥΝΑΡΜΟΛΟΓΗΣΗΣ ΠΡΕΠΕΙ ΝΑ ΓΙΝΟΝΤΑΙ ΑΠΟ ΕΝΗΛΙΚΕΣ.
- ΜΗΝ ΧΡΗΣΙΜΟΠΟΙΕΙΤΕ ΕΞΑΡΤΗΜΑΤΑ ΠΟΥ ΔΕΝ ΕΙΝΑΙ ΕΓΚΕΚΡΙΜΕΝΑ ΑΠΟ ΤΟΝ ΚΑΤΑΣΚΕΥΑΣΤΗ Η ΑΠΟ ΤΙΣ ΑΡΜΟΔΙΕΣ ΑΡΧΕΣ.
- ΜΗΝ ΒΑΖΕΤΕ ΤΑ ΔΑΧΤΥΛΑ ΜΕΣΑ ΣΤΟΥΣ ΜΗΧΑΝΙΣΜΟΥΣ.
- ΜΗΝ ΚΑΝΕΤΕ ΤΡΟΠΟΠΟΙΗΣΕΙΣ ΣΤΟ ΠΡΟΪΟΝ ΚΑΙ ΜΗΝ ΧΡΗΣΙΜΟΠΟΙΕΙΤΕ ΤΟ ΠΡΟΪΟΝ ΕΑΝ ΠΑΡΟΥΣΙΑΖΕΙ ΣΠΑΣΜΕΝΑ ΣΗΜΕΙΑ Η ΜΕΡΗ ΠΟΥ ΛΕΙΠΟΥΝ.
- ΓΙΑ ΕΝΔΕΧΟΜΕΝΕΣ ΕΠΙΣΚΕΥΕΣ, ΑΝΤΙΚΑΤΑΣΤΑΣΕΙΣ ΑΝΤΑΛΛΑΚΤΙΚΩΝ ΚΑΙ ΠΛΗΡΟΦΟΡΙΕΣ ΣΧΕΤΙΚΑ ΜΕ ΤΟ ΠΡΟΪΟΝ, ΕΠΙΚΟΙΝΩΝΗΣΤΕ ΜΕ ΤΟ ΚΕΝΤΡΟ ΕΞΥΠΗΡΕΤΗΣΗΣ ΜΕΤΑ ΤΗΝ ΠΩΛΗΣΗ. ΟΙ ΔΙΑΦΟΡΕΣ ΠΛΗΡΟΦΟΡΙΕΣ ΑΝΑΓΡΑΦΟΝΤΑΙ ΣΤΗΝ ΤΕΛΕΥΤΑΙΑ ΣΕΛΙΔΑ ΤΟΥ ΠΑΡΟΝΤΟΣ ΟΔΗΓΟΥ ΧΡΗΣΗΣ.
- ΜΗΝ ΧΡΗΣΙΜΟΠΟΙΕΙΤΕ ΜΕΤΑΧΕΙΡΙΣΜΕΝΟ ΚΑΘΙΣΜΑ ΑΥΤΟΚΙΝΗΤΟΥ, ΕΠΕΙΔΗ ΜΠΟΡΕΙ ΝΑ ΕΧΕΙ ΥΠΟΣΤΕΙ ΒΛΑΒΕΣ ΣΤΗΝ ΚΑΤΑΣΚΕΥΗ ΤΟΥ ΠΟΥ ΝΑ ΕΙΝΑΙ ΕΞΑΙΡΕΤΙΚΑ ΕΠΙΚΙΝΔΥΝΕΣ.
- ΜΗΝ ΧΡΗΣΙΜΟΠΟΙΕΙΤΕ ΤΟ ΚΑΘΙΣΜΑ ΓΙΑ ΠΕΡΙΟΔΟ ΜΕΓΑΛΥΤΕΡΗ ΤΩΝ ΠΕΝΤΕ ΕΤΩΝ ΑΠΟ ΤΗΝ ΗΜΕΡΟΜΗΝΙΑ ΠΑΡΑΓΩΓΗΣ ΠΟΥ ΑΝΑΓΡΑΦΕΤΑΙ ΕΠΑΝΩ ΣΤΟ ΣΚΕΛΕΤΟ ΤΟΥ, ΕΠΕΙΔΗ ΕΝΔΕΧΕΤΑΙ ΝΑ ΜΗΝ ΕΙΝΑΙ ΣΥΜΒΑΤΟ ΜΕ ΤΗ ΣΧΕΤΙΚΗ ΝΟΜΟΘΕΣΙΑ.
- ΜΗΝ ΞΕΚΟΛΛΑΤΕ ΤΙΣ ΑΥΤΟΚΟΛΛΗΤΕΣ ΚΑΙ ΡΑΜΜΕΝΕΣ ΕΤΙΚΕΤΕΣ, ΕΠΕΙΔΗ ΕΠΙΒΑΛΛΟΝΤΑΙ ΑΠΟ ΤΟΝ ΚΑΝΟΝΙΣΜΟ ΚΑΙ ΜΠΟΡΕΙ ΝΑ ΚΑΤΑΣΤΗΣΟΥΝ



ΤΟ ΠΡΟΙΟΝ ΜΗ ΣΥΜΒΑΤΟ ΜΕ ΤΗ ΝΟΜΟΘΕΣΙΑ.

ΚΑΝΟΝΕΣ ΑΣΦΑΛΕΙΑΣ R44

- Το κάθισμα ασφαλείας του αυτοκινήτου, Ομάδας 0+, "Universal" κατηγορίας εγκεκριμένο σύμφωνα με τον Ευρωπαϊκό Κανονισμό ECE R44/04 για παιδιά με βάρος από 0-13 kg (0-12/14 μηνών). Κατάλληλο για γενική χρήση στα οχήματα και συμβατό με το μεγαλύτερο μέρος, αλλά όχι με όλα τα καθίσματα αυτοκινήτων.
- Το κάθισμα ασφαλείας αυτοκινήτου μπορεί να τοποθετηθεί σωστά εάν στον οδηγό χρήσης και συντήρησης του οχήματος αναγράφεται η συμβατότητα αυτού με συστήματα που θεωρούνται "Γενικά" της ομάδας 0+.
- Το Primo Viaggio Car Seat έχει χαρακτηριστεί ως "Universal" σύμφωνα με κριτήρια έγκρισης πιο αυστηρά σε σχέση με τα προηγούμενα μοντέλα που δεν διαθέτουν την ετικέτα έγκρισης.
- Το κάθισμα ασφαλείας αυτοκινήτου μπορεί να χρησιμοποιηθεί μόνον σε εγκεκριμένα οχήματα, εξοπλισμένα με στατική ζώνη τριών σημείων ή με εξάρτημα περιέλιξης, που να έχουν εγκριθεί σύμφωνα με τον κανονισμό UN/ECE αρ. 16 ή ισοδύναμους κανονισμούς.
- Σε περίπτωση αμφιβολίας, απευθυνθείτε στον κατασκευαστή ή στον πωλητή του Primo Viaggio Car Seat.
- Βεβαιωθείτε ότι η ζώνη τριών σημείων του οχήματος για τη στερέωση της βάσης και του καθίσματος στο όχημα είναι πάντα τεντωμένη και όχι μπερδεμένη.
- Συμβουλευόμαστε την αντικατάσταση του καθίσματος και της ζώνης τριών σημείων του οχήματος σε περίπτωση έντονων προσκρούσεων που οφείλονται σε ατύχημα.
- Ρυθμίστε τη ζώνη του καθίσματος, ελέγχοντας εάν το διαχωριστικό για τα πόδια είναι καλά τεντωμένο και εφάπτεται στο σώμα του παιδιού χωρίς να το σφίγγει πολύ.
- Ακολουθήστε αυστηρά τις οδηγίες που

παρέχονται από τον κατασκευαστή του συστήματος συγκράτησης του παιδιού.

- Μέσα στο αυτοκίνητο προσέξτε ιδιαίτερα τυχόν αποσκευές που μπορεί να προκαλέσουν βλάβες στο παιδί που βρίσκεται μέσα στο κάθισμα σε περίπτωση ατυχήματος.
- Συνιστούμε να μην χρησιμοποιείτε το κάθισμα χωρίς την επένδυση από ύφασμα, αυτή η επένδυση δεν μπορεί να αντικατασταθεί από άλλη που δεν έχει την έγκριση του κατασκευαστή καθώς αποτελεί αναπόσπαστο μέρος του καθίσματος.

ΤΡΟΠΟΣ ΑΝΑΓΝΩΣΗΣ ΤΗΣ ΕΤΙΚΕΤΑΣ ΕΓΚΡΙΣΗΣ

Στην παράγραφο αυτή σας εξηγούμε πώς να διαβάσετε την ετικέτα έγκρισης (πορτοκαλί ετικέτα)

- Στο επάνω τμήμα της ετικέτας υπάρχει το σήμα της κατασκευάστριας εταιρίας και η ονομασία του προϊόντος.
- Η ένδειξη UNIVERSAL δείχνει τη συμβατότητα του καθίσματος ασφαλείας αυτοκινήτου σε εγκεκριμένα οχήματα, εξοπλισμένα με στατική ζώνη ασφαλείας τριών σημείων ή με εξάρτημα περιέλιξης, που έχουν εγκριθεί σύμφωνα με τον κανονισμό UN/ECE αρ. 16 ή ισοδύναμους κανονισμούς.
- Το γράμμα E μέσα σε έναν κύκλο δείχνει το σήμα της Ευρωπαϊκής έγκρισης και ο αριθμός προσδιορίζει τη χώρα που έχει χορηγήσει την έγκριση (1:Γερμανία, 2:Ελλάδα, 3:Ιταλία, 4: Κάτω Χώρες, 11:Μεγάλη Βρετανία και 13: Λουξεμβούργο).
- Παρακάτω αναφέρεται ο αριθμός έγκρισης: για παράδειγμα εάν αρχίζει με 04 θέλει να πει ότι πρόκειται για την τέταρτη τροπολογία του νόμου R44.
- Ο αύξων αριθμός της παραγωγής, από τη χορήγηση της έγκρισης, προσωποποιεί το κάθε κάθισμα. Το κάθε κάθισμα διακρίνεται από το δικό του αριθμό.
- Τέλος αναφέρεται ο σχετικός κανονισμός: ECE R44/04.

יבואן: פופיק בע"מ
כתובת: הדפנה 2 מושב רישפון, ישראל
טל: 9563172-09 / פקס: 9580542-09
E-mail: Info@pupikbaby.co.il

לגרום לפציעת הילד במושב הילד במקרה של תאונה.
• אין להשתמש במושב הרכב ללא ריפוד הבד שלו. אין להחליף את הריפוד בריפוד אחר אשר לא אושר על ידי היצרן. הריפוד הינו חלק חשוב של מושב הרכב.

איך להבין את תויות הבדיקה

- פיסקה זו מסבירה איך לפרש את תויות הבדיקה (התויות הכתומה).
- שם היצרן וסימנו המסחרי וכן שם המוצר מופיעים בראש התויות.
 - המילה "אוניברסאלי" מציינת כי מושב בטיחות הרכב לילדים זה ניתן לשימוש ברכבים מאושרים המצוידים בחגורות קבועות עוטפות בנות שלוש נקודות אשר נבדקו בהתאם לתקנה מספר 16 של UN/ECE או תקנות זהות.
 - האות ד בתוך עיגול הינה סימון של תויות בדיקה אירופאית. המספר מציין את המדינה אשר אשרה את הבדיקה. (1) – גרמניה, 2 – צרפת, 3 – איטליה, 4 – הולנד, 11 – אנגליה ו 13 – לוקסמבורג).
 - מספר האישור מופיע למטה. מספרים המתחילים ב 40 מתייחסים לתיקון השלישי של חוק R44
 - כל מושב רכב מקבל מספר ייצור אישי מתקדם בעת הבדיקה. ניתן לזהות כל מושב לילד על ידי מספר הביקורת שלו.
 - השורה האחרונה מציינת את מספר תקנת הבטיחות: ECE R44/04



תקנות בטיחות

- מושב בטיחות רכב לילדים מקבוצה +0 . קטגוריה "אוניברסאלית", נבדקה בהסתמך עם התקנות האירופאיות ECE R44/04 עבור ילדים שמשקלם 0 – 13 ק"ג (גיל 0 – 12/14 חודשים). מתאים לשימוש כללי ברכב. מתוכנן לשימוש עם מרבית אך לא עם כל מושבי הרכב.
- את מושב בטיחות הרכב הזה לילדים ניתן להרכיב בצורה נכונה אם מדריך המשתמש של הרכב מצהיר כי הרכב עונה לדרישות "האוניברסאליות" עבור קבוצה +0 של מושבי רכב לילדים.
- מושב הרכב פרימו ויאגיו סיפ הוגדר "אוניברסאלי" בהתאם לקריטריוני הבדיקה המחמירים יותר מאשר הקריטריונים ששימשו בדגמים קודמים שאינם נושאים תווית בדיקת בטיחות.
- יש להשתמש במושב הבטיחות לרכב לילדים זה אך ורק ברכבים שאושרו והמצוידים בחגורות עוטפות סביב בנות שלוש נקודות אשר נבדקו בהתאם לתקנה 16 של UN/ECE או תקנות מקבילות.
- במקרה של ספק, יש להתייעץ עם ייצרן מושב הרכב פרימו ויאגיו סיפ או הקמעונאי.
- ודא כי חגורת שלוש הנקודות ברכב בה משתמשים לחיזוק הבסיס ומושב הרכב לילד אל הרכב, תמיד מתוחה וכי איננה מעוותת.
- במקרים של תאונה בהם מושב הילד וחגורת הבטיחות של שלוש הנקודות נחשפו ללחץ קיצוני, אנו ממליצים על החלפת מושב הרכב לילד והחגורה בחדשים.
- התאם את חגורת הבטיחות של מושב הילד וודא כי החגורה בין הרגליים מתוחה וכי היא מתאימה היטב אל גוף הילד מבלי להיות לחוצה יתר על המידה.
- הקפד למלא אחר ההוראות שסופקו על ידי יצרן מערכת ריסון הילד.
- היה זהיר במיוחד שלא לשים מטען ברכב בצורה כזו שהוא עלול



- אף פעם אל תשאיר את מושב הבטיחות ברכב חשוף ישירות לשמש. לפני שאתה מכניס את הילד למושב | בדוק שאיננו חם מדי.
- אף פעם אל תניח את מושב הילד במקומות גבוהים (שולחנות, אצטבות), משטחים רכים (מיטות, ספות) או משטחים משופעים.
- השימוש במושב הבטיחות עם ילדים תינוקות צעירים מדי עלול לגרום לתינוק בעיות נשימה. התייעץ עם הרופא לפני עזיבת בית החולים.
- הרכב או פירוק של מושב הרכב לילד יעשו אך ורק על ידי מבוגר.
- אין להשתמש באביזרים שלא אושרו על ידי היצרן או רשות מוסמכת.
- אף פעם אל תכניס אצבעות למנגנון של המושב.
- אל תשנה את מושב הרכב לילד. אין להשתמש במושב הילד אם הוא שבור או חסרים בו חלקים.
- צור קשר עם מחלקת אחר המכירה לצורכי כל תיקון של מושב הרכב לילד, לרכישת חלפים או מידע לגבי המוצר. העמוד האחרון של חוברת מידע זו מפרט את המידע הנחוץ בקשר לתיקונים וחלפים.
- אין להשתמש במושב רכב לילדים מיד שנייה. מוצרי יד שנייה עלולים היו לעבור נזק מבני חמור.
- אין להשתמש במושב הילד עם ילדים שנולדו יותר מאשר חמש שנים לאחר התאריך המודפס על המושב. המשוב עלול שלא לעמוד עוד בתקנות הבטיחות העכשוויות.
- אין להסיר ממושב הרכב את המדבקות המודבקות או התפורות. תקנות הבטיחות דורשות קיומן של תוויות אלה והסרתן עלולה לגרום לכך שהמושב כבר לא יענה על תקנות הבטיחות.





- הגן על המוצר בפני ערפיח, מים, גשם ושלג. חשיפה מתמדת וממושכת לקרני השמש עלולה לשנות צבעם של חומרים רבים.
- אחסן את המוצר במקום יבש.



בטיחות

שימו לב

- אזהרה חשובה: אסור להתקין את מושב הילד על מושב רכב עם מערכת כרית אוויר מותקנת.
- מושב בטיחות רכב לילד זה מקבוצה 0+ חייב להיות מותקן תמיד עם הפנים לאחור ביחס לכיוון הנסיעה של הרכב.
- יש להשתמש תמיד בחגורת הבטיחות של מושב הבטיחות וודא שהילד לא משחרר את החגורה בעצמו.
- מוצר זה אינו מתוכנן שהילד יישן בו.
- בכדי להימנע מסכנה שהילד ייפול מהמושב, יש להשתמש תמיד בחגורת הבטיחות בכדי לרסן את הילד במושב.
- כאשר מרכיבים את הבסיס ואת מושב הרכב לילד השחל את חגורת מושב הרכב בעלת שלוש הנקודות דרך החריצים המיועדים לכך.
- את מושב הרכב ניתן לחבר לרכב אך ורק תוך שימוש בחגורות בטיחות בעלות שלוש נקודות. אסור להשתמש בחגורות עם שתי נקודות או בחגורות בטן לחיזוק מושב הילד (ראה הוראות בטיחות).
- אף פעם אל תוציא את הילד ממושב הבטיחות בעת שהמכונית נמצאת בתנועה.
- אף פעם אל תשאיר את ילדך לבד ברכב.



הרכב וחזק את חגורת הבטיחות.

- על מושב הילד להימצא בכיוון אחור ביחס לכיוון הרכב.
- ההטיה הנכונה עבור מושב הילד היא במקביל לקרקע. אם יש צורך השתמש במגבת מגולגלת מתחת למושב הילד בכדי להשיג את המצב הנכון.
- 33 השחל את חגורת המושב של הרכב דרך שני החריצים בצד של מושב הילד תוך וידוא שהחגורה נשארת מתוחה.
- 34 חזק את אבזם חגורת המושב של הרכב במודגם באיור.
- 35 לאחר שמושב הילד מורכב ברכב, יש להנמיך את ידית המושב עד הסוף כלפי הגב של מושב הרכב כמודגם באיור. דחוף את הידית עד שתקליק למקומה.
- 36 העבר את חגורת המושב של הרכב סביב משענת הגב של מושב הילד.
- 37 השחל את חגורת המושב דרך החריץ בגב מושב הילד כמודגם באיור.
- 38 בדוק לוודא כי חגורת המושב מתוחה ומחוברת בבטחה להבטחת מקסימום בטיחות.

ניקוי ותחזוקה

- המוצר שלך זקוק למידה מינימאלית של תחזוקה. פעולות הניקוי והתחזוקה חייבות להתבצע אך ורק על ידי מבוגר.
- וודא כי כל החלקים הנעים הם נקיים ואם יש צורך שמן אותם עם שמן עדין.
- נקה את חלקי הפלסטיק באופן תמידי באמצעות מטלית לחה. אל תשתמש בממסים או מוצרים דומים.
- הברש את חלקי הברד בכדי להרחיק אבק.
- אל תשתמש בממסים או חומרים דומים בכדי לנקות את פגוש הפוליסטירן.





לרכב תוך שימוש בחגורת בטיחות מותנית של הרכב המחוזקת בשתי נקודות בלבד. יש להשתמש אך ורק בחגורות מושב עם שלוש נקודות עיגון לחיזוק מושב הילד לרכב כפי שזה מודגם באיור.

חיזוק הבסיס לרכב

20 • הנח את הבסיס של מושב הילד לרכב על המושב של הרכב. מאחר ואין לכל מושבי הרכב את אותה זווית נטייה, הבסיס המתכוונן יאפשר לך לשמור את מושב הילד לרכב במצב הנכון, במקביל לפני הקרקע.

• הבסיס נמצא במצב נכון כאשר הבעה בשעון נראית לחלוטין.

• להתאמת הבסיס, השתמש ביד אחת בכדי לסובב את כפתור A וביד השנייה דחוף כלפי מטה בנקודה B בכדי לדמות את משקל הילד. כוון

את הבסיס כך שהבעה תראה לחלוטין בשעון.

21 • השחל את חגורת הבטיחות של הרכב דרך שני חריצי הצד שעל הבסיס כפי שמודגם באיור.

22 • חבר את האבזם אל מושב הרכב כמודגם באיור.

23 • אם רכבך מצויד עם חגורת מושב בעלת אבזם הזז בחופשיות (כמו במרבית הרכבים המודרניים), עליך לחבר אליה מהדק בטיחות. השימוש במהדק בטיחות מבטיח חיבור נכון של מושב הילד לרכב אל הבסיס.

• הסר את מהדק הבטיחות מהבית שלו כמודגם באיור.

24 • תפוס את רצועת הכתף של הרכב (הרצועה החופשית) קצת מעל לאבזם והחזק אותה מתוחה בעודך מעביר את מהדק הבטיחות אל הרצועה החופשית כמודגם באיור. על מהדק הבטיחות להחזיק את הרצועה מתוחה. (לאחר שמהדק הבטיחות הורכב בצורה נכונה, ניתן להשאירו על חגורת המושב של הרכב בכדי להקל את חיזוקו של הבסיס בכל פעם).

25 • לאחר הרכבת מהדק הבטיחות, בדוק שוב את



הטיית הבסיס. אם הבעה אינה נראית לחלוטין בשעון, סובב את הכפתור פעם נוסף בכדי להדק את החגורה. • הבסיס מוכן להצמדת מושב הילד לרכב אליו.

חיזוק מושב הרכב לילד אל הבסיס ברכב.

26 • שים את ילדך במושב הרכב לילד וחזק את חגורת הבטיחות.

• על מושב הרכב להיות מופנה לאחור ביחס לכיוון של הרכב.

• חזק את מושב הרכב אל הבסיס, תוך לחיצה בשתי הידיים עד שהוא יקליק למקומו.

27 • כאשר מושב הילד מורכב ברכב, חייבים להנמיך את הידית שעל המושב עד הסוף כנגד גב מושב הרכב כמודגם באיור. דחוף את הידית עד שתקליק למקומה.

28 • העבר את חגורת הבטיחות של הרכב מאחורי משענת הגב של מושב הילד.

29 • השחל את חגורת המושב של הרכב דרך החריץ שעל גב המושב כמודגם בתמונה.

30 • בדוק בכדי לוודא שחגורת המושב מתוחה ומחוזקת בבטחה, למקסימום של בטיחות.

• בכדי להוציא את מושב הילד מהרכב, הסר את חגורת המושב של הרכב מגב מושב הילד. משוך בידיית עד שהיא מקליקה למקומה, ושחרר את מושב הילד מהבסיס. השאר את הבסיס מורכב ברכב, מוכן לשימוש.

• הסר את מהדק הבטיחות מהבית שלו כמודגם באיור.

24 • תפוס את רצועת הכתף של הרכב (הרצועה החופשית) קצת מעל לאבזם והחזק אותה מתוחה בעודך מעביר את מהדק הבטיחות אל הרצועה החופשית כמודגם באיור. על מהדק הבטיחות להחזיק את הרצועה מתוחה. (לאחר שמהדק הבטיחות הורכב בצורה נכונה, ניתן להשאירו על חגורת המושב של הרכב בכדי להקל את חיזוקו של הבסיס בכל פעם).

25 • לאחר הרכבת מהדק הבטיחות, בדוק שוב את

חיבור מושב הילד ברכב ללא הבסיס שלו.

31 • רק אם יש צורך להרכיב את מושב הילד ברכב ללא הבסיס שלו, פתח את שני לולאות הצד ושים אותן כלפי פנים.

32 • הנח את מושב הילד כאשר ילדך בתוכו על מושב





מצב ד': כוון את הידית למצב זה בכדי למנוע מהמושב אפשרות להתנדנד.

כיסוי

- 13 • בכדי להרכיב את הכיסוי, הכנס את המחזקים לתוך הפתחים במושב הרכב לילד וסדר את החלק האחורי של הכיסוי מאחורי משענת הגב.
- 14 • בכדי להרים או להנמיך את הכיסוי, דחוף אותו לאחור או לפנים.
- **אזהרה:** אף פעם אל תתפוס בכיסוי בכדי להרים את המושב! הכיסוי ישתחרר והמושב ייפול.
- 15 • בכדי להסיר את הכיסוי, לחץ על הכפתורים שעל המחזקים תוך כדי הרמת הכיסוי.

ריפוד ניתן להסרה

- 16 • להסרת הריפוד ממשענת הראש, השחל את הריפוד כלפי מטה, מעל למסגרת משענת הראש ורצועות חגורת הבטיחות
- 17 • להסרת הריפוד מהמושב, פתח את הברגים של מסגרת משענת הראש, וודא שאתה שומר על הברגים.
- 18 • השחל את מחזיקי השק מהצד התחתון של המושב, הוצא את רצועת מפריד הרגליים.

הוראות שימוש בתוך הרכב

חשוב:

- 19 • **מושב הרכב פרימו ויאגיו סיפ מאושר לשימוש עם או בלי הבסיס המתכוונן. השימוש בבסיס ברכב מבטיח בטיחות גבוהה יותר. אנו ממליצים להשתמש במושב הילד לרכב ללא הבסיס רק כברירה האחרונה.**
- את מושב הרכב פרימו ויאגיו סיפ ניתן להרכיב במושב הקדמי שלהרכב אך ורק אם לרכב אין כרית אוויר, או במושב האחורי. אין זה בטוח ואסור לחזק את מושב הילד

למיקום הנכון של רצועות חגורת הבטיחות. על כתפי הילד להיות קצת מעל לנקודה בה עוברות הרצועות. 7 • לשחרור המטח ברצועות חגורת הביטחון, החדר את אצבעך דרך המפתח במושב ולחץ על כפתור המתכת תוך שימוש בידך השנייה למשיכת הרצועות כלפי מעלה כפי שמודגם בתמונה.

8 • בכדי לחזק את הרצועות כאשר הילד נמצא במושב, מושך את חגורת התיאום המרכזית כלפיך, פכי שמודגם בציור. הזהר שלא להדק את הרצועה על הילד יתר על המידה; השאר קצת משחק ברצועות.

ריפוד

- 9 • להרכבת ריפוד הכתפיים, פתח את מחזק הוולקרו ושים את הריפוד על רצועת חגורת הבטיחו. סגור את הוולקרו כאשר הפתח מופנה כלפי חוץ.
- 10 • להרכבת ריפוד הרגליים, השחל את אבזם חגורת מפריד הרגליים דרת הריפוד כמודגם באיור.
- 11 • מושב הרכב מגיע עם כרית מילוי עבור הרך הנוולד. הסר את המילוי לאחר שהילד גדל. להסרת כרית המילוי, הורד אותה מעל חגורת מפריד הרגליים.

ידית ויסות

- 12 • לידית ויסות מושב הרכב שי ארבעה מצבים. להרכנת המושב, לחץ על שני הכפתורים על הידית ובו זמנית כוון את המושב עד אשר יקליק למצב הרצוי.
- מצב א':** כוון את הידית למצב זה כאשר מושב הרכב לילד מורכב ברכב.
- מצב ב':** כוון את הידית למצב זה כאשר אתה נושא את המושב ביד או כאשר אתה מחברו לבסיסו, לעגלה, או לעגלת תינוק.
- מצב ג':** כוון את הידית למצב זה בכדי לאפשר למושב להתנדנד.





הוראות שימוש

פרימו ויאגיו סיפ עם הבסיס המתכוונן פרימו ויאגיו סיפ עם הבסיס המתכוונן הינו מושב הרכב המאושר לילדים בקבוצת הגיל +0 או ילדים שמשקלם 0-13 ק"ג (0-12/14 חודשים).

- למושב הרכב פרימו ויאגיו סיפ יש מערכת גנציומאטיק המאפשרת לך להסיר אותו מעגלת פג פרגו או ממנשא התינוק בהינף יד ולחברו או לנתקו מבסיסו ברכב.
- 1 • בכדי לנתק את מושב הרכב לילד מבסיסו, משוך את הידית מאחורי משענת הגב כלפי מעלה בעזרת יד אחת בעודך מניף את המושב בעזרת ידך השנייה.
- 2 • בכדי לחבר את מושב הרכב לילד, הבא אותו אל מול הווים ולחץ כלפי מטה בשתי ידיך עד אשר המושב יקליק למקומו.

חגורת בטיחות

- 3 • בכדי לחזק את חגורת הבטיחות, הנח רצועה אחת מעל השנייה והכנס אותן אל תוך האבזם הנמצא על גבי מפריד הרגליים, לחץ עד שיקליקו למקומם.
- 4 • לשחרור חגורת הבטיחות, לחץ על הכפתור האדום שעל אבזם מפריד הרגליים.
- 5 • את רצועות חגורת הביטחון ואת משענת הראש הצדדית להגנה מהתנגשות צדדית ניתן להרים ביחד ל 5 מצבים שונים בהתאם לגדילת הילד.
- לפני התאמת גובה משענת הראש וחגורת הביטחון שחרר את המטח של הרצועות.
- בכדי לתאם את גובה חגורת הביטחון ומשענת הראש, לחץ על כפתור תאום הגובה (הנמצא במשענת גב מושב הילד) בעודך מרים או מנמיך את משענת הראש לגובה הרצוי תוך וידוא שהיא מקליקה למקומה.
- 6 • המיקום הנכון של משענת הראש נקבע בהתאם



EB יעברית

• חשוב: יש לקרוא את ההוראות בקפידה לפני השימוש. שמור את ההוראות לשימוש עתידי.

• פג פרגו שומרת לעצמה את הזכות לערוך שינויים או שיפורים במוצר המוצג בכל עת וללא התראה.

פג פרגו חברת מניות. בעלת אישור ISO 9001. האישור מעניק ללקוחות ולצרכנים ערובה לשקיפות ולביטחון בצורת העבודה הנהוגה בחברה.



שירות לקוחות

אם במקרה יאבדו או ייזקו חלקים מהמוצר, השתמשו אך ורק בחלפים מקוריים של פג פרגו. צרו קשר עם שירות הלקוחות של פג פרגו בקשר לכל עבודת תיקון, החלפה, מידע על מוצרים, ומכירה של חלפים מקוריים במספרים שלהלן:

טל' 0039 - 039 - 6088213
פקס: 0039 - 039 - 33.09.992
דואר אלקטרוני: assistenza@pegperego.it
www.pegperego.com

פג פרגו עומדת לשירות הלקוח ומתן מענה לכל דרישה בדרך האפשרית הטובה ביותר. לכן חוות דעתם של לקוחותינו חשובה לנו מאד. נודה לכם מאוד אם תואילו למלא את שאלון שביעות רצון הלקוח לאחר שתשתמשו באחר ממוצרנו. תוכלו למצוא את השאלון באינטרנט:
www.pegperego.com
אנא ציינו בשאלון כל הצעה או אבחנה שיש לכם.





- الحرف E داخل الدائرة هو إشارة على بطاقة فحص أوروبية.
- الرقم يشير إلى الدولة التي صادقت على الفحص. (1 - ألماني، 2 - فرنسا، 3 - إيطاليا، 4 - هولندا، 11 - بريطانيا، 13 - لوكسمبورغ).
- رقم التصديق يظهر في الأسفل. الأعداد التي تبدأ بـ 04 تهنى التعديل الثالث لقانون R44
- جميع كراسي الأمان تحصل على رقم إنتاج خاص بكل كرسي أثناء عملية الفحص. يمكن تشخيص أي كرسي بواسطة رقم الفحص.
- السطر الأخير يشير إلى رقم نظام الأمان: ECE R44/04

- بريمو فاغيو سيف أو استشارة الموزع.
- تأكد من كون حزام الأمان ذو النقاط الثلاث الذي تستعمله لنقوية القاعدة وكرسي الطفل في السيارة مشدوداً دائماً وغير ملتوي.
- في حال وقوع حادث يتعرض فيه كرسي الطفل وحزام الأمان ذو النقاط الثلاث لضغط عالي، ننصح باستبدال كرسي الأمان والحزام بجديدة.
- قم بملانمة حزام الأمان في كرسي الطفل وتأكد من أن يكون الحزام الفاصل بين الرجلين مشدوداً وملانماً جداً لجسم الطفل دون أن تكون مضغوطة أكثر من اللازم.
- إحرص على التقيد بالتعليمات التي زدك بها منتج نظام لجم الطفل.
- توخى الحذر وخاصة فيما يتعلق بوضع أي حمولة في السيارة بشكل يؤدي إلى إصابة الطفل في كرسية في حال وقوع حادث.
- يحظر استعمال الكرسي بدون فرش القماش الخاص به ويحظر استبدال الفرش بفرش آخر لم تتم المصادقة على استعماله من قبل المنتج. الفرش هو جزء هام من كرسي الأمان.



كيف تفهم بطاقة الفحص

تشرح لك هذه الفقرة كيف تفسر بطاقة الفحص

- (البطاقة البرتقالية).
- اسم المنتج وعلامته التجارية وكذلك اسم السلعة يظهران على رأس البطاقة.
- "كلمة "عالمي" (universal) تشير إلى أن كرسي الأمان هذا للأطفال قابل للاستعمال في السيارات المصادق عليها والمزودة بأحزمة ثابتة وملتفة ذات نقاط ثلاث قد تم فحصها بموجب نظام الفحص رقم UN/ECE 16 أو أنظمة موازية له.





مفصلاً للمعلومات الضرورية للتصليح وقطع الغيار.
• يحظر استعمال كراسي أمان تم استعماله من قبل. يمكن أن تكون الكراسي المستعملة قد حصل فيها تغيير بنيوي خطير.
• يحظر استعمال كرسي الطفل للأطفال حديثي الولادة لمدة تزيد على خمس سنوات منذ التاريخ المسجل على الكرسي. من الوارد أن لا يفي الكرسي بمعايير الأمان الحالية.
• يحظر إزالة الملصقات الملصقة أو المخيطة على الكرسي.
• تتطلب معايير الأمان وجود هذه الملصقات وإزالتها قد تتسبب بعدم وفاء الكرسي بمعايير الأمان.

أنظمة الأمان

• كرسي الأمان للطفل من فئة 0+ . فئة "عالمية"، خضع للفحص بالاعتماد على الأنظمة الأوروبية ECE R44/04 للأطفال الذين تصل أوزانهم 0 - 13 كغم (سن 0 - 12/14 شهور). وملامم للاستعمال العام في السيارة. مصمم للاستعمال على معظم مقاعد السيارات لكن ليس على كلها تماماً.
• يمكن تركيب كرسي أمان الأطفال هذا بطريقة صحيحة إذا أقر في دليل السيارة للمستخدم أن السيارة نفي بالمتطلبات "العالمية" لفئة 0+ من كراسي الأمان للأطفال.
• تم تعريف كرسي الأمان من نوع بريمو فاغيو سيف "عالمي" طبقاً لمعايير الفحص المتشددة أكثر من المعايير التي استعملت مع الأنواع السابقة التي لا تحمل بطاقة فحص الأمان.
• يجب استعمال كرسي الأمان هذا للأطفال فقط في السيارات المصادق عليها والمزودة بأحزمة الأمان الملتفة ذات النقاط الثلاث التي تم فحصها بموجب النظام رقم UN/ECE 16 أو أنظمة موازية له.
• في حالة عدم التيقن يجب استشارة منتج الكرسي من نوع

الأمان والتأكد من عدم قدرة الطفل على فك حزام الأمان بنفسه.
• هذا الكرسي غير مخصص لنوم الطفل.
• لنفاذي خطر وقوع الطفل من الكرسي، يجب استعمال حزام الأمان دائماً للجم الطفل في الكرسي.
• عند تركيب القاعدة وكرسي الطفل مرر حزام أمان السيارة ذو النقاط الثلاث من خلال الشقوق المخصصة لذلك.
• يمكن ربط كرسي الأمان في السيارة فقط من خلال استعمال أحزمة أمان من ذوات النقاط نقاط. يحظر استعمال أحزمة أمان ذات نقطتين أو أحزمة بطن لتثبيت كرسي الطفل (راجع إرشادات الأمان).

• إياك وإخراج الطفل من كرسي الأمان أثناء سفر السيارة.
• إياكم من إبقاء الطفل لوحده في السيارة.
• إياكم من إبقاء كرسي الأمان في السيارة مكشوفاً مباشرة للشمس. قبل إجلاس الطفل على الكرسي تأكد أن الكرسي غير حار.
• يحظر وضع كرسي الطفل في أماكن عالية (طاوولات، مصاطب)، أو على أرضية ناعمة (فراش، كنبية) أو على أرضيات مائلة.
• استعمال الكرسي للأطفال رضع حديثي الولادة قد يتسبب لهم بمشاكل تنفس. استشر الطبيب قبل مغادرة المستشفى.
• تركيب وتفكيك كرسي الأمان يتم فقط من قبل شخص بالغ.
• يحظر استعمال أدوات لم تتم المصادقة عليها من قبل المنتج أو السلطات المختصة.
• يحظر إدخال الأصابع داخل أنظمة عمل الكرسي.
• لا تقم بتغيير كرسي الأمان. يحظر استعمال كرسي الأمان إذا كان مكسوراً أو تنقصه أجزاء معينة.
• اتصل بقسم خدمات الزبائن للقيام بأي تصليح لكرسي الأمان أو لشراء قطع غيار أو للحصول على مزيد من المعلومات حول الكرسي. الصفحة الأخيرة في كراسة المعلومات هذه تشمل شرحاً





38. إفحص للتأكد من أن حزام مقعد السيارة مشدود ومربوط بشكل آمن لكي تضمن أقصى درجات الأمان.

التنظيف والصيانة

- يحتاج المنتج الذي بين يديك إلى القليل من الصيانة. يجب أن تتم عمليات التنظيف والصيانة من قبل شخص بالغ فقط.
- تأكد من نظافة الأجزاء المتحركة وإذا اقتضت الحاجة قم بتزيينها بزيت من نوع خفيف.
- نظف الأجزاء البلاستيكية بشكل دائم بواسطة منشفة مبلولة. لا تستعمل مواد مزيلية أو ما شابهها من المنتجات.
- استعمل الفرشاة لفرك الجزء القماشية لإزالة الغبار عنها.
- لا تستعمل المواد المذيبة أو ما شابهها لتنظيف المقدمة المصنوعة من البوليسترين.
- قم بوقاية المنتج من أوساخ الدخان والماء والمطر والثلج.
- انكشاف المنتج بشكل متواصل لأشعة الشمس يمكن أن يؤدي إلى تغيير ألوانه.
- قم بحفظ المنتج في مكان جاف.



الأمان والسلامة

انتبه

- تحذير هام: يحظر تنصيب كرسي الطفل على مقعد سيارة فيه وسائل هوائية واقية.
- كرسي الأمان هذا من مجموعة +0 يجب أن يكون مثبتاً دائماً مع الوجه نحو الخلف بعكس اتجاه السيارة.
- ينبغي الحرص دوماً على استعمال حزام الأمان الخاص بكرسي



الكرسي كما هو مبين في الرسم.

30. افحص للتأكد أن حزام مقعد السيارة مشدود ومثبت بأمان لأقصى درجة أمان.

- لإخراج كرسي الطفل من السيارة، أزل حزام مقعد السيارة من ظهر كرسي الطفل. شد المقبض إلى أن يثبت في مكانه ويصدر عنه صوت كليك ومن ثم أزل كرسي الطفل عن قاعدته. أبق القاعدة مثبتة في السيارة وجاهزة للاستعمال مرة أخرى.

ربط كرسي الطفل في السيارة بدون قاعدته.

- 31.** إذا اقتضت الحاجة تركيب كرسي الطفل في السيارة بدون قاعدته، افتح العروتين الجانبيتين وضعها باتجاه الداخل.
- 32.** ضع كرسي الطفل حين يكون الطفل داخله على مقعد السيارة وقم بتقوية حزام الأمان.
- يجب أن يكون كرسي الطفل متجهاً للخلف نسبة على اتجاه السيارة.
- وضعية المقعد الصحيحة هي كونه بموازاة أرضية السيارة.
- إذا دعت الحاجة، يمكن استعمال منشفة ملفوفة للحصول على التوازن المطلوب.



- 33.** مرر حزام مقعد السيارة من خلال الشقين الموجودان على جانب كرسي الطفل مع التأكد من بقاء الحزام مشدوداً.
- 34.** قم بتقوية إبريم حزام مقعد السيارة كما هو مبين في الرسم.
- 35.** بعد أن تم تركيب كرسي الطفل في السيارة، يجب إخفاض مقبض الكرسي حتى النهاية باتجاه ظهر مقعد السيارة كما هو مبين في الرسم. إدفق المقبض إلى أن يثبت في مكانه ويصدر عنه صوت كليك.
- 36.** مرر حزام مقعد السيارة حول متكأ ظهر كرسي الطفل.
- 37.** مرر حزام مقعد السيارة من خلال الشق الموجود في ظهر كرسي الطفل كما هو مبين في الرسم.

إرشادات الاستعمال داخل السيارة

انتبه:

- **19** مسموح استعمال كرسي الأمان بريمو فاغيو سيف مع أو بدون القاعدة المتحركة. استعمال القاعدة في السيارة يضمن المزيد من السلامة. ننصح باستعمال كرسي الطفل في السيارة بدون القاعدة فقط إذا لم يكن هناك مفر من ذلك.
- يمكن تثبيت كرسي الطفل من نوع بريمو فاغيو سيف على المقعد الأمامي في السيارة فقط إذا لم يوجد في السيارة وسادة هوائية واقية في المقعد الخلفي. يحظر تثبيت كرسي الطفل في السيارة باستعمال حزام الأمان الخاص بالخصر والمثبت بواسطة نقطتين، لأن هذا ليس آمناً لتثبيت كرسي الطفل يجب استعمال حزام أمان له ثلاث نقاط تثبيت كما هو مبين في الرسم.

تقوية القاعدة في السيارة

- **20** ضع قاعدة كرسي الطفل على مقعد السيارة. بما أن مقاعد السيارة تختلف في زوايا انحنائها، فإن القاعد المتحركة لكرسي الطفل تسمح لك بتوصيب الكرسي بالوضعية الصحيحة بموازاة أرضية السيارة.
 - تكون القاعدة منصوبة بالوضعية الصحيحة إذا كانت الفقاعة في الساعة واضحة تماماً.
 - لملائمة القاعدة، استعمل يد واحدة لإدارة الزر A وادفع للأسفل باليد الثانية في نقطة B لكي تأخذ تقوم بتقدير وزن الطفل. قم بتوجيه القاعدة بحيث تظهر الفقاعة واضحة تماماً في الساعة.
 - **21** مرر حزام أمان السيارة من خلال الشقين الجانبيين الموجودان على القاعدة كما هو مبين في الرسم.
 - **22** قم بوصول الإبزيم بمقعد السيارة كما هو مبين في الرسم.
- 23** إذا كان في سيارتك حزام مقعد مع إبزيم يتحرك بحرية (كما في معظم السيارات الجديدة) فعليك أن تربطه بمشبك أمان. استعمال مشبك الأمان يضمن لك ربط كرسي الطفل بالقاعدة بطريقة صحيحة وأمنة.
- قم بإزالة مشبك الأمان من مكانه كما هو مبين في الرسم.
 - **24** أمسك شريط حزام أمان السيارة الخاص بالكنتف (القسم الحر) من فوق الإبزيم بقليل وأبقه مشدوداً حين تقوم بنقل مشبك الأمان إلى الشريط الحر كما هو مبين في الرسم. يجب أن يقوم مشبك الأمان بتثبيت الشريط في حالة مشدودة. (بعد أن تم تركيب مشبك الأمان بطريقة صحيحة، يمكن إبقائه على حزام مقعد السيارة لكي تسهل تقوية القاعدة في كل مرة).
 - **25** بعد تركيب مشبك الأمان، إفحص زاوية ميلان القاعدة مرة أخرى. إذا لم تكن الفقاعة واضحة تماماً في الساعة، فعليك إدارة الزر مرة أخرى لشد الحزام.
 - القاعد جاهزة لتثبيت كرسي الطفل عليها.
- شد كرسي الأمان إلى القاعدة في السيارة.**
- **26** ضع طفلك في كرسي الأمان وقم بشد حزام الأمان.
 - يجب أن يكون كرسي الأمان متجهاً للخلف لنسبة لاتجاه السيارة.
 - قم بشد كرسي الأمان إلى قاعدته من خلال الضغط بكلتا اليدين حتى يثبت في مكانه ويصدر عنه صوت كليك.
 - **27** عندما يتم تركيب كرسي الأمان في السيارة، يجب إخفاض المقبض الموجود على الكرسي حتى النهاية بعكس متناً مقعد السيارة كما هو مبين في الرسم. إن دفع المقبض حتى يثبت في مكانه ويصدر عنه صوت "كليك".
 - **28** مرر حزام أمان السيارة من وراء متناً الظهر في كرسي الطفل.
 - **29** مرر حزام مقعد السيارة من خلال الشق الموجود على ظهر



- كليك.
- الحالة أ:** قم بضبط المقبض على هذه الحالة عندما يكون كرسي الطفل مثبتاً في السيارة.
- الحالة ب:** قم بضبط المقبض على هذه الحالة عندما تحمل الكرسي بيدك أو عندما تقوم بتثبيتته على قاعدته أو على عربة أو على عربة الطفل.
- الحالة ج:** قم بضبط المقبض على هذه الحالة لكي يصبح بالإمكان هز الكرسي.
- الحالة د:** قم بضبط المقبض على هذه الحالة لكي تمنع اهتزاز الكرسي.

الغطاء

- 13** لتركيب الغطاء، أدخل المقويات إلى داخل الفتحات في كرسي الطفل ورتب القسم الخلفي من الغطاء وراء متكأ الظهر.
- 14** لرفع الغطاء أو إخفاضه، إدفعه للوراء أو للأمام.
- تحذير: ممنوع حمل الكرسي بواسطة إمساك الغطاء! سيفلت الغطاء ويسقط الكرسي.
- 15** لإزالة الغطاء، إرفع الغطاء أثناء الضغط على الأزرار الموجودة على المقويات.

بالإمكان إزالة الفرش

- 16** لإزالة الفرش من على متكأ الرأس، قم بدس الفرش نحو الأسفل من على إطار متكأ الرأس وأشرطة حزام الأمان.
- 17** لإزالة الفرش عن الكرسي، إفتح براغي إطار متكأ الرأس، وأحفظ البراغي لنلا تضيع..
- 18** قم بدس حاملات الكيس من الجانب السفلي في المقعد وأخرج الشريط الفاصل بين الرجلين.

- لملائمة ارتفاع حزام الأمان ومتكأ الرأس، اضغط على زر ملائمة الارتفاع (الموجود على متكأ الظهر على الكرسي) وأرفع أو أنزل متكأ الرأس للارتفاع المرغوب مع التأكد من دخوله على المكان المناسب بعد سماع صوت "كليك".
- 6** يتحدد الموقع المناسب لمتكأ الرأس طبقاً للموقع المناسب لأشرطة حزام الأمان. يجب أن تكون كتفي الطفل أعلى بقليل من النقطة التي تمر بها الأشرطة.
- 7** لفك مقرعة شريط حزام الأمان، أدخل إصبعك من خلال مفتاح الكرسي واضغط على الزر الحديدي في حين تستعمل اليد الأخرى لشد الشريطة نحو الأعلى كما هو مبين في الرسم التوضيحي.

- 8** لتقوية الشريط أثناء جلوس الطفل على الكرسي، شد حزام الموائمة المركزي باتجاهك كما هو مبين في الرسم. احذر من شد الشريط على الطفل أكثر من اللازم؛ أبقِ الأشرطة رخوة قليلاً.

الفرش

- 9** لتثبيت فرش الكنفين، افتح مقوي الـ"فولكورو" وضع الفرش على أشرطة حزام الأمان. أغلق الفولكورو بحيث تكون الفتحة موجهة للخارج.
- 10** لتثبيت فرش الرجلين، قم بدس إبريم الحزام الفاصل بين الرجلين من خلال الفرش كما هو مبين في الرسم.
- 11** تستلم كرسي الأمان ومعه وسادة للحشو للطفل الرضيع. قم بإزالة الحشية بعد أن يكبر الطفل. لإزالة وسادة الحشية، أنزلها من على الحزام الفاصل بين الرجلين.

مقبض الضبط

- 12** مقبض ضبط كرسي الأمان يكون في أربع حالات. لإمالة الكرسي، اضغط على الزرين على المقبض وفي الوقت ذاته قم بتوجيه الكرسي إلى أن يثبت في الوضعية المطلوبة بعد سماع



عربي

• هام: يجب قراءة التعليمات بتمعن قبل الاستعمال. حافظوا على هذه التعليمات للعودة إليها في المستقبل.

• باغ بارغو تحفظ لنفسها الحق بإجراء تغييرات أو تحسينات على المنتج المعروض في أي وقت تشاء ودون بلاغ مسبق.

باغ بارغو هي شركة مؤهلة ISO 9001 حقيقة كوننا شركة مؤهلة هي بحد ذاتها ضماناً لاستقامتنا في التعامل مع الزبائن



خدمة الزبائن

إذا صدف وضاعت أو تلفت بعض أجزاء المنتج، استعملوا فقط قطع غيار أصلية من شركة باغ بارغو. اتصلوا بخدمة الزبائن لدى شركة باغ بارغو بخصوص أي عملية تصليح أو تبديل أو للحصول على معلومات حول المنتجات أو شراء قطع الغيار الأصلية على الهواتف التالية:

هاتف: 0039-039-60.88.213

فاكس: 0039-039-33.09.992

بريد إلكتروني: assistenza@pegperego.it

www.pegperego.com

باغ بارغو على أتم الاستعداد لخدمة الزبائن وتلبية كافة الطلبات بأفضل الطرق والوسائل الممكنة. ولهذا فإن رأي زبائننا يهمننا جداً. نشكركم لو تكرمتم بتعبئة استمارة الأسئلة حول رضا الزبون بعد استعمال أحد منتجاتنا. يمكنكم تعبئة استمارة الأسئلة

عبر موقعنا على الإنترنت: www.pegperego.com
الرجاء تدوين أي ملاحظة أو اقتراح ترونها مناسبة.
وتعزز ثقة الجماهير بطريقتنا في العمل.

إرشادات الاستعمال

بريمو فاغيو سيف مع القاعدة المتحركة

بريمو فاغيو سيف مع القاعدة المتحركة هو كرسي السيارة المسموح استعماله لشرية الأطفال من سن +0 أو للأولاد التي تتراوح أوزانهم من 0-13 كجم (0-12/14 أشهر).
• كرسي السيارة من نوع بريمو فاغيو مزود بنظام غانتسيوماتيك الذي يسمح بفصله عن عربة باغ بارغو أو من سلة الرضيع بسهولة وتثبيتته على قاعدته في السيارة أو فصله عنها.

1. لفصل كرسي الطفل عن قاعدته، اسحب المقبض من خلف متكأ الظهر نحو الأعلى باستعمال يد واحدة في حين تقوم برفع الكرسي باليد الأخرى.

2. لتثبيت كرسي الطفل وضعه مقابل المشابك واضغط إلى الأسفل بيديك حتى تسمع صوت كليك للتأكد أن الكرسي ثبت في مكانه.

حزام الأمان

3. لتقوية حزام الأمان، ضع شريط واحد على الآخر وأدخلها معاً إلى داخل الإبزيم الموجود على الفاصل بين الرجلين، واضغط حتى تسمع صوت "كليك" للتأكد من دخولها تماماً.

4. لفك حزام الأمان، اضغط على الزر الأحمر الموجود على إبزيم الفاصل بين الرجلين.

5. يمكنك رفع شريط حزام الأمان ومتكأ الرأس الجانبي الوافي من الاصطدام لخمس حالات مختلفة طبقاً لنمو الطفل.

• قبل ملائمة ارتفاع متكأ الرأس وحزام الأمان عليك أن تفك مقرعة الأشرطة.



PEG PEREGO SpA
Via De Gasperi, 50
20043 Arcore (MI) Italy
www.pegperego.com

ΠΑΙΔΙΚΑ ΕΙΔΗ ΒΡΕΦΑΝΑΠΤΥΞΗΣ ΚΑΙ ΠΑΙΧΝΙΔΙΑ ΕΓΓΥΗΣΗ

Η PEG - PEREGO εγγυάται για τυχόν εργοστασιακά ελαττώματα των προϊόντων της για διάστημα έξι μηνών από την ημερομηνία αγοράς. Η προσκόμιση της ανάλογης ταμειακής απόδειξης αγοράς είναι απαραίτητη. Εξαιρούνται της εγγύησης οι επαναφορτιζόμενες μπαταρίες και οι μετασχη-ματιστές παιχνιδιών. (βλ. αναλυτικές οδηγίες χρήσεως παιχνιδιών).

Η παρούσα εγγύηση ισχύει μόνον εφ' όσον το προϊόν χρησιμοποιείται σωστά και βάσει των οδηγιών χρήσεως. Ο κατασκευαστής και οι εντεταλμένοι συνεργάτες του διατηρούν το δικαίωμα τεχνικού ελέγχου.

Ο κατασκευαστής δεν μπορεί να θεωρηθεί υπεύθυνος εφ' όσον:

- Δεν τηρηθούν οι ανάλογες οδηγίες χρήσεως του κάθε προϊόντος.
- Καταστραφεί τυχαία το προϊόν ή προκληθούν βλάβες από κακή χρήση αυτού.
- Υπάρξει τεχνική παρέμβαση ξένου προς την εταιρεία μας τεχνικού, πράγμα το οποίο απαγορεύεται και αποτελεί κίνδυνο για την ασφάλεια του παιδιού.
- Φυσιολογική φθορά του προϊόντος.

Διατηρείτε την εγγύηση και τις οδηγίες χρήσεως και για μελλοντική χρήση.

ΕΓΓΥΗΣΗ

ΟΝΟΜΑΤΕΠΩΝΥΜΟ ΑΓΟΡΑΣΤΟΥ :

ΔΙΕΥΘΥΝΣΗ :

ΤΗΛΕΦΩΝΟ :

ΕΙΔΟΣ ΠΡΟΙΟΝΤΟΣ :

ΚΩΔΙΚΟΣ ΠΡΟΙΟΝΤΟΣ :

ΗΜΕΡΟΜΗΝΙΑ ΑΓΟΡΑΣ

ΣΦΡΑΓΙΔΑ ΚΑΤΑΣΤΗΜΑΤΟ

Προσοχή: Η εγγύηση ισχύει μόνο εφ' όσον έχει συμπληρωθεί και σφραγισθεί από τον πωλητή η ημερομηνία αγοράς. Ζητείστε το από το κατάστημα τη στιγμή της αγοράς. Αν χαθεί ή καταστραφεί το απόκομμα της εγγύησης δεν μπορεί να αντικατασταθεί.



PRIMO VIAGGIO SIP

Side Impact Protection

with Adjustable Base



PEG PEREGO S.p.A.
VIA DE GASPERI 50 20043 ARCORE MI ITALIA
tel. 0039•039•60881 fax 0039•039•615869-616454
Servizio Post Vendita - After Sale:
tel. 0039•039•6088213 fax: 0039•039•3309992



PEG PEREGO U.S.A. Inc.
3625 INDEPENDENCE DRIVE FORT WAYNE INDIANA 46808
phone 260•482•8191 fax 260•484•2940
Call us toll free 1•800•671•1701

PEG PEREGO CANADA Inc.
585 GRANITE COURT PICKERING ONTARIO CANADA L1W3K1
phone 905•839•3371 fax 905•839•9542
Call us toll free 1•800•661•5050

www.pegperego.com

30-03-07



Free Manuals Download Website

<http://myh66.com>

<http://usermanuals.us>

<http://www.somanuals.com>

<http://www.4manuals.cc>

<http://www.manual-lib.com>

<http://www.404manual.com>

<http://www.luxmanual.com>

<http://aubethermostatmanual.com>

Golf course search by state

<http://golfingnear.com>

Email search by domain

<http://emailbydomain.com>

Auto manuals search

<http://auto.somanuals.com>

TV manuals search

<http://tv.somanuals.com>