



**CANADA**

Instructions for use USA  
Notice d'emploi F

# Primo Viaggio



FICA0401I22

**⚠ WARNING:** AVOID SERIOUS INJURY FROM FALLING OR SLIDING OUT. ALWAYS USE COMPLETE 5 POINT SEAT BELT.

## USA TABLE OF CONTENTS

Customer Service.....	4
Registration Form.....	4
Before you start.....	5
Safety warnings.....	5
Safety rules.....	6
Ganciomatic system.....	14
Spare parts.....	15
How to install the base.....	16
Use of LATCH system.....	18
Use of standard seat belt.....	20
Vehicle seat belts.....	22
How to fit the car seat.....	28
Harness operations.....	30
Options.....	34
Operations.....	36
Aircraft use.....	38
Cleaning & Maintenance.....	40

## F ■ TABLE DES MATIERES

Servicio Apres vente.....	8
Formulaire d'enregistrement.....	8
Avant de commencer.....	9
Sécurité.....	10
Normes de sécurité.....	11
Ganciomatic system.....	14
Pièces de rechange.....	15
Comment installer la base.....	16
Utilisation du systeme LATCH.....	18
Utilisation de la ceinture de siege standard.....	20
Ceintures de sécurité du véhicule.....	22
Comment fixer le siège auto.....	28
Opérations de fixation des harnais.....	30
Options.....	34
Opérations.....	36
Utilisation en avion.....	38
Nettoyage et entretien.....	40

## USA - ENGLISH

- Please read this manual carefully in order to familiarize yourself with the use and care of your new product. Please keep this manual for use as a future reference guide.
- PEG PEREGO reserves the right to make any necessary changes or improvements to the products shown at any time without notice.

## CUSTOMER SERVICE

Peg Perego offers an after-sales customer service for any repair or substitution including the sale of original spare parts and information about its products. In the unlikely event that any parts are missing or damaged, use only Peg Perego replacement parts.

An additional base can be purchased at your local dealer or visit our web site at [www.pegperego.com](http://www.pegperego.com), or call the toll free phone number listed below.

CANADA phone:  
1-800-661-5050 call us toll free

## REGISTRATION FORM

CHILD RESTRAINTS COULD BE RECALLED FOR SAFETY REASONS. YOU MUST REGISTER THIS RESTRAINT TO BE REACHED IN A RECALL. COMPLETE THE REGISTRATION FORM ATTACHED TO YOUR CAR SEAT HARNESS AND MAIL IT TODAY OR SEND YOUR NAME, ADDRESS AND THE RESTRAINT'S MODEL NUMBER AND MANUFACTURING DATE (ALL IMPRINTED ON THE SHELL) TO:

PEG PEREGO CANADA INC.  
585 GRANITE COURT  
PICKERING ONTARIO CANADA  
L1W3K1  
OR CALL TOLL FREE:  
1-800-661-5050.

FOR RECALL INFORMATION, CALL THE TRANSPORT CANADA ROAD SAFETY INFORMATION CENTRE AT 1-800-333-0371

## BEFORE YOU START

- 1 ■ Read and understand the instruction manual and car seat labels.
- 2 ■ This car seat meets or exceeds all applicable requirements of Federal Motor Vehicle Safety Standard 213 for use in motor vehicles and aircraft.
- 3 ■ Use this car seat REAR FACING only.
- 4 ■ Never use in vehicle seat with air-bag.
- 5 ■ Complete the registration form immediately.
- 6 ■ Do not allow anyone to use this car seat without first understanding all instructions.
- 7 ■ Always keep this manual with the car seat in its holder located in a pocket on the back side of the base. Always keep the manual for future reference.
- 8 ■ NEVER try to use this unit in a vehicle WITHOUT its base.

## SAFETY

### **WARNINGS**

Failure to follow these instructions and car seat warning labels can result in child striking the vehicle's interior during a sudden stop or accident. Secure child restraint with a vehicle seat belt as shown in this manual.

- **USE THIS CAR SEAT REAR-FACING ONLY. SERIOUS INJURY OR DEATH CAN RESULT IF INFANT FACES FRONT OF VEHICLE.**
- **DO NOT USE REAR FACING CHILD RESTRAINT IN A VEHICLE SEATING POSITION EQUIPPED WITH AN AIR BAG. FATAL OR CATASTROPHIC INJURIES MAY OCCUR WHEN INFLATING AIR BAG HITS BACK OF THE CHILD RESTRAINT. FOR VEHICLES WITH AIR BAGS, REFER TO VEHICLE OWNER'S MANUAL FOR CHILD RESTRAINT INSTALLATION INSTRUCTIONS.**
- **NEVER PUT A CAR SEAT IN A FRONT VEHICLE SEAT UNLESS RECOMMENDED BY VEHICLE OWNER'S MANUAL. NATIONAL HIGHWAY TRAFFIC SAFETY**

ADMINISTRATION (NHTSA) ALERTS VEHICLE OWNERS THAT ACCORDING TO ACCIDENT STATISTICS CHILDREN ARE SAFER WHEN PROPERLY RESTRAINED IN THE REAR SEATING POSITIONS THAN IN FRONT SEATING POSITIONS.

- THIS CAR SEAT IS DESIGNED TO BE FITTED ONLY ON FRONT FACING SEATS EQUIPPED WITH A LAP OR SHOULDER/LAP BELT. DO NOT USE IN REAR-FACING OR SIDE-FACING SEATS OR IN VEHICLES WITH DOOR-MOUNTED OR MOTORIZED SHOULDER BELT.
- IF CAR SEAT IS INVOLVED IN A CAR ACCIDENT, IT MUST BE REPLACED WITH A NEW UNIT. DO NOT USE IT AGAIN.
- DO NOT USE THE CAR SEAT IF IT IS DAMAGED OR PARTS ARE MISSING.
- DO NOT USE ACCESSORIES OR PARTS OTHER THAN THOSE PROVIDED BY THE MANUFACTURER. DO NOT MAKE ANY MODIFICATION OR SELF REPAIR. ANY UNPROPER OPERATION OR USE OF NON-APPROVED PARTS CAN ALTER THE PERFORMANCE OF THE CAR SEAT THUS CAUSING SERIOUS INJURIES

- OR DEATH IN CASE OF ACCIDENT.
- DO NOT PUT FINGERS IN MOVING PARTS.
- ANY REQUIRED ASSEMBLY OPERATION MUST BE PERFORMED BY AN ADULT.
- NEVER LEAVE CHILD UNATTENDED, EVEN WHEN SLEEPING. INFANT MAY BECOME ENTANGLED IN HARNESS STRAPS AND SUFFOCATE.
- AVOID SERIOUS INJURY FROM FALLING OR SLIDING OUT. ALWAYS USE SEAT BELT.

#### SAFETY RULES

Follow these simple safety rules for a better and safer way to give your infant a happy journey.

- THIS CAR SEAT IS DESIGNED FOR REAR-FACING USE BY INFANTS WHO WEIGH 9 KG (MASS 20 POUNDS) OR LESS AND WHOSE HEIGHT IS 66 CM (26 INCHES) OR LESS.
- THIS CAR SEAT IS DESIGNED FOR USE IN VEHICLES EQUIPPED WITH UNIVERSAL LOWER ANCHORS OR WITH STANDARD LAP OR LAP/SHOULDER BELT. IF LOWER

ANCHORS ARE AVAILABLE, IT IS HIGHLY RECOMMENDED TO USE LOWER ANCHORS IN PLACE OF THE STANDARD BELT. READ YOUR VEHICLE OWNER'S MANUAL FOR LOWER ANCHORS LOCATION.

- AVOID INJURIES FROM FALLING: ALWAYS KEEP INFANT BUCKLED WITH HARNESS; BUCKLES MUST BE ALWAYS PROPERLY LATCHED. BE SURE THAT THE HANDLE "CLICKS" INTO CARRYING POSITION. IF THE HANDLE BUTTONS ARE STUCK OR WORK LOOSE DO NOT TRY TO LIFT THE SEAT.
- CAR SEAT MUST BE PROPERLY LEVELED; TOO RECLINED CAN RESULT IN INJURY OR EJECTION; TOO UPRIGHT CAN RESULT IN BREATHING DIFFICULTIES. TO LEVEL THE CAR SEAT, ADJUST THE BASE WITH SCREW KNOB, CHECKING THE CORRECT ANGLE WITH THE SIDE MOUNTED BALL INDICATOR.
- DO NOT USE ON COUNTERTOP OR TABLES OR SOFT SURFACES.
- ALWAYS STAY WITHIN REACH OF THE INFANT; INFANT MAY CAUSE THE SEAT TO MOVE OR TILT.
- ALWAYS SECURE THE CAR SEAT WITH A VEHICLE SEAT BELT OR

UNIVERSAL LOWER ANCHORS EVEN WHEN UNOCCUPIED SINCE IN A CRASH AN UNSECURED CHILD RESTRAINT SYSTEM MAY INJURE OTHER OCCUPANTS.

- NOT ALL VEHICLE SEAT BELTS CAN BE USED WITH A CAR SEAT. THE CAR SEAT MUST BE HELD SECURELY AT ALL TIMES BY A LAP BELT (OR LAP BELT PORTION OF A LAP/SHOULDER BELT) THAT WILL NOT CHANGE LENGTH WHILE DRIVING.
- AVOID SERIOUS INJURY OR DEATH: USE THE LOCKING CLIP (SUPPLIED WITH THIS UNIT) WHERE REQUIRED; REMOVE THE LOCKING CLIP FROM THE SEAT BELT WHEN NOT BEING USED WITH CAR SEAT (SEE SECTION VEHICLE SEAT BELTS FOR LOCKING CLIP USE).
- DO NOT USE THIS UNIT AFTER FIVE YEARS FROM THE DATE OF PURCHASE.
- DO NOT HANG TOYS ON HANDLE.

## **F • FRANÇAIS**

notre numer

- Lire attentivement ce manuel d'instructions pour vous familiariser à l'utilisation de cet article. Conserver ce manuel pour toute utilisation.
- PEG PEREGO pourra apporter à tout moment des modifications aux modèles décrits dans cette publication, pour des raisons de nature technique ou commerciale.

### **SERVICIO APRES VENTE**

Peg Perego offre un service d'assistance après-vente pour d'éventuelles réparations ou substitutions, pour la vente de pièces de rechange originales et pour des informations sur les produits. Si des pièces du modèle sont accidentellement perdues ou endommagées, n'utiliser que des pièces de rechange d'origine Peg Perego.

Une base supplémentaire peut être achetée chez votre magasin, autrement vous pouvez soit visiter notre web site [www.pegperego.com](http://www.pegperego.com), soit appelez



POUR PLUS D'INFORMATIONS SUR LE RETRAIT DU SYSTÈME DE SÉCURITÉ, CONTACTEZ LE SERVICE DE SÉCURITÉ ROUTIÈRE DES TRANSPORTS DU CANADA AU NUMÉRO 1-800-333-0371

- le siège auto dans sa pochette située dans une poche à l'arrière de la base. Garder toujours ce manuel pour pouvoir le consulter dans le futur.
- 8 ■ NE JAMAIS essayer d'utiliser ce siège auto dans des véhicules SANS sa base.

#### **AVANT DE COMMENCER**

- 1 ■ Lisez et comprenez les instructions inscrites sur le manuel et l'étiquette du siège auto.
- 2 ■ Ce siège auto remplit les conditions requises par le Federal Motor Vehicle Safety Standard 213 (Loi Fédérale numéro 213 pour la sécurité de circulation de véhicules) ou va même au delà de ces conditions, pour l'usage dans des véhicules et en avion.
- 3 ■ Utilisez ce siège auto seulement DOS A LA ROUTE.
- 4 ■ Ne jamais utiliser dans des véhicules munis d'air-bag.
- 5 ■ Remplissez immédiatement le formulaire d'enregistrement.
- 6 ■ N'autorisez personne à utiliser ce siège auto sans avoir pris connaissance des instructions.
- 7 ■ Gardez toujours ce manuel avec

## SECURITE

### **ATTENTION**

Le manque de respect de ces instructions et des étiquettes du siège auto peut entraîner un choc de l'enfant sur l'intérieur du véhicule lors d'un arrêt brutal ou un accident. Attacher le siège auto avec une ceinture de sécurité du véhicule, comme il est indiqué dans le manuel.

- N'UTILISEZ CE SIÈGE AUTO QUE DOS LA ROUTE. SI L'ENFANT EST ATTACHÉ FACE À LA ROUTE, CELA PEUT PROVOQUER DE GRAVES LÉSIONS OU LE DÉCÈS DE L'ENFANT.
- N'UTILISEZ PAS CE SYSTÈME DE SECURITÉ POUR ENFANT FAISANT FACE À L'ARRIÈRE SUR UN SIÈGE DU VÉHICULE POURVU D'AIR BAG. DE TRÈS GRAVES BLESSURES PEUVENT EN RÉSULTER CAR L'AIR BAG, EN SE GONFLANT, HEURTE LE DOS DU SYSTÈME DE HARNAIS. POUR LES VÉHICULES AVEC AIR BAG, RÉFÉREZ-VOUS AU GUIDE DU PROPRIÉTAIRE DU VÉHICULE POUR LES INSTRUCTIONS

### D'INSTALLATION DU SYSTÈME DE SECURITÉ POUR ENFANT.

- NE JAMAIS METTRE DE SIÈGE AUTO SUR UN SIÈGE AVANT D'UN VÉHICULE SANS S'ASSURER QUE CELA EST AUTORISÉ DANS LE MANUEL DU VÉHICULE. LA SÉCURITÉ ROUTIÈRE PRÉVIENT LES PROPRIÉTAIRES DES VÉHICULES QUE SELON LES STATISTIQUES SUR LES ACCIDENTS, LES ENFANTS SONT PLUS EN SÉCURITÉ LORSQU'ILS SONT PLACÉS DOS À LA ROUTE PLUTÔT QUE FACE À LA ROUTE.
- CE SIÈGE AUTO EST CONÇU POUR ÊTRE INSTALLÉ SEULEMENT SUR DES SIÈGES FAISANT FACE À LA ROUTE ÉQUIPÉS DE CEINTURE VENTRALE OU BIEN D'UNE CEINTURE TROIS POINTS. NE PAS UTILISER SUR DES SIÈGES DOS À LA ROUTE OU DES SIÈGES Tournés vers le côté de la route ou bien dans des véhicules équipés de ceintures trois points électriques ou fixées sur la porte.
- SI LE VÉHICULE CONTENANT LE SIÈGE AUTO A EU UN ACCIDENT, LE SIÈGE AUTO DOIT ÊTRE REMPLACÉ. NE PAS LE RÉUTILISER.

- NE PAS UTILISER LE SIÈGE AUTO S'IL EST ENDOMMAGÉ OU S'IL MANQUE DES PIÈCES.
- NE PAS UTILISER D'ACCESSOIRES OU PIÈCES, AUTRES QUE CEUX QUI SONT FOURNIS PAR LE FABRICANT. NE PAS FAIRE DE MODIFICATIONS OU DE RÉPARATIONS SOI-MÊME. TOUTE OPÉRATION INAPPROPRIÉE OU UTILISATION DE PIÈCES NON HOMOLOGUÉES PEUT ALTÉRER LA PERFORMANCE DU SIÈGE AUTO ET CAUSER DE GRAVES LÉSIONS OU LE DÉCÈS DE L'ENFANT EN CAS D'ACCIDENT.
- NE PAS METTRE LES DOIGTS DANS LES PARTIES EN MOUVEMENTS.
- TOUTE OPÉRATION D'ASSEMBLAGE DOIT ÊTRE EFFECTUÉE PAR UN ADULTE.
- NE JAMAIS LAISSER UN ENFANT SANS SURVEILLANCE, MÊME S'IL DORT. L'ENFANT PEUT S'EMMÊLER DANS LES COURROIES DE FIXATION ET S'ETOUFFER.
- TOUJOURS UTILISER LA CEINTURE DE SECURITE A 5 POINTS. NE JAMAIS LAISSER L'ENFANT SANS SURVEILLANCE.

#### NORMES DE SECURITE

Suivez ces simples règles de sécurité pour permettre de façon sûre que votre enfant passe un bon voyage.

- CE SIÈGE AUTO EST CONÇU POUR UNE UTILISATION DOS À LA ROUTE POUR DES ENFANTS DONT LE POIDS MAXIMUM EST DE 9 KG ET DONT LA TAILLE N'EXCÈDE PAS LES 66 CM.
- CE SIÈGE-AUTO EST CONÇU POUR ÊTRE UTILISÉS DANS DES VÉHICULES ÉQUIPÉS D'ANCRAGES DE FIXATION UNIVERSELLE OU DE CEINTURES ABDOMINALES OU CEINTURES ABDOMINALES/ÉPAULIÈRES. SI DES ANCRAGES DE FIXATION SONT DISPONIBLES, IL EST FORTEMENT RECOMMANDÉ DE LES UTILISER À LA PLACE DE LA CEINTURE STANDARD. LISEZ VOTRE GUIDE DU PROPRIÉTAIRE DU VÉHICULE POUR TROUVER L'EMPLACEMENT DES ANCRAGES DE FIXATION.
- ÉVITEZ QUE L'ENFANT NE SE BLESSE EN TOMBANT: LAISSER TOUJOURS L'ENFANT ATTACHE AVEC LA CEINTURE; LES DISPOSITIFS DE FERMETURE DES

COURROIES DOIVENT TOUJOURS ÊTRE CORRECTEMENT FERMÉS. ASSUREZ-VOUS DE L'OBTENTION DU CLIC DE LA POIGNEE EN POSITION TRANSPORT. SI LES BOUTONS DE POIGNÉE SONT APPUYES OU DESSERRÉS, N'ESSEYEZ PAS DE SOULEVER LE SIÈGE.

- LE SIÈGE-AUTO DOIT ÊTRE AJUSTÉ AU JUSTE NIVEAU : TROP INCLINÉ SUR LE DOSSIER, IL POURRAIT PROVOQUER DES BLESSURES OU UNE ÉJECTION ; TROP À LA VERTICALE, IL POURRAIT CRÉER DES DIFFICULTÉS DE RESPIRATION. AFIN DE RÉGLER À NIVEAU LE SIÈGE-AUTO, AJUSTEZ LA BASE AU MOYEN DE LA GRIFFE À VIS, EN VÉRIFIANT L'ANGLE JUSTE AVEC L'INDICATEUR DE BILLE DE LA PORTIÈRE.
- NE PAS UTILISER SUR UNE PLANCHE OU DES TABLES OU DES SURFACES SOUPLES.
- TOUJOURS ÊTRE À PORTÉE DE MAIN DE L'ENFANT; L'ENFANT PEUT BOUGER LE SIÈGE OU L'INCLINER.
- FIXEZ TOUJOURS SOLIDEMENT LE SIÈGE-AUTO AVEC UNE CEINTURE DE SÉCURITÉ DU VÉHICULE OU UN ANCRAGE DE FIXATION

UNIVERSEL MÊME QUAND IL N'EST PAS OCCUPÉ CAR LORS D'UN ACCIDENT, UN SYSTÈME DE SECURITÉ POUR ENFANT MAL FIXÉ PEUT BLESSER D'AUTRES OCCUPANTS.

- TOUTES LES CEINTURES AUTO NE PEUVENT PAS ÊTRE UTILISÉES AVEC UN SIÈGE AUTO. LE SIÈGE AUTO DOIT ÊTRE SOLIDEMENT ATTACHÉ À TOUT MOMENT AVEC UNE CEINTURE VENTRALE (OU BIEN LA PARTIE VENTRALE D'UNE CEINTURE TROIS POINTS) QUI NE CHANGE PAS DE LONGUEUR PENDANT LE TRAJET.
- ÉVITEZ DES BLESSURES GRAVES OU LE DÉCÈS DE L'ENFANT: UTILISEZ LE CLIP DE BLOCAGE (FOURNI AVEC CET ARTICLE) OU CELA EST NÉCESSAIRE; ENLEVEZ LE CLIP DE BLOCAGE DE LA CEINTURE DE SÉCURITÉ LORSQU'ELLE N'EST PAS UTILISÉE AVEC LE SIÈGE AUTO (VOIR PARTIE CEINTURES DE SÉCURITÉ POUR L'UTILISATION DU CLIP DE BLOCAGE).
- NE PAS UTILISER CE SIÈGE AUTO CINQ ANS APRES LA DATE DE L'ACHAT.
- NE PAS ACCROCHER DE JOUETS SUR LA POIGNEE.

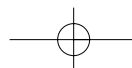
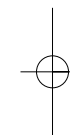
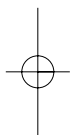



**LATCH  
system base**

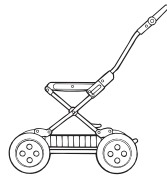

**Classic Silver  
Classic Velo**



**Aria**



**Pliko P3**

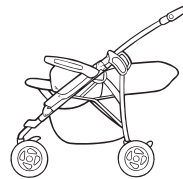

**Atlantico**

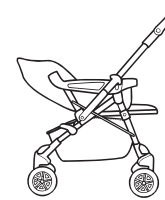

**Venezia**

## Primo Viaggio LATCH System

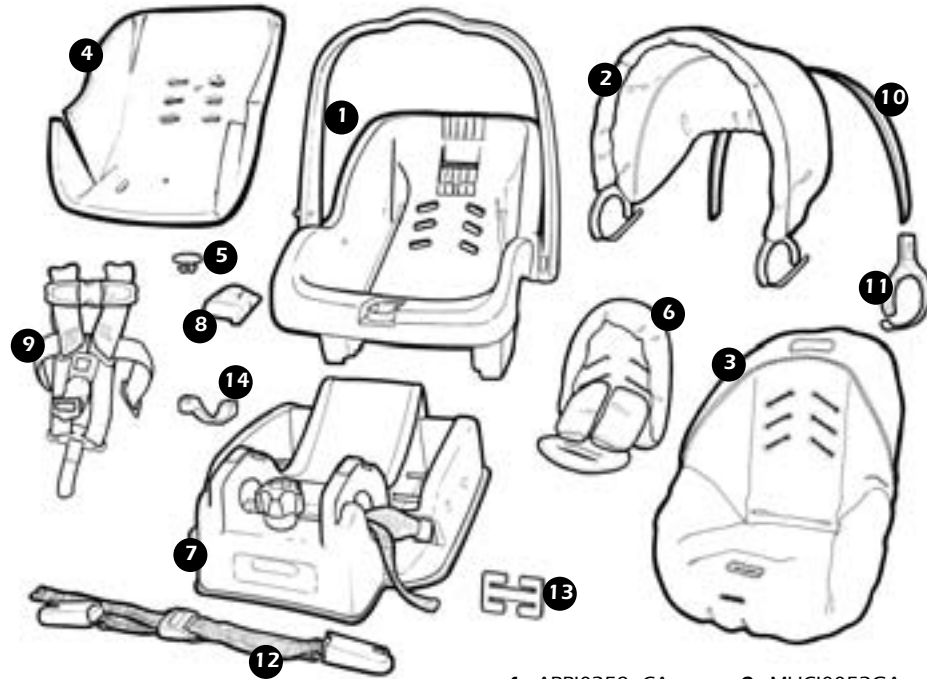

- **NOTE:** A Tether is not a component of a rear facing car seat.
- **NOTE:** une sangle de fixation supérieure n'est pas un composante d'un siège-auto faisant face à l'arrière.

- |               |                |
|---------------|----------------|
| 1 ARPI0258•CA | 9 MUCI0052GA   |
| 2 BRCACSUS▪   | 10 SPST5386GL  |
| 3 BRMACNCA▪   | 11 SPST5303S ▪ |
| 4 MMHC0010    | SPST5303D ▪    |
| 5 SPST5209    | 12 MUCI0049N   |
| 6 BAKRCSUS▪   | 13 SONF0022Z   |
| 7 IRKCNBCA▪   | 14 SPST5327    |
| 8 SPST5207KGL |                |

- Spare parts available in different colours to be specified when ordering
- Pièces de rechange disponibles en plusieurs couleurs à spécifier dans la demande

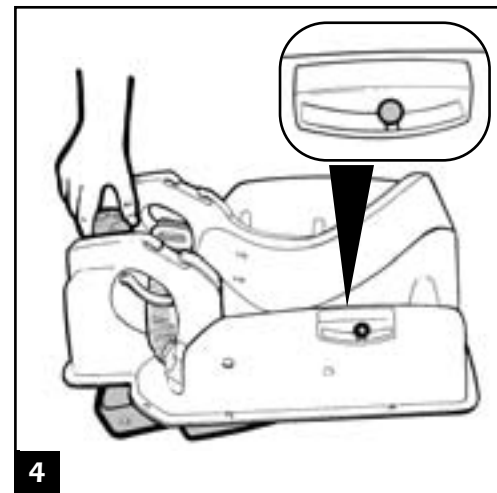
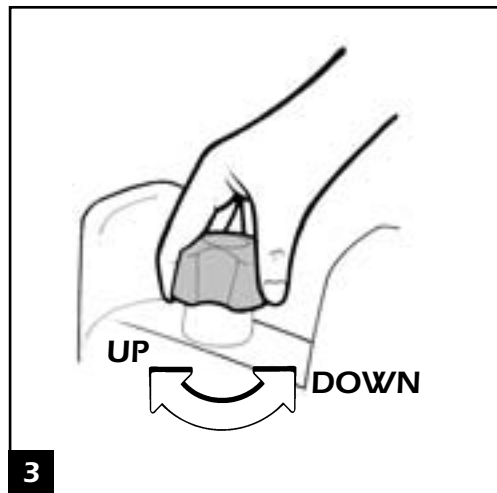
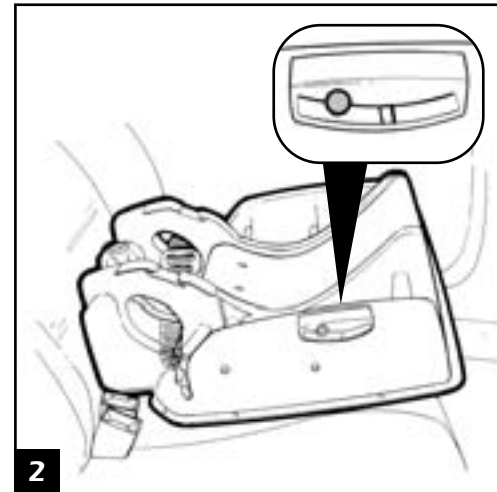
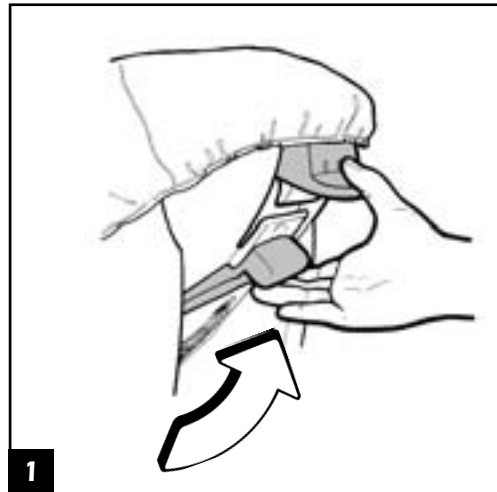



#### HOW TO INSTALL THE BASE

- 1 ▪ To remove the car seat from the base (or from Peg Perego strollers or carriages), pull up the handle on the rear of the backrest and lift the car seat at the same time.
- 2 ▪ Place the base on the vehicle seat; the preferred position is in the middle of the back seat.
- 3 ▪ The base must be parallel to the ground. To adjust the base at the proper angle, rotate the screw knob up or down following the arrow. Check that your car is parked on level ground before beginning this operation.
- 4 ▪ Adjust the base until the ball in the side indicator is in the green area.

**NOTE:**

- If your vehicle is equipped with universal lower anchors, please refer to section "USE OF LATCH SYSTEM" (page 18).
- If your vehicle is equipped with conventional seat belt only, please refer to section "USE OF STANDARD SEAT BELT" (page 20).

#### COMMENT INSTALLER LA BASE

- 1 ▪ Pour décrocher le siège du bébé de la base-auto (des poussettes ou des châssis Peg Perego), tirer vers l'haut la poignée située derrière le dossier et soulever le siège du bébé.
- 2 ▪ Placez la base sur le siège du véhicule; la position préférable est au milieu du siège arrière.
- 3 ▪ La base doit être parallèle au sol. Pour ajuster la base dans l'angle juste, tournez la griffe à vis en haut ou en bas en suivant la flèche. Veuillez à ce que votre automobile soit stationnée sur un sol plat avant de commencer cette opération.
- 4 ▪ Ajustez la base jusqu'à ce que la balle dans l'indicateur latéral soit dans la zone verte.

**NOTE:**

- Si votre véhicule est équipé avec des ancrages de fixation universelle, référez-vous à la section "UTILISATION DU SYSTÈME LATCH" (page 18).
- Si votre véhicule est équipé avec des ceintures de sécurité conventionnelles, référez-vous à la section "UTILISATION DE CEINTURES DE SÉCURITÉ STANDARD" (page 20).

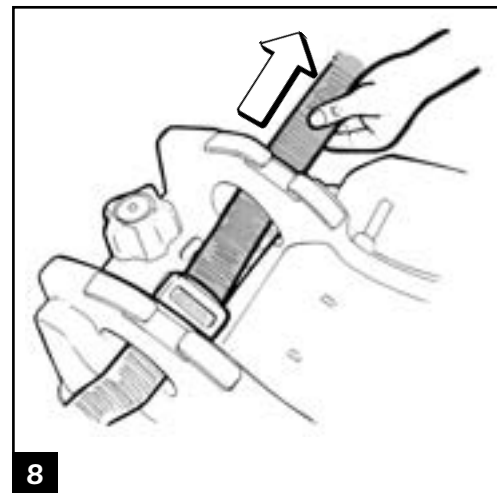
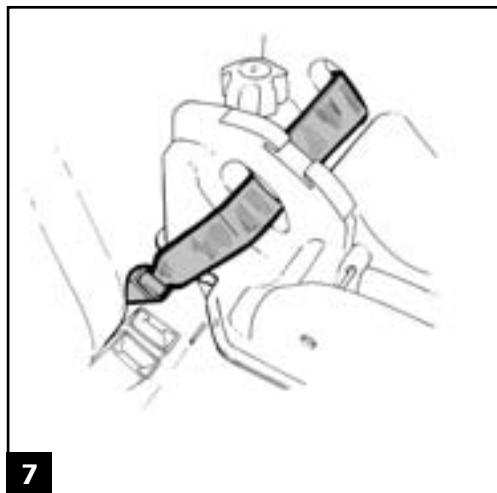
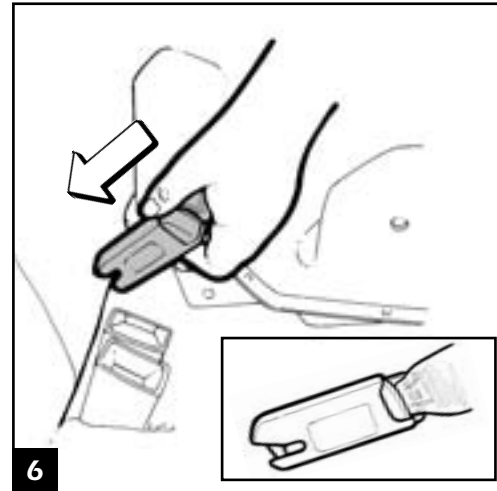
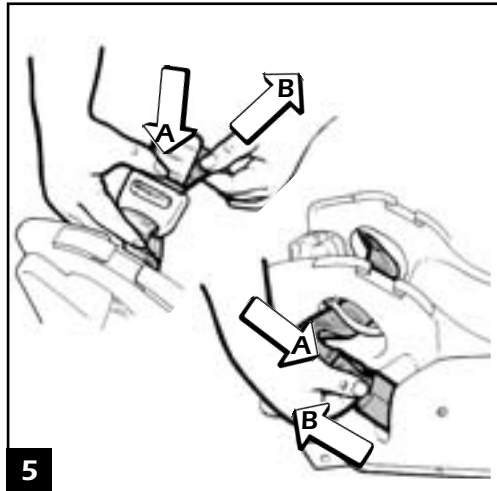

### USE OF LATCH SYSTEM

Primo Viaggio is designed for vehicles equipped with universal lower anchors. Anchors can be positioned in various locations depending on vehicle model. Please read your vehicle owner's manual about use and position of anchors for child passenger seats.

- 5▪ The base is fitted with LATCH latches for the universal lower anchors. The latches are stored at each side of the base. To release the latches, loosen the strap pressing the button on the adjuster and pulling as shown in the picture. Press the red tab on top of the latches and pull the latches out of their housings.
- 6▪ Locate the lower anchors on your car and place the latches as shown in the picture (see detail for correct position).
- 7▪ Press until an audible click is heard. Check that the harness is threaded flat and free of any obstruction.
- 8▪ Tighten the base on the seat pulling the free portion of the latch harness. Press down on the base using your body weight and tighten the harness further. If the ball rolls on the red area, please adjust the screw further until the ball returns in the green area. The harness may have to be loosened slightly to raise the base. Pull on the base to see if it is securely mounted. There should be very little movement side to side or front to rear. The base is ready for car seat fitting.

### UTILISATION DU SYSTEME LATCH

Primo Viaggio est conçu pour les véhicules équipés avec des ancrages de fixation universelle. Les ancrages peuvent être placés en plusieurs endroits, selon le modèle du véhicule. Lisez attentivement votre guide du propriétaire du véhicule sur l'utilisation et la position des ancrages pour les sièges-autos d'enfants.

- 5▪ La base est fixée avec les loquets LATCH pour les ancrages de fixation universelle. Les loquets sont situés sur chaque côté de la base. Pour déclencher les loquets, relâchez la courroie en appuyant sur le bouton de l'appareil de réglage et en tirant tel que montré sur la figure. Appuyer sur la languette rouge en haut des loquets et tirez les loquets en dehors de leur boîtier.
- 6▪ Localisez les ancrages sur votre automobile et placez les loquets tel que montré dans le dessin. (voyez les détails pour une correcte position).
- 7▪ Appuyez jusqu'à ce que vous entendiez un clic audible. Vérifiez si le harnais est vissé à plat et libre de toute obstruction.
- 8▪ Serrez la base du siège en tirant sur la partie libre du loquet du harnais. Appuyez sur la base en utilisant le poids de votre corps et serrez le harnais davantage. Si la bille roule dans la zone rouge, ajustez davantage la vis jusqu'à ce que la bille retourne dans la zone verte. Il pourrait être nécessaire de relâcher légèrement le harnais pour surélever la base. Tirez la base afin de vérifier si elle est montée correctement. Il ne devrait y avoir qu'un très petit jeu de l'avant vers l'arrière ou d'un côté à l'autre. La base est prête à être encastrée.

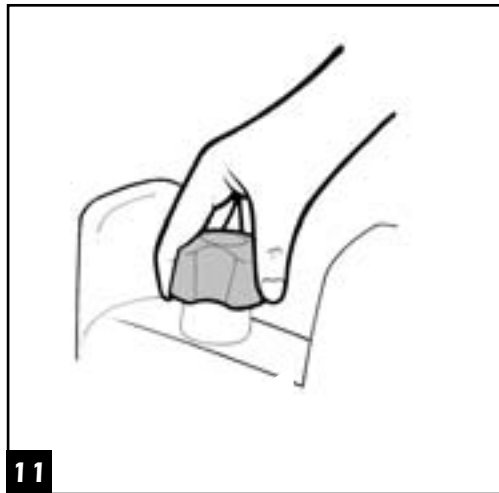
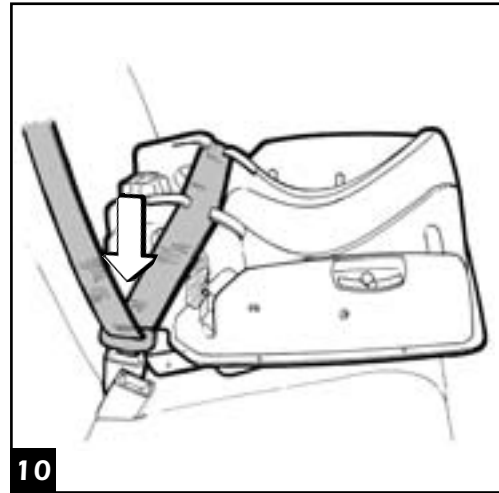
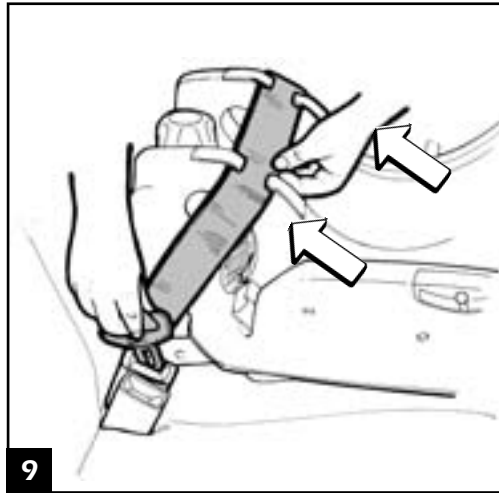

#### USE OF STANDARD SEAT BELT

- 9 ■ Place the base on the vehicle seat; the preferred position is in the middle of the back seat. Thread the vehicle lap belt around the base through the slots highlighted with arrow and buckle.
- 10 ■ If a lap/shoulder belt is used, the shoulder strap must not be placed in the slot, as shown in the picture.
- 11 ■ Once the seat belt is buckled tighten the base on the seat pulling the seat belt. Adjust the screen knob until the ball in the side indicator is in green area. Press down on the base using your body weight and tighten the harness further. If the ball rolls on the red area, please adjust the screw further until the ball returns in the green area. The harness may have to be loosened slightly to raise the base. Pull on the base to see if it is securely mounted. There should be very little movement side to side or front to rear. The base is ready for car seat fitting.

NOTE: Refer to section "VEHICLE SEAT BELTS" for different belt configurations and in case of use of the locking clip.

#### UTILISATION DE LA CEINTURE DE SIEGE STANDARD

- 9 ■ Placez la base sur le siège du véhicule. La position idéale est au milieu du siège arrière. Enfilez la ceinture abdominale du véhicule autour de la base à travers les fentes mises en évidence par une flèche et une boucle.
- 10 ■ Si une ceinture abdominale/épauière est utilisée, la sangle de l'épauière ne doit pas être placée dans la fente, comme indiqué dans la figure.
- 11 ■ Une fois que le siège-auto est attaché, serrez la base du siège en tirant la ceinture de sécurité. Ajustez la poignée de protection jusqu'à ce que la bille de l'indicateur latéral soit dans la zone verte. Pressez sur la base en utilisant la force de votre poids et serrez davantage le harnais. Si la bille roule dans la zone rouge, ajustez davantage la vis jusqu'à ce qu'elle retourne dans la zone verte. Il est possible que le harnais doive être légèrement relâché pour surélever la base. Tirez la base pour vérifier si elle est montée en toute sécurité. Il devrait avoir très peu de jeu d'un côté à l'autre ou de l'avant vers l'arrière. La base est prête à être encastrée.

REMARQUE: Voir partie "CEINTURES DE SÉCURITÉ DU VÉHICULE" pour les différentes positions de ceintures et en cas d'utilisation du clip de blocage.

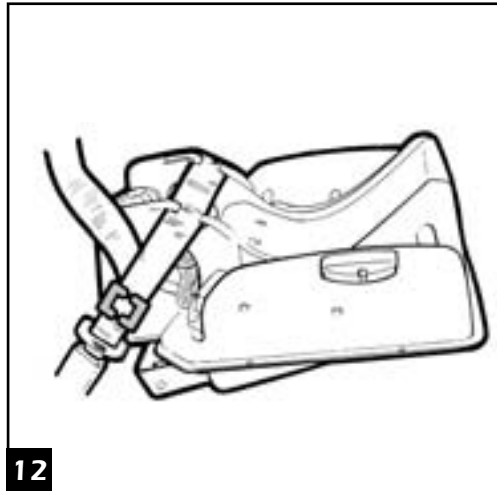

12

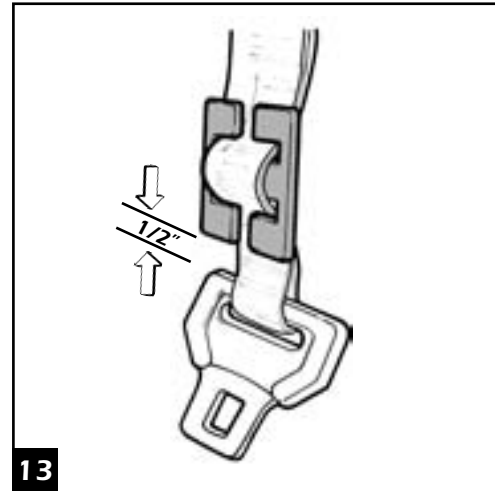

13

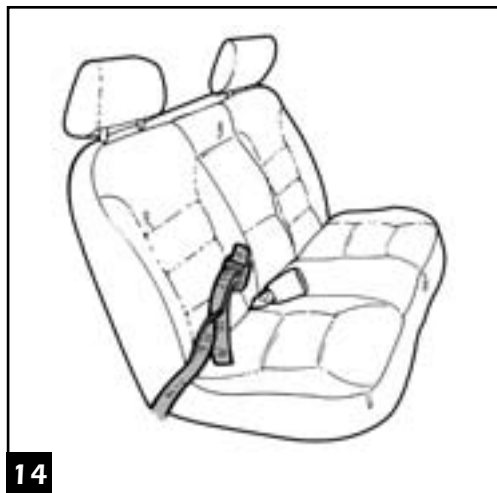

14

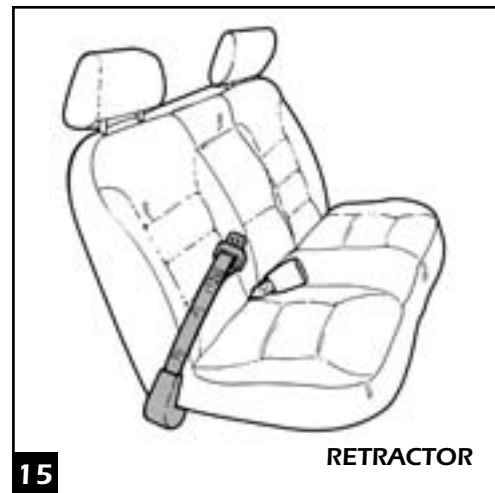

15

RETRACTOR

### VEHICLE SEAT BELTS

Primo Viaggio is designed for vehicles equipped with a lap belt or shoulder/lap belt. However, there may be different designs. Only the most popular are reviewed here. Please read your vehicle owner's manual on use of child passenger seats.

If you have an Emergency Locking Retractor DO NOT USE to fit your car seat. (to check the retractor: extend the belt all the way out, allow it to retract by about 6 inches and then pull out again; if it locks you have an Automatic Retractor, if you can pull freely, then you have an Emergency Retractor).

12. If your vehicle is equipped with a seat belt that slides freely through the latch plate, you must use the **locking clip** (located on the car seat base) because the base will not be firmly secured to the seat and will slide in the event of a crash. To put the plate on the belt, first install the base, then hold the lap and shoulder strap together close to the latch and unbuckle. At the end of this operation, it may be necessary to further adjust the base inclination with the screw knob. Always check that the ball in the side indicator is in the green area.
13. Keeping the two straps in hand, put the locking clip as shown in the picture keeping the locking clip position away from the latch by 1/2 inch approx (1 cm).
14. **Manually adjustable lap belt:** if after locking, the latch plate becomes loose, due to a wrong angle, flip the plate over and buckle again. Test installation before use.
15. **Lap belt with retractor:** if you have an Automatic Locking Retractor, let the belt pass through the base slot, buckle and tighten until the retractor locks.

### CEINTURES DE SECURITE DU VEHICULE

Primo Viaggio est conçu pour les véhicules équipés d'une ceinture abdominale ou une ceinture abdominale/épaulière. Il y a cependant différentes conceptions. Uniquement les plus populaires sont décrites ici. Lisez votre guide du propriétaire sur l'utilisation du siège-auto pour enfant.

- 12 ▪ Si votre véhicule est équipé d'une ceinture de sécurité qui glisse librement à travers l'embout du boîtier de verrouillage, vous devez utiliser le **clip de blocage** (situé à la base du siège auto) ou bien la base ne sera pas attachée fermement au siège et glissera en cas d'accident. Pour mettre l'embout dans la ceinture, installer d'abord la base, puis tenir ensemble la partie ventrale et la partie diagonale à côté du boîtier de verrouillage et détacher. À la fin de cette opération, il pourrait être nécessaire d'ajuster l'inclinaison de la base avec la griffe à vis. Vérifiez toujours si la bille sur l'indicateur latéral est dans la zone verte.
- 13 ▪ En gardant les deux courroies dans la main, mettre le clip de blocage comme sur le dessin, en tenant le clip à 1 cm du boîtier de verrouillage.
- 14 ▪ **Ceinture ventrale réglable de façon manuelle:** si après blocage, l'embout du boîtier de verrouillage se détache, à cause d'un mauvais angle, remettre l'embout à sa place et boucler de nouveau. Tester l'installation avant utilisation.
- 15 ▪ **Ceinture ventrale avec rétracteur:** si

vous avez un rétracteur avec blocage automatique, laisser passer la ceinture à travers la fente de la base, boucler et tendre jusqu'au blocage du rétracteur.

Si vous avez un rétracteur à blocage d'urgence, NE PAS L' UTILISER pour fixer votre siège auto. (Pour vérifier le rétracteur: tendre complètement la ceinture, en lui permettant de se rétracter d'environ 12 cm et puis tirer de nouveau; si cela se bloque, vous avez un rétracteur automatique, si vous pouvez tirer librement, alors vous avez un rétracteur d'urgence).



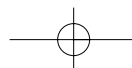
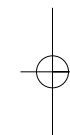
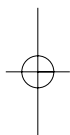

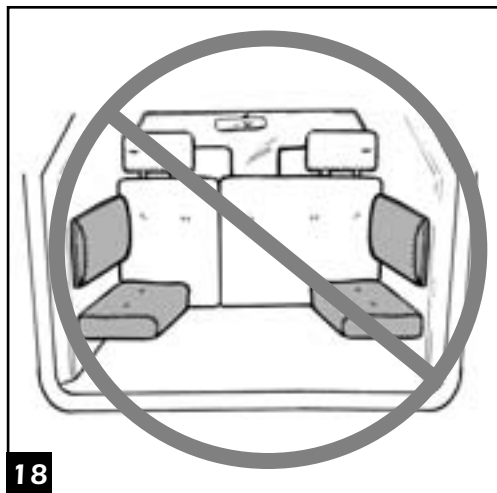
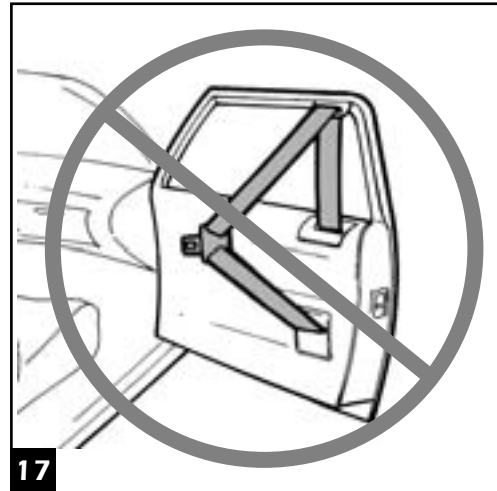

#### VEHICLE SEAT BELTS

- 16 ■ If your vehicle is equipped with a lap belt/motorized shoulder belt DO NOT use any car seat.
- 17 ■ If your vehicle is equipped with a lap or shoulder belt mounted on the door DO NOT use any car seat.
- 18 ■ If your vehicle is equipped with side-facing seats, DO NOT use this car seat.
- 19 ■ If your vehicle is equipped with rear facing seats, or seats that allow to be rotated DO NOT use this car seat.

If your car seat does not fall in any of these categories, please check the vehicle owner's manual on use with child car seats.

#### CEINTURES DE SECURITE DU VEHICULE

- 16 ■ Si votre véhicule est équipé d'une ceinture ventrale ou d'une ceinture électrique à trois points NE PAS UTILISER de siège auto.
- 17 ■ Si votre véhicule est équipé d'une ceinture ventrale ou ceinture à trois points fixée à la porte, NE PAS UTILISER de siège auto.
- 18 ■ Si votre véhicule est équipé de sièges tournés vers le côté de la route, NE PAS UTILISER ce siège auto.
- 19 ■ Si votre véhicule est équipé de sièges dos à la route, ou de sièges pouvant être tournés NE PAS UTILISER ce siège auto.

Si votre siège auto n'entre dans aucune de ces catégories, consulter le manuel de la voiture à la rubrique d'utilisation de siège auto.

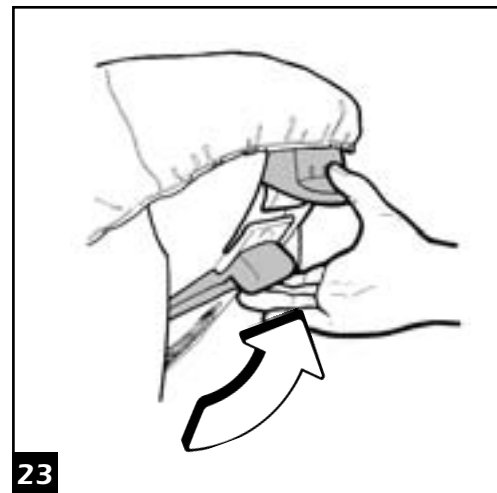
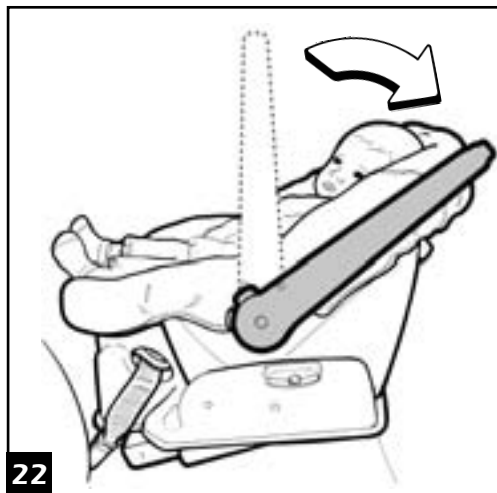
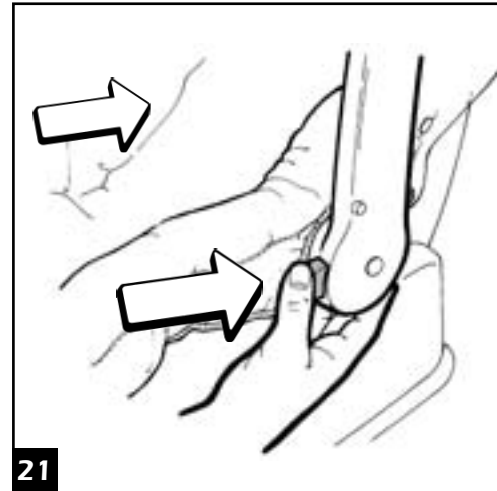
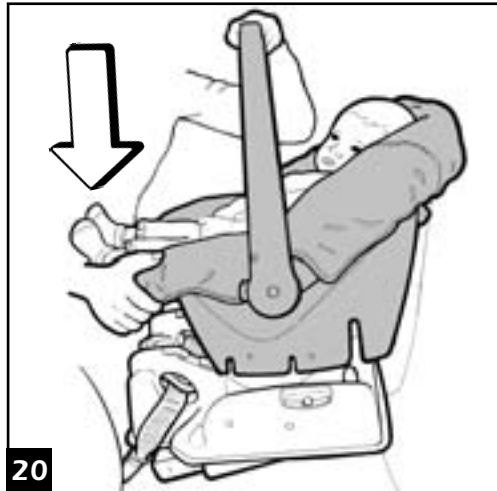

### HOW TO FIT THE CAR SEAT

- 20 ▪ Take the car seat by the handle and position it REAR FACING over the base. Then press it into the base until it clicks audibly. Check to see that the seat is properly locked trying to move or tilt it. Do not try to install the car seat without the base.  
When the car seat is installed, the ball may be moved out of the green area. Unlatch the car seat and further adjust the base. Remember that in case of use of the car seat with a newborn a slightly more reclined position is recommended.
- 21 ▪ To adjust the handle push the buttons on both sides of the handle.
- 22 ▪ **In the car the handle must be placed along the top edge of the seat as in the picture. Any other position may cause injuries to the child in case of accident.**
- 23 ▪ To remove the car seat, rotate the handle to the vertical position. Pull the lever in the backrest and lift the seat at the same time.

### COMMENT FIXER LE SIEGE AUTO

- 20 ▪ Prendre le siège auto par la poignée et le positionner DOS A LA ROUTE sur la base. Puis, appuyer sur la base jusqu'à l'obtention d'un clic. Vérifier que le siège est correctement fixé en essayant de le bouger ou de l'incliner. Ne pas essayer d'installer le siège auto sans la base.  
Lorsque le siège-auto est installé, on peut faire sortir la bille de la zone verte. Débloquez le siège-auto et ajustez la base davantage. Rappelez-vous que, dans le cas d'utilisation du siège-auto avec un nouveau-né, une position légèrement plus inclinée est recommandée.
- 21 ▪ Pour ajuster la poignée, pousser les boutons des deux côtés de la poignée.
- 22 ▪ **Dans la voiture, la poignée doit être placée le long de la partie supérieur du siège, comme sur le dessin. Toute autre position peut causer des blessures à l'enfant en cas d'accident.**
- 23 ▪ Pour enlever le siège auto, mettre la poignée à la verticale. Tirer le levier sur le dossier et tirer le siège en même temps.

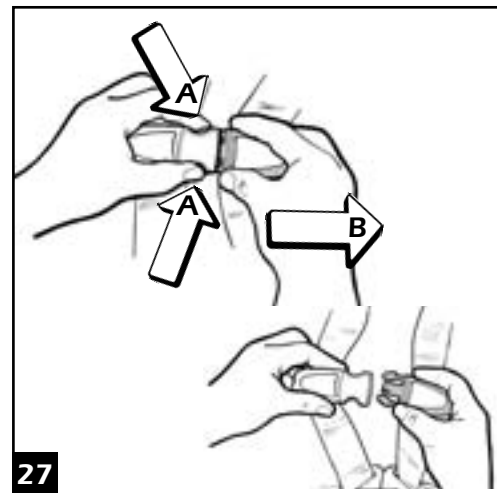
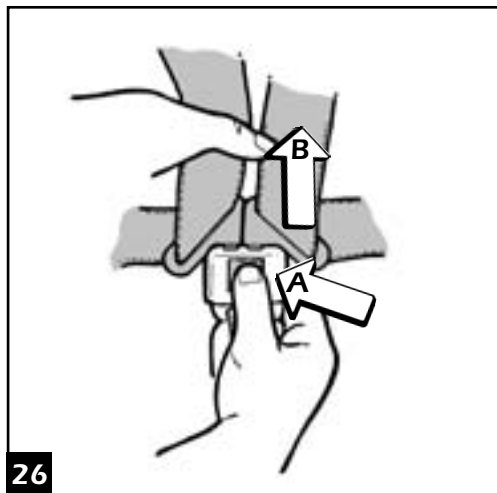
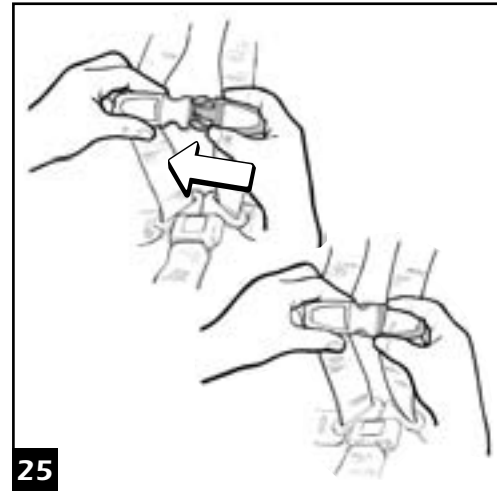
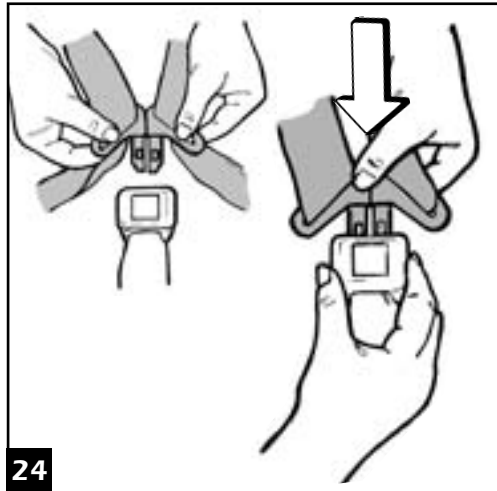

### HARNES OPERATIONS

- 24 ■ To fit the safety belt take the two shoulder straps and place them over the child's shoulders. Take care that the straps are not twisted along the route from behind the backrest. Place the harness latch plates into the buckles and press until they "click" into position. Check that the harness is secured.
- 25 ■ Fit the chest clip by simply pushing the two halves together as shown in the picture. Adjust to arm pit level.
- 26 ■ To release the harness simply depress the red button and pull the latches in an upward manner.
- 27 ■ To undo the chest clip, press on the side and pull apart as shown in the picture.

### OPERATIONS DE FIXATION DES HARNAIS

- 24 ■ Pour fixer la ceinture de sécurité prendre les deux courroies diagonales et les placer sur les épaules de l'enfant. Veiller à ce que les courroies ne soient pas emmêlées derrière le dossier. Placer l'embout du boîtier de verrouillage dans les boucles et appuyer jusqu'à l'obtention d'un clic. Vérifier que l'enfant est bien attaché.
- 25 ■ Fixez l'épingle du thorax en poussant simplement les deux moitiés ensemble tel qu'indiqué dans la figure. Ajustez-le au niveau des aisselles.
- 26 ■ Pour enlever le harnais, appuyer simplement sur le bouton rouge et tirer vers le haut les boîtiers de verrouillage.
- 27 ■ Pour défaire l'épingle du thorax, appuyez sur le côté et détaché tel que décrit sur la figure.

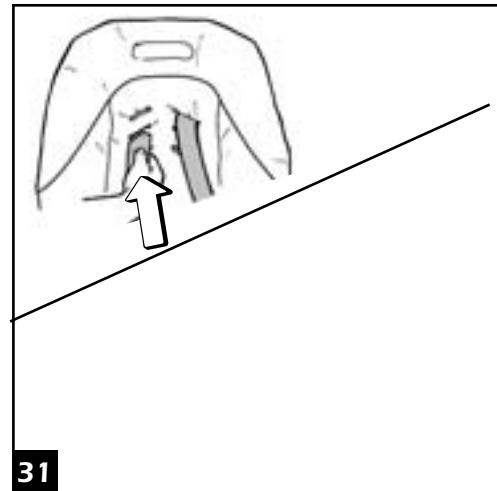
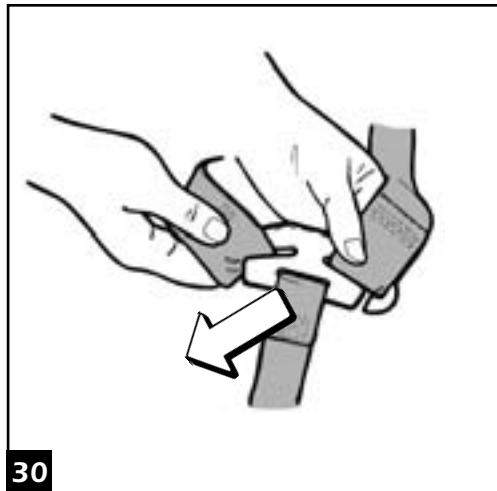
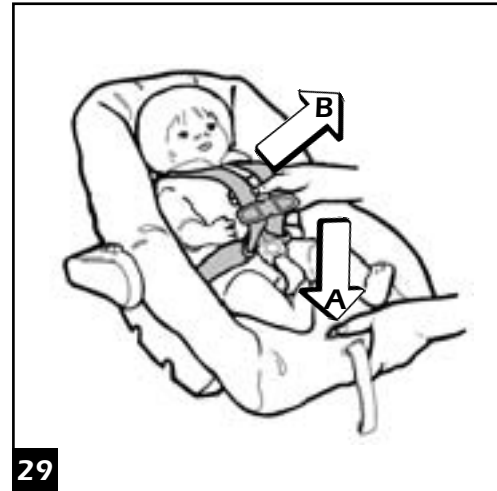



### HARNES OPERATIONS

- 28▪ Adjust the harness retainer clip to the arm pit level and snug the harness simply by pulling the adjuster strap. Be sure that there is one finger width between the harness and the collar bone. Tuck loose end of adjuster strap in next to baby.
- 29▪ To loosen harness, depress the harness adjuster placed under the fabric pocket and pull harness from the top of the shoulders.
- 30▪ The harness can be positioned at three different shoulder heights. To change position, remove the harness from the metal plate under the seat.
- 31▪ Pull the shoulder straps through the openings and reposition at the desired height.  
In order to correctly fasten the child in the seat, the shoulder harness should always be positioned slightly lower than the shoulder level (as shown in the picture).

### OPERATIONS DE FIXATION DES HARNAIS

- 28▪ Ajuster le clip de maintien de la ceinture au niveau des aisselles et serrer la courroie en tirant simplement la courroie d'ajustement. S'assurer qu'il y a bien la largeur d'un doigt entre le harnais et la clavicule.
- 29▪ Pour relâcher la courroie, baisser le régleur situé au-dessous de la housse en tissu et tirer la courroie de la partie supérieure des épaules.
- 30▪ La ceinture peut être positionnée selon trois hauteurs d'épaules. Pour changer de position, enlever la ceinture de la plaque de métal sous le siège.
- 31▪ Tirer la courroie diagonale à travers les ouvertures et la mettre à la hauteur désirée.  
Pour attacher correctement l'enfant au siège, la ceinture diagonale doit toujours être positionnée un peu plus bas que le niveau des épaules (comme sur le dessin).

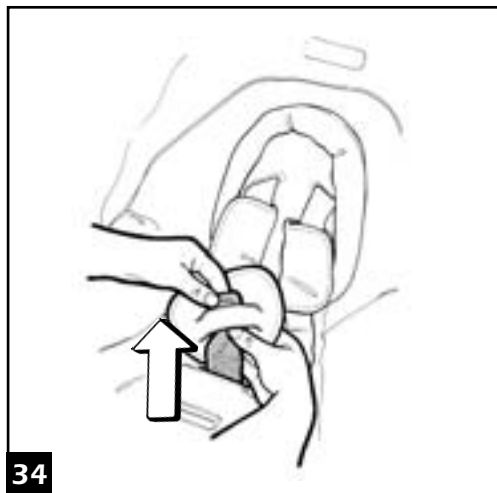
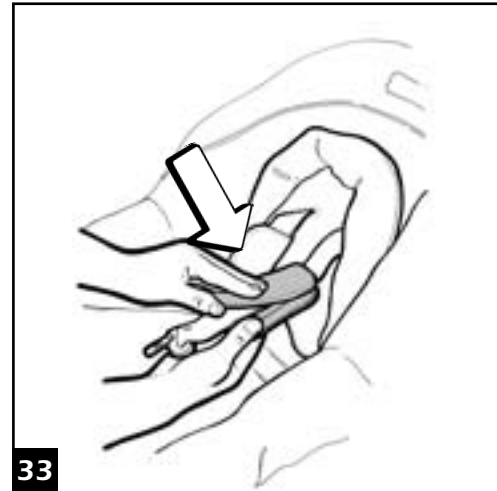
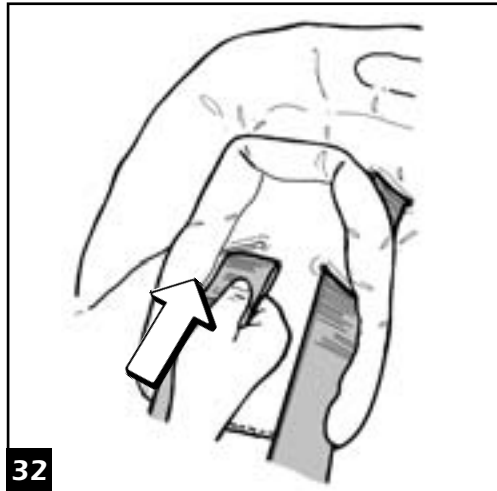

### OPTIONS

- 32 ■ To fit the shoulder strap covers, remove the harness from the metal plate under the seat (as in picture 30) and pull the shoulder straps through the head protection cushion choosing the proper height. Let the strap pass through the seat backrest opening and latch again to the metal plate.
- 33 ■ Put the shoulder strap covers around the belt and close using the velcro. For correct use check that the velcro is looking outward.
- 34 ■ To fit the crotch protection pull the buckle through the opening as shown in the picture.
- 35 ■ Final result: check that the harness is not flipped over along its routing.

### OPTIONS

- 32 ■ Pour mettre les couvertures de la courroie diagonale, enlever le harnais de la plaque de métal sous le siège (comme sur l'image 30) et tirer les courroies transversales à travers le coussin de protection pour la tête en choisissant la hauteur désirée. Faire passer la courroie à travers l'ouverture du dossier du siège et accrocher de nouveau à la plaque en métal.
- 33 ■ Placer les couvertures de la courroie diagonale autour de la ceinture, en les fixant à l'aide de la fermeture velcro. Pour qu'elles soient utilisées correctement, vérifier que le velcro est tourné vers l'extérieur.
- 34 ■ Pour fixer la protection de la fourche, tirez la boucle à travers l'ouverture comme indiqué dans la figure.
- 35 ■ Résultat final: vérifier que le harnais n'est pas entortillé.

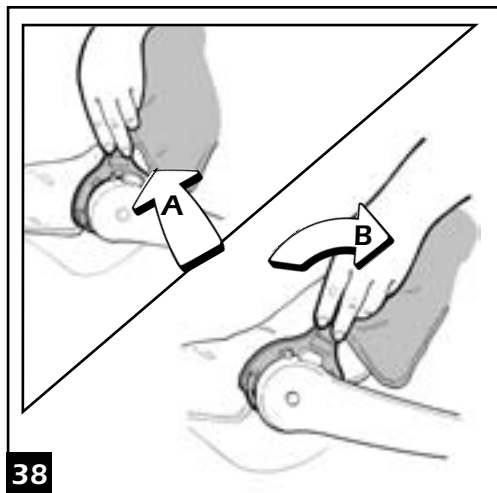
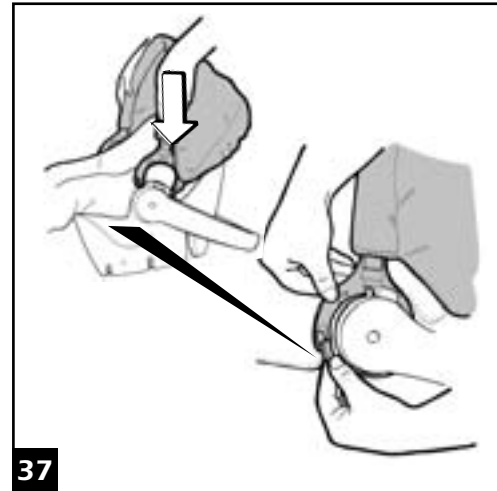
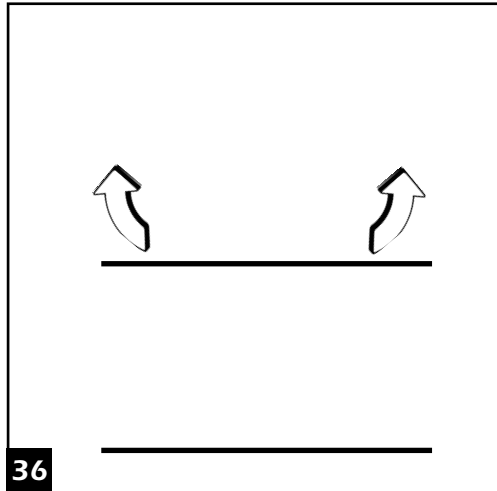

### OPERATIONS

- 36 ■ This unit is designed to be used as an infant seat other than in the car. The special shell shape enables the chair to rock, so that you can even rock your baby. To prevent rocking, position the handlebar behind the backrest following instructions in the picture.
- 37 ■ To fit the hood, push the handle backwards, place the hood adjusting couplings onto the handle, then tie up the fastening strings as shown in the figure. To remove the hood, reverse operations.
- 38 ■ The hood can be adjusted to two positions: To raise or lower it, push on the inner sides of the adjusting couplings and bring the hood up or down till the next click.

### OPERATIONS

- 36 ■ Cet article est conçu pour être utilisé comme siège enfant autrement que dans la voiture. La forme particulière en coque permet au siège de basculer, de telle façon que vous pouvez également bercer votre bébé. Pour empêcher le balancement, positionner la barre de la poignée derrière le dossier en suivant les instructions sur le dessin.
- 37 ■ Pour monter la capote, portez le guidon en arrière, placez les compas de la capote sur le guidon et lacez les fixations des compas comme le montre la figure. Pour ôter la capote, agir de façon contraire.
- 38 ■ La capote peut être réglée sur deux positions: pour la baisser ou la lever, poussez vers l'intérieur les compas latéraux en appuyant avec les deux mains et, en même temps, tirez vers le haut ou vers le bas jusqu'au dé clic suivant.

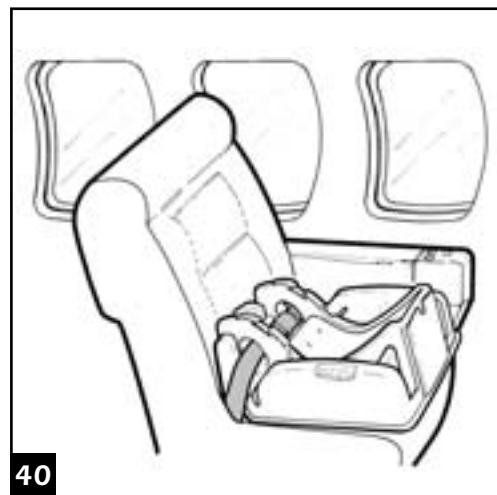
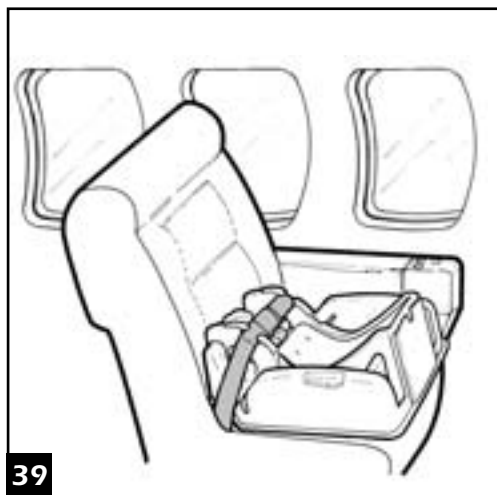

**AIRCRAFT USE****AIRCRAFT SEAT**

- 39 ■ This car seat is certified for use on aircraft seats. Fasten the base to the seat using the lap belt as shown in the picture.
- 40 ■ A secondary belt path as shown in the figure, can also be used. Once the seat belt is buckled tighten the base on the seat pulling the seat belt. Adjust the knob until the ball in the side indicator is in green area. Press down on the base using your body weight and tighten the harness further. If the ball rolls on the red area, please adjust the screw further until the ball returns in the green area. The harness may have to be loosened slightly to raise the base. Pull on the base to see if it is securely mounted. There should be very little movement side to side or front to rear. The base is ready for car seat fitting.
- Take the car seat by the handle and position it REAR FACING over the base. Then press it into the base until it clicks audibly. Check that the seat is properly locked trying to move or tilt it. Please follow the HARNESS OPERATIONS instructions, beginning with instruction # 24 to safely secure the baby into the car seat.

**UTILISATION EN AVION****SIEGE D'AVION**

- 39 ■ Ce siège auto est certifié pour l'usage sur des sièges d'avion. Attacher la base au siège en utilisant la ceinture ventrale comme indiqué sur le dessin.
- 40 ■ Il est également possible d'utiliser un mode de fixation secondaire pour la ceinture, comme indiqué sur la figure. Une fois que le siège-auto est attaché, serrez la base du siège en tirant la ceinture de sécurité. Ajustez la poignée de protection jusqu'à ce que la bille de l'indicateur latéral soit dans la zone verte. Pressez sur la base en utilisant la force de votre poids et serrez davantage le harnais. Si la bille roule dans la zone rouge, ajustez davantage la vis jusqu'à ce qu'elle retourne dans la zone verte. Il est possible que le harnais doive être légèrement relâché pour surélever la base. Tirez la base pour vérifier si elle est montée en toute sécurité. Il devrait avoir très peu de jeu d'un côté à l'autre ou de l'avant vers l'arrière. La base est prête à être encastrée.
- Prendre le siège auto par la poignée et le mettre en position DOS A LA ROUTE sur la base. Puis presser sur la base jusqu'à l'obtention d'un clic. Vérifier que le siège est correctement bloqué en essayant de le bouger ou de l'incliner.
- S'il vous plaît, suivre les instructions des OPÉRATIONS HARNAIS, commencer avec l'instruction # 24 pour sécuriser le bébé sécurisable dans le siège d'auto.

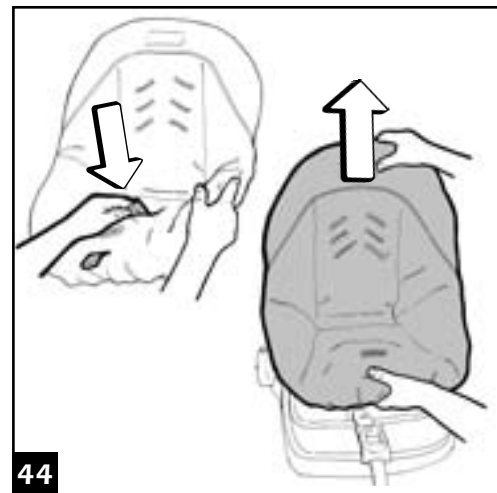
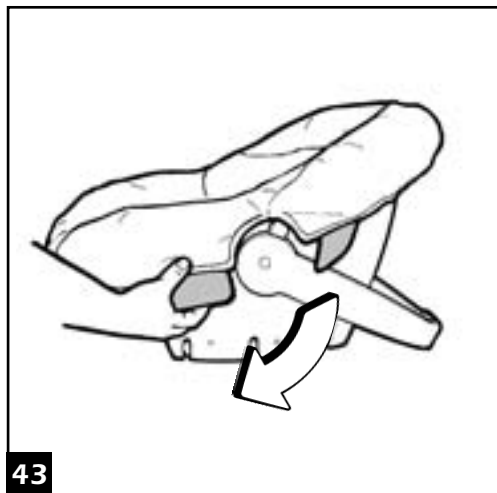
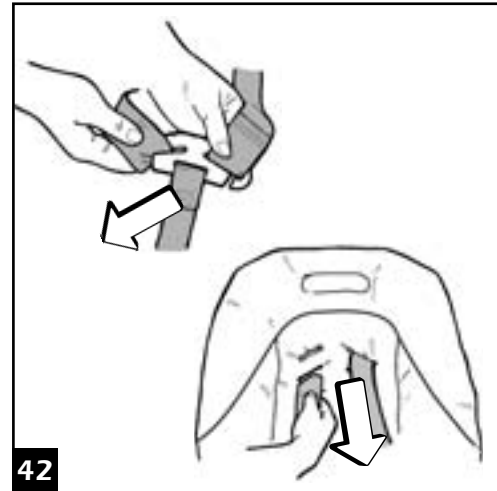
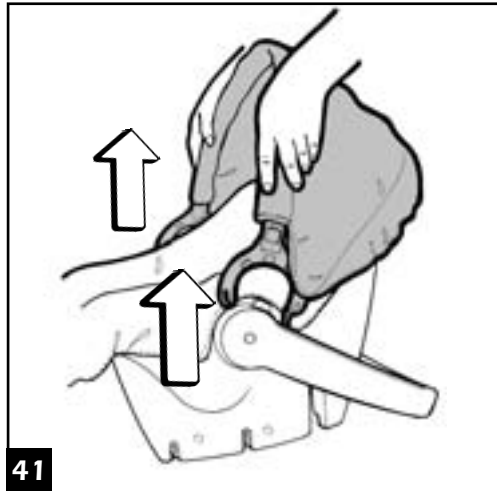



**CLEANING & MAINTENANCE**

Your product requires only minimal maintenance. Cleaning and maintenance operations must be performed only by adults.

- Be sure to keep all moving parts clean, lubricating them with light oil if necessary.
- Regularly clean the plastic parts with a damp cloth. Do not use solvents or similar products.
- Brush the fabric parts to remove dust.
- Protect the product against smog, water, rain and snow. Continued and extended exposure to sunlight can change the colours of many materials.
- Store the product in a dry area.

- 41 ▪ To wash the baby chair padding, remove the hood;
- 42 ▪ Unfasten and remove the safety belt from the upholstery;
- 43 ▪ Undo the flaps fixing the upholstery from below the chair; do not remove or wash the internal padding.
- 44 ▪ Draw the upholstery upwards and wash it following the washing instructions provided.

**NETTOYAGE ET ENTRETIEN**

Votre produit nécessite un minimum d'entretien. Les opérations de nettoyage et d'entretien doivent être effectuées uniquement par des adultes.

- Il est recommandé de maintenir toutes les parties mobiles propres et, au besoin, de les lubrifier avec une huile légère.
- Nettoyer régulièrement les parties en plastique avec un chiffon humide, ne pas utiliser de solvants ou d'autres produits du même type.
- Brosser les parties en tissu pour les dépeussier.
- Protéger le produit contre les agents atmosphériques, l'eau, la pluie ou la neige; l'exposition continue et prolongée au soleil pourrait altérer les couleurs de nombreux matériaux.
- Conserver le produit dans un endroit sec.

- 41 ▪ Pour laver le rembourrage de la chaise de bébé, enlever la capote.
- 42 ▪ Détacher et enlever la ceinture de sécurité du rembourrage.
- 43 ▪ Décrocher les rabats fixant le rembourrage du bas de la chaise, ne pas enlever ni laver le rembourrage intérieur.
- 44 ▪ Tirer le rembourrage de bas en haut et laver selon les instructions de lavage.



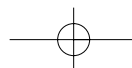
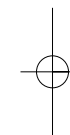
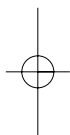

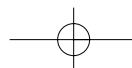
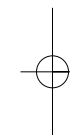
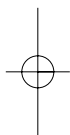



# Primo Viaggio

7-05-04

## Free Manuals Download Website

<http://myh66.com>

<http://usermanuals.us>

<http://www.somanuals.com>

<http://www.4manuals.cc>

<http://www.manual-lib.com>

<http://www.404manual.com>

<http://www.luxmanual.com>

<http://aubethermostatmanual.com>

Golf course search by state

<http://golfingnear.com>

Email search by domain

<http://emailbydomain.com>

Auto manuals search

<http://auto.somanuals.com>

TV manuals search

<http://tv.somanuals.com>