

PROSCAN

INSTRUCTION MANUAL

Before using the TV, please read this manual thoroughly, and retain it for future reference.



Model: PLDED3996A-C2



CONTENTS

1	SAFETY PRECAUTION		1
2	IMPORTANT SAFETY INSTRUCTION		2
3	ACCESSORIES		3
4	GETTING STARTED		3
5	CONTROL REFERENCE GUIDE	Remote Control	4
		Front View	5
		Back View	5
		Side View	6
6	CONNECTIONS	Antenna Connection	7
		AV Connection	7
		YPbPr Connection	8
		HDMI Connection	8
		VGA Connection	9
		Headphone Connection	9
		Power Cord Connection	9
		Coax(SPDI) Connection	10
7	WALL MOUNT INSTALLATION		11
8	INITIAL SETUP	Putting The Unit On A Proper Place	12
		Source Selection	12
		Turning The Unit On For The First Time	12
9	TV SETUP	Picture Menu	14
		Audio Menu	16
		Time Menu	18
		Setup Menu	19
		LOCK(Parental) Menu	22
		TV(CHANNEL) Menu	25

CONTENTS

10	DISPLAY MODE	PC Formats Video Formats	26 27
11	SPECIFICATION		28
12	TROUBLE- SHOOTING GUIDE	TV Symptom	29

SAFETY CLASS : This is an IEC safety class I product and it must be grounded for safety.

SAFETY PRECAUTION

* CAUTION MARKING WAS LOCATED AT THE REAR PLACEMENT INFORMATION OF THE APPARATUS.



WARNING: TO REDUCE THE RISK OF ELECTRIC SHOCK, DO NOT REMOVE COVER (OR BACK) NO USER SERVICEABLE PARTS INSIDE. REFER SERVICING TO QUALIFIED SERVICE PERSONNEL.

 The lightning flash with arrowhead symbol, within an equilateral triangle, is intended to alert the user to the presence of uninsulated "dangerous voltage" within the product's enclosure that may be of sufficient magnitude to constitute a risk of electric shock to persons.

 The exclamation point within an equilateral triangle is intended to alert the user to the presence of important operating and maintenance (servicing) instructions in the literature accompanying the appliance.

CAUTION

- DANGER OF EXPLOSION IF BATTERY IS INCORRECTLY REPLACED. REPLACE ONLY WITH THE SAME OR EQUIVALENT TYPE.
- USE OF CONTROLS OR ADJUSTMENTS OR PERFORMANCE OF PROCEDURES OTHER THAN THOSE SPECIFIED MAY RESULT IN HAZARDOUS RADIATION EXPOSURE.

WARNING:

- TO REDUCE THE RISK OF FIRE OR ELECTRIC SHOCK, DO NOT EXPOSE THIS APPLIANCE TO RAIN OR MOISTURE.
- TO REVENT FIRE OR SHOCK HAZARD, DO NOT EXPOSE THIS UNIT TO RAIN OR MOISTURE. DO NOT PLACE OBJECTS FILLED WITH LIQUIDS ON OR NEAR THIS UNIT.
- SHOULD ANY TROUBLE OCCUR, DISCONNECT THE AC POWER CORD AND REFER SERVICING TO A QUALIFIED TECHNICIAN.

- Do not use this unit in places that are extremely hot, cold, dusty or humid.
- Do not restrict the airflow of this unit by placing it somewhere with poor airflow, by covering it with a cloth, by placing it on bedding or carpeting.

SAFETY INFORMATION

- When connecting or disconnecting the AC power cord, grip the plug and not the cord itself. Pulling the cord may damage it and create a hazard.
- When you are not going to use the unit for a long period of time, disconnect the AC power cord.

RATING PLATE LOCATION

The rating plate is located on the rear of the unit.

FCC STATEMENTS

NOTE: This unit has been tested and found to comply with the limits for a Class B digital device, pursuant to Part 15 of the FCC Rules. These limits are designed to provide reasonable protection against harmful interference in a residential installation.

This unit generates, uses and can radiate radio frequency energy and, if not installed and used in accordance with the instructions, may cause harmful interference to radio communication. However, there is no guarantee that interference will not occur in a particular installation. If this unit does cause harmful interference to radio or television reception, which can be determined by turning the unit off and on, the user is encouraged to try to correct the interference by one or more of the following measures:

- Reorient or relocate the receiving antenna.
- Increase the separation between the unit and receiver.
- Connect the unit into an outlet on a circuit different from that to which the receiver is connected.
- Consult the dealer or an experienced radio/TV technician for help.

WARNING:

Changes or modifications to this unit not expressly approved by the party responsible for compliance could void the user authority to operate the unit.

IMPORTANT SAFETY INSTRUCTIONS

- 1) Read these instructions.
- 2) Keep these instructions.
- 3) Heed all warnings.
- 4) Follow all instructions.
- 5) Do not use this apparatus near water.
- 6) Clean only with a dry cloth.
- 7) Do not block any ventilation openings.
Install in accordance with the manufacturer's instructions.
- 8) Do not install near any heat sources such as radiators, heat registers, stoves, or other apparatus (including amplifiers) that produce heat.
- 9) Do not defeat the safety purpose of the polarized or grounding-type plug.
A polarized plug has two blades with one wider than the other.
A grounding type plug has two blades and a third grounding prong.
The wide blade or the third prong is provided for your safety.
If the provided plug does not fit into your wall outlet, consult an electrician for replacement of the obsolete outlet.
- 10) Protect the power cord from being walked on or pinched particularly at plugs, convenience receptacles, and the point where they exit from the apparatus.
- 11) Only use attachments / accessories specified by the manufacturer.
- 12) Use only with the cart, stand, tripod, bracket, or table specified by the manufacturer, or sold with the apparatus.
When a cart is used, use caution when moving the cart / apparatus combination to avoid injury from tip-over.
- 13) Unplug this apparatus during lightning storms or when unused for long periods of time.
- 14) Refer all servicing to qualified service personnel. Servicing is required when the apparatus has been damaged in any way, such as the power cord or plug is damaged, liquid has been spilled or objects have fallen into the apparatus, the apparatus has been exposed to rain or moisture, does not operate normally, or has been dropped.
- 15) To prevent electric shock, ensure the grounding pin on the AC cord power plug is securely connected.



ACCESSORIES

Please check and identify the supplied accessories.

Remote control	x 1
Battery(AA)	x 2
Warranty Card	x 1
Instruction Manual	x 1
Base stand and 4 screws	x 1
Screw driver	x 1

GETTING STARTED

USING THE REMOTE CONTROL

- Point the remote control at the remote sensor located on the unit.
- When there is a strong ambient light source, the performance of the infrared remote sensor may be degraded, causing unreliable operation.
- The recommended effective distance for remote operation is about 16 feet (5 meters).

TO INSTALL THE BATTERIES

1. Open the battery door.



2. Insert 2 "AA" batteries

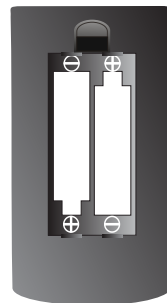

BATTERY REPLACEMENT

When the batteries become weak, the operating distance of the remote control is greatly reduced and you will need to replace the batteries.

CAUTION : Danger of explosion if battery is incorrectly replaced.

NOTES

- If the remote control is not going to be used for a long time, remove the batteries to avoid damage caused by battery leakage corrosion.
- Do not mix old and new batteries. Do not mix ALKALINE, standard (CARBON-ZINC) or rechargeable (NICKEL-CADMIUM) batteries.
- Always remove batteries as soon as they become weak.
- Weak batteries can leak and severely damage the remote control.

WARNING :
Do not dispose batteries in a fire. Batteries may explode or leak.
Batteries shall not be exposed to excessive heat such as sunshine, fire or the like.

CONTROL REFERENCE GUIDE

REMOTE CONTROL

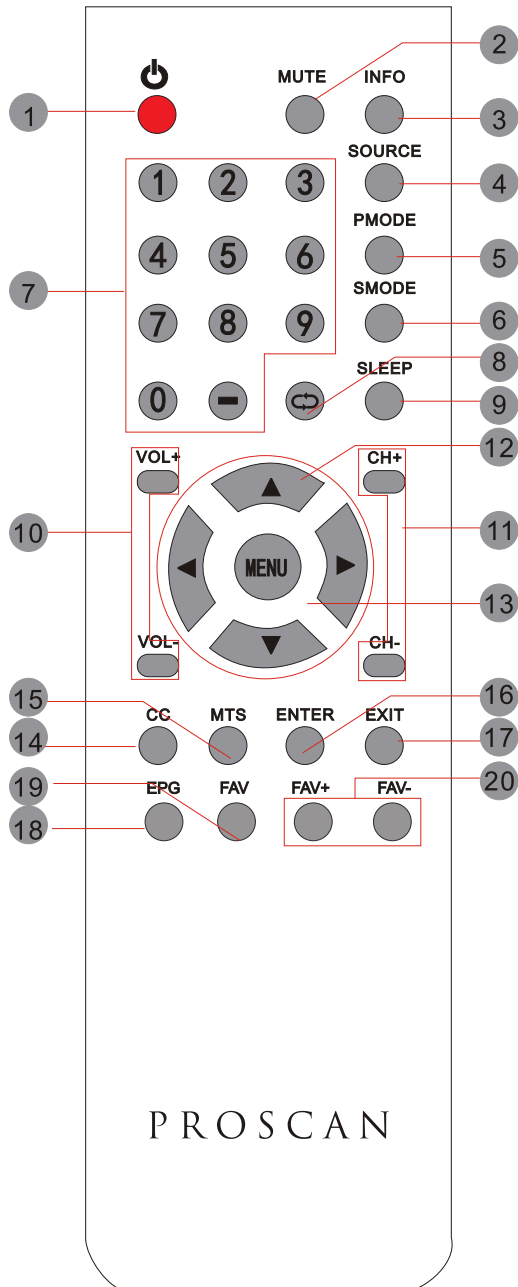

1. **STANDBY**
To switch on the TV or make the TV into standby mode.
2. **MUTE**
Press this button to mute or restore sound.
3. **INFO**
Show the information of the program you are watching.
4. **SOURCE**
Press this button to select an input source.
5. **PMODE**
Press this button to select a picture mode for different picture qualities.
6. **SMODE**
Press this button to select sound setting for different sound effects.
7. **0-9**
Allows you to change the channel of the TV.
8. **↻**
Switches back and forth between the current and previous channels.
9. **SLEEP**
To select the amount of time before your TV turns Off automatically.
10. **VOL+/VOL-**
Increases/Decreases the Volume control.
11. **CH+/CH-**
Skips to the next/previous channel on TV mode.
12. **UP/DOWN/LEFT/RIGHT**
Moves the cursor upward/downward/to the left/to the right when making a selection.
13. **MENU**
Displays the OSD Menu of the TV.
14. **CC**
Press the button to enter into the CC mode.
15. **MTS**
To change among STEREO, MONO and SAP. If there is no second language available for the signal received, LED Display audio will output to mono.
16. **ENTER**
Press to confirm selections on a menu screen.
17. **Exit**
Press this button to exit the on screen display.
18. **EPG**
Press this button to select the electronic programme guide in DTV mode.
19. **FAV**
Press this button to show the favourite list.
20. **FAV+/FAV-**
Press this button to go through the FAV channel list.

Universal Remote Code: 1218

(Universal Remote Control is not included.)

CONTROL REFERENCE GUIDE

FRONT VIEW

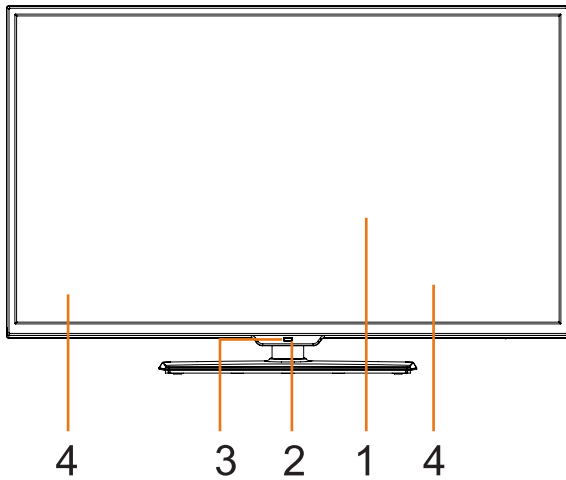

1. Color Screen
2. Remote Sensor
Do not block this sensor or the remote control will not work.
3. Standby Indicator
Indicates whether the unit is ON or in STANDBY (OFF) mode.
Light in red: The unit is in STANDBY.
Light in blue: The unit is turned ON.
4. Speakers

BACK VIEW

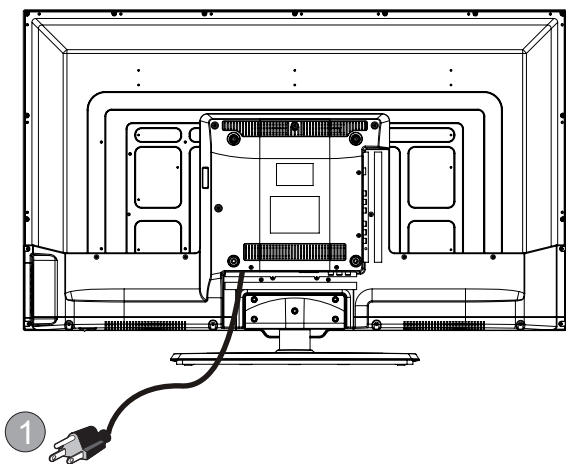

1. Power Cord
2. HDMI IN Jacks
3. PC AUDIO IN Jack
4. VGA IN Jack
5. COMPONENT IN Jack
6. AV IN Jack
7. Coax OUT Jack
8. TV ANTENNA Terminal
9. Service Port
10. Headphone Jack

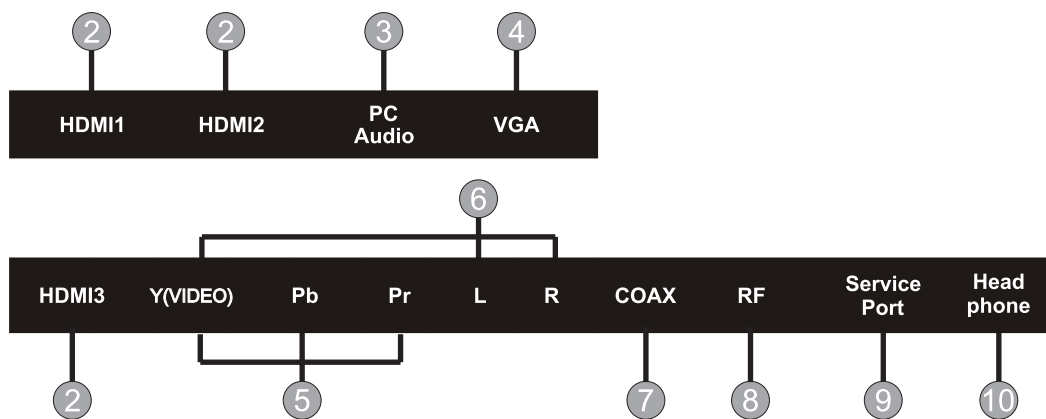

CONTROL REFERENCE GUIDE

SIDE VIEW

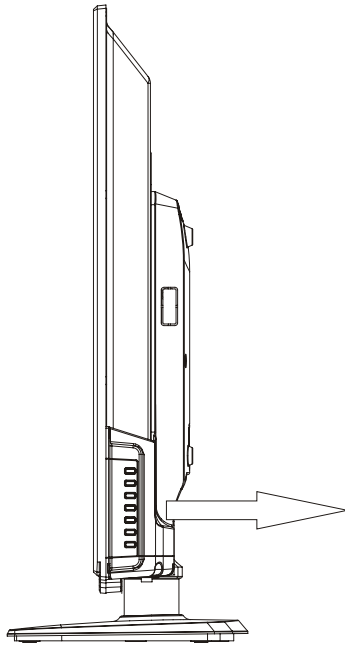

1	—	VOL+
2	—	VOL-
3	—	CH+
4	—	CH-
5	—	MENU
6	—	SOURCE
7	—	STANDBY

1. VOL+ Button

This button increases the TV's volume. If a sub-menu is active, pressing this button will move the select right.

2. VOL- Button

This button decreases the TV's volume. If a sub-menu is active, pressing this button will move the selection left.

3. CH+ Button

This button changes the TV channel up. If the OSD is active, this button functions as up for the menu.

4. CH- Button

This button changes the TV channel down. If the OSD is active, this button functions as down for the menu.

5. Menu Button

This button activates the On Screen Display (OSD). If a sub-menu is active, pressing this button will exit the OSD.

6. SOURCE Button

Press to select the input source of the TV.

7. STANDBY Button

Turn on the TV by pressing the button once.
Press the button again to turn off the TV.

CONNECTIONS

CONNECTING A TV ANTENNA / CABLE / SATELLITE

To view television channels correctly, a signal must be received from one of the following sources:

- An indoor or outdoor aerial antenna
- A cable system
- A satellite system

NOTE

For receiving over-the-air TV broadcasts, we recommend that you use an external fixed antenna. Should you require the use of a temporary antenna, please ensure that you purchase an antenna with sufficient ability to receive in weak signal areas. Only when you are in close proximity to a transmitter will a temporary antenna reproduce a signal as strongly as a fixed antenna.

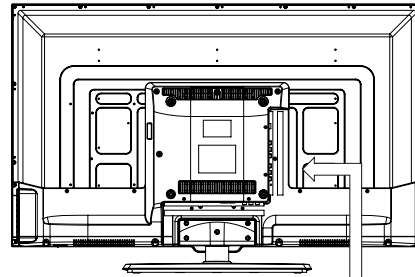

Satellite, cable or TV antenna cable to TV ANTENNA terminal (cable not included)

CONNECTING AN A/V DEVICE

To connect to other equipment such as a VCR, camcorder, satellite system or cable, etc.

CONNECTING DEVICES WITH A COMPOSITE VIDEO OUTPUT

To connect A/V devices such as a VCR, video game system or camcorder.

Connecting to a VCR / Video Game System / Camcorder

Connect the AUDIO / VIDEO cable (not included) as shown.

Make sure you connect the cable from the other equipment (**AUDIO** and **VIDEO OUT**) to this unit (AV in)

NOTE

1. Please refer to the user manual for the other equipment for more information.
2. Composite video input (shared with component)

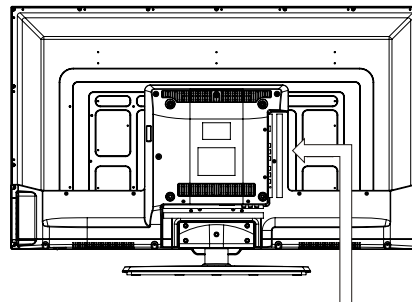

To AUDIO / VIDEO OUT jacks

VCR / VIDEO GAME SYSTEM / CAMCORDER etc.

To AUDIO / VIDEO IN jacks

CONNECTIONS

CONNECTING A HIGH-DEFINITION (HD) SOURCE USING COMPONENT CONNECTION

High-Definition (HD) Devices with component video output must be connected to the YPbPr input. Connect the component video cable and audio cable (not included) as shown. Make sure you connect the component video cable and audio cable from the other equipment (COMPONENT OUT and AUDIO OUT) to the unit COMPONENT IN.

NOTE

When connecting a DVD player to the television, the picture resolution is solely dependent upon the resolution supported by the DVD player attached. DVD player resolutions vary from 480i to 1080i, and this television can support DVD players up to a maximum resolution of 1080i.

* May require a subscription for receiving HD channels, check with your cable/satellite service provider for details.

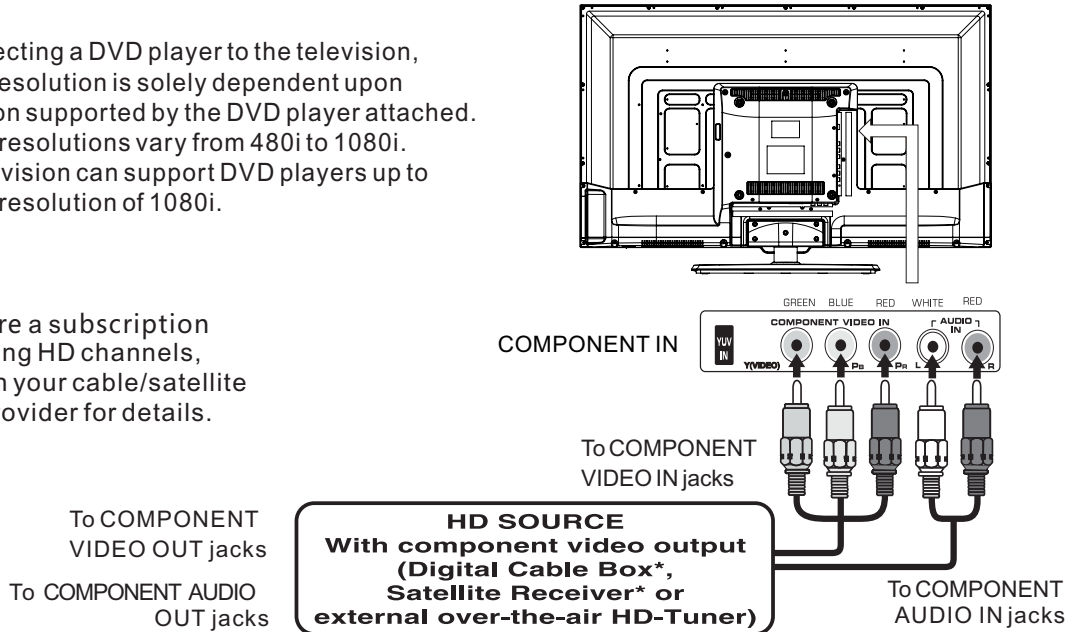

CONNECTING A HIGH-DEFINITION (HD) SOURCE USING HDMI CONNECTION

HDMI (High Definition Multimedia Interface) supports both video and audio on a single digital connection for use with DVD players, DTV, set-top boxes and other digital AV devices. HDMI was developed to provide the technologies of High Bandwidth Digital Content Protection (HDCP) as well as Digital Visual Interface (DVI) in one specification. HDCP is used to protect digital content transmitted and received by DVI-compliant or HDMI-compliant displays.

HDMI has the capability to support standard, enhanced or high-definition video plus standard to multi-channel surround-sound audio. HDMI features include uncompressed digital video, a bandwidth of up to 2.2 gigabytes per second (with HDTV signals), one connector (instead of several cables and connectors), and communication between the AV source and AV devices such as DTVs.

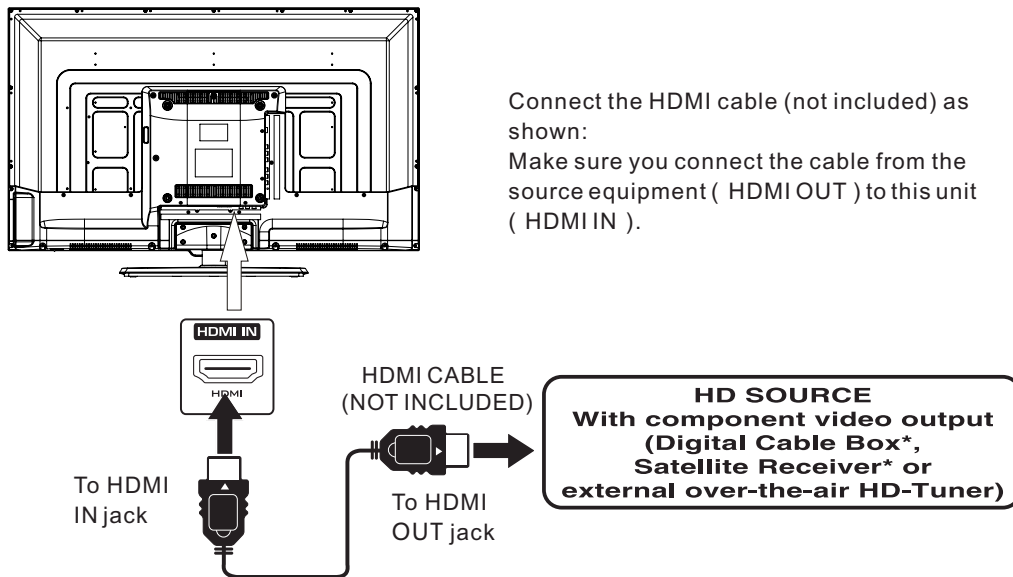

Connect the HDMI cable (not included) as shown: Make sure you connect the cable from the source equipment (HDMI OUT) to this unit (HDMI IN).

CONNECTIONS

CONNECTING A PC

Connect the 15-pin D-SUB PC/VGA connector from your computer to the 15-pin D-SUB PC/VGA input on this unit using a monitor cable and an audio cable (not included) as shown.

Make sure you connect the cable from the computer (VGA and AUDIO - PC OUT) to this unit (VGA and AUDIO - PC IN).

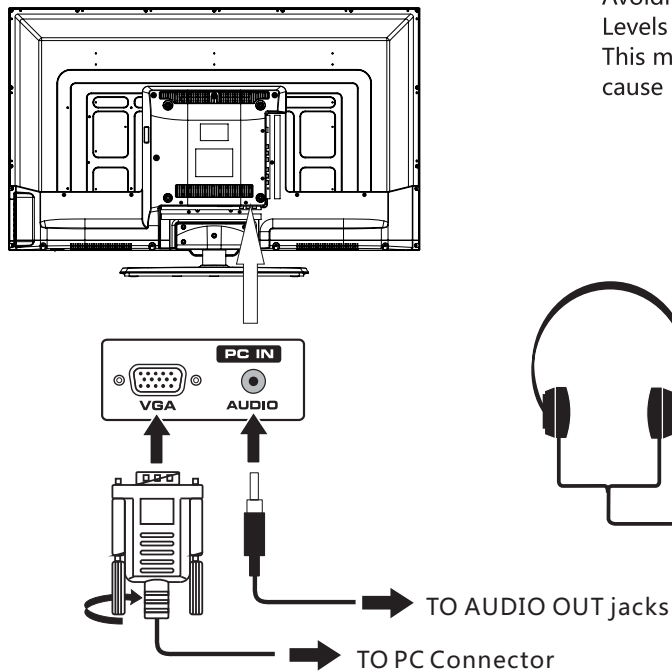

CONNECTING HEADPHONES

- Turn down the volume before connecting headphones to the unit, then adjust the volume to your desired level.
- When headphones are connected, no sound will come from the front speakers.

NOTE

Avoiding listening to sound at high Levels for prolonged period of time. This may be harmful to you and may cause hearing loss.

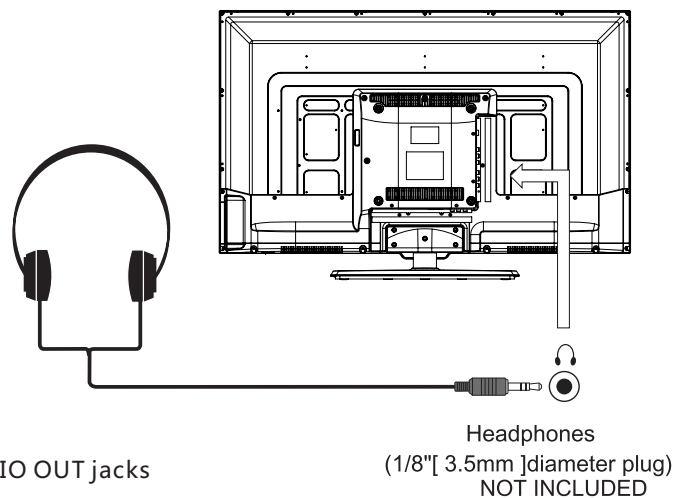

CONNECTING THE POWER CORD

You can power on your TV unit before you make sure the power cord is inserted well. At the same time, please check that the rated voltage of your unit matches your local Voltage.

NOTE

- Insert the power plug fully into the socket outlet. (If the power plug is loose, it could generate heat and cause fire.)
- Ensure that the power plug is easily accessible.
- Ensure the earth pin on the power plug is securely connected to prevent electrical shock.
- Do not touch the power plug with a wet hand. (This may cause electrical shock.)
- Do not use any power cord other than that provided with this TV. (This may cause fire or electrical shock.)
- Do not damage the power cord. (A damaged cord may cause fire or electrical shock.)
- Do not move the TV with the cord plugged in the socket outlet.
- Do not place a heavy object on the cord or place the cord near a high-temperature object.
- Do not twist the cord, bend it excessively, or stretch it.
- Do not pull on the cord. Hold onto the power plug body when disconnecting cord.
- Do not use a damaged power plug or socket outlet.

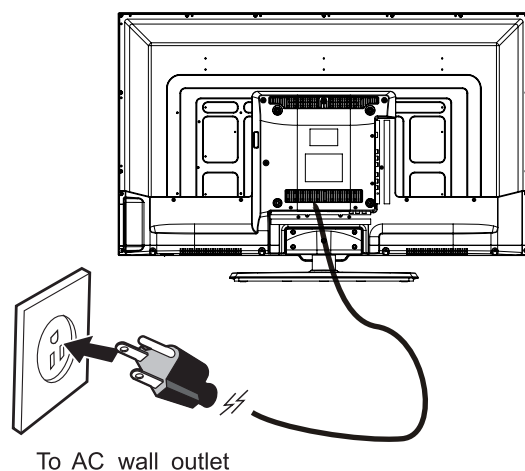

CONNECTIONS

Connection to a Home Theater Audio System

For BEST audio performance

Connecting to a Home Theater System
Dolby Digital can deliver optimal 2 channel stereo or surround sound with five discrete full range channels plus a sixth channel for a subwoofer.

Enjoy optimal sound reproduction from your system with a Dolby Digital amplifier that incorporates a digital coaxial input. Connect an optional digital cable directly to the television's Coax audio output to listen through all inputs except VGA.

(The VGA does not support digital audio)

How To Setup Digital Output

Press the MENU button on the remote control
Press the right ► arrow button to select AUDIO
Press the down ▼ arrow button to highlight SPDIF type right ► Raw or PCM

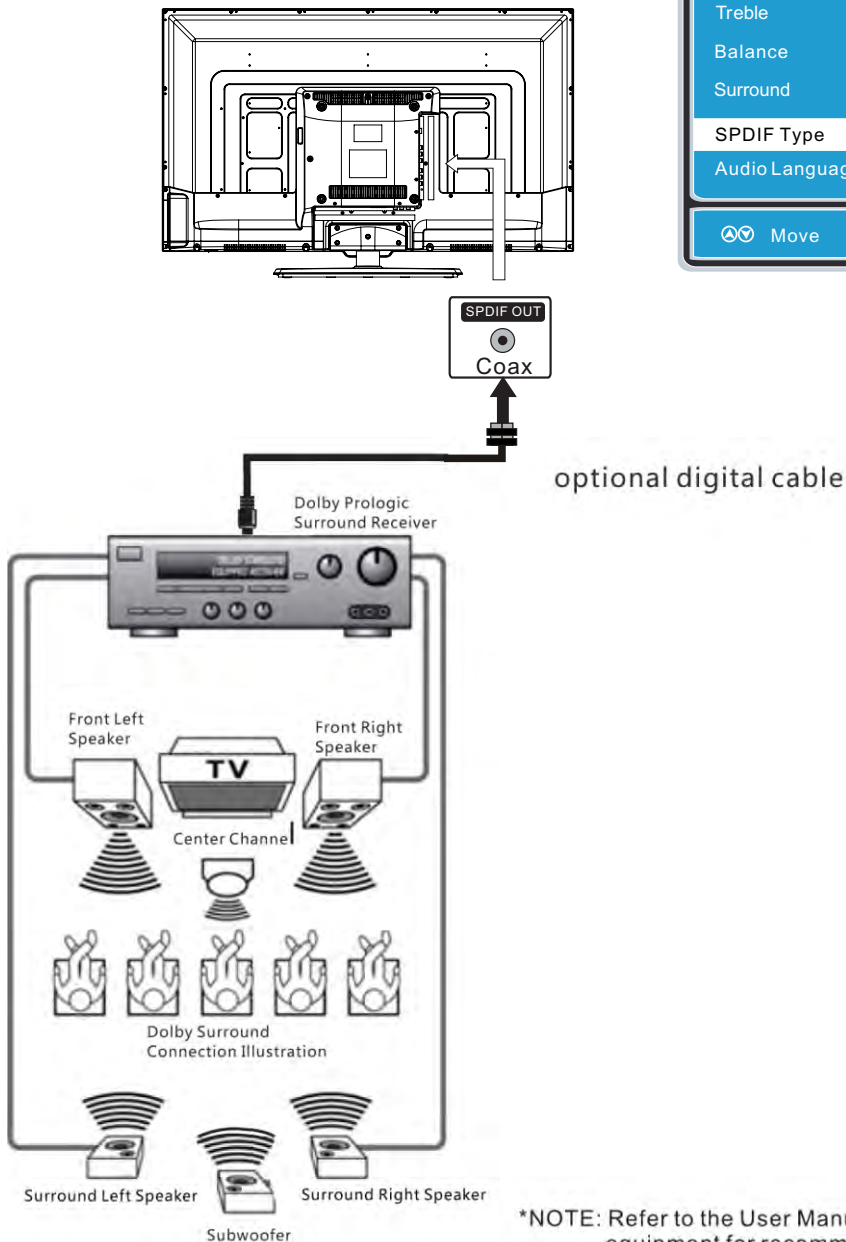
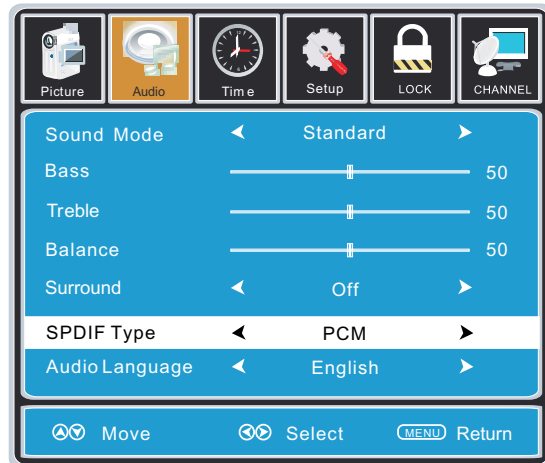

*NOTE: Refer to the User Manual from your home theater equipment for recommended audio settings.

WALL MOUNT INSTALLATION

INSTALLING / REMOVING THE BASE STAND

WARNING : The LED Display is very fragile , and must be protected at all times when removing the base Stand .

Be sure that no hard or sharp object or anything that could scratch or damage the LED display comes into contact with it. Do NOT exert pressure on the front of the unit at any time because the screen could crack.

- 1 Disconnect all cables or cords connected to the unit.
- 2 Lay the unit down on a flat surface with the back side facing up. Please make sure to place a soft cushioned material(such as a pillow or thick piece of foam)beneath the screen.
3. To remove the base stand ,loosen screws off the holes then pull downwards to release the base stand.

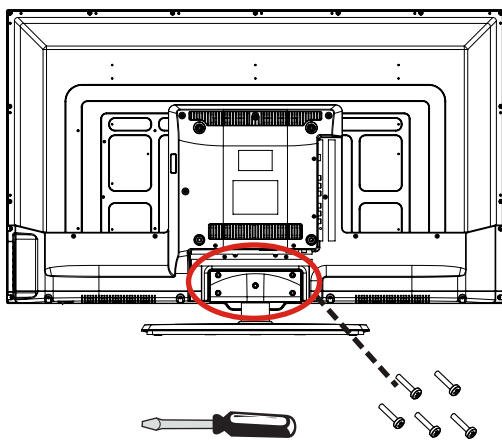

MOUNTING ON THE WALL

This unit is VESA-compliant, and is designed to be wall-mounted with a VESA-compliant 8" x 8" (200mm x 200mm) mounting kit designed for flat-panel TVs (not supplied). Mount this unit according to the instructions included in the mounting kit. Length of screw should not exceed 8 mm.

NOTE

Remove the base stand before mounting the unit on the wall.

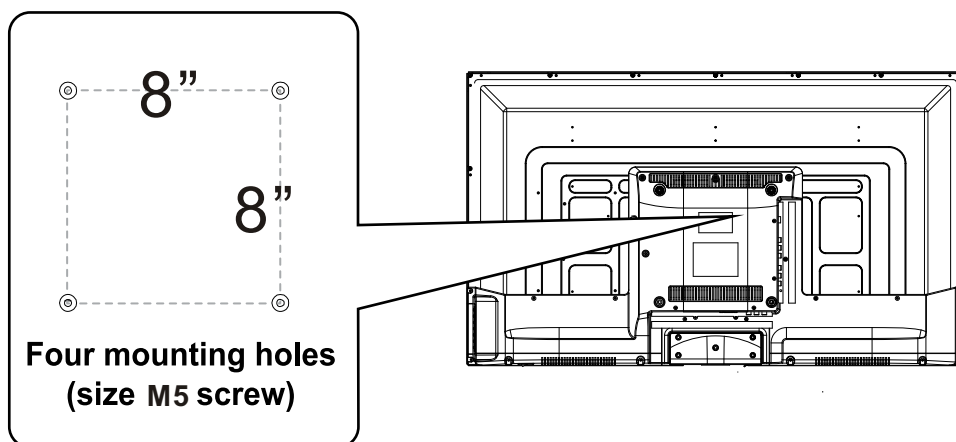

INITIAL SETUP

PUTTING THE UNIT ON A PROPER PLACE

When you turn on your television set for the first time, be sure to place it on a solid stable surface.

To avoid danger, do not expose the TV to water, or a heat source (e.g. lamp, candle, radiator).

Do not obstruct the ventilation grid at the rear and be sure to leave sufficient gaps around the unit.



TURNING THE UNIT ON FOR THE FIRST TIME

After you have initially connected your TV antenna or cable, turn the television ON.

A screen will display asking you to run a **Channel Auto Scan** to search and receive available local digital channels.

It is here where you will select antenna options and run **Channel Auto Scan**.

Channels will be stored in the TV tuner.

Press the **MENU** button on the remote control. Using the ◀▶ buttons, scroll to highlight channel mode. Press the ▼ button to highlight AIR/CABLE.

Please run
Channel Auto Scan

SOURCE SELECTION

1. Press the **SOURCE** button on the remote control.
2. Use the ▲ or ▼ button to select the options (TV, YPbPr/AV, HDMI1, HDMI2, HDMI3, VGA)

and select any of them using the ▶ button or the **ENTER** button.
(The screen will change to your desired source).

Note:

Before watching please make sure all necessary cables and devices are connected.

INPUT SOURCE

TV
YPbPr/AV
HDMI1
HDMI2
HDMI3
VGA

INITIAL SETUP

How to Navigate

Air Mode: Select **AIR** when connected to an indoor/outdoor antenna.

Cable Mode: Select **CABLE** if you subscribe to a pay television service including satellite.

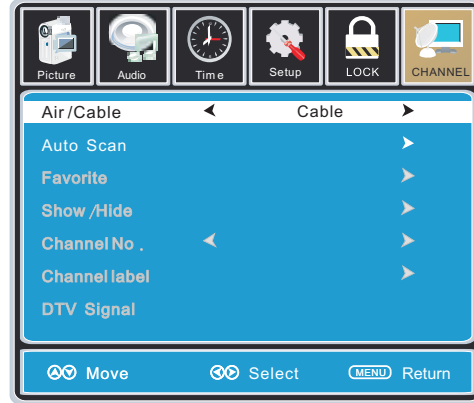

Press the ▼ button to highlight **AIR**.

Using the ◀▶ button to highlight **CABLE**.

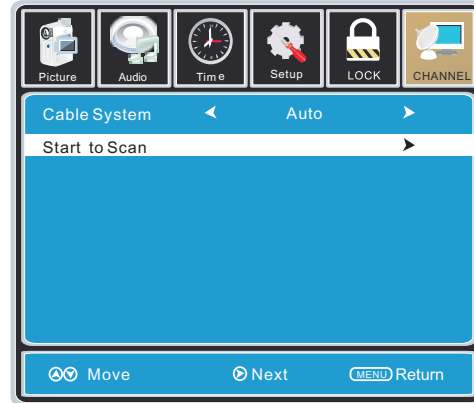
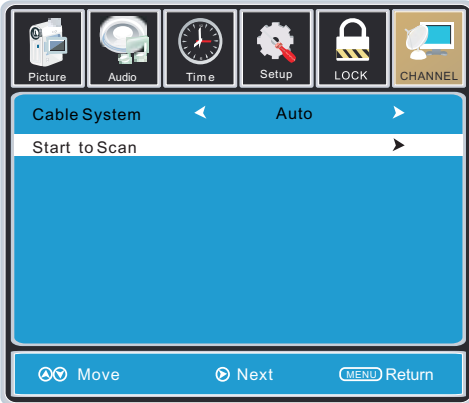

Press the ▼ button to select AUTOSCAN then press the ► button to enter the submenu and press the ► button to start Channel Auto Scan.

Press the ▼ button to select AUTOSCAN. Press the ENTER button and the cursor will move up and CABLE SYSTEM will be displayed next. Press ► the button to select STD > IRC > HRC > Auto (Auto is recommended). Press the ▼ button to select Start to Scan and press ENTER to start Channel Auto Scan.



Channel Auto Scan may take several minutes to complete.

Channel Auto Scan may take several minutes to complete.

NOTE: For cable or satellite users with no TV antenna, there no need to run Channel Auto Scan. Connect your cable or satellite set top box to one of the available inputs on the TV for viewing.

TV SETUP



PICTURE MENU

The **PICTURE** menu offers options to enhance and refine the picture displayed on your TV based on ambient room light and personal preferences. Adjustment options include contrast, brightness, color, tint, sharpness and Color Temp.

How to Navigate:

Press the MENU button on the remote control. Navigate using the ◀▶ buttons to select PICTURE.

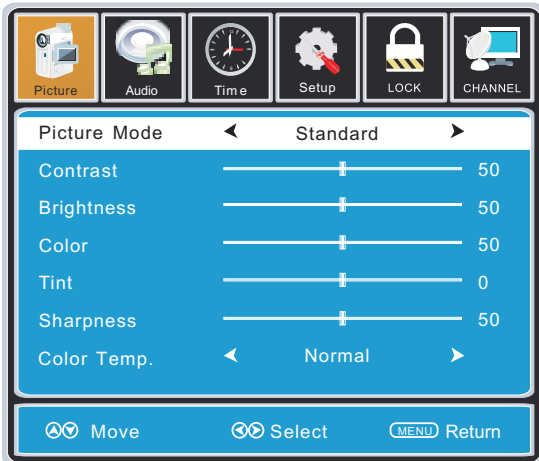

Press the ▼ button to highlight, then press the ▶ button to select your viewing preference from 4 factory options: STANDARD > DYNAMIC > MILD > USER.

The STANDARD setting is recommended for most viewing environments.

Depending on the ambient light level in the room, you may find one of the other options more pleasing.

To make more critical picture adjustments based on your own preferences in USER:

Use the ▼ button to highlight Contrast. Navigate using the ◀▶ buttons to increase or decrease contrast intensity.



Use the ▼ button to highlight Brightness. Navigate using the ◀▶ buttons to increase or decrease overall brightness.

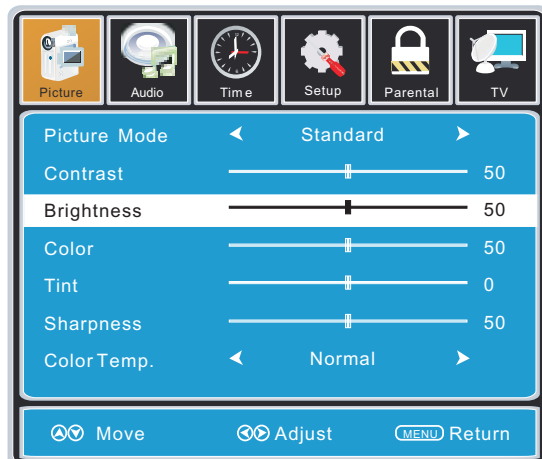

TV SETUP



PICTURE MENU

The **PICTURE** menu offers options to enhance and refine the picture displayed on your TV based on ambient room light and personal preferences.

Adjustment options include contrast, brightness, color, tint, sharpness and color temp.

Press the MENU button on the remote control. Navigate using the ◀▶ buttons to select PICTURE.

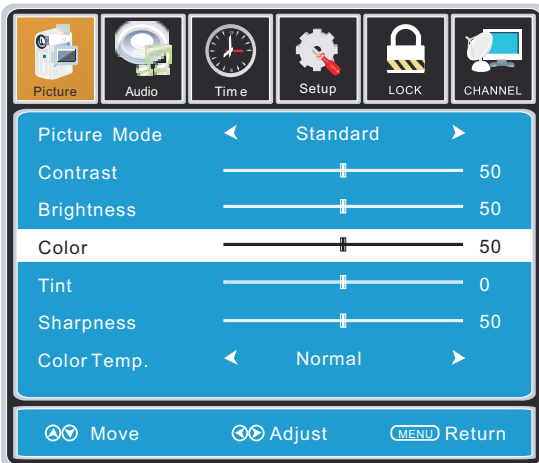

Use the ▼ button to highlight Color. Navigate using the ◀▶ buttons to increase or decrease color intensity.

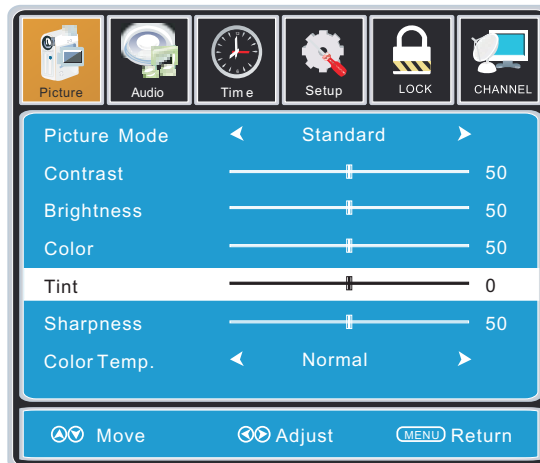

Use the ▼ button to highlight Tint. Navigate using the ◀▶ buttons to adjust colors toward green or reddish tint.

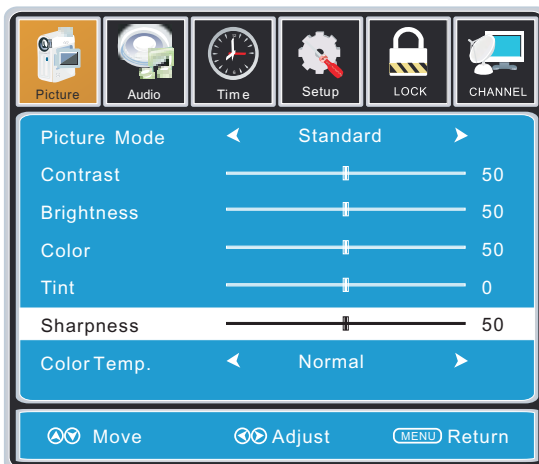

Use the ▼ button to highlight Sharpness. Navigate using the ◀▶ buttons to soften or view crisper edges in the picture.

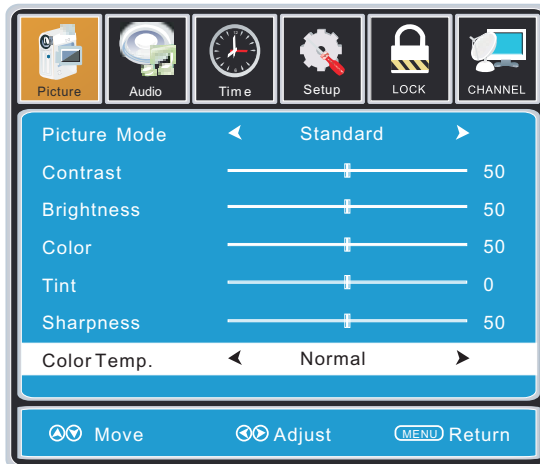

Use the ▼ button to highlight Color Temp. Navigate using the ◀▶ buttons to select COOL (more bluish tone), NORMAL or WARM. The default setting is NORMAL. WARM mode will provide color that is calibrated to D6500° Kelvin, the standard color that broadcast stations and the Motion Picture industry consider as the most accurate to view programming.

Note:

When adjustments are completed, you may select another menu by pressing the Menu button.

TV SETUP



AUDIO MENU

The **AUDIO** menu offers options to make sound enhancements while listening through the built-in speakers and personal preferences.

Adjustment options include bass, treble, balance, surround, SPDIF Type and audio language.

How to Navigate:

Press the MENU button on the remote control. Navigate using the ◀▶ buttons to select AUDIO.

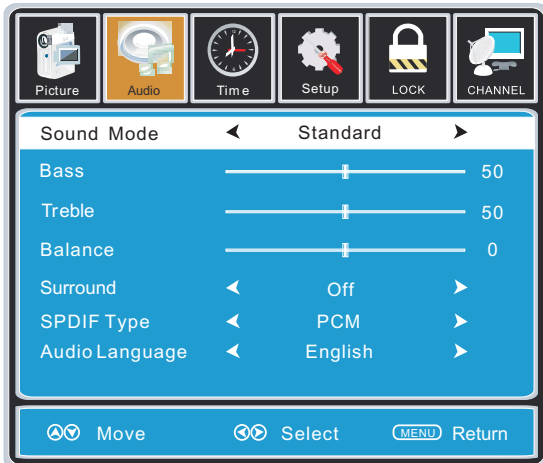

Press the ▼ button to highlight SoundMode, then press the ▶ button to select your sound preference from 4 factory options: STANDARD > MUSIC > MOVIE > USER.

The STANDARD setting is recommended for most sound environments.

Depending on the surroundings in the room, you may find one of the other options more pleasing.

To make more critical audio adjustments based on your own preferences in USER:

Use the ▼ button to highlight Bass. Navigate using the ◀▶ buttons to increase or decrease low frequency intensity.

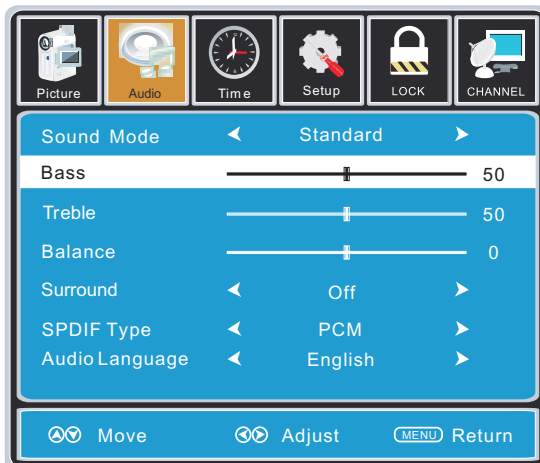

Use the ▼ button to highlight Treble. Navigate using the ◀▶ buttons to increase or decrease high frequency intensity.

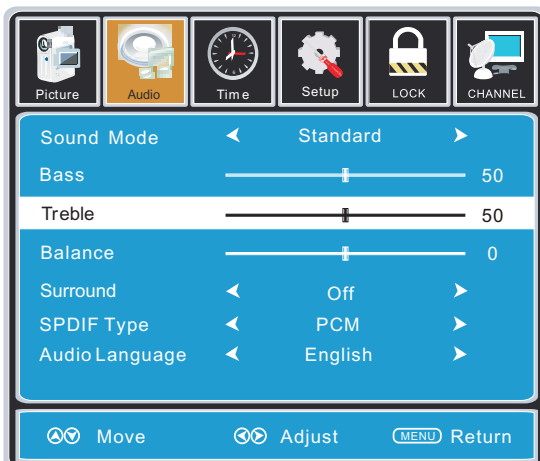

TV SETUP



AUDIO MENU

The **AUDIO** menu offers options to make sound enhancements while listening through the built-in speakers and personal preferences.

Adjustment options include bass, treble, balance, surround, SPDIF Type and audio language.

How to Navigate:

Press the MENU button on the remote control. Navigate using the ◀▶ buttons to select AUDIO.

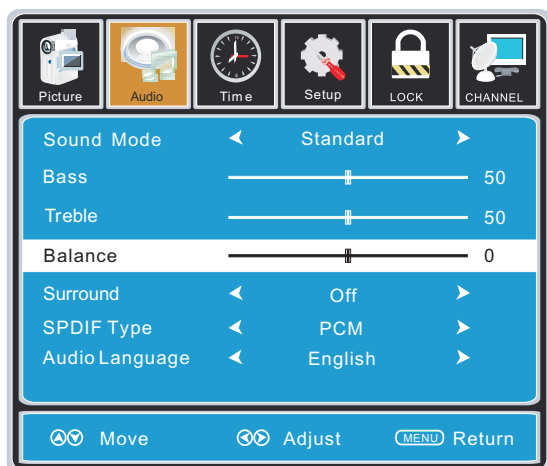

Use the ▼ button to highlight Balance. Navigate using the ◀▶ buttons to adjust sound towards the right or left speaker.



Use the ▼ button to highlight Surround. Navigate using the ▶ button to turn the dimensional surround effect ON or OFF. (for built-in speakers only).

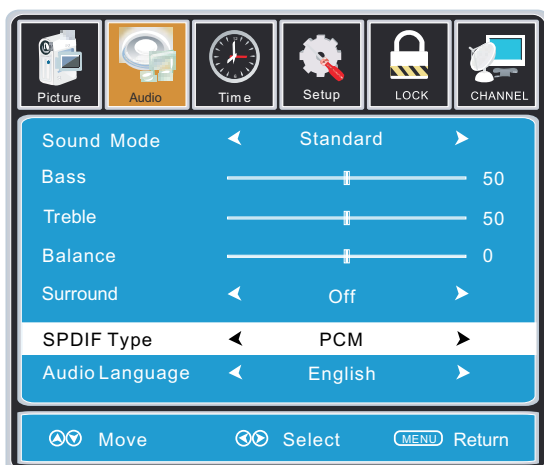

Use the ▼ button to highlight SPDIF Type. Navigate using the ▶ button to adjust.

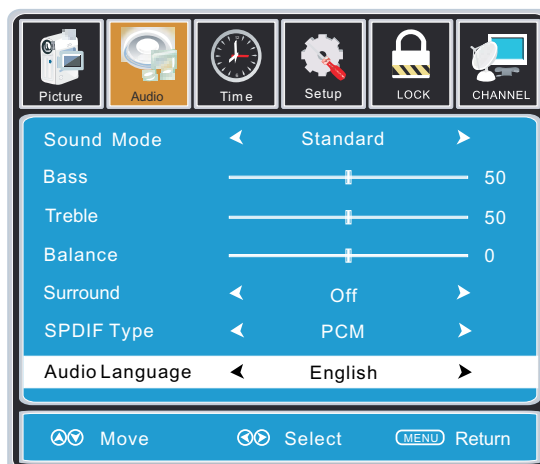

Use the ▼ button to highlight Audio Language. Navigate using the ◀▶ buttons to select to listen to an alternative language broadcast (if available) English > French > Spanish. You may select an alternative language using the remote control by pressing MTS)

Note:

When adjustments are completed, you may select another menu by pressing the Menu button.

TV SETUP

TIME MENU

The **TIME** menu includes adjustment of settings for your local time zone and daylight savings time. The clock will adjust automatically after the initial Channel Auto Scan of available broadcast channels in your area.

How to Navigate:

Press the MENU button on the remote control. Navigate using the ◀▶ buttons to select TIME.

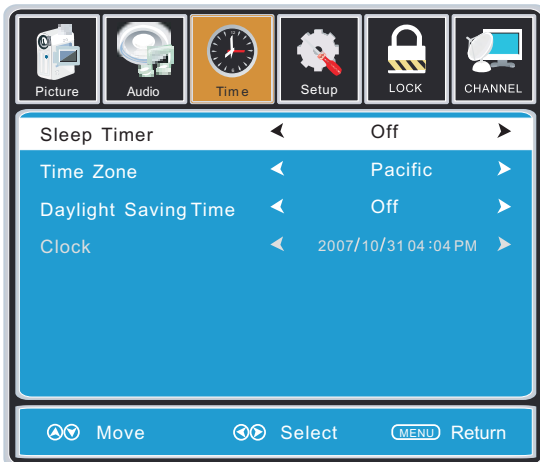

Use the ▼ button to highlight SleepTimer, then press the ▶ button to select among: 5min, 10min, 15min, 30min, 45min, 60min, 90min, 120min, 180min, 240min and off.

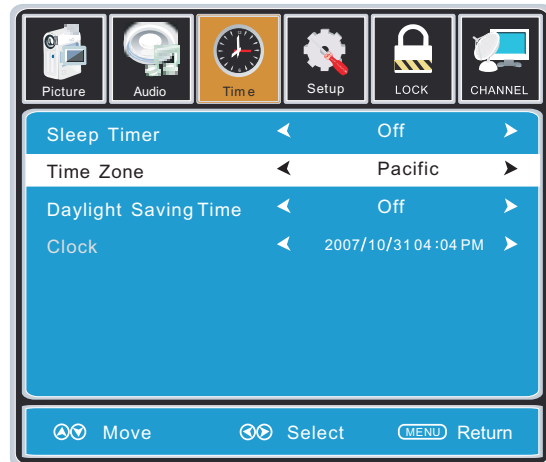

Use the ▼ button to highlight TimeZone, then press the ▶ button to select among: EASTERN > CENTRAL > MOUNTAIN > PACIFIC > ALASKA > HAWAII.

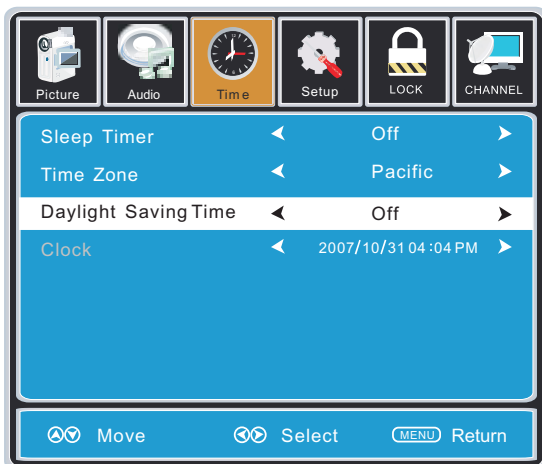

Use the ▼ button to highlight Daylight Saving Time. Navigate using the ◀▶ buttons to turn this feature on or off.

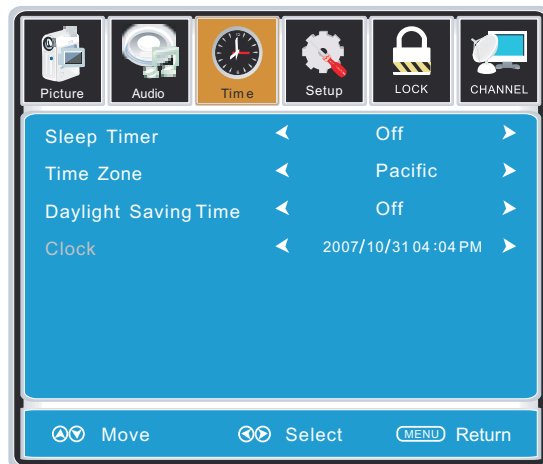

Clock: Display the time at present.

Note:

When adjustments are completed, you may select another menu by pressing the **Menu** button.

TV SETUP



SETUP MENU

In the **SETUP** menu you may change the initial set up of preferences that include settings for language, menu display, computer monitoring, closed captions, enhancement of black detail in the picture and resetting your TV back to its factory default status.

How to Navigate:

Press the MENU button on the remote control. Navigate using the ◀▶ buttons to select **SETUP**.

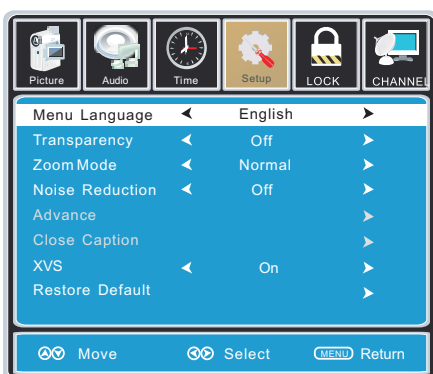

Use the ▼ button to highlight Menu Language. Press the ▶ button to select the language you prefer among English, French and Spanish.

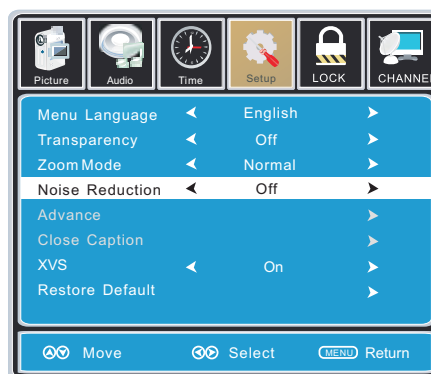

Use the ▼ button to highlight Noise Reduction. Navigate using the ◀▶ buttons to reduce video noise: Middle > Strong > Off > Weak (Default setting: Middle)

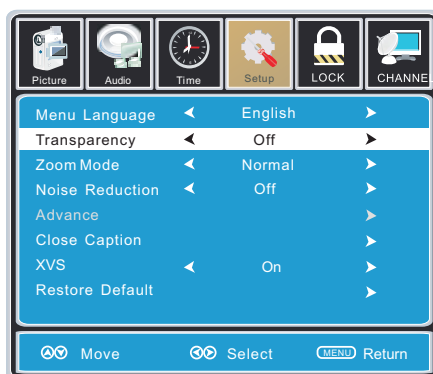

Use the ▼ button to highlight Transparency. Navigate using the ◀▶ buttons to turn Off or On the translucent effect of the OSD.

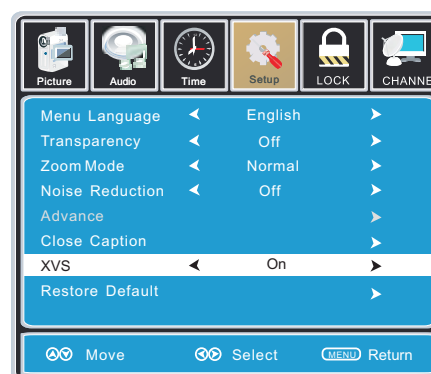

Use the ▼ button to highlight XVS. Navigate using the ◀▶ buttons to select: Off > On. XVS provides noticeable black detail enhancement that may be preferred.

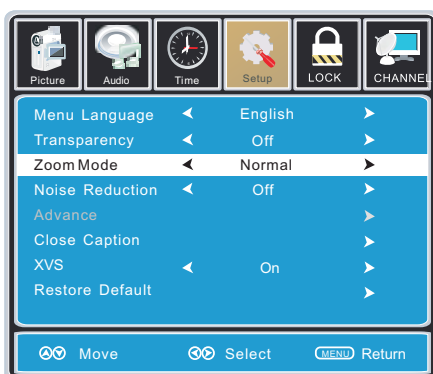

Use the ▼ button to highlight Zoom Mode. Navigate using the ◀▶ buttons to select the viewing mode: Normal > Wide > Zoom > Cinema.

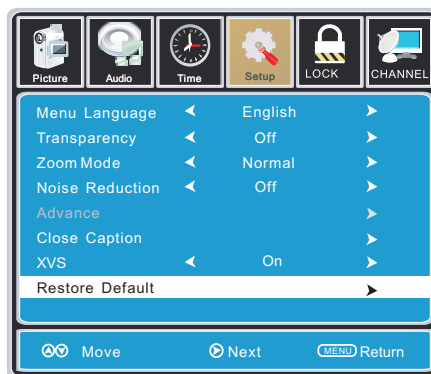

Use the ▼ button to highlight Restore Default. Press the ▶ button to automatically set all adjustments back to their original settings.

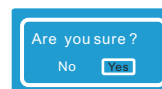

When prompted, Select "Yes" to confirm.

TV SETUP



SETUP MENU

The **SETUP** menu includes adjustments for activating the **Closed Caption** feature for display on the television and customizing CC display types and font styles.

How to Navigate:

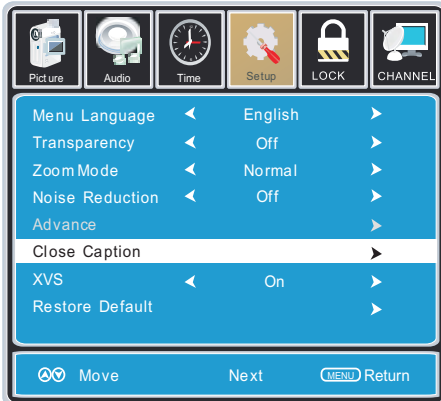

Press the MENU button on the remote control. Navigate using the ◀▶ buttons to select SETUP. Press the ▼ button to highlight Closed Caption then press the ▶ button to select from the following options.



Use the ▼ button to highlight Advance Selection. Navigate using the ◀▶ buttons to select Service 1 - 6.

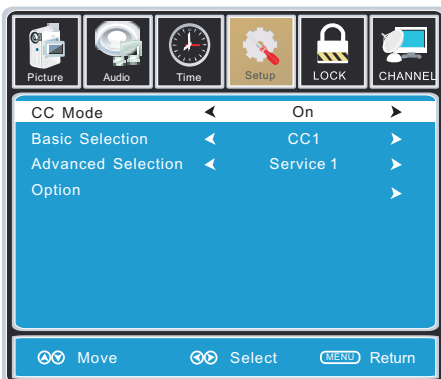

Use the ▼ button to highlight CC Mode. Navigate using the ◀▶ buttons to select Off > On > CC on Mute.

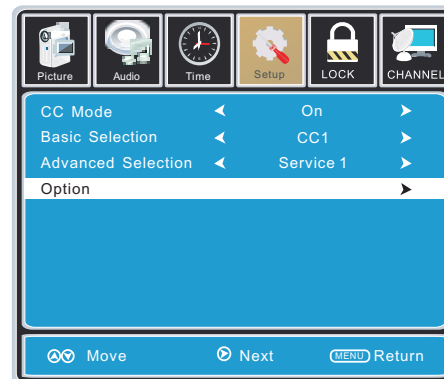

Use the ▼ button to highlight Option. Press the ▶ button to enter a menu with options to customize text fonts, colors and opacities.

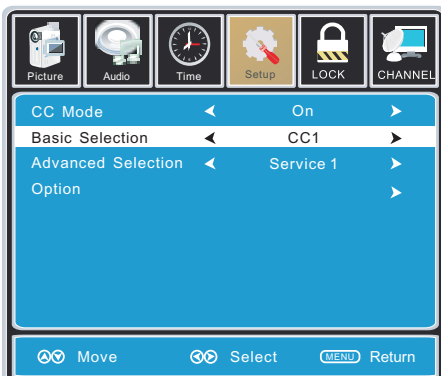

Use the ▼ button to highlight Basic Selection. Navigate using the ◀▶ buttons to select CC 1-4, Text 1-4.

Note:

When adjustments are completed, you may select another menu by pressing the **Menu** button.

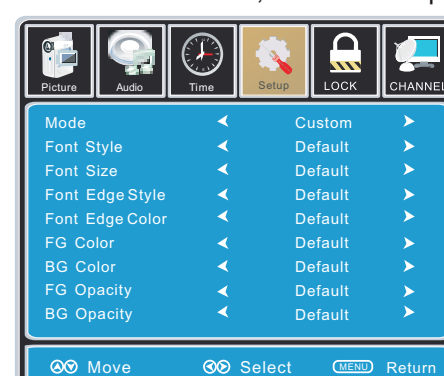

TV SETUP



SETUP MENU

In the **SETUP** menu you may adjust the position of images displayed on screen once you connect an input signal from your PC.

If your PC system uses a standard signal mode, the screen will adjust automatically.

Connect an optional 3.5mm audio cable for stereo sound.

How to Navigate:

After connecting to a **PC**, press the **SOURCE** button and highlight **VGA**, then press the **ENTER** button.

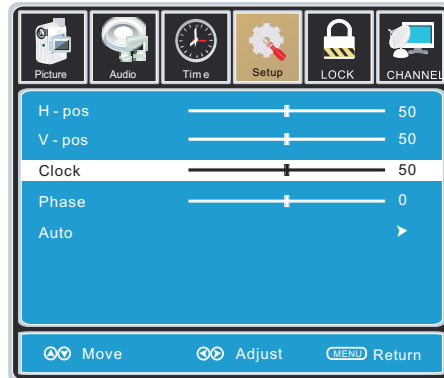
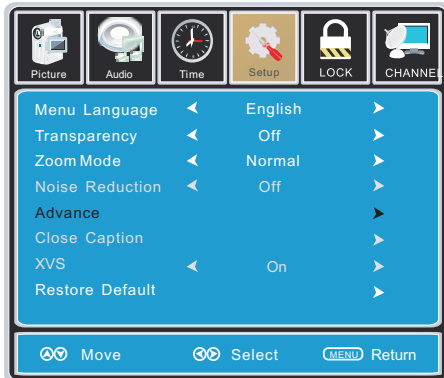

Press the **MENU** button on the remote control and navigate using the **◀▶** buttons to select **SETUP**. Press the **▼** button to highlight **Advanced**, then press the **▶** button to select from the following options.

Use the **▼** button to highlight **Clock**. Navigate using the **◀▶** buttons to control the width of the image.

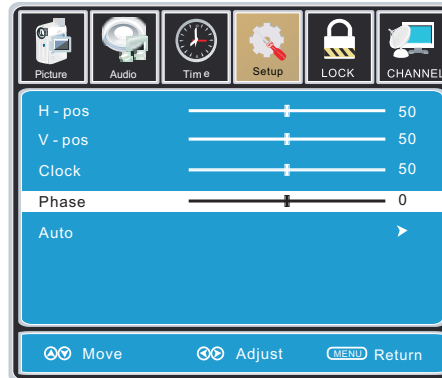
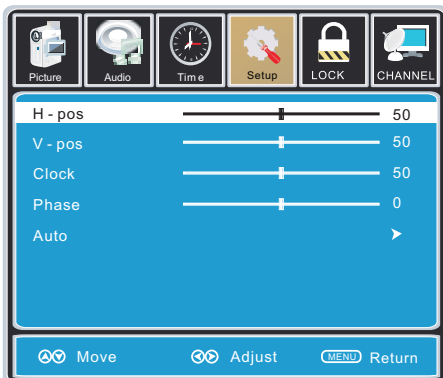

Use the **▼** button to highlight **H-POS**. Navigate using the **◀▶** buttons to adjust the position of images displayed from side to side.

Use the **▼** button to highlight **Phase**. Navigate using the **◀▶** buttons to improve focus and image stability.

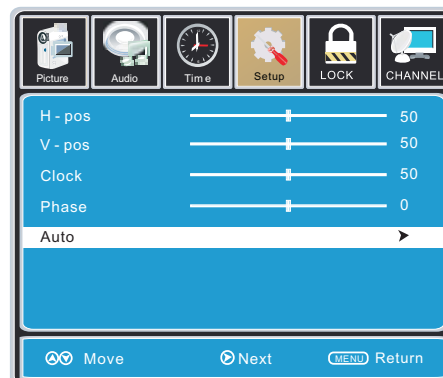
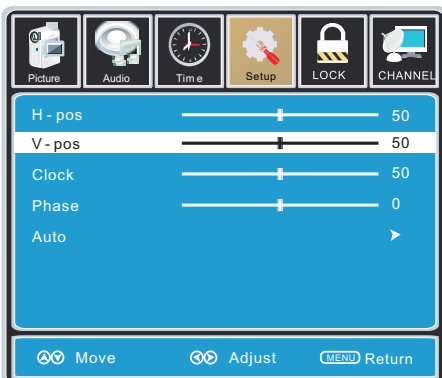

Use the **▼** button to highlight **V-POS**. Navigate using the **◀▶** buttons to adjust the position of images displayed up and down.

Use the **▼** button to highlight **AUTO**. Press the **▶** button to automatically adjust the display to the best setting.

TV SETUP



LOCK(PARENTAL) MENU

In the LOCK(PARENTAL) menu you may block television by inputting passwords. To gain access and select your preferences within the LOCK(Parental) menu make certain your input is set to TV.

How to Navigate:

Press the MENU button on the remote control. Navigate using the ◀▶ buttons to select Parental.



Press the ▼ button to highlight Enter Password. Enter your 4 digit code (factory default code is "0000") unless previously changed.



Use the numeric buttons to input a new 4 digit code by two times.



To change the password, press the ▶ button to display a screen to enter your new password, then confirm again.

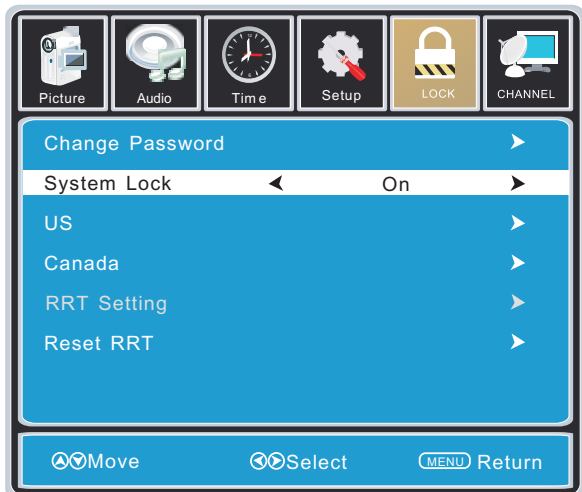

To make changes to PARENTAL controls, Highlight SYSTEM LOCK then press the ▶ button to ON.

NOTE:

RRT Setting and Reset RRT are not user's adjustable settings.

TV SETUP



LOCK(PARENTAL) MENU

In the LOCK(PARENTAL) menu you may block television and movie programming based on U.S TV and movie rating guidelines. To gain access and select your preferences within the LOCK(Parental) menu make certain your input is set to TV.

How to Navigate:

Press the MENU button on the remote control. Navigate using the ◀▶ buttons to select LOCK (Parental).

Press the ▼ button to highlight ENTER PASSWORD. Enter your 4 digit code (factory default code is "0000") unless previously changed.

To set parental controls for television programming or DVD movies, press the ▲▼ buttons to highlight US. Navigate using the ◀▶ buttons to highlight TV/MPAA menu.

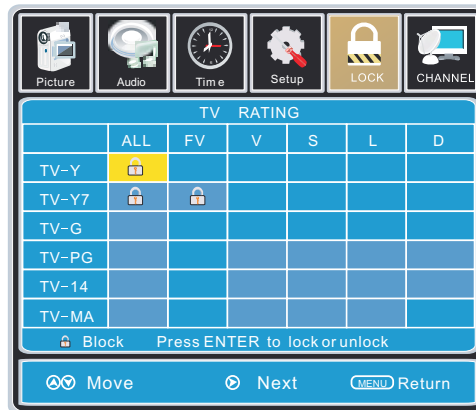
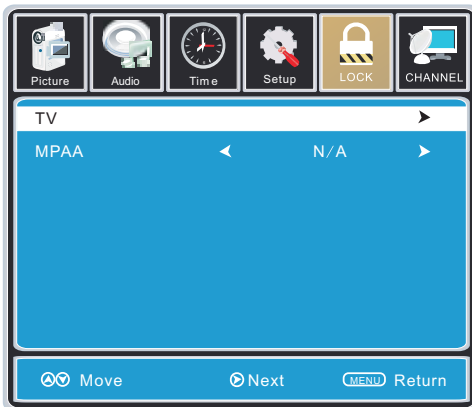

Highlight TV, then press the ▶ button to enter the TV Ratings menu to select your preference.

Age	Defined as
TV-Y	Recommended for all children.
TV-Y7	Directed to older children.
TV-G	General Audience.
TV-PG	Parental Guidance Suggested.
TV-14	Parental Strongly Cautioned.
TV-MA	Mature Audience only.

Contents	Defined as
FV	Fantasy Violence
D	Suggestive Dialogue
L	Strong Language
S	Sexual Situations
V	Violence

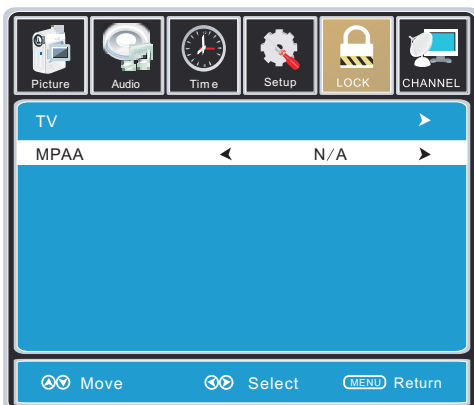

Rating	Defined as
N/A	Not rated.
G	GENERAL AUDIENCES, Suitable for all ages.
PG	PARENTAL GUIDANCE SUGGESTED - Some material may not be suitable for children.
PG-13	PARENTS STRONGLY CAUTIONED - Some material may be inappropriate for children under 13.
R	RESTRICTED, Under 17 requires accompanying parent or adult guardian for viewing in movie theaters.
NC-17	No one 17 or under admitted in movie theater.
X	Adult audience only.

Highlight MPAA then press the ▶ button repeatedly to select your movie rating preference.

TV SETUP



LOCK(PARENTAL) MENU

In the LOCK(PARENTAL) menu you may block television and movie programming based on Canadian TV and movie rating guidelines. To gain access and select your preferences within the LOCK(Parental) menu make certain your input is set to TV.

How to Navigate:

Press the MENU button on the remote control. Navigate using the ◀▶ buttons to select Parental. Press the button to highlight ENTER PASSWORD. Enter your 4 digit code (factory default code is "0000") unless previously changed.

To set parental controls for television programming or DVD movies, press the ▲▼ buttons to highlight Canada. Navigate using the ◀▶ buttons to highlight Canada English/Canada French menu.



Rating	Description
E	Exempt.
C	Children.
C8 +	Recommended for children age 8 and older.
G	GENERAL AUDIENCES, Suitable for all ages
PG	PARENTAL GUIDANCE SUGGESTED -Some material may not be suitable for children.
14 +	Viewers 14 years and older
18 +	Adult Programming.

Navigate using the ▼ button to highlight CANADA ENGLISH, then press the ▶ button repeatedly to select your ratings preference.

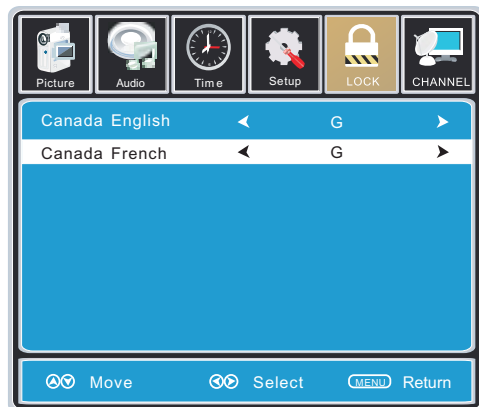

Rating	Description
E	Exempt.
G	GENERAL AUDIENCES, Suitable for all ages.
8 ans+	Not recommended for young children.
13 ans+	Not suitable for children under the age of 13.
16 ans+	Not suitable for children under the age of 16.
18 ans+	Adult Programming.

Navigate using the ▼ button to highlight CANADA FRENCH, then press the ▶ button repeatedly to select your ratings preference.

NOTE:

When adjustments are completed, you may select another menu by pressing the **Menu** button.

TV SETUP



TV(CHANNEL) MENU

The TV(CHANNEL) menu provides for the setup of your television to receive TV channels, store your favorites, add or skip channels and label them by their call letters.

How to Navigate:

Press the MENU button on the remote control. Navigate using the ◀▶ buttons to select TV. Press the ▼ button to highlight your preferences.

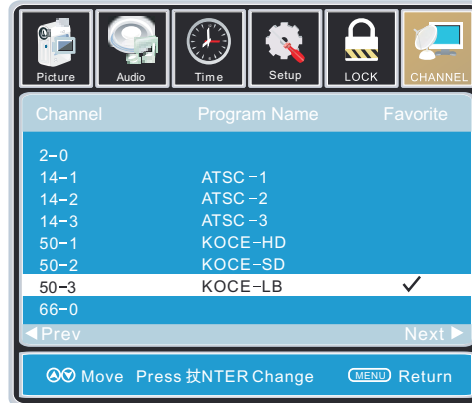
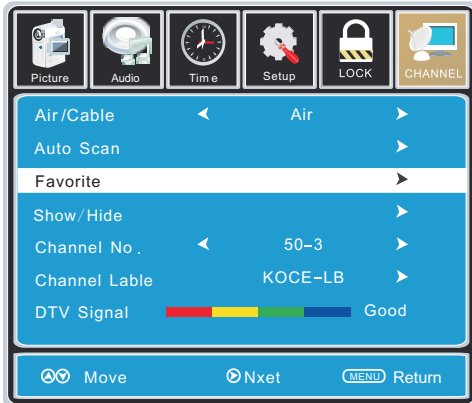

Highlight FAVOURITE to add channels to your Favorites List. Navigate using the ▲▼◀▶ buttons to select channels to be added or deleted from your list. Press the ENTER button to add or delete a channel. A checkmark indicates a channel has been added. You may also display your favourite list from the remote control by pressing FAV.

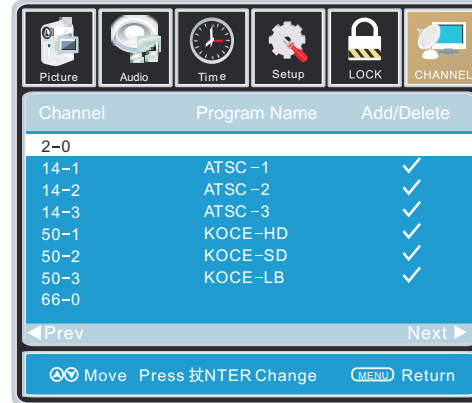
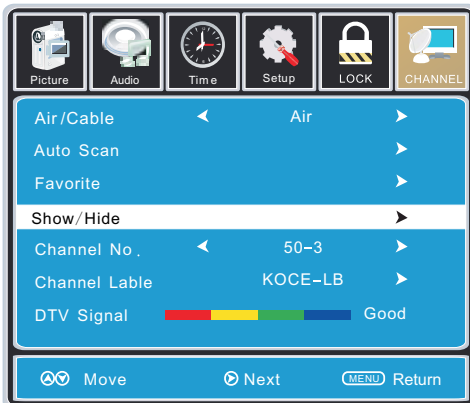

Highlight to select Show/Hide or skip channels already in memory. Navigate using the ▲▼◀▶ buttons to access the list of available channels. Press the ENTER button to change the channels status. A checkmark indicates a channel has been added.

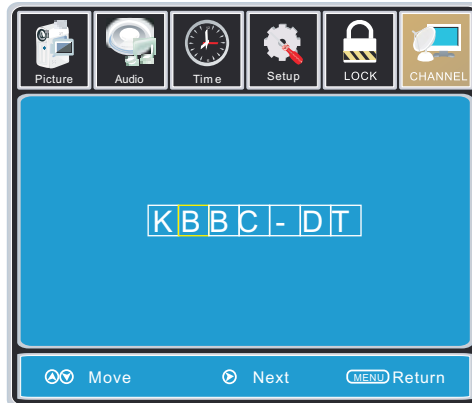
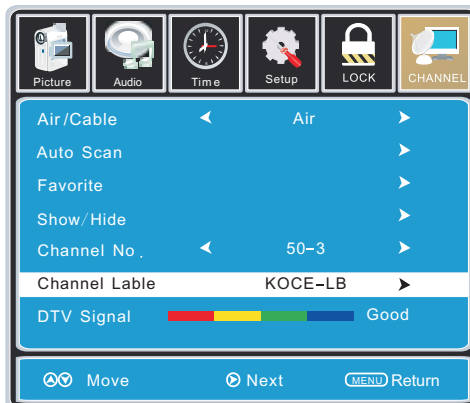

Highlight CHANNEL LABEL to name or rename a broadcast channel. Navigate using the ▶ button to enter the screen menu to re-label a channel. Use the ▲▼ buttons to spell out each letter, number or character. Use the ◀▶ buttons to advance to the next space.

DISPLAY MODE

PC FORMATS

SUPPORTED PC INPUT MODE			
Resolution	Horizontal Scanning Frequency (KHz)	Vertical Scanning Frequency (Hz)	Format
640 X 480	31.5	60.0	DOS
800 X 600	35.1	56.2	VESA
800 X 600	37.9	60.0	VESA
1024 X 768	48.4	60.0	VESA
1360 X 768	47.7	60.0	VESA
1920 x 1080	66.6	60.0	VESA

NOTE:

This product does not support the display mode not listed above.
In order to achieve the best display effect, please select the above-listed 6 display modes input signal.

Because of the difference of display drivers output signal (especially non-standard signal output), the display image may appear little disturbance which can be adjusted on the PC menu.

To prolong this unit's service life, please set your computer to power management mode.

DISPLAY MODE

VIDEO FORMATS

SUPPORTED COMPONENT / HDMI INPUT MODE			
Resolution	Horizontal Scanning Frequency (KHz)	Vertical Scanning Frequency (Hz)	Format
720 x 480	31.47	59.94	480 i
720 x 480	15.734	59.94	480 p
1280 x 720	37.5	50	720 p
1280 x 720	45	60	720 p
1920 x 1080	31.25	50	1080 i
1920 x 1080	33.75	60	1080 i
1920 x 1080	27	24	1080 p
1920 x 1080	56.25	50	1080 p
1920 x 1080	67.50	60	1080 p

NOTE:

The above listed formats are also related to the AV devices you are about to connect. Before you connect this unit with others please read all instructions carefully and make sure all necessary cables are connected.

This unit may be incompatible with some other formats which are not meet the above conditions.

SPECIFICATION

Model Description		39"LED TV
Panel	Panel Type	LED Panel
	Diagonal Size	39 inches
	Screen Format	16:9
	Resolution	1920 x 1080
	Brightness	450 nit
	Contrast	1500:1
	View Angle	178(H)/178(V)
	Response Time	8 ms
Systems	Maximum Color	16.7M colors
	Color System	ATSC/QAM/NTSC
	Sound System	M
	Audio System	BTSC
Input / Output Jacks	Sound Output	L/R Speaker: 10 W + 10W
	RF Input	75 ohm external terminal
	HDMI Input	Video: 480i, 480p, 720p, 1080i, 1080p. Audio: Two channel linear PCM 32, 44.1 and 48kHz, 16, 20 and 24 bits
	PC-RGB Input	D-sub 15pin G: 0.7Vp-p, 75ohms B: 0.7Vp-p, 75ohms R: 0.7Vp-p, 75ohms
	Composite Video Input	1.0 Vp-p, 75ohms RCA
	Component/Y Pb Pr Input	RCA Y: 1.0 Vp-p, 75ohms, 0.3V negative sync Pb: 0.7Vp-p, 75ohms Pr: 0.7Vp-p, 75ohms
Power	Sound Input	AV AUDIO: For CVBS/COMPONENT Audio input PC AUDIO: For PC RGB Audio input 500mV rms, Impedance: 20k ohms
	Power Requirement	100-240V~ 50/60Hz
	Rated Power Consumption	95 W

This manual is only for your reference.
Specifications are subject to update without prior notice.

TROUBLESHOOTING GUIDE

SYMPTOM

CAUSE (AND REMEDY)

TV

Bad Picture (snow, multiple images distortion, blurry)

- Check the location of the antenna and adjust it if necessary.
- Make sure the antenna cable is firmly connected.
- Make sure all input cables are firmly connected.

No sound.

- Increase the volume.
- Check whether the mute function has been activated on the Remote Control.

Black and White picture.

- Check the PICTURE setting within the PICTURE menu.
- Check to make sure the program you are watching is broadcast in Color and not Black & White.

No picture or sound.

- Make sure the unit is plugged in and turned on.
- Make sure that the ATV mode is selected.
- Try a new channel to check for possible station trouble.
- Make sure the antenna is connected properly.
- Increase the volume.
- Make sure the antenna or audio/video source device is working properly.
- Make sure all cables are firmly connected.
- Check for local interference.

Colored patches of picture.

- Make sure there are no unshielded electrical devices nearby that are causing interference.
- Turn the TV off for 30 minutes, then try it again.

Panel function key does not respond correctly.

- Under the influence of electrostatic phenomenon, the product may malfunction and require user power reset.
- Unplug and re-plug the AC power cord.

The display monitor's panel goes hot.

- LED TV takes inside light phosphor. It may increase the temperature of the screen in some occasions. It's not a defect.

Unusual dots

- Black dots and Bright points may appear on the LED screen. This is a structural property of the LED panel and is not a defect.

Stripes on screen

- Adjust the impulse phase may decrease stripes. RGB in

The top of the monitor gets hot.

- It may occur during long-time working. It's not a defect.

Unable to select a certain channel.

- The channel may be skipped. Choose this channel by directly selecting the buttons from the remote control.

Disorder display at power on.

- This may be caused because of a very short interval between POWER OFF and ON.
- Unplug the power and restart.

CONTENU

1	MISES EN GARDE DE SÉCURITÉ	1
2	CONSIGNES DE SÉCURITÉ IMPORTANTES	2
3	ACCESSOIRES	3
4	PRÉPARATIVES	3
5	GUIDE DE RÉFÉRENCE DES COMMANDES	4
	Télécommande	5
	Vue De Devant	5
	Vue Arriere	6
6	CONNEXIONS	7
	Connexion Antenne	7
	Connexion AV	7
	Connexion Y Pb Pr	8
	Connexion HDMI	8
	Connexion VGA	9
	Connexion Headphone	9
	Branchement du cordon d'alimentation	9
	Connexion Coax(SPDIFF)	10
7	MONTAGE MURAL	11
8	INSTALLATION RAPIDE	12
	Mise De L'appareil Dans Une Place Propre	12
	Selection De Source	12
	Mise En Circuit Initiale De L'Appareil	12
9	RÉGLAGE INITIAL DU TÉLÉVISEUR	14
	Menu Image	14
	Menu Audio	16
	Menu Heure	18
	Menu Option	19
	Menu Verro(LOCK)	22
	Menu Program(CHANNEL)	25

CONTENU

10	MODE D'AFFICHAGE	Formats Informatiques Formats Vidéo	26 27
11	CARACTÉRISTIQUES		28
12	GUIDE DE D PANNAGEE	Symptôme TV	29

CLASSE DE SECURITE : C'est un produit de la classe de sécurité I CEI et il doit être mis à la terre pour la sécurité.

MISES EN GARDE DE SÉCURITÉ

* LA MARQUE DE PRUDENCE A ÉTÉ LOCALISÉE A LA CLOTURE INFÉRIEURE DE L'APPAREIL .



AVERTISSEMENT : POUR RÉDUIRE LE RISQUE D'UN CHOC ÉLECTRIQUE, NE PAS RETIRER LE COUVERCLE (NI LE DOS). AUCUNE PIÈCE NÉCESSITANT L'ENTRETIEN PAR L'UTILISATEUR À L'INTÉRIEUR. POUR RÉPARATION, S'ADRESSER À UN RÉPARATEUR QUALIFIÉ.

 Le symbole de l'écarter et d'une flèche à l'intérieur d'un triangle qui indique qu'il y a une « tension dangereuse » non isolée à l'intérieur de l'appareil, suffisamment élevée pour causer un choc électrique.

 Le point d'exclamation à l'intérieur d'un triangle qui indique qu'il y a des instructions importantes de fonctionnement et d'entretien (réparation) dans la documentation qui accompagne l'appareil.

MISE EN GARDE

• POUR RÉDUIRE LE RISQUE DE FEU D'ORIGINE ÉLECTRIQUE, NE PAS EXPOSER CET APPAREIL À LA PLUIE OU À L'HUMIDITÉ.

• EN CAS DE PROBLÈME, DÉBRANCHEZ LE CORDON D'ALIMENTATION CA ET ADRESSEZ-VOUS À UN PERSONNEL DE RÉPARATION QUALIFIÉ.

AVERTISSEMENT:

• POUR RÉDUIRE LE RISQUE DE FEU D'ORIGINE ÉLECTRIQUE, NE PAS EXPOSER CET APPAREIL À LA PLUIE OU À L'HUMIDITÉ.

• POUR ÉVITER LE RISQUE D'INCENDIE OU DE CHOC ÉLECTRIQUE, NE PAS EXPOSER CET APPAREIL À LA PLUIE OU À L'HUMIDITÉ. NE PAS PLACER DES OBJETS REMPLIS DE LIQUIDE SUR L'APPAREIL OU À PROXIMITÉ DE CELUI-CI.

• EN CAS DE PROBLÈME, DÉBRANCHEZ LE CORDON D'ALIMENTATION CA ET ADRESSEZ-VOUS À UN PERSONNEL DE RÉPARATION QUALIFIÉ.

EMPLACEMENT

- N'utilisez pas l'appareil dans les endroits extrêmement chauds, froids, poussiéreux ou humides.
- Laissez l'air circuler librement autour de l'appareil. Ne le couvrez pas avec du tissu et ne le placez pas sur un tapis ou de la literie.

SÉCURITÉ

- Lorsque vous branchez et débranchez le cordon CA, tenez la fiche et non le cordon. Le tirage du cordon peut l'endommager et créer un risque.
- Débranchez le cordon d'alimentation CA si vous n'allez pas utiliser l'appareil pendant une longue période de temps.

ENDROIT DE PLAQUE DE MODÈLE

La plaque de modèle est située sur le dessous de l'appareil.

RENSEIGNEMENTS FCC

REMARQUE : Cet appareil a été soumis à des tests et s'est révélé en conformité avec les limites pour un appareil numérique de classe B, conformément à la section 15 des règles de la FCC. Ces limites ont pour but d'assurer une protection raisonnable contre les interférences gênantes dans une installation résidentielle. Cet appareil génère, utilise et peut émettre des fréquences radioélectriques, et s'il n'est pas installé et utilisé selon les instructions, il peut causer des interférences nuisibles aux radio communications. Cependant, il n'y a pas de garantie que des interférences ne se produiront pas dans une installation donnée. Si cet appareil cause des interférences nuisibles à la réception de la radio ou de la télévision, ce qui peut être déterminé en mettant l'appareil en et hors circuit, nous conseillons l'utilisateur l'une ou plusieurs des mesures correctives suivantes :

- Réorientez ou changez l'emplacement de l'antenne de réception.
- Augmentez la séparation entre l'appareil et le récepteur.
- Branchez l'appareil dans une prise sur un circuit différent de celui sur lequel le récepteur est branché.
- Adressez-vous au distributeur ou à un technicien qualifié de radio/télévision pour obtenir de l'aide.

AVERTISSEMENT:

Dés changements ou modifications apportés à cet appareil, non approuvés expressément par les responsables de la conformité, peuvent être l'utilisateur le droit d'utiliser cet appareil.

CONSIGNES DE SÉCURITÉ IMPORTANTES

- 1) Lisez ces instructions.
- 2) Conservez ces instructions.
- 3) Tenez compte de tous les avertissements.
- 4) Suivez toutes les instructions.
- 5) N'utilisez pas cet appareil à proximité de l'eau.
- 6) Utilisez seulement un chiffon sec pour nettoyer l'appareil.
- 7) Ne bloquez aucun des orifices d'aération. Installez l'appareil selon les instructions du fabricant.
- 8) N'installez pas l'appareil à proximité de sources de chaleur telles que radiateurs, registres de chaleur, poêles/cuisinières ou autres appareils (y compris amplificateurs) produisant de la chaleur.
- 9) Ne neutralisez pas le dispositif de sécurité d'une fiche polarisée ou broche de mise à terre. Une fiche polarisée comporte 2 broches dont une est plus large que l'autre. Une fiche mise à terre comporte 2 broches plus une 3e de mise à terre. La broche large ou la broche de mise à terre sont conçues pour votre sécurité. Si la fiche ne s'adapte pas à votre prise, adressez-vous à un électricien pour faire remplacer la prise obsolète.
- 10) Protégez le cordon d'alimentation pour qu'il ne soit pas soumis au passage de personnes ou coincé, particulièrement son point de contact avec la fiche, les prises et le point de sortie de l'appareil.
- 11) Utilisez seulement les pièces/accessoires spécifiés par le fabricant.
- 12) Ne placez cet appareil que sur un chariot, un support, un trépied, une fixation ou une table recommandés par le fabricant ou vendus avec l'appareil. Manipulez avec prudence tout chariot sur lequel un appareil est placé pour éviter toute blessure. En cas de renversement.
- 13) Débranchez cet appareil durant les orages ou s'il ne va pas être utilisé pendant une longue période de temps.
- 14) Confiez toute réparation à un personnel qualifié. Une réparation s'impose si l'appareil a subi un dommage d'une façon quelconque, si le cordon d'alimentation ou la fiche sont endommagés, s'il y a eu un débordement de liquide ou d'un objet dans l'appareil, si ce dernier a été exposé à la pluie ou de l'humidité, s'il ne fonctionne pas normalement ou s'il est tombé.
- 15) Para impedir las descargas eléctricas, asegúrese de que la patilla de puesta a tierra de la clavija del cable de alimentación de CA esté firmemente conectada.



ACCESSOIRES

Veillez vérifier et identifier les accessoires compris.

Télécommande.....	x 1
Piles AA	x 2
Garantie Limitée.....	x 1
Manuel D'utilisation.....	x 1
Stand de base et de 4 vis	x 1
Tournevis	x 1

PRÉPARATIFS

UTILISATION DE LA TÉLÉCOMMANDE

Pointez la télécommande vers le CAPTEUR DE TÉLÉCOMMANDE situé sur l'appareil.

Quand il y a une source légère, ambiante et forte, l'exécution du détecteur éloigné infrarouge peut être dégradé, causant l'opération peu fiable.

La distance efficace conseillée pour le fonctionnement de la télécommande est d'environ 16 pi (5 m).

POSE DES PILES DE LA TÉLÉCOMMANDE

1. Ouvrez le compartiment des piles.

2. Insérez deux piles AA.

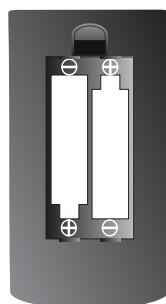

REPLACEMENT DES PILES

Quand les piles s'affaiblissent, la distance de fonctionnement de la télécommande baisse considérablement et il faut les remplacer.



MISE EN GARDE: Risque d'explosion si la pile est remplacée par un modèle incorrect.

REMARQUES:

- Si vous n'allez pas utiliser la télécommande pendant une longue période de temps, retirez les piles pour éviter le risque de corrosion en cas de fuite.
- Ne mélangez pas ensemble des piles déjà utilisées et des piles neuves. Ne mélangez pas des piles ALCALINES, standard (CARBONE-ZINC) et des piles rechargeables (NICKEL-CADMIUM).
- Retirez toujours les piles dès qu'elles commencent à s'épuiser.
- Des piles affaiblies peuvent fuir et grandement endommager la télécommande.



AVERTISSEMENT:

- Ne vous débarrassez pas de piles en les jetant dans un feu car elles pourraient fuir et/ou exploser.
- Les piles ne seront pas exposées à la chaleur excessive comme le soleil, le feu ou l'aimé.

GUIDE DE REFERENCE DES COMMANDES

TÉLÉCOMMANDE

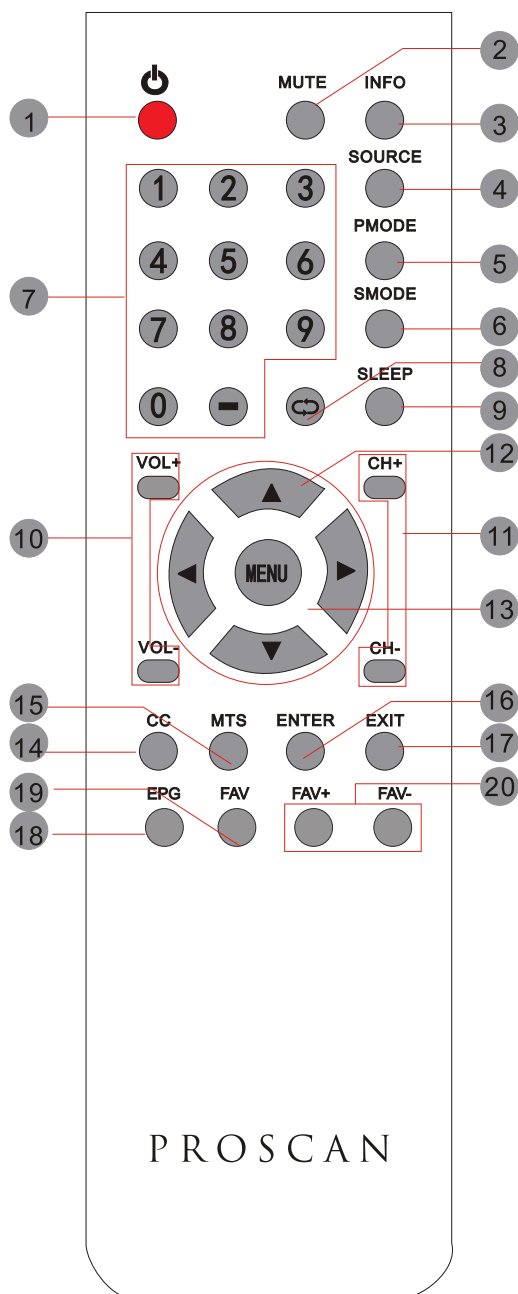

Universal Remote Code: 1218
(Universal Remote Control n'est pas inclus.)

1. EN VEILLE
Pour allumer la Télé ou mettre la Télé en mode veille.
2. MUTE
Appuyez ce bouton pour rendre le son muet ou restaurer le son muet.
3. INFO
Affiche les informations du programme que vous regardez.
4. SOURCE
Appuyez ce bouton pour sélectionner une entrée source.
5. PMODE
Appuyez ce bouton pour sélectionner un mode d'image pour différents qualités d'images.
6. SMODE
Appuyez ce bouton pour sélectionner le réglage de son pour différents effets sonores.
7. 0-9
Vous permet de changer la chaîne de la Télé.
8. ↻
Changer entre les chaînes précédent et actuel.
9. SLEEP
Pour configurer la durée de temps avant que la Télé s'éteigne automatiquement.
10. VOL+/VOL-
Augmente/diminue le volume.
11. CH+/CH-
Pour aller à la chaîne suivante/précédente en mode Télé.
12. Haut/Bas/Gauche/Droite
Pour déplacer le curseur vers le haut/vers le bas/vers la gauche/vers la droite quand vous faites un choix.
13. MENU
Affiche le Menu OSD de la Télé.
14. CC
Appuyez le bouton pour entrer en mode CC.
15. MTS
Pour changer entre STEREO, MONO et SAP. S'il n'y a aucun langage valable pour le signal réceptionné, l'audio de l'LED Display changera en mono.
16. ENTER
Appuyez sur pour confirmer les sélections sur un écran de menu.
17. EXIT
Appuyez ce bouton pour quitter ce qui est affiché à l'écran.
18. EPG
Appuyez sur ce bouton pour sélectionner le guide électronique des programmes en mode DTV.
19. FAV
Appuyez sur ce bouton pour afficher la liste des favoris.
20. FAV+/FAV-
Appuyez sur ce bouton pour passer par la liste de canaux FAV.

GUIDE DE REFERENCE DES COMMANDES

VUE DE DEVANT

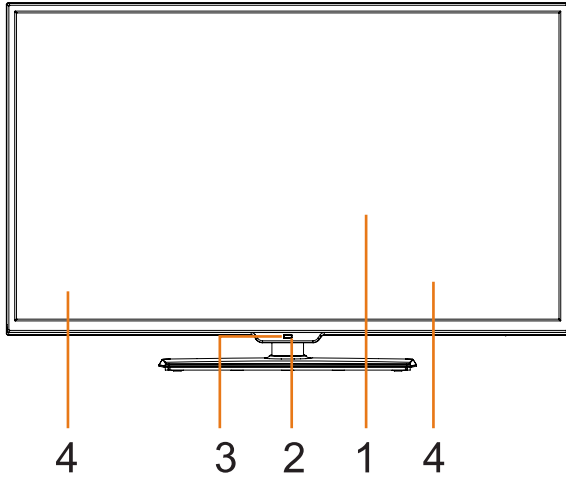

1. rân couleur à C.L.
2. Câpteur de t l c ommânde
Ne bloquez pâs l'âcc s c e câpteur
sinon lâ t l c ommânde ne
fonctionne pâs.
3. Indicatêur STANDBY
Indique si l'âppâreil est EN CIRCUIT
ou en mode de VEILLE (hors circuit).
Voyant allumê : L'appareil est en
standby.
Voyant éteint : L'appareil est allumê.
4. Hâut-pârleurs

VUE ARRIERE

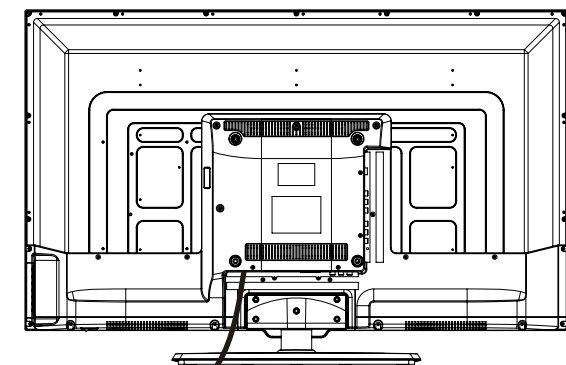

1. Cordon d'alimentation
2. Prise d'entr e HDMI
3. Prise d'entr e â udio PC
4. Prise d'entr e PC IN VGA
5. Prise d'entr e COMPONENT IN
6. Prise d'entr e AV
7. Coax OUT
8. TV ANTENNA
9. Service Port
10. Headphone

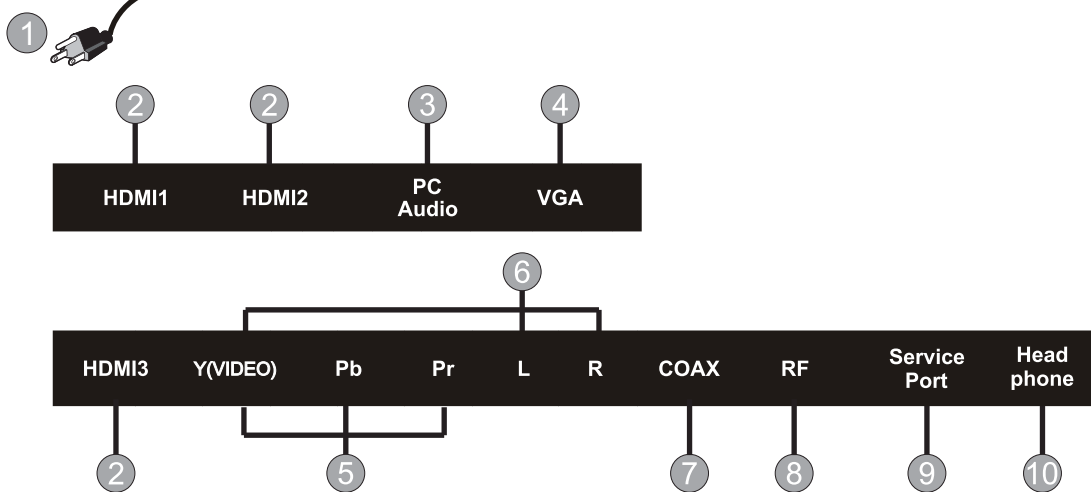

GUIDE DE REFERENCE DES COMMANDES

VUE ARRIERE

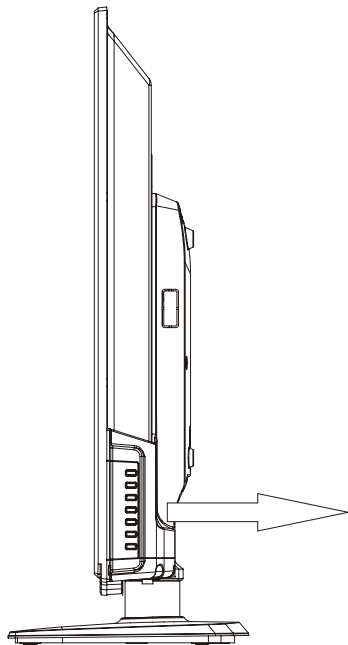

1	—	VOL+
2	—	VOL-
3	—	CH+
4	—	CH-
5	—	MENU
6	—	SOURCE
7	—	STANDBY

1. Touche VOL+

Pressez pour diminuer le niveau sonore.

2. Touche VOL-

Pressez pour augmenter le niveau sonore.

3. Touche CH+

Appuyez pour changer les chaînes de télévision et plus sélections de faits saillants sur l'écran du menu.

4. Touche CH-

Appuyez pour changer les chaînes de télévision et vers le bas sélections de faits saillants sur l'écran du menu.

5. Touche MENU

Pressez pour accéder au menu TV et en sortir.

6. Touche SOURCE

Appuyez sur pour sélectionner la source d'entrée.

7. Touche STANDBY

Appuyez pour allumer l'unité ou la placer en mode VEILLE (OFF).

CONNEXIONS

CONNEXION D'UNE ANTENNE TV / CABLE / SATELLITE

Pour capter les chaînes de télévision adéquates, il faut recevoir un signal provenant de l'une des sources suivantes:

- Antenne intérieure ou extérieure
- Réseau de câblodistribution
- Réseau satellitaire

REMARQUE

Nous conseillons l'utilisation d'une antenne fixe extérieure pour la réception de missions TV provenant d'une antenne météorologique. Si vous devez utiliser une antenne temporaire, assurez-vous d'en acheter une d'une capacité suffisante pour capter les signaux faibles. Une antenne temporaire ne reproduit le signal aussi efficacement qu'une antenne fixe que lorsque l'appareil est proche d'un émetteur.

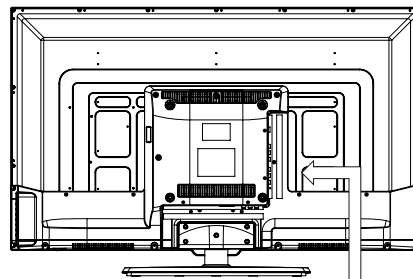

Cable de satellite, câblodistribution ou antenne de télévision dans la borne TV ANTENNA (câble non compris)

CONNEXION D'UN COMPOSANT A/V

Raccordement d'un appareil auxiliaire tel que magnétoscope, caméscope, système satellite, câblodistribution, etc.

RACCORDEMENT D'APPAREILS SORTIE VIDEO COMPOSITE

Raccordement d'appareils A/V tels que magnétoscope, jeu vidéo ou caméscope :

Connexion un magnétoscope / jeu vidéo / caméscope

Raccordez un câble AUDIO / VIDEO (non compris) comme montré :

Assurez-vous de raccorder le câble du composant (AUDIO et VIDEO OUT) aux entrées AV IN de cet appareil.

REMARQUE

1. Veuillez vous reporter au manuel d'utilisation du composant auxiliaire pour de plus amples renseignements.
2. Entrée vidéo composite (partagé avec composante)

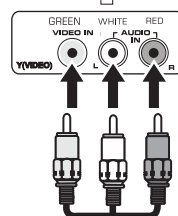
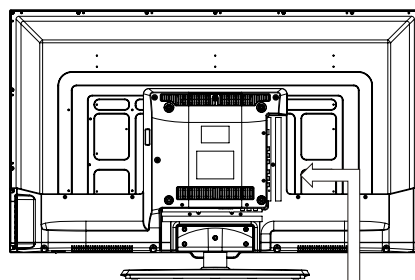

Dans prises
AUDIO/VIDEO OUT

MAGNETOSCOPE/
JEU VIDEO/
CAMÉSCOPE, etc.

Dans prises
AUDIO/VIDEO IN

CONNEXIONS

RACCORDEMENT D'UNE SOURCE HAUTE DÉFINITION (HD) À L'AIDE D'UNE CONNEXION DE COMPOSANT

Les appareils haute définition (HD) sortie vidéo en composantes se raccordent l'entrée YUV :

Raccordez un câble vidéo en composantes et un câble audio (non compris) comme montré

Assurez-vous de raccorder le câble vidéo en composantes et le câble audio de l'appareil auxiliaire (Y Pb Pr OUT et AUDIO OUT) cet appareil COMPONENT.

REMARQUE

Quand vous connectez un lecteur de DVD une télévision, la résolution de l'image ne dépend que de la résolution supportée par le lecteur de DVD branché. Les résolutions des lecteurs de DVD varient de 480i, 1080i, et cette télévision peut supporter des lecteurs DVD jusqu'à une résolution maximum de 1080i.

***Peut exiger un abonnement pour la réception de chaînes HD.**

Vérifiez auprès de votre fournisseur de cablodistribution/satellite pour de plus amples détails.

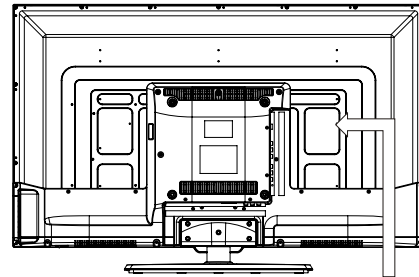

RACCORDEMENT D'UNE SOURCE HAUTE DÉFINITION (HD) À L'AIDE D'UNE CONNEXION HDMI

La liaison HDMI (Interface multimédia haute définition) supporte les signaux vidéo et audio grâce à une seule connexion numérique pour utilisation avec lecteurs DVD, téléviseurs numériques, boîtiers décodeurs et autres appareils AV numériques. La liaison HDMI a été mise au point pour offrir les technologies de protection de contenu numérique à bande passante élevée (HDCP) ainsi que l'interface vidéo numérique (DVI) en une spécification. Le HDCP sert à protéger le contenu numérique émis et capté par des affichages conformes à DVI ou HDMI.

La liaison HDMI permet le support de signal vidéo standard, amélioré ou haute définition plus le support de signal audio allant de standard à ambiophonique multi-canaux. La liaison HDMI procure un signal vidéo numérique non comprimé, bande passante jusqu'à 2,2 Go/s (à signaux HDTV), un connecteur (au lieu de plusieurs câbles et connecteurs), et la communication entre la source AV et les appareils AV tels que des téléviseurs numériques.

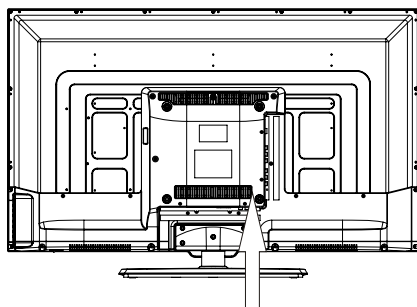

Raccordez un câble HDMI (non compris) comme montré :

Assurez-vous de raccorder le câble provenant de la source (HDMI OUT) cet appareil (HDMI IN)

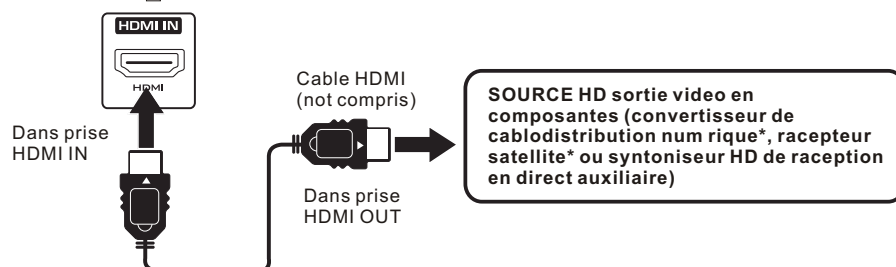

CONNEXIONS

CONNEXION D'UN PC

Raccordez le connecteur D-SUB PC/VGA 15 broches de votre ordinateur l'entr e D-SUB PC/VGA 15 broches sur cet appareil l'aide d'un c ble pour moniteur et d'un c ble audio (non compris) comme montr Assurez-vous de raccorder le c ble de l'ordinateur (PC Connector et AUDIO-PC out) cet appareil (VGA et AUDIO - PC IN)

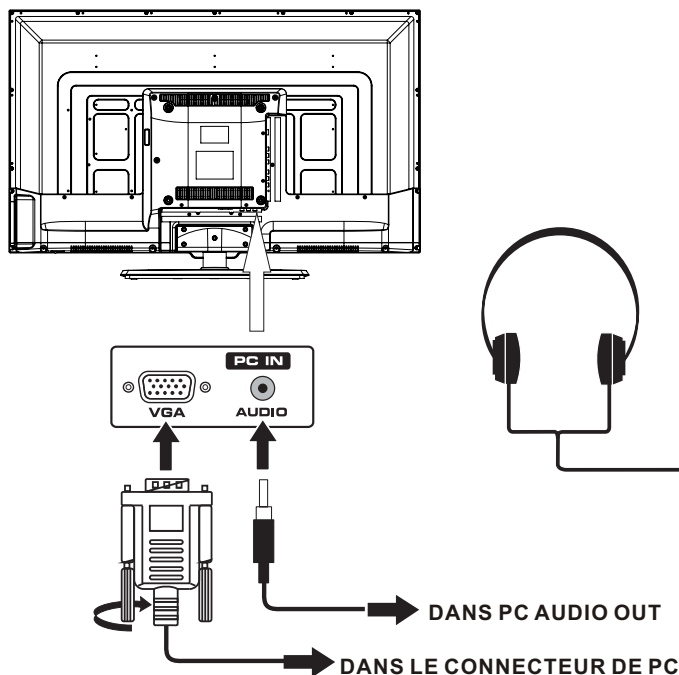

CONNECTING HEADPHONES

- Baissez le volume avant de brancher le casque d'écoute, puis réglez le volume au niveau désiré.
- Quand un casque d'écoute est branché, aucun son ne provient des haut-parleurs avant.

REMARQUE

Évitez d'écouter des sons à un niveau élevé pendant une longue période de temps. Ceci peut vous être nuisible et entraîner une perte d'ouïe.

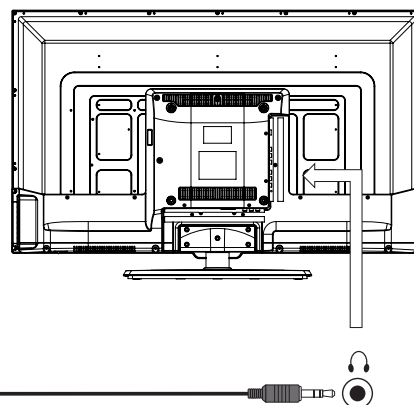

Casque d'écoute
(fiche diam tre de 1/8 po [3,5 mm])
non compris

RACCORDEMENT DU CORDON D'ALIMENTATION

Vous pouvez allumer votre poste de télévision avant de vous assurer que le cordon d'alimentation est inséré well. At le même temps, s'il vous plaît vérifiez que la tension nominale de votre appareil corresponde à la tension locale.

REMARQUE

- Inserte el enchufe de alimentaci n completamente en la toma de corriente Si el enchufe estuviese flojo podr a generar calor y causar un incendio.)
- Cerci rese de que el enchufe est f cilmente accesible
- Cerci rese de que el terminal de puesta a tierra del enchufe de alimentaci n est conectado con seguridad para evitar descargas el ctricas.
- No toque el enchufe de alimentaci n con las manos h medas Esto podr a causar una descarga el ctrica.)
- No utilice ning n cable de alimentaci n que no sea el suministrado con este TV.
(Esto podr a causar una descarga el ctrica.)
- No da e el cable de alimentaci n Un cable da ado podr a causar un incendio o descarga el ctrica.)
- No mueva el TV con el cable de alimentaci n enchufado en una toma de corriente.
- No coloque ningún objeto pesado sobre el cable de alimentaci n, ni coloque éste cerca de un objeto de gran temperatura.
- No retuerza el cable, no lo doble excesivamente, ni lo estire.
- No tire del cable. Sujételo por el enchufe de alimentaci n cuando vaya a desconectarlo.
- No utilice un enchufe de alimentaci n ni una toma de corriente dañados.

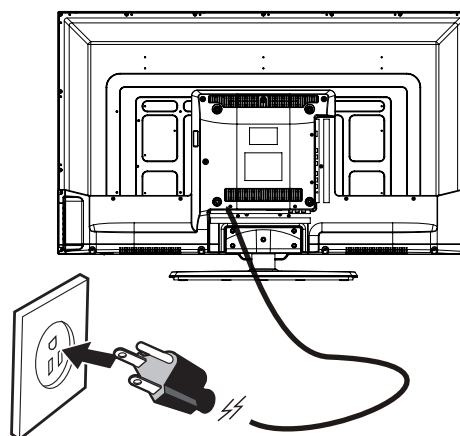

Vers une prise murale

CONNEXIONS

Connecter à un Système d'Audio de Théâtre Domestique

Pour la MEILLEURE performance d'audio

Connecter à un Système de Théâtre Domestique Le Dolby Numérique permet de délivrer la stéréo de 2 chaînes optimale ou la stéréophonie avec 5 chaînes discrètes de gamme complète plus d'une sixième chaîne pour le diffuseur subsonique. Appréciez la reproduction d'audio optimale à l'aide de votre système avec un amplificateur de Dolby Numérique en incorporant une entrée coaxiale numérique. Connectez un câble numérique optionnel directement à la sortie d'audio Coax de télévision afin d'écouter par l'intermédiaire de toutes les entrées à l'exception de VGA.

Comment Régler la Sorite Numérique

Appuyez sur le bouton MENU sur la télécommande. Appuyez sur le bouton de flèche droite ► pour sélectionner AUDIO. Appuyez sur le bouton de flèche basse ▼ pour souligner le type SPDIF ► Raw ou PCM*.

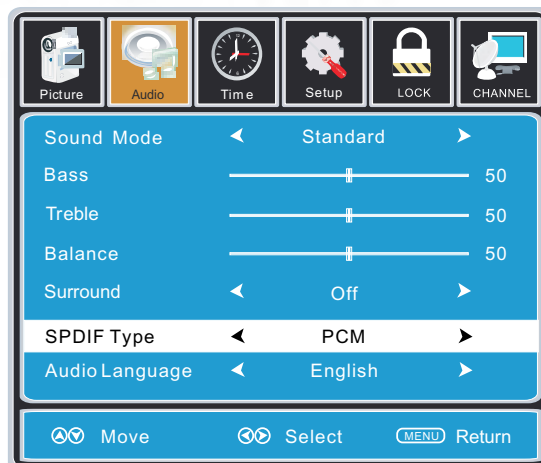
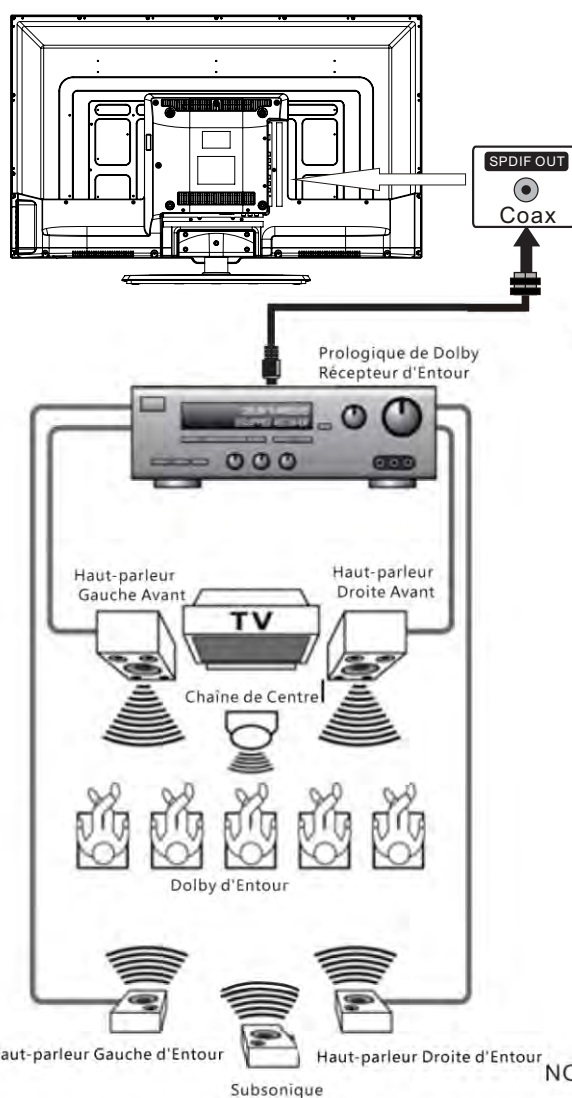

Câble numérique optionnel

NOTE: Référez-vous au Manuel d'Utilisateur associé à votre équipement de théâtre domestique pour les configurations d'audio recommandées.

MONTAGE MURAL

MONTER / DEMONTER LE STAND DE BASE

AVERTISSEMENT: L'écran à est très fragile, et doit être protégé à tout moment lors de la dépose du support de base. Veillez à éviter tout contact entre tout objet dur, pointu ou susceptible d'égratigner ou d'endommager l'écran à. N'exercez PAS de pression, à aucun moment, sur l'arrière de l'appareil car ceci pourrait fêler l'écran.

1. Débranchez tout câble ou cordon de l'appareil.
2. Posez l'appareil sur une surface plate, de façon que l'arrière soit face vers le haut, et placez un article doux et coussiné (tel une couverture ou de la mousse épaisse) sous l'écran.
3. Pour démonter le stand de base, desserrez les vis des trous et puis mettez-le au dos pour enlever le stand de base.

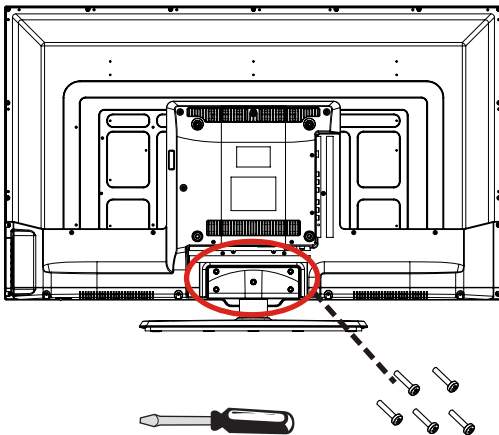

MONTAGE SUR LE MUR

Cet appareil à conformité VESA est conçu pour se poser au mur à l'aide d'un nécessaire de pose conforme à VESA de 8" x 8" (200 mm x 200 mm) destiné aux téléviseurs à écran plat (vendu séparément). Posez cet appareil selon les instructions comprises avec le nécessaire de pose. Longueur de la vis ne doit pas dépasser 8 mm

REMARQUE

Démontez le stand de base avant le montage mural de l'appareil.

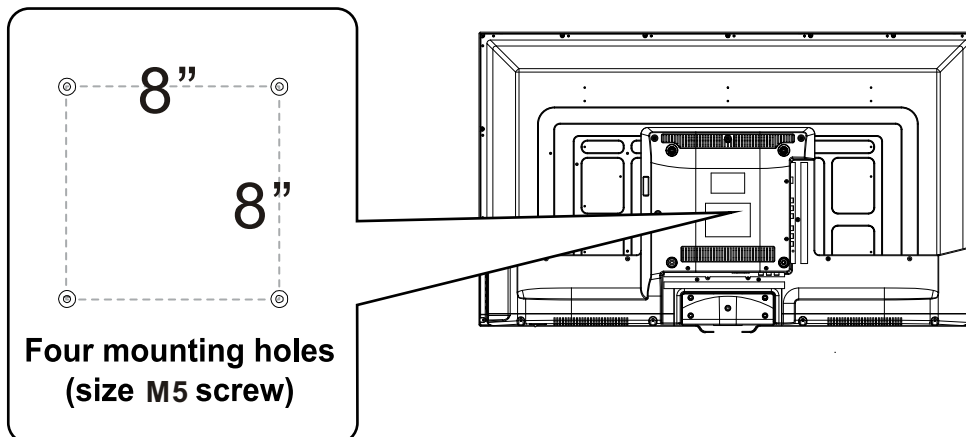

INSTALLATION RAPIDE

MISE DE L'APPAREIL DANS UNE PLACE PROPRE

Placez votre appareil sur une surface stable avant la mise en circuit initiale.

Pour éviter un risque de danger, n'exposez pas ce téléviseur de l'eau ni une source de chaleur (par ex.: Lampe, bougie, radiateur).

Ne bloquez pas la grille d'aération l'arrière et laissez des espaces libres suffisants tout autour de l'appareil, comme montré ci-dessous.



MISE EN CIRCUIT INITIALE DE L'APPAREIL

Après avoir initialement connecté votre antenne de TV ou câble (boîte de haut non établie), allumez le téléviseur.

Please run
Channel Auto Scan

Un écran s'affichera et vous demandera de fonctionner un CHANNEL AUTO SCAN pour chercher et recevoir les chaînes numériques disponibles. C'est là où vous sélectionnez les options de l'antenne et fonctionner le CHANNEL AUTO SCAN.

Les chaînes seront conservées dans le tourneur de TV. Pressez le touche MENU sur la télécommande. Utilisez les touches ◀▶ pour défiler et souligner le mode channel. Pressez le touche ▼ pour souligner AIR / CABLE.

SELECTION DE SOURCE

1. Pressez le touche SOURCE sur la télécommande.
2. Utilisez le touche ▲ ou ▼ pour sélectionner les options (TV, YPbPr/AV, HDMI1, HDMI2, HDMI3, VGA) et sélectionner un des eux en utilisant le touche ▶ ou le touche ENTER. (L'écran changera à la source que vous désirez).

REMARQUE

Avant de regarder, veuillez vous assurer que tous les câbles et tous les dispositifs nécessaires sont connectés.

INPUT SOURCE

TV
YPbPr/AV
HDMI1
HDMI2
HDMI3
VGA

INSTALLATION RAPIDE

Comment naviguer

Mode Air : Sélectionner AIR lors de la connexion à l'antenne intérieure / extérieure.

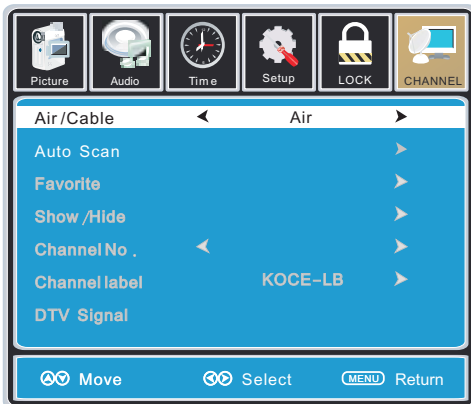

Pressez le touche ▼ pour souligner AIR.

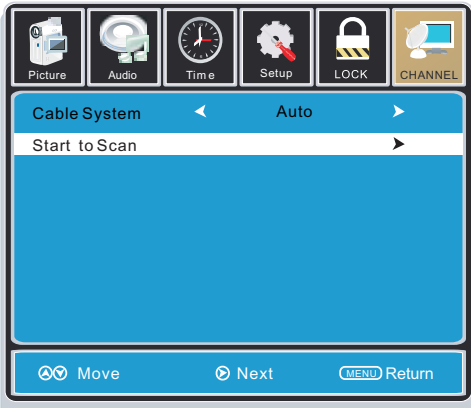

Pressez le touche ▼ pour sélectionner AUTO SCAN, et puis pressez le touche ► pour commencer le balayage automatique des chaînes.

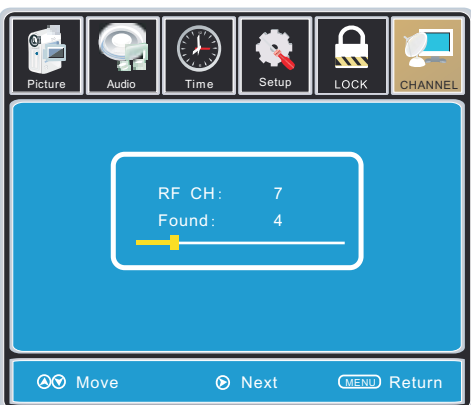

Le balayage automatique des chaînes pourrait prendre quelques minutes.

REMARQUE: Pour les utilisateurs de câble ou satellites sans antenne de TV, il n'est pas besoin de fonctionner le balayage automatique des chaînes. Connectez votre câble ou la boîte du haut de satellite avec l'une des entrées disponibles du TV pour voir.

Mode Câble: Sélectionner CABLE si vous souscrivez au service payant de télévision, y compris la satellite.

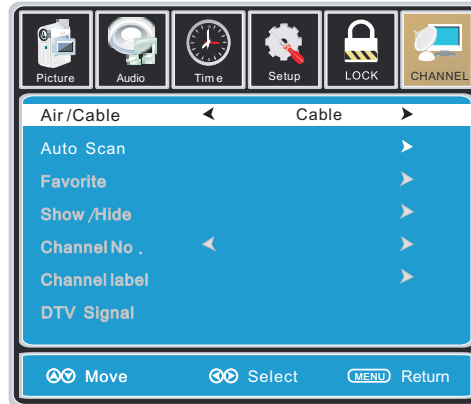

Pressez les touches ◀▶ pour souligner CABLE.

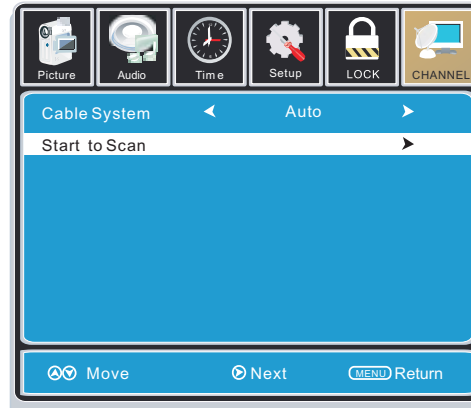

Pressez le touche ▼ pour sélectionner AUTO SCAN. Pressez le touche ENTER et le curseur se déplacera vers haut et CABLE SYSTEM s'affichera après. Pressez le touche ► pour sélectionner STD>IRC>HRC>Auto (Auto est recommandé) Pressez le touche ▼ pour sélectionner le balayage automatique et pressez ENTER pour commencer le balayage automatique des chaînes.



Le balayage automatique des chaînes pourrait prendre quelques minutes.

R GLAGE INITIAL DU T L VISEUR



MENU IMAGE

Le menu PICTURE vous offre des options pour renforcer et raffiner l'image affichée sur votre TV à la base de la lumière dans la chambre et les préférences personnelles. Les options de réglages comprennent le contraste, la luminosité, la couleur, la netteté et la température de couleur.

Comment Naviguer :

Pressez le touche MENU sur la télécommande.

Naviguez en utilisant les touches ◀▶ pour sélectionner PICTURE.

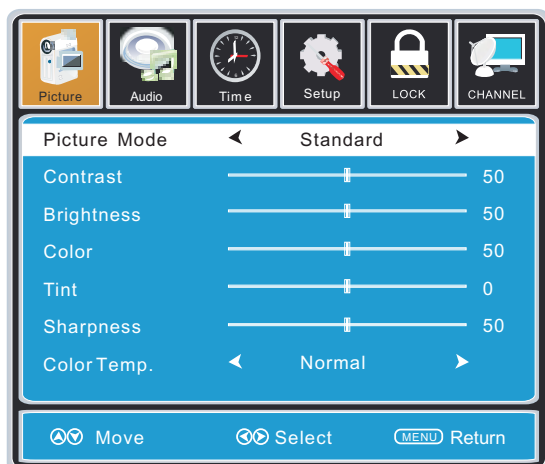

Pressez le touche ▼ pour souligner Picture Mode, puis pressez le touche ▶ pour sélectionner votre vue préférée à partir de 4 options de l'usine : STANDARD > DYNAMIC > MILD > USER.

Le paramétrage STANDARD est recommandé pour la plupart des environnements de vue.

En fonction du niveau de la lumière dans la chambre, vous pouvez trouver une des autres options plus confortables.

Pour faire plus de réglages critiques de l'image en fonction de vos propres préférence dans USER:

Utilisez le touche ▼ pour souligner CONTRAST. Naviguez en utilisant les touches ◀▶ pour augmenter ou réduire l'intensité du contraste.



Utilisez le touche ▼ pour souligner BRIGHTNESS. Naviguez en utilisant les touches ◀▶ pour augmenter ou réduire la luminosité globale.

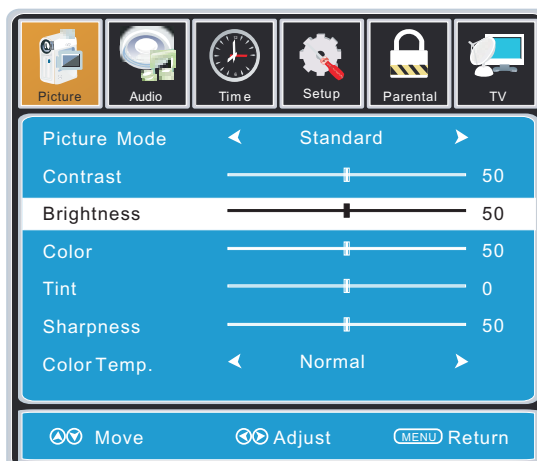

RÉGLAGE INITIAL DU TILT VISEUR



MENU IMAGE

Le menu PICTURE vous offre des options pour renforcer et raffiner l'image affichée sur votre TV à la base de la lumière dans la chambre et les préférences personnelles. Les options de réglages comprennent le contraste, la luminosité, la couleur, la netteté et la température de couleur.

Comment Naviguer :

Pressez le touche MENU sur la télécommande.

Naviguez en utilisant les touches ◀▶ pour sélectionner PICTURE.

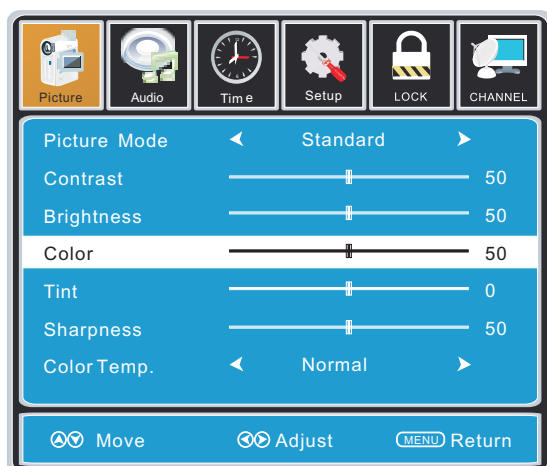

Utilisez le touche ▼ pour souligner COLOR. Naviguez en utilisant les touches ◀▶ pour augmenter ou réduire l'intensité de la couleur.

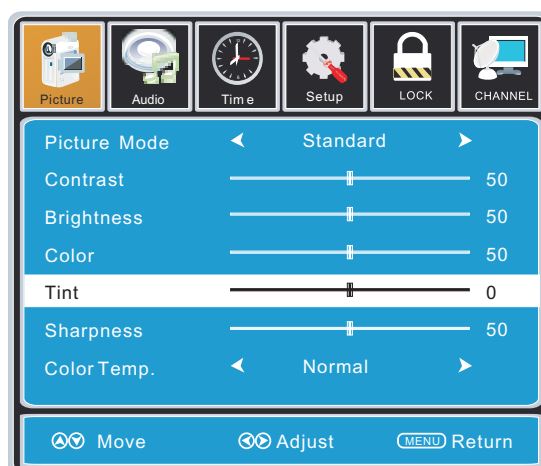

Utilisez le touche ▼ pour souligner TINT. Naviguez en utilisant les touches ◀▶ pour régler les couleurs par rapport à la nuance verte ou rougeâtre.

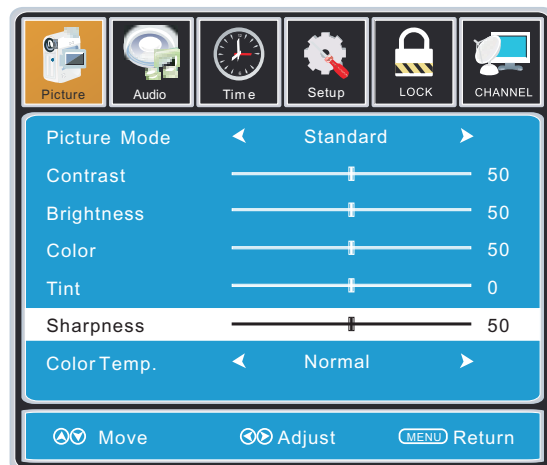

Utilisez le touche ▼ pour souligner SHARPNESS. Naviguez en utilisant les touches ◀▶ pour doucir ou voir les bords plus vifs dans l'image.



Utilisez le touche ▼ pour souligner COLOR TEMPERATURE. Naviguez en utilisant les touches ◀▶ pour sélectionner COOL (ton plus bleuté), NORMAL ou WARM.

Le paramétrage de défaut est NORMAL. Le mode WARM fournira les couleurs qui sont calibrées à D6500° Kelvin, la couleur standard que les stations de radio et l'industrie de dessin animé considèrent comme la couleur la plus exacte pour voir la programmation.

REMARQUE:

Quand le réglage est terminé, vous pouvez sélectionner l'autre menu en pressant le touche MENU.

R GLAGE INITIAL DU T L VISEUR



MENU AUDIO

Le menu AUDIO vous offre des options pour renforcer les sons tout en écoutant via le haut-parleur intégré et les préférences personnelles.

Les options de réglages comprennent la basse, les aigus, l'équilibre, le surround, SPDIF Type et la langue audio.

Comment Naviguer :

Pressez le touche MENU sur la télécommande.

Naviguez en utilisant les touches ◀▶ pour sélectionner AUDIO.

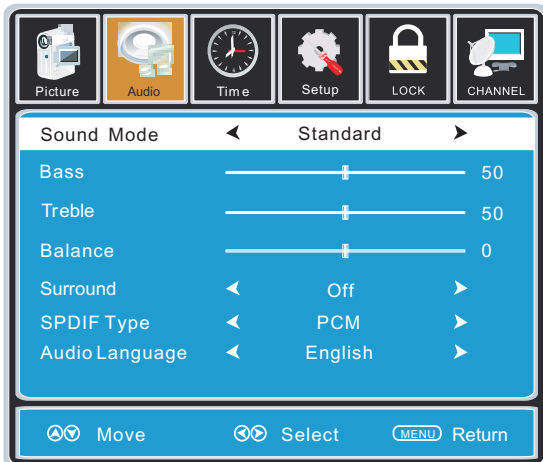

Pressez la touche ▼ pour souligner SOUND Mode, puis pressez la touche ▶ pour sélectionner votre son préféré à partir de 4 options de l'usine : STANDARD > MUSIC > MOVIE > USER.

Le paramétrage STANDARD est recommandé pour la plupart des environnements de son.

En fonction du niveau de l'environnement dans la chambre, vous pouvez trouver une des autres options plus confortables.

Pour faire plus de réglages critiques de l'image en fonction de vos propres préférence dans USER :

Utilisez la touche ▼ pour souligner BASS. Naviguez en utilisant les touches ◀▶ pour augmenter ou réduire l'intensité de la fréquence basse.

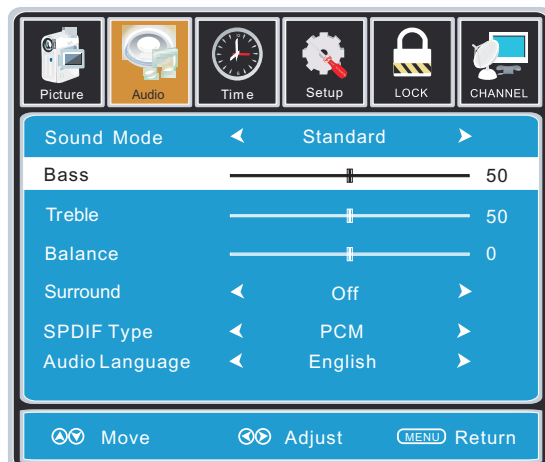

Utilisez la touche ▼ pour souligner TREBLE. Naviguez en utilisant les touches ◀▶ pour augmenter ou réduire l'intensité de fréquence élevée.

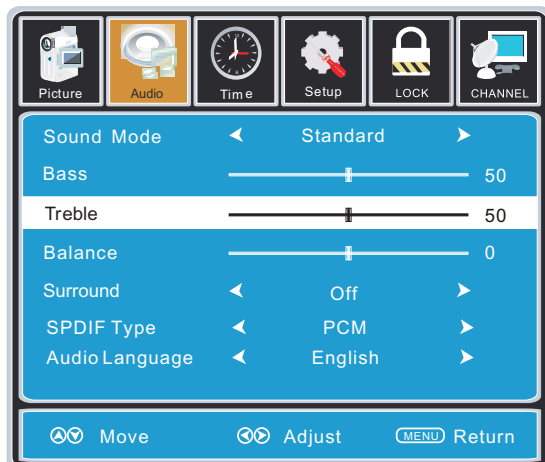

RÉGLAGE INITIAL DU TÉLÉVISEUR



MENU AUDIO

Le menu AUDIO vous offre des options pour renforcer les sons tout en écoutant via le haut-parleur intégré et les préférences personnelles. Les options de réglages comprennent la basse, les aigus, l'équilibre, le surround et la langue audio.

Comment Naviguer :

Pressez le touche MENU sur la télécommande.

Naviguez en utilisant les touches ◀▶ pour sélectionner AUDIO.

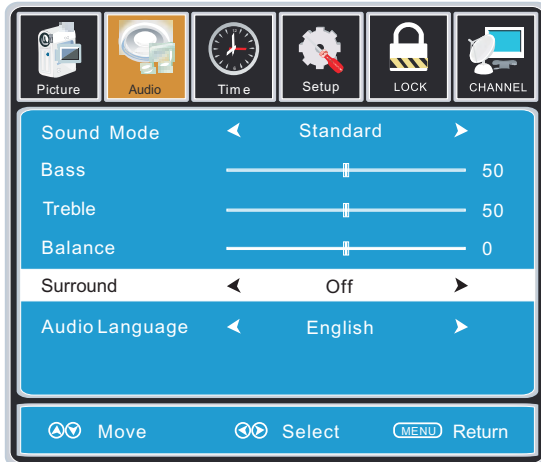
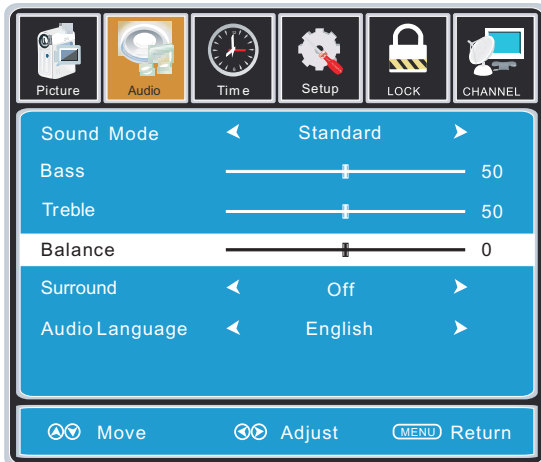

Utilisez le touche ▼ pour souligner BALANCE. Naviguez en utilisant les touches ◀▶ pour régler le son suivant le haut-parleur de droite ou de gauche.

Utilisez le touche ▼ pour souligner SURROUND. Naviguez en utilisant les touches ◀▶ pour allumer ou éteindre l'effet surround dimension (seulement pour le haut-parleur intégré).

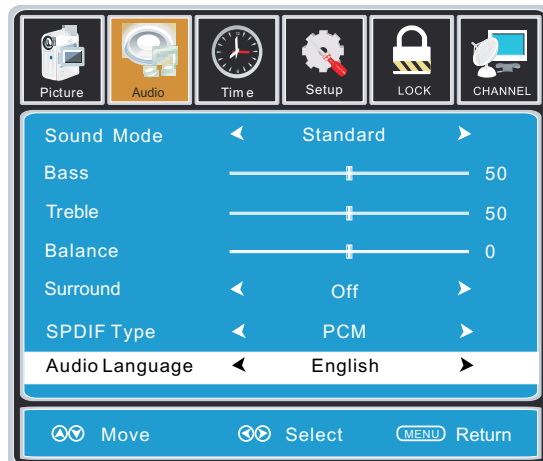
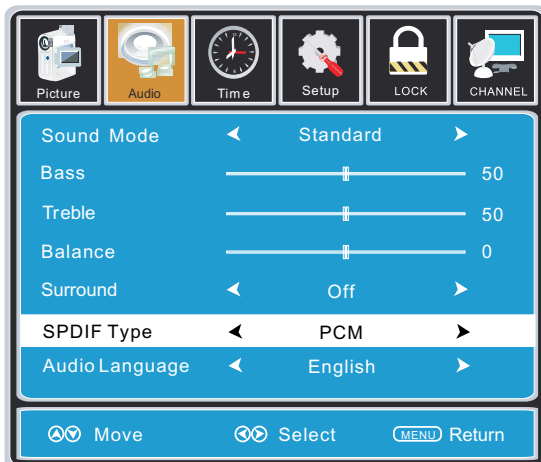

Utilisez le touche ▼ pour souligner SPDIF Type. Naviguez en utilisant les touches ◀▶ pour allumer ou éteindre.

Utilisez le touche ▼ pour souligner AUDIO LANGUAGE. Naviguez en utilisant les touches ◀▶ pour sélectionner et écouter l'émission en langue alternative (si disponible) ENGLAIS > FRENCH > SPANISH. (Vous pouvez sélectionner la langue alternative au moyen de la télécommande en pressant MTS)

REMARQUE:

Quand le réglage est terminé, vous pouvez sélectionner l'autre menu en pressant le touche MENU.

R GLAGE INITIAL DU T L VISEUR

MENU HEURE

Le menu TIME comprend le réglage des paramètres pour votre zone horaire locale et les heures d'été.

L'horloge sera réglée de manière automatique après le balayage automatique des chaînes des chaînes d'émission dans votre région.

Comment Naviguer :

Pressez le touche MENU sur la télécommande.

Naviguez en utilisant les touches ◀▶ pour sélectionner TIME.

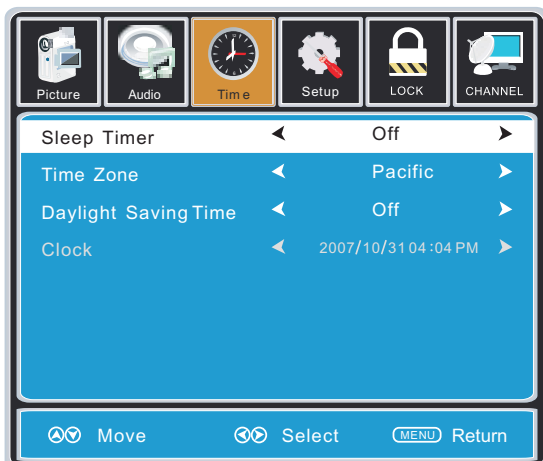

Utilisez le touche ▼ pour souligner SLEEP TIMER, puis pressez le touche ▶ pour sélectionner à partir de : 5 min, 10 min, 15 min, 30 min, 45 min, 60 min, 90 min, 120 min, 180 min, 240 min et OFF.

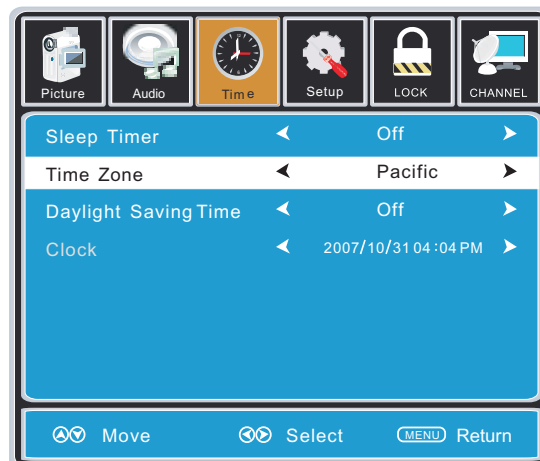

Utilisez le touche ▼ pour souligner TIME ZONE, puis pressez le touche ▶ pour sélectionner à partir de : EASTERN > CENTRAL > MOUNTAIN > PACIFIC > ALASKA > HAWAII.

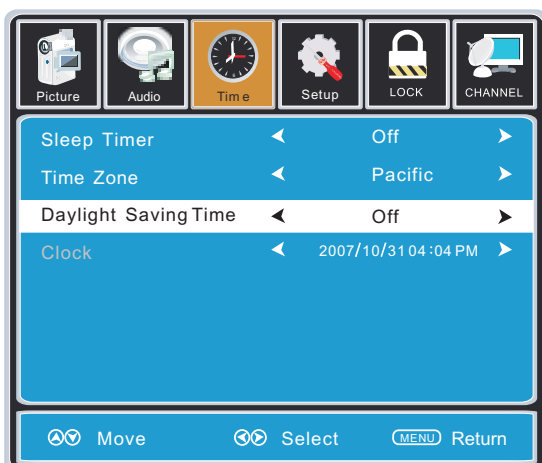

Utilisez le touche pour ▼ souligner DAYLIGHT SAVING TIME. Naviguez en utilisant les touches ◀▶ pour allumer ou éteindre cette fonction.



Affichez le temps actuel

REMARQUE:

Quand le réglage est terminé, vous pouvez sélectionner l'autre menu en pressant le touche MENU.

R GLAGE INITIAL DU T L VISEUR



MENU OPTION

Dans le SETUP menu vous pouvez changer les paramètres initiaux à vos préférences qui comprennent les paramètres pour la langue, l'affichage du menu, la surveillance de l'ordinateur, les captions fermées, le renforcement du détail de fond dans l'image et le rétablissement de votre TV aux états de défaut à la sortie de l'usine.

Comment Naviguer :

Pressez le touche MENU sur la télécommande. Naviguez en utilisant les touches ◀▶ pour sélectionner SETUP.

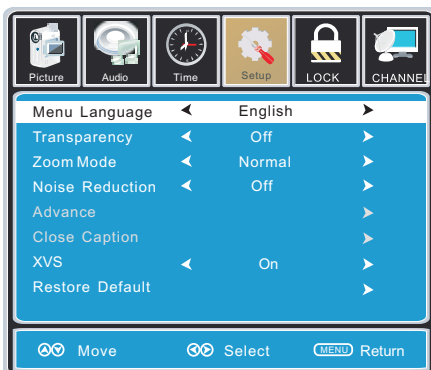

Utilisez le touche ▼ pour souligner MENU LANGUAGE, pressez le touche ▶ pour sélectionner votre langue préférée à partir de l'anglais, le français et l'espagnol.

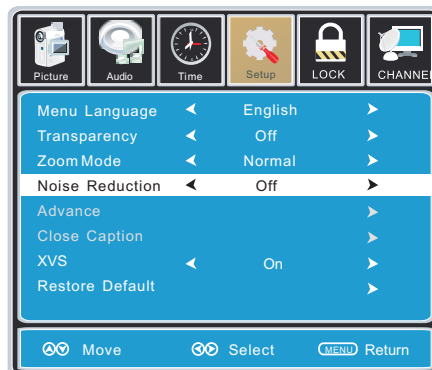

Utilisez le touche ▼ pour souligner NOTISE REDUCTION.

Naviguez en utilisant les touches ◀▶ pour réduire le bruit vidéo : Middle > Strong > Off > Weak (Paramétrage de défaut : Middle).

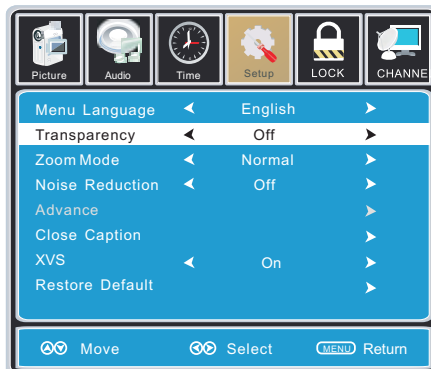

Utilisez le touche ▼ pour souligner TRANSPARENCY. Naviguez en utilisant les touches ◀▶ pour éteindre ou allumer l'effet translucide de l'OSD.

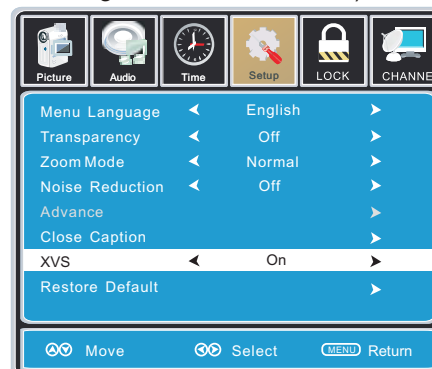

Utilisez le touche ▼ pour souligner XVS. Naviguez en utilisant les touches ◀▶ pour sélectionner : OFF > ON. XVS permet de renforcer le détail de fond visible que vous préféreriez.

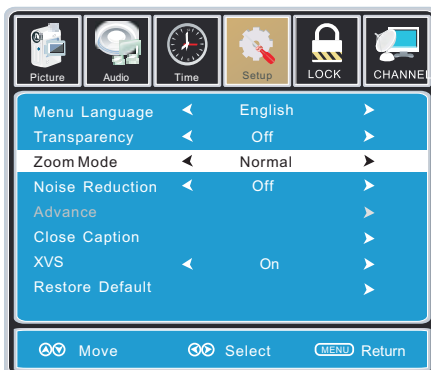

Utilisez le touche ▼ pour souligner ZOOM MODE. Naviguez en utilisant les touches ◀▶ pour sélectionner le mode de vue : NORMAL > WIDE > ZOOM > CINEMA.

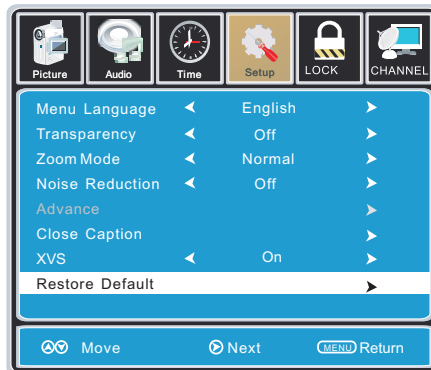

Utilisez le touche ▼ pour souligner RESTORE DEFAULT. Pressez le touche pour rétablir tous les réglages aux paramètres originaux.

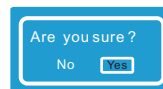

Lors de ce message, sélectionnez « YES » pour confirmer.

R GLAGE INITIAL DU T L VISEUR



MENU OPTION

Le menu STEUP comprend les réglages pour activer la fonction CLOSED CAPTION pour afficher au téléviseur et pour personnaliser les types d'affichages et les styles de police.

Comment Naviguer :

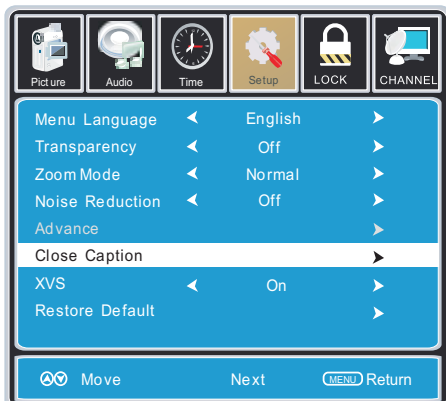

Pressez le touche MENU sur la télécommande. Naviguez en utilisant les touches ◀▶ pour sélectionner SETUP. Pressez le touche ▼ pour souligner CAPTION, et puis pressez le touche ▶ pour sélectionner à partir des options suivantes.

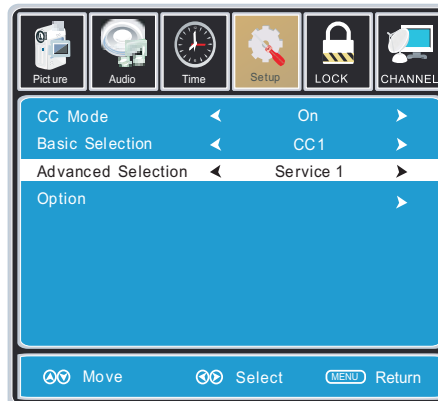

Utilisez le touche ▼ pour souligner ADVANCE SELECTION. Naviguez en utilisant les touches ◀▶ pour sélectionner le Service 1 - 6.

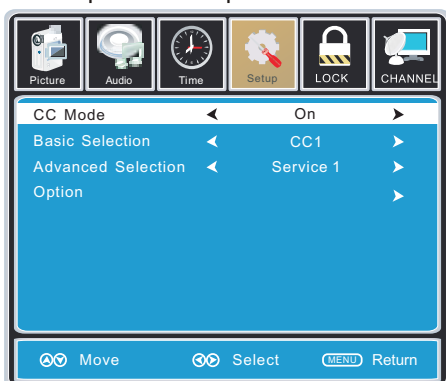

Utilisez le touche ▼ pour souligner CC MODE. Naviguez en utilisant les touches ◀▶ pour sélectionner OFF > ON > CC on mute.



Utilisez le touche ▼ pour souligner OPTION. Pressez le touche ▶ pour entrer dans un menu avec les options pour personnaliser les polices, les couleurs et les opacités de texte.

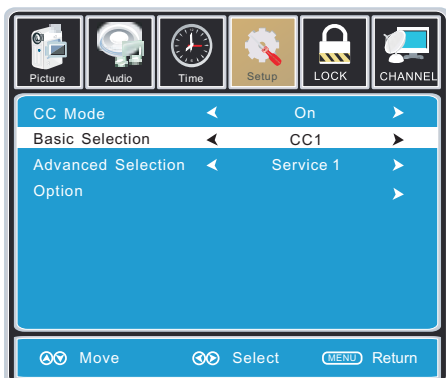

Utilisez le touche ▼ pour souligner BASIC SELECTION. Naviguez en utilisant les touches ◀▶ pour sélectionner CC 1-4, TEXT 1 - 4

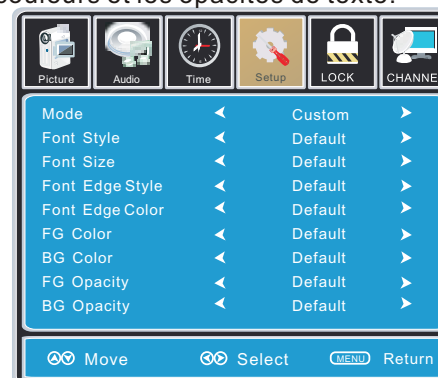

REMARQUE:

Quand le réglage est terminé, vous pouvez sélectionner l'autre menu en pressant le touche MENU.

R GLAGE INITIAL DU T L VISEUR



MENU OPTION

Dans le menu SETUP vous pouvez régler la position des images affichées à l'écran dès que vous avez connecté un signal d'entrée de votre PC.

Si le système de votre PC utilise un mode de signal standard, l'écran sera réglé de manière automatique. Connectez un câble audio de 3.5 mm en option pour le son stéréo.

Comment Naviguer :

Après la connexion avec le PC, pressez le touche SOURCE et souligner VGA; puis pressez le touche ENTER.

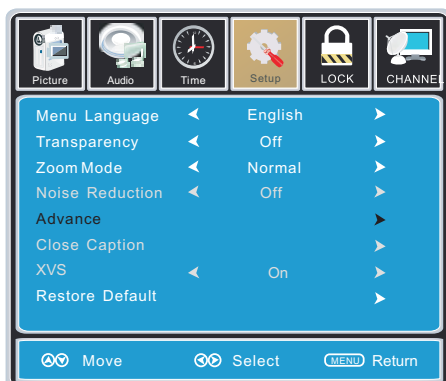

Pressez le touche MENU sur la télécommande. Naviguez en utilisant les touches ◀▶ pour sélectionner SETUP. Pressez le touche ▼ pour souligner ADVANCED, pressez le touche ▶ pour sélectionner à partir des options suivantes.

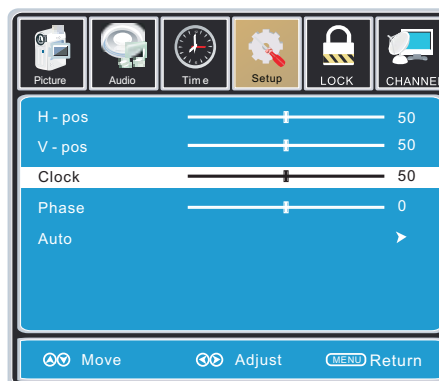

Utilisez le touche ▼ pour souligner CLOCK. Naviguez en utilisant les touches ◀▶ pour contrôler la largeur de l'image.

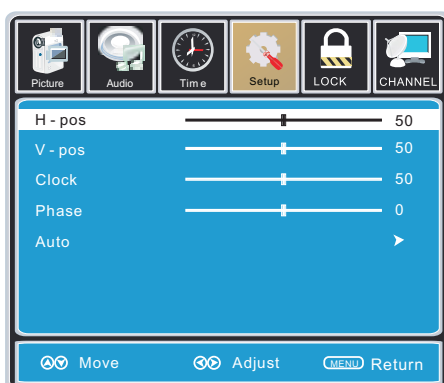

Utilisez le touche ▼ pour souligner H-POS. Naviguez en utilisant les touches ◀▶ pour régler la position des images affichées de côté à côté.

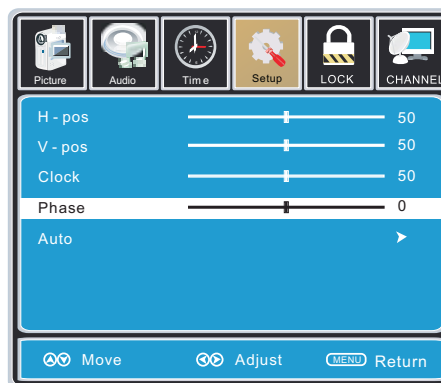

Utilisez le touche ▼ pour souligner PHASE. Naviguez en utilisant les touches ◀▶ pour améliorer les foyers et la stabilité de l'image.

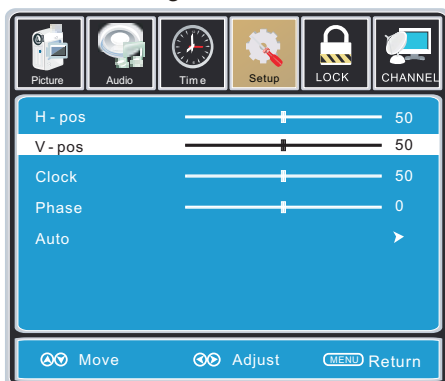

Utilisez le touche ▼ pour souligner V-POS. Naviguez en utilisant les touches ◀▶ pour régler la position des images du haut et du bas.

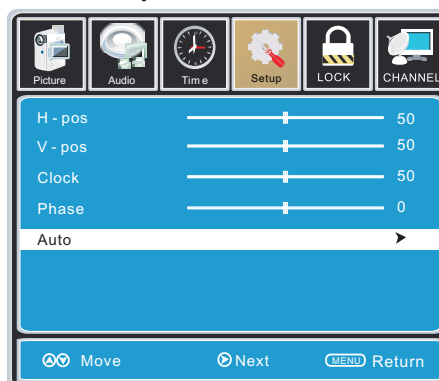

Utilisez le touche ▼ pour souligner AUTO. Pressez le touche ▶ pour régler l'affichage aux meilleurs paramètres de manière automatique.

R GLAGE INITIAL DU T L VISEUR



MENU VERRO(LOCK)

Dans le menu LOCK(PARENTAL), vous pouvez bloquer le téléviseur en entrant les mots de passe. Pour avoir l'accès et sélectionner vos préférences dans le menu LOCK(PARENTAL), votre certaine entrée est paramétrée à TV.

Comment Naviguer:

Pressez le touche MENU sur la télécommande.

Naviguez en utilisant les touches ◀▶ pour sélectionner PARENTAL.

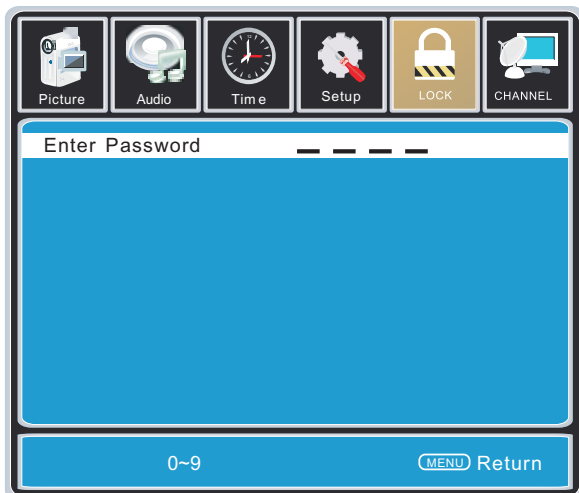

Pressez le touche ▼ pour souligner ENTER PASSWORD. Entrez votre code à 4 chiffres (code défaut de l'usine est "0000") sauf vous l'avez changé.

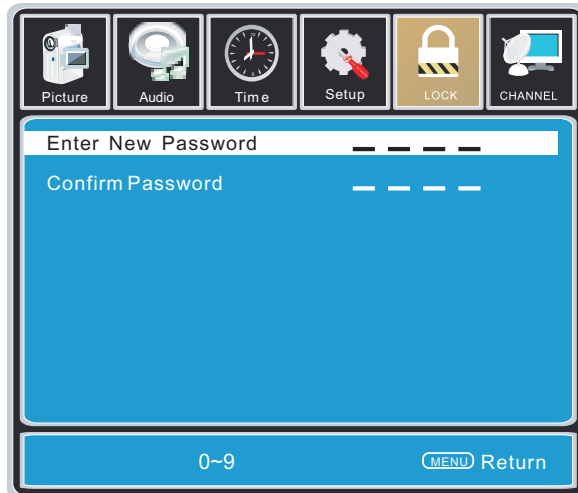

Utilisez les touches numériques pour entrer un nouveau code à 4 chiffres deux fois.

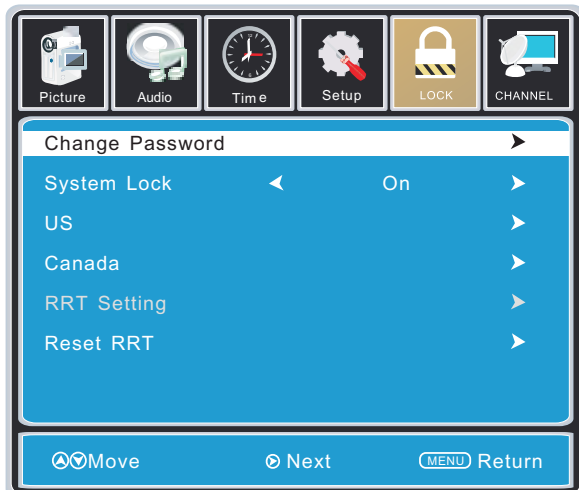

Pour changer le mot de passe, pressez le touche ▶ pour afficher l'écran pour entrer votre nouveau mot de passe, puis confirmez encore de nouveau

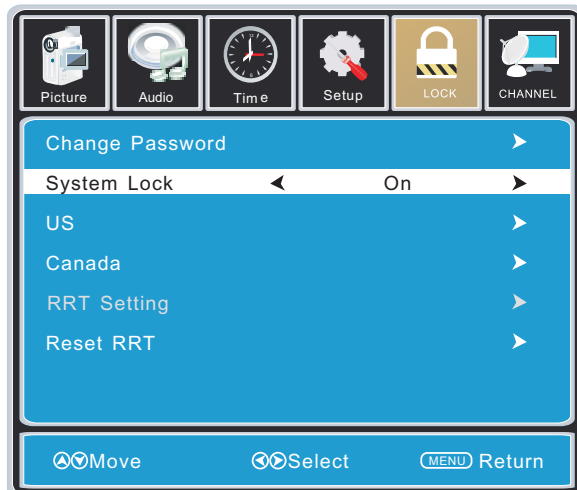

Pour faire les changes aux contrôles PARENTAL, souligner SYSTEM LOCK, puis pressez le touche ▶ à ON.

REMARQUE: Les utilisateurs ne peuvent pas régler RRT SETTING et RESET RRT.

R GLAGE INITIAL DU T L VISEUR



MENU VERRO(LOCK)

Dans le menu LOCK(PARENTAL), vous pouvez bloquer le téléviseur et la programmation des films basée sur TV U.S et les guides de classement des films. Pour avoir l'accès et sélectionner vos préférences dans le menu LOCK(PARENTA)L, votre certaine entrée est paramétrée à TV.

Comment Naviguer :

Pressez le touche MENU sur la télécommande. Naviguez en utilisant les touches ◀▶ pour sélectionner PARENTAL. Pressez le touche ▼ pour souligner ENTER PASSWORD. Entrez votre code à 4 chiffres (code défaut de l'usine est "0000") sauf vous l'avez changé. Pour paramétrer les contrôles pour la programmation de la télévision ou des films DVD, pressez les touches ▲▼ pour souligner US. Naviguez en utilisant les touches pour sélectionner le menu TV/MPPA.

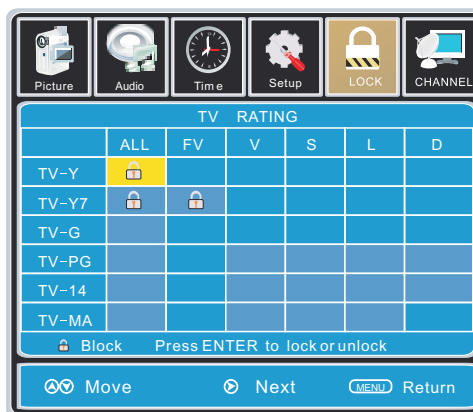
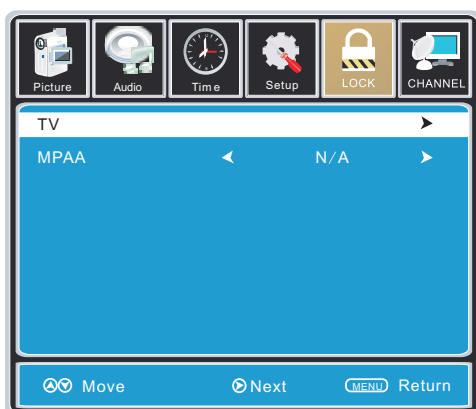

Souligner TV, puis pressez le touche ▶ pour entrer dans le menu TV RATINGS pour sélectionner votre préférence.

Âge	Définition
TV-Y	Approprié pour tous les enfants.
TV-Y7	Approprié pour enfants de 7 ans et plus.
TV-G	Tout public.
TV-PG	Approbation parentale suggérée.
TV-14	Rigoureuse mise en garde adressée aux parents.
TV-MA	Public adulte seulement.

Contenus	Définition
FV	Imagination, violence
D	Dialogue suggestive
L	Langue forte
S	Situations sexuelles
V	Violence

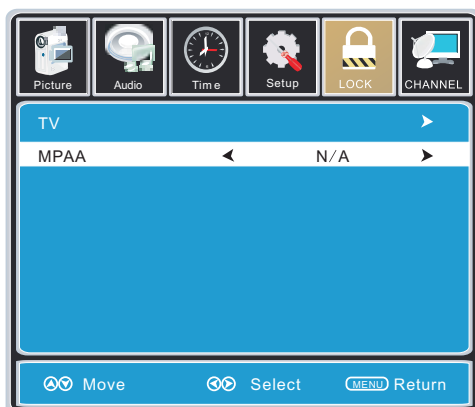

Classifications	Définition
N/A	Sans classification.
G	TOUT PUBLIC, pour tout âge.
PG	APPROBATION PARENTALE SUGGÉRÉE -Certaines sections peuvent être inappropriées pour enfants.
PG-13	RIGOUREUSE MISE EN GARDE ADRESSÉE AUX PARENTS -Certaines sections peuvent être inappropriées pour enfants de moins de 13 ans.
R	RESTRICTION, personnes de moins de 17 ans doivent être accompagnées par un parent ou tuteur adulte pour visionnement dans une salle de cinéma.
NC-17	Aucune personne de 17 ans ou moins n'est admise dans une salle de cinéma.
X	Public adultes seulement.

Souligner MPPA, puis pressez le touche ▶ de manière répétitive pour sélectionner votre classement de film préféré.

R GLAGE INITIAL DU T L VISEUR



MENU VERRO(LOCK)

Dans le menu LOCK(PARENTAL), vous pouvez bloquer le téléviseur et la programmation des films basée sur TV U.S et les guides de classement des films.

Pour avoir l'accès et sélectionner vos préférences dans le menu LOCK(PARENTAL), votre certaine entrée est paramétrée à TV.

Comment Naviguer :

Pressez le touche MENU sur la télécommande. Naviguez en utilisant les touches ◀▶ pour sélectionner PARENTAL. Pressez le touche ▼ pour souligner ENTER PASSWORD. Entrez votre code à 4 chiffres (code défaut de l'usine est "0000") sauf vous l'avez changé.

Pour paramétrer les contrôles pour la programmation de la télévision ou des films DVD, pressez les touchens ▲▼ pour souligner CANADA. Naviguez en utilisant les touches ◀▶ pour souligner le menu CANADA ENGLISH/ CANADA FRENCH.



Classification	Description
E	Exemption.
C	Enfants.
C8 +	Approprié pour enfants de 8 ans.
G	TOUT PUBLIC, approprié pour tout âge.
PG	APPROB. PARENTALE SUGGÉRÉE - Certains segments peuvent être inappropriés pour enfants.
14+	Public de 14 ans et plus.
18+	Émissions pour adulte.

Naviguez en utilisant le touche ▼ pour souligner CANADA ENGLISH, puis pressez le touche ▶ de manière répétitive pour sélectionner votre classement préféré.

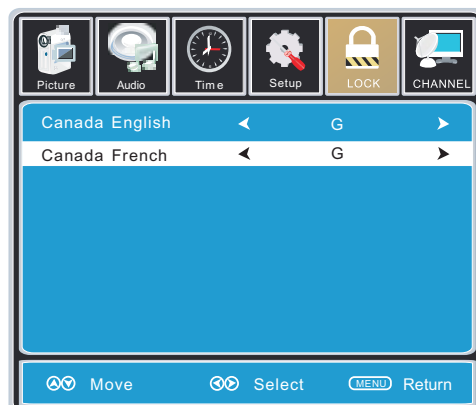

Classification	Description
E	Exemption.
G	TOUT PUBLIC, approprié pour tout âge.
8 ans+	Déconseillé pour jeunes enfants.
13 ans+	Inapproprié pour enfants de moins de 13 ans.
16 ans+	Inapproprié pour enfants de moins de 16 ans.
18 ans+	Émissions pour adulte.

Naviguez en utilisant le touche ▼ pour souligner CANADA FRENCH, puis pressez le touche ▶ de manière répétitive pour sélectionner votre classement préféré.

REMARQUE:

Quand le réglage est terminé, vous pouvez sélectionner l'autre menu en pressant le touche MENU.

R GLAGE INITIAL DU T L VISEUR



MENU PROGRAM(CHANNEL)

Le menu TV permet de paramétrer votre téléviseur pour recevoir les chaînes TV, conserver vos préférences, ajouter ou sauter les chaînes et les étiqueter par leur lettre d'appel.

Comment Naviguer:

Pressez le touche MENU sur la télécommande. Naviguez en utilisant les touches ◀▶ pour sélectionner TV. Pressez le touche ▼ pour souligner vos préférences.

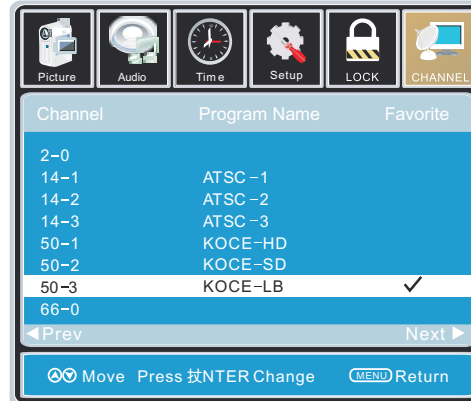
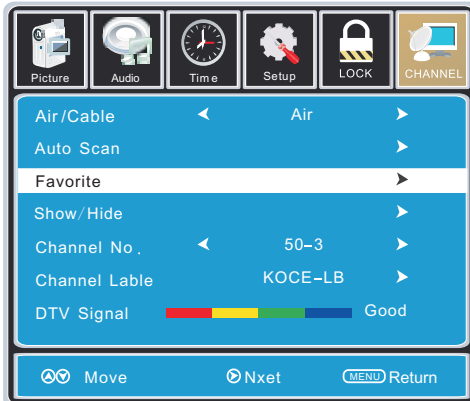

Souligner FAVOURITE pour ajouter les chaînes dans votre liste de préférence.

Naviguez en utilisant les touches ▲▼◀▶ pour sélectionner les chaînes à ajouter ou à supprimer de votre liste. Pressez le touche ENTER pour ajouter ou supprimer une chaîne. Une marque de vérification indique qu'une chaîne a été ajoutée. Vous pouvez aussi afficher votre liste FAVORITE à partir de la télécommande en pressant FAV.

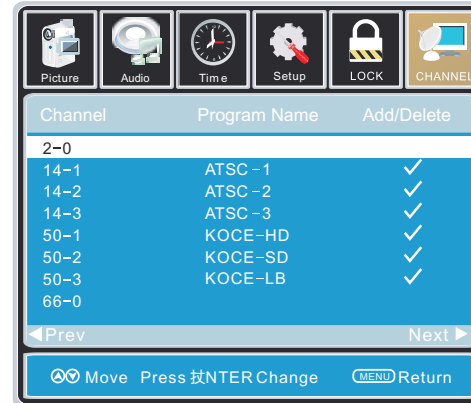
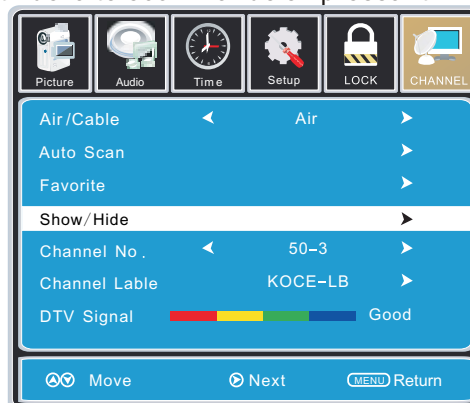

Souligner Show/Hide pour sélectionner ou sauter les chaînes déjà dans la mémoire.

Naviguez en utilisant les touches ▲▼◀▶ pour avoir l'accès à la liste des chaînes disponibles. Pressez le touche ENTER pour changer les états des chaînes. Une marque de vérification indique qu'une chaîne a été ajoutée.

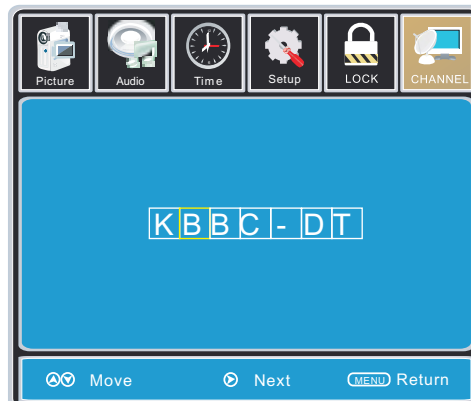
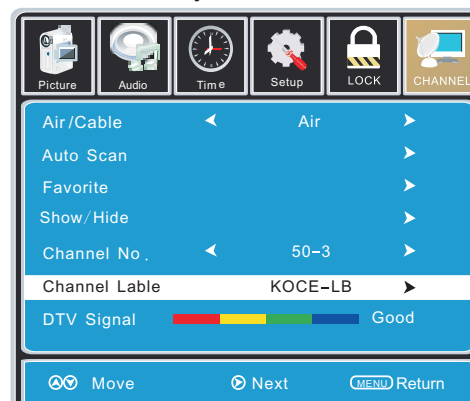

Souligner CHANNEL LABEL pour nommer ou renommer une chaîne d'émission. Naviguez en utilisant le touche pour entrer dans le menu d'écran pour renommer une chaîne. Utilisez les touches ▲▼ pour épeler chaque lettre, numéro ou caractère. Utilisez les touches ◀▶ pour avancer dans l'espace suivante.

MODE D'AFFICHAGE

FORMATS INFORMATIQUES

Mode D'entree Pour Le Support Du PC			
Résolution	Fréquence De Scan Horizontale (KHz)	Fréquence De Scan Verticale (Hz)	Format
640 X 480	31.5	60.0	DOS
800 X 600	35.1	56.2	VESA
800 X 600	37.9	60.0	VESA
1024 X 768	48.4	60.0	VESA
1360 X 768	47.7	60.0	VESA
1920 X 1080	66.6	60.0	VESA

REMARQUE :

Ce produit ne supporte pas le mode d'affichage non listé ci-dessus.

Afin d'obtenir le meilleur effet d'affichage, veuillez sélectionner les 6 modes d'affichage des signaux entrées listés ci-dessus.

A cause de la différence des pilotes d'affichage des signaux sortis (en particulier les sorties de signal non standard), l'image affichée pourrait avoir un peu d'interférence qui pourrait être réglée au moyen sur le menu PC.

Pour prolonger la durée de vie de cet appareil, veuillez régler votre ordinateur au mode de gestion d'alimentation.

MODE D'AFFICHAGE

FORMATS VIDEO

Mode D'entree Pour Le Support Du COMPOSENT / HDMI			
Résolution	Fréquence De Scan Horizontale (KHz)	Fréquence De Scan Verticale (Hz)	Format
720 X 480	31. 47	59. 94	480 i
720 X 480	15. 734	59. 94	480 p
1280 X 720	37. 5	50	720 p
1280 X 720	45	60	720 p
1920 X 1080	31. 25	50	1080 i
1920 X 1080	33. 75	60	1080 i
1920 X 1080	27	24	1080 p
1920 X 1080	56. 25	50	1080 p
1920 X 1080	67. 50	60	1080 p

REMARQUE :

Les formats listés ci-dessus dépendent aussi des dispositifs AV que vous y connectés. Avant de connecter cet appareil avec les autres dispositifs, veuillez lire soigneusement les instructions et vous assurer que tous les câbles nécessaires sont connectés.

Cet appareil pourrait ne pas être compatible avec les autres formats qui ne satisfont pas aux conditions ci-dessus.

CARACTÉRISTIQUES

Modèle Description		39" LED TV
Panneau	Type panneau	LED Panel
	Taille diagonale	39 pouces
	Format écran	16:9
	Résolution	1920 x 1080
	Luminosité	450nit
	Contraste	1500:1
	Angle de vue	178(H)/178(V)
	Temps de réponse	8 ms
	Couleur maximale	16.7M Couleur
Systèmes	Système couleur	ATSC/QAM/NTSC
	Système son	M
	Système audio	BTSC
	Sortie son	G/D Parleu :10 W + 10 W
Cric Entrée / sortie	Entrée RF	Terminal externe 75 ohms
	Entrée HDMI	Vidéo:480i,480p,720p,1080i, 1080p. Audio: Deux chaînes linéaires PCM 32, 44.1 et 48kHz, 16, 20 et 24 bits
	Entrée PC-RGB	D-sub 15pin G: 0.7Vp-p, 75ohms B: 0.7Vp-p, 75ohms R: 0.7Vp-p, 75ohms
	Entrée Vidéo composite	1.0 Vp-p, 75ohms RCA
	Entrée composant/Y Pb Pr	RCA Y: 1.0 Vp-p, 75ohms, 0.3V synchronique négatif Pb: 0.7Vp-p, 75ohms Pr: 0.7Vp-p, 75ohms
	Entrée son	AV AUDIO: For CVBS and Component Audio input PC AUDIO: For PC RGB Audio input 500mV rms, Impedance: 20k ohms
Alimentation	Exigence alimentation	100-240V~ 50/60Hz
	Consommation d'énergie	95 W

*Ce manuel n'est que pour votre référence.
Les spécifications sont soumises à la mise à jour sans notice préalable.

GUIDE DE D PANNAGE

SYMPTÔME

CAUSE(ET SOLUTION)

T L VISEUR

Image de mauvaise qualité neige, surimposition d'images, distorsion, image floue)

- Vérifier l'emplacement de l'antenne et la régler si nécessaire.
- Câble d'antenne bien raccordé ?
- Câbles d'entrée bien raccordés ?

Pas de so.

- Augmenter le volume.
- Vérifier si la fonction de coupure du son a t mise en service avec la t l commande.

Image en noir et blanc.

- Vérifier le réglage de l'image sur le menu de réglage.
- Vérifier si l'émission regardée est transmise en couleur et pas en noir et blanc.

Ni image ni son.

- Appareil branché dans une prise CA ? Appareil mis en circuit ?
- Mode TV en service ?
- Essayer une autre chaîne pour éliminer la possibilité d'un dérangement de station.
- Vérifier si l'antenne est raccordée correctement.
- Augmenter le volume.
- Vérifier si l'antenne ou la source audio/vidéo fonctionnent correctement.
- Vérifier si tous les câbles sont raccordés correctement.
- Vérifier s'il y a des interférences locales.

Taches de couleur sur l'image

- Appareils électriques non blindés causant des parasites proximit ?
- Mettre le téléviseur hors circuit pendant 30 minutes et Essayer de nouveau.

Une touche de fonction sur le panneau ne fonctionne pas.

- Un phénomène d'electrostatique peut causer un dérangement; mettre l'appareil hors circuit puis le remettre en circuit.
- Débrancher le cordon d'alimentation CA et le brancher de nouveau.

Le panneau de surveillance d'écran devient chaud

- Le téléviseur LED prend à l'intérieur la lumière phosphorique. Il pourrait augmenter la température de l'écran dans quelques cas. Ce n'est pas un défaut.

Points anormaux

- Points noirs et points lumineux pourraient apparaître à l'écran LED. C'est la propriété structurale du panneau LED et ce n'est pas un défaut.

Bandes à l'écran

- Le réglage de la phase d'impulsion pourrait réduire les bandes (RGB in).

Le haut de l'écran devient chaud.

- Il pourrait se survenir pendant un fonctionnement depuis très longtemps. Ce n'est pas un défaut.

Impossible de sélectionner une certaine chaîne

- La chaîne pourrait être sautée. Choisissez cette chaîne en sélectionnant directement les touches de la télécommande.

Affichage en désordre lors d'allumer

- Ce serait généré à cause de l'intervalle très courte entre l'allumage et l'éteinte.
- Débranchez l'alimentation et redémarrez.

Free Manuals Download Website

<http://myh66.com>

<http://usermanuals.us>

<http://www.somanuals.com>

<http://www.4manuals.cc>

<http://www.manual-lib.com>

<http://www.404manual.com>

<http://www.luxmanual.com>

<http://aubethermostatmanual.com>

Golf course search by state

<http://golfingnear.com>

Email search by domain

<http://emailbydomain.com>

Auto manuals search

<http://auto.somanuals.com>

TV manuals search

<http://tv.somanuals.com>