

PROSCAN

TOWER STEREO SYSTEM

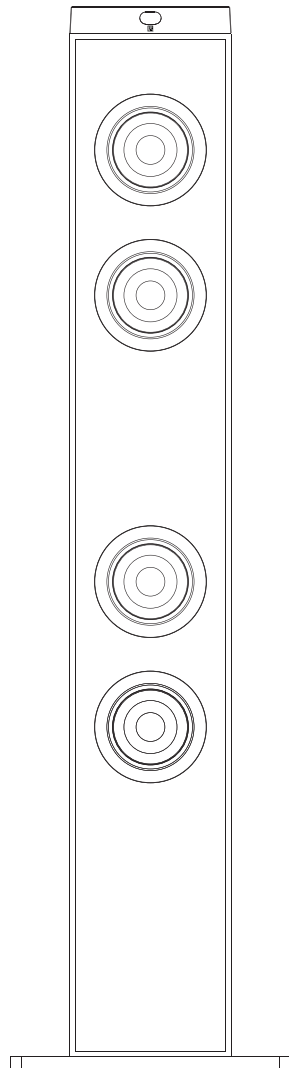



USER MANUAL
Model:PSP288-PL

PLEASE READ BEFORE OPERATING THIS EQUIPMENT.

WARNINGS AND PRECAUTIONS



 The lightning flash with arrowhead symbol, within an equilateral triangle, is intended to alert the user to the presence of uninsulated "dangerous voltage" within the product's enclosure that may be of sufficient magnitude to constitute a risk of electric shock to persons.

 The exclamation point within an equilateral triangle is intended to alert the user to the presence of important operating and maintenance (servicing) instructions in the literature accompanying the appliance.

 **DANGER:** Invisible and hazardous laser radiation when open and interlock failed or defeated. Avoid direct exposure to beam.

 This symbol indicates that this product incorporates double insulation between hazardous mains voltage and user accessible parts.

• **CAUTION:** TO PREVENT ELECTRIC SHOCK, MATCH WIDE BLADE OF PLUG TO WIDE SLOT, FULLY INSERT.

• **WARNING:** To reduce the risk of fire or electric shock, do not expose this apparatus to rain or moisture.

• **CAUTION:** Use of controls or adjustments or performance of procedures other than those specified may result in hazardous radiation exposure.

• **WARNING:** Changes or modifications to this unit not expressly approved by the party responsible for compliance could void the user's authority to operate the equipment.

• **WARNING:** Do not place the unit on top

of any soft, porous, or sensitive surfaces to avoid damaging the surface. Use a protective barrier between the unit and surface to protect the surface.

• **WARNING:** Use of this unit near fluorescent lighting may cause interference regarding use of the remote. If the unit is displaying erratic behavior move away from any fluorescent lighting, as it may be the cause.

• **CAUTION:** Danger of explosion if battery is incorrectly replaced. Replace only with the same or equivalent type.

• **WARNING:** There is a danger of explosion if you attempt to charge standard Alkaline batteries in the unit. Only use rechargeable NiMH batteries.

• **WARNING:** Lithium batteries, like all rechargeable batteries are recyclable and should be recycled or disposed of in normal household waste. Contact your local government for disposal or recycling practices in your area. They should never be incinerated since they might explode.

• **WARNING:** Shock hazard - Do Not Open.

Main plug is used as disconnect device and it should remain readily operable during intended use. In order to disconnect the apparatus from the main completely, the main plug should be disconnected from the main socket outlet completely.

IMPORTANT SAFETY INSTRUCTION

1. Read these Instructions.
2. Keep these Instructions.
3. Heed all warnings.
4. Follow all instructions.
5. Do not use this apparatus near water.
6. Clean only with a dry cloth.
7. Do not block any ventilation openings. Install in accordance with the manufacturer's instructions.
8. Do not install near any heat sources such as radiators, heat registers, stoves, or other apparatus (including amplifiers) that produce heat.
9. Do not defeat the safety purpose of the polarized or grounding - type plug. A polarized plug has two blades with one wider than the other. A grounding type plug has two blades and a third grounding prong. The wide blade or the third prong are provided for your safety. When the provided plug does not fit into your outlet, consult an electrician for replacement of the obsolete outlet.
10. Protect the power cord from being walked on or pinched particularly at plugs, convenience receptacles, and the point where they exit from the apparatus.
11. Only use attachments/accessories specified by the manufacturer.
12. Use only with a cart, stand, tripod, bracket, or table specified by the manufacturer, or sold with the apparatus. When a cart is used, use caution when moving the cart/apparatus combination to avoid injury from tip-over.
13. Unplug this apparatus during lightning storms or when unused for long periods of



time.

14. Refer all servicing to qualified service personnel. Servicing is required when the apparatus has been damaged in any way, such as power-supply cord or plug is damaged, liquid has been spilled or objects have fallen into the apparatus, the apparatus has been exposed to rain or moisture, does not operate normally, or has been dropped.

Additional Warnings

- The apparatus shall not be exposed to dripping or splashing and that no objects filled with liquids, such as vases, shall be placed on apparatus.
- Main plug is used as disconnect device and it should remain readily operable during intended use. In order to disconnect the apparatus from the main completely, the main plug should be disconnected from the main socket outlet completely.
- Battery shall not be exposed to excessive heat such as sunshine, fire or the like.
- Caution marking is located at the rear or bottom of the apparatus.
- The marking information is located at the rear or bottom of apparatus.

FCC Warnings

This device complies with part 15 Of the FCC Rules. Operation is subject to the following two conditions: 1) this device may not cause harmful interference, and 2) This device must accept any interference received, including interference that may cause undesired operation.

Warning: Changes or modifications to this unit not expressly approved by the party responsible for compliance could void the user's authority to operate the equipment.

NOTE: This equipment has been tested and found to comply with the limits for a Class B digital device, pursuant to Part 15 of the FCC Rules.

PACKAGE CONTENTS

When you unpack your new unit, make sure that you have removed all the accessories and information papers:

- Speaker tower
- User manual
- Remote Control
- 1 piece of Stereo audio connection cable with 3.5 stereo plug
- 2 pieces of Assembly screws / washers

INSTALLATION

1. Remote Sensor
2. Tweeters
3. Loud Speakers

4. Base
5. Screws
6. Washers

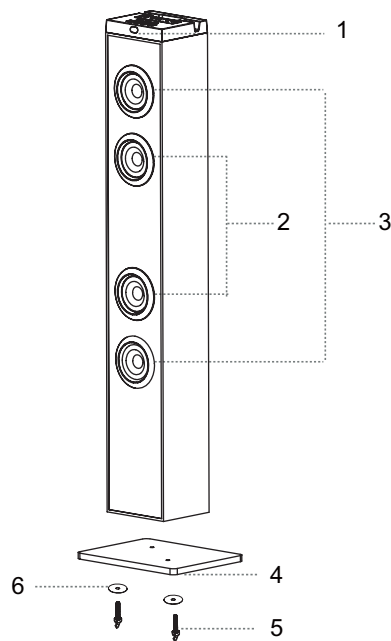

Note:

Assemble the wooden base to the main body by the supplied screws and washers

LOCATION AND DESCRIPTION OF CONTROLS



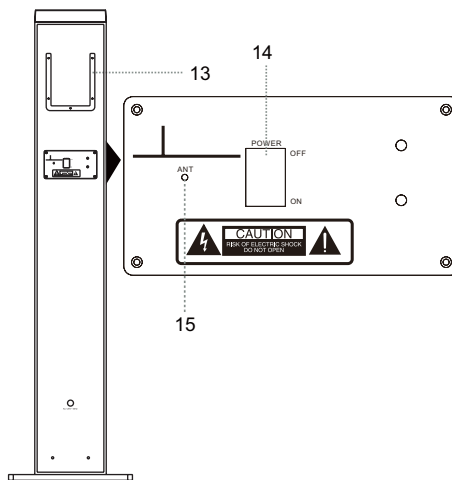
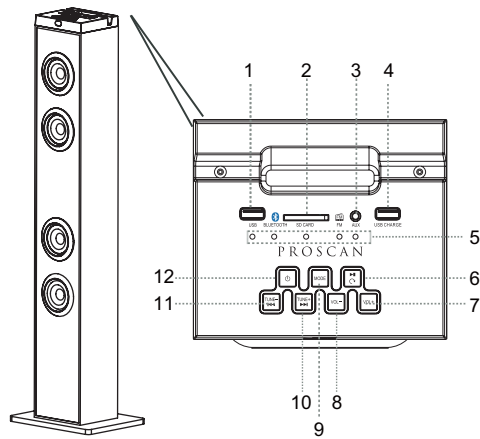

MAIN UNIT

- | | |
|-------------------------------------|----------------------|
| 1. USB port | 9. MODE button |
| 2. SD CARD slot | 10. ►► /TUNE+ button |
| 3. AUX IN jack | 11. ◀◀ /TUNE- button |
| 4. USB charger | 12. ⏻ STANDBY button |
| 5. SOURCE indicators | 13. ACCESSORY bag |
| 6. ► /◻ PLAY/PAUSE/FM SCAN button | 14. ANTENNA |
| 7. VOL+ button | |
| 8. VOL- button | |



LOCATION AND DESCRIPTION OF CONTROLS

REMOTE CONTROL

1.  STANDBY Button
2.  (TUNE -) Button
3. **VOL** (Volume)+/- Buttons
4. **MODE** Button
5.  (MUTE) Button
6.  (TUNE+) Button
7.  (Play/Pause) Button
8. **STOP** Button
9. FM SCAN Button
10. **EQ** Button
11. Numeric Buttons

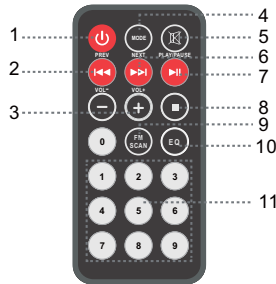

The remote control operates on 1pc “CR2025” lithium battery (included). To power up the remote control, remove the insulation tab from the back of unit.



Replacing battery for the remote control

1. Push and slide out the battery door.
2. Replace the battery with a new CR2025 button cell with the polarity “+” facing up.
3. Slide the cover back.

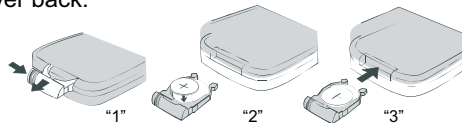

Notes on batteries

- Never recharge the batteries, apply heat to them or take them apart.
- Battery shall not be exposed to excessive heat such as sunshine, fire or the like.
- Do not throw the batteries in fire!
- Attention should be drawn to the environmental aspects of battery disposal.
- If the remote control is not going to be used for a long time, remove the battery to avoid damage caused by battery leakage corrosion.
- Please respect the environment. Before throwing any batteries away, consult your distributor who may be able to take them back for specific recycling.

CAUTION:

Danger of explosion if battery is incorrectly replaced. Replace only with the same or equivalent type.

POWER SOURCE

Insert the AC plug into a conveniently located AC outlet having AC 120V~60Hz.

WARNING: This unit has a long AC cord that can easily be tripped on or pulled on, causing injury. Please make sure it is arranged so it will not drape over a tabletop, etc. where it can be pulled on by children or tripped over accidentally.

GENERAL OPERATION



1. Press  button to turn on or turn off the unit.
2. Press the **MODE** button repeatedly to select the playback source. The source

Note: If no USB device or CARD was inserted, USB or CARD mode cannot be selected by MODE button.

3. Press the **VOL(Volume)+/- Buttons** to adjust volume level.
4. Press the **EQ** button to set EQ (equalizers) mode as desired.
5. Press the  Button on the remote control to turn off the sound. Press it again to turn it back.
6. If the unit is not used for a long period of time, pull out the plug to turn off the unit completely.

PLAY RADIO

Press the  button to turn on the unit.

1. Press  button repeatedly until the FM Indicator turns green.
 stations then stored into the memory automatically.
3. After finished FM SCAN, press numeric buttons then wait for approx 3 seconds, you can select 1-20 preset stations. eg: pressing "1", means preset station 1. pressing "2" + "0" means preset station 20. Or press  to cycle through

To enhance radio reception ability:

FM: Fully unwind the antenna wire. Extend the antenna wire **POWER ON/OFF SWITCH** on the rear of the unit to ON position.

LISTENING TO AUXILIARY SOURCE

Indicator will light green accordingly.

1. Connect your auxiliary source (e.g. iPod / iPad / MP3 player) to the AUX jack.
2. Press  button to turn on the unit. Press the **MODE** Button repeatedly until the AUX indicator turns green.
3. Start playback from your auxiliary source.
4. Adjust the volume to desired level.
5. To stop playback, disconnect your auxiliary source from the AUX jack.



USB charger for iPhone/iPod/iPad

There is a USB charger on the top of the unit to charge iPhone/iPod/iPad.

Note:

This USB charger is for iPod/iPhone/iPad ONLY.







MODE

2. Press the FM SCAN button or press and  hold  button and then the unit will start to search all available

and listen to the preset stations.

USB OR SD CARD PLAYBACK

You can connect a USB flash drive (not included) to the USB port or a SD card (not included) to the memory expansion card slot on the unit to play MP3 files.

1. Press  button to turn on the unit. Press the **MODE** Button repeatedly until the USB Indicator or SD indicator turns green. Wait for a few seconds, the unit will play the music files automatically.
2. Press  to suspend momentarily the playing track. Press  again to resume playing.
3. Press  button to skip forward to next track and  to skip backward to previous track. Press and hold  or  to search quickly within a track.
4. Using numeric buttons to your desired track. eg: pressing "1", means track 1. pressing "2"+"0"+"9" means track 209.

Note:





- Supporting format: MP3 (32kbps-320kbps)
- The total number of MP3 files on the Memory Device should not exceed 999.
- If you can not easily insert the memory card, you may have inserted it incorrectly. Try to turn over the card and then insert again.
- For playing files on USB flash drive or SD card, you should plug in the USB flash drive or SD card when the unit is in standby mode. Turn ON the unit and use MODE button to select USB or SD card mode.
- There are many USB devices in the market. We cannot guarantee to support all different models. Please try another USB device if your device is not supported.
- Some SD cards may be incompatible.

BLUETOOTH PAIRING & LINKING OPERATION

1. Turn off the Bluetooth functionality of other devices that were paired with your unit.
2. Press  button to turn on the unit.
3. Press MODE button to select Bluetooth mode. The Bluetooth indicator will turn green.
4. Turn on Bluetooth functionality on your Bluetooth device. Typically, Bluetooth controls are found on the device's tools or settings menu (see your user manual). Turn on Bluetooth connectivity and make your device "discoverable".
5. Clean out the pairing list on your Bluetooth device.
6. Choose "add a new Bluetooth device" or "setup Bluetooth device" on your device. It will start to search. Once "PSP288-PL" shows on your device, select it. If your device prompts you for a pass code, please enter 0000. If the pairing attempt fails or times out, please start pairing procedure again (see steps 2-6).
7. After your device and the "PSP288-PL" have connected each other, a "Du" sound can be heard.

Play MUSIC from Bluetooth devices.

Make sure the Bluetooth connection between the unit and the device is active.

1. Press  to suspend momentarily the playing track. Press  again to resume playing.
2. Press  button to skip forward to next track and  to skip backward to previous track.

TROUBLESHOOTING GUIDE

Symptom	Cause	Solution
No power	AC plug not plugged into wall outlet.	Plug it to the wall outlet properly.
No sound	Volume in minimum.	Adjust volume to a desired level.
	The connected device is not in playback mode.	Play the music in the connected device.
	Sound output of the connected device weak. (AUX IN & BLUETOOTH mode)	Adjust volume of connected device.
Sound distortion	Volume level too high	Reduce the volume level by press the VOL- button.
	Volume level of the connected device too high. (AUX IN & BLUETOOTH mode)	Reduce the volume level of the connected device.
Bluetooth reception failure	Not in the Bluetooth mode.	Try to do connection again.

SPECIFICATIONS

Power source:	AC 120V~60Hz
Audio Power:	20W(RMS)
Radio Coverage:	FM 87.5 -108.0 MHz
Impedance of Speakers:	
Loud speakers	8 Ohm, 10W x 2
Tweeters	8 Ohm, 5W x2
Bluetooth working distance:	Up to 10 meters measured in open space. (Wall and structures may affect range of device)
Remote working distance:	Up to 5 meters, +/- 30 degree.

PROSCAN

TOUR SYSTÈME STÉRÉO

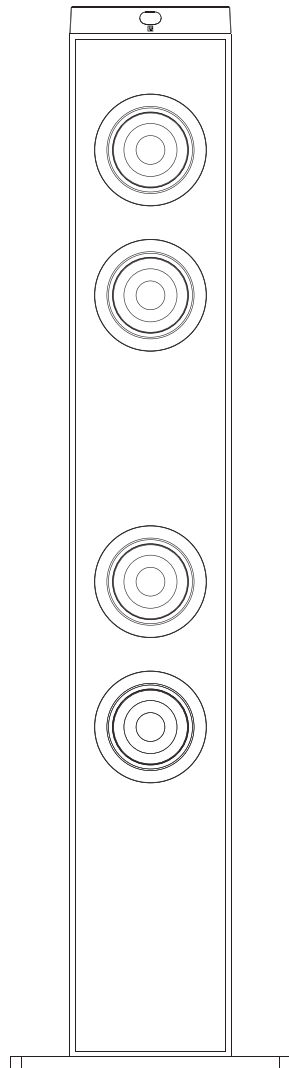

MANUEL DU PROPRIÉTAIRE

Modèle: PSP288-PL

VEUILLEZ LIRE AVANT DE FAIRE FONCTIONNER CET APPAREIL.

CONSIGNES DE SÉCURITÉ IMPORTANTES



MISE EN GARDE
RISQUE DE CHOC ÉLECTRIQUE
NE PAS OUVRIR



MISE EN GARDE : AFIN DE RÉDUIRE TOUT RISQUE DE CHOC ÉLECTRIQUE, NE PAS RETIRER LE COUVERCLE (OU L'ARRIÈRE). AUCUNE PIÈCE UTILISATEUR À L'INTÉRIEUR RÉFÉRER TOUT ENTRETIEN À DES TECHNICIENS EXPÉRIMENTÉS



Le symbole d'éclair avec une flèche, à l'intérieur d'un triangle équilatéral, indique à l'utilisateur la présence de « tension dangereuse » non isolé à l'intérieur de l'appareil, qui pourrait être suffisant pour constituer un risque de choc électrique.



Le point d'exclamation dans un triangle équilatéral indique à l'utilisateur la présence d'importante instruction d'entretien qui se trouve dans la brochure accompagnant cet appareil.

AVERTISSEMENT UTILISER SOUS LA SUPERVISION D'UN ADULTE À CAUSE DU LONG CORDON D'ALIMENTATION

Cet appareil possède un long cordon d'alimentation ou autre cordon sur lequel on pourrait facilement trébucher, ce qui pourrait provoquer des blessures. Veuillez vous assurer qu'il est disposé de manière à ne pas reposer sur la table, etc. Là où un enfant pourrait facilement tirer sur la corde ou trébucher sur celui-ci accidentellement.

AVIS DE LA FCC :

Cet équipement a été testé et trouvé conforme aux limites pour un dispositif numérique de classe B, conformément à la Partie 15 des règlements de la FCC. Ces limites visent à protéger convenablement les particuliers contre les interférences nuisibles dans une installation résidentielle. Cet équipement génère et peut émettre des fréquences radio et, s'il n'est pas installé et utilisé conformément aux instructions du manuel, peut causer des interférences nuisibles aux communications radio.

Toutefois, il n'existe aucune garantie contre des interférence se produisant dans le cadre d'une installation particulière. Si l'équipement engendre des interférences nuisant à la réception radio ou télévisuelle (ce qui peut être déterminé en le mettant hors tension, puis en le remettant sous tension), vous êtes encouragé à tenter d'y remédier en ayant recours à l'une des mesures suivantes :

- Réorienter ou déplacer l'antenne réceptrice.
- Augmenter la séparation entre l'équipement et le récepteur.
- Branchez l'appareil à la prise secteur d'un circuit différent de celui sur lequel le récepteur est branché.
- Demandez l'assistance de votre revendeur ou celle d'un technicien radio/TV.

AVERTISSEMENT DE LA FCC :

Pour s'assurer d'une conformité continue, suivre les instructions ci-inclus et utiliser seulement des câbles blindés lors de branchement à d'autres appareils. Les modifications non autorisées par le fabricant pourraient annuler le droit à l'utilisateur à faire fonctionner cet appareil.

Avant d'utiliser l'appareil, veuillez vous assurer de lire attentivement les instructions. Veuillez remarquer que ce sont des précautions générales et pourraient ne pas s'appliquer à votre appareil. Par exemple, cet appareil pourrait ne pas avoir la

1. Lire ces instructions

Toutes les instructions concernant la sécurité et le mode d'emploi devraient être lues avant de faire fonctionner ce produit.

2. Conserver ces instructions

Les instructions concernant la sécurité et le mode d'emploi devraient être conservées pour référence future.

3. Respecter tous les avertissements

Tous les avertissements sur le produit et dans le mode d'emploi devraient être respectés.

4. Suivre toutes les instructions

Toutes les instructions d'utilisation devraient être suivies.

5. Ne pas utiliser cet appareil près de l'eau

Ne pas utiliser ce produit près de l'eau et de l'humidité. Par exemple : près d'une baignoire, lavabo, évier de cuisine ou bac à lessive; dans un sous-sol humide; ou près d'une piscine.

6. Nettoyer seulement avec un chiffon sec

Débrancher cet appareil avant le nettoyage. Ne pas utiliser de nettoyant liquide ou en aérosol. **Utiliser un chiffon sec pour le nettoyage.**

7. Ne pas bloquer les ouvertures de ventilation. Installer selon les instructions du fabricant.

Les fentes et ouvertures dans le cabinet et en arrière ou dans le fond sont pour la ventilation, afin de s'assurer du fonctionnement continu de l'appareil et pour le protéger de surchauffe. Ces ouvertures ne doivent pas être bloquées ou couvertes. Ces ouvertures ne doivent jamais être bloquées en plaçant le produit sur un lit, sofa, tapis ou autre surface similaire. Ce produit ne devrait jamais être placé à proximité d'une source de chaleur ou radiateur. Ce produit ne devrait pas être placé dans une installation assemblée comme une bibliothèque ou une étagère à moins qu'une ventilation adéquate soit présente ou que les instructions du fabricant soient respectées.

8. Ne pas installer près d'une source de chaleur telle que radiateur, cuisinière ou autre appareil (y compris un amplificateur) qui produit de la chaleur.

9. Ne pas contourner le dispositif de sécurité de la fiche à polarité ou de mise à la terre.

Une fiche polarisée possède deux lames dont l'une est plus large que l'autre. Une fiche de mise à la terre possède deux lames et une troisième broche de mise à la terre. La large lame ou troisième broche sont là pour votre sécurité. Si la fiche ne s'adapte pas à votre prise, consulter un électricien pour le remplacement de la prise obsolète.

10. Protéger le cordon d'alimentation afin qu'il ne soit pas piétiné ou pincé, surtout au niveau de la fiche, prise et à l'endroit où il sort de l'appareil.

11. Utilisez seulement des accessoires recommandés par le fabricant..

12. Utilisez uniquement le chariot, trépied, support ou table spécifiés par le fabricant, ou vendus avec l'appareil. Lorsqu'un chariot est utilisé, faire attention lors du déplacement de la combinaison chariot/appareil afin d'éviter toute blessure lors d'un basculement.

13. Débrancher cet appareil durant les orages ou lorsqu'il est inutilisé pendant une longue période de temps.



14. Référer tout entretien à des techniciens expérimentés. Une réparation est nécessaire lorsque l'appareil a été endommagé de quelque façon, tel que cordon d'alimentation ou fiche endommagé, liquide renversé ou objets tombés dans l'appareil, appareil exposé à la pluie ou à l'humidité, appareil ne fonctionne pas normalement, ou s'il a été échappé.

Avertissements supplémentaires

L'appareil ne doit pas être exposé à des ruissellement ou aux éclaboussures et aucun objet rempli de liquide, tel qu'un vase, ne doit être placée sur l'appareil.

La prise principale est utilisée comme dispositif de déconnexion et doit rester facilement accessible lors de l'utilisation prévue. Pour déconnecter l'appareil du principal complétement la fiche principale doit être débranchée de la prise principale complètement.

La pile ne doit pas être exposée à une chaleur excessive comme le soleil, le feu ou similaire.

Mise en garde de marquage est située à l'arrière ou au bas de l'appareil.

Les informations de marquage est située à l'arrière ou par le bas de l'appareil.

CONTENU DE L'EMBALLAGE

Quand vous déballez votre nouvelle unité, assurez-vous que le youhave a enlevé tous accessoires et papiers de l'information

- Unité principale
- Manuelle
- Télécommande infrarouge
- 1 x Câble audio de 3,5 mm avec fiche stéréo
- 4×Vis d'installation / rondelles

INSTALLATION

- | | |
|-----------------------|-------------|
| 1. Capteur à distance | 4. Base |
| 2. Tweeters | 5. Vis |
| 3. Haut parleurs | 6. Rondelle |

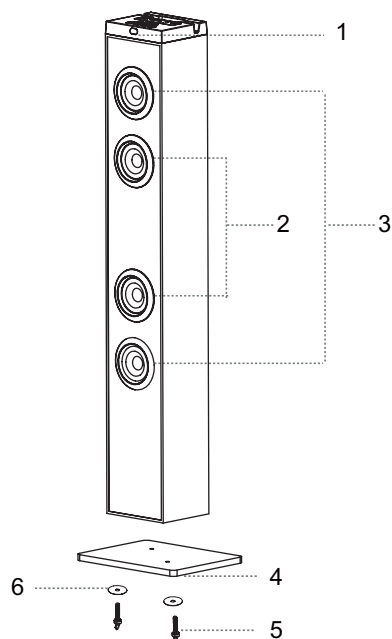

Note:

Assemblez la base en bois au corps par des vis et des rondelles.

EMPLACEMENT DES CONTRÔLES

Unité principal

- | | |
|---|---|
| 1. Port USB | 9. MODE Touche |
| 2. Fente pour carte SD | 10. ►► /TUNE+ touche |
| 3. Prise AUX IN | 11. ◀◀ /TUNE- touche |
| 4. Chargeur USB | 12. ⏻ STANDBY button |
| 5. INDICATEUR | 13. Accessoire sac |
| 6. ►II / ⏻ Lecture/PAUSE/FM balayage touche | 14. Commutateur d'alimentation ON / OFF |
| 7. Touche VOL+(Augmenter volume) | 15. ANT (Antenne pour radio FM) |
| 8. Touche VOL-(Augmenter volume) | |

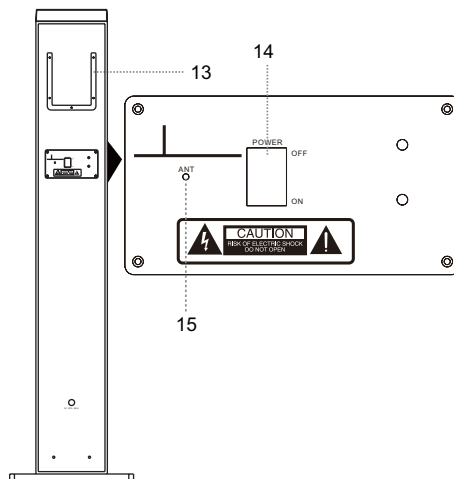
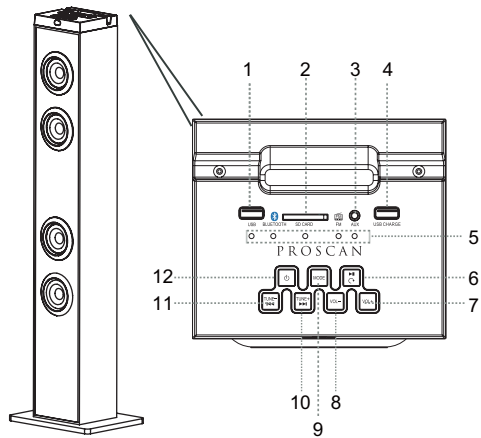

TÉLÉCOMMANDE –EMPLACEMENT DES CONTRÔLES

1. (⏻) Touche VEILLE
2. ⏮ Touche (SYNTONISATION -)
3. Touches VOL (volume)+/-
4. Touche MODE
5. 🔇 Touche (SOURDINE)
6. ⏭ Touche (SYNTONISATION +)
7. ⏸ Touche (Lecture/Pause)
8. Touche STOP
9. Touche BALAYAGE FM
10. Touche EQ
11. Touches numériques

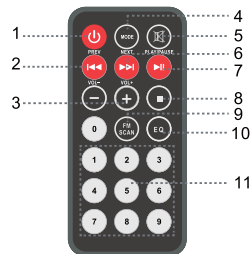

-Première utilisation :

Retirez et jetez l'onglet d'isolation comme sur la figure de droite.



-Remplacement de la pile pour la télécommande

1. Poussez et faites glisser le compartiment à piles comme sur la figure ci-dessous et à l'arrière de la télécommande.
2. Remplacez la pile par une nouvelle pile bouton CR2025 en respectant la polarité " + " face vers le haut comme sur la figure ci-dessous et à l'arrière de la télécommande
3. Fermez le compartiment à piles

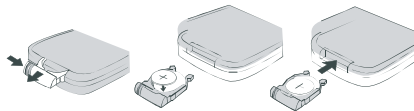

Notes sur les batteries

- Jamais recharger les batteries, appliquez de la chaleur à eux ou les démonter.
- Batterie ne doit pas être exposé à une chaleur excessive comme le soleil, feu ou similaire.
- Ne jetez pas les piles dans le feu.
- L'attention aux aspects environnementaux de l'élimination des piles.
- Si la télécommande ne va pas être utilisé pendant une longue période, retirer la batterie pour éviter les dommages causés par la corrosion de fuite des batteries.
- Veuillez respecter l'environnement. Avant de jeter les piles loin, consulter votre distributeur qui peut être en mesure de les prendre pour un recyclage spécifique.

MISE EN GRADE

Danger d'explosion si la batterie est pas correctement remplacée. Remplacer uniquement par le type identique ou équivalent.

SOURCE D'ALIMENTATION

Insérez la fiche ca dans une prise de courant idéalement située ayant AC 120V ~ 60Hz.

MISE EN GRADE:

Cet appareil a un cordon long qui peut facilement être déclenché sur ou tiré, provoquer des blessures.



Veillez vous assurer que c'est arrangé donc ne devra pas encombrer un dessus de table, etc. où il peut être tiré par des enfants ou trébucher accidentellement.

FONCTIONNEMENT GÉNÉRAL

- 1.Appuyer sur l'interrupteur d'alimentation à l'arrière de l'appareil afin de l'allumer (ON).
- 2.Appuyer sur le bouton POWER(⏻) sur l'appareil ou sur la télécommande afin de le sortir du mode veille.
- 3.Appuyez sur le bouton MODE pour sélectionner la source de lecture. L'indicateur de source s'allume en vert en conséquence.
Remarque : Si aucun périphérique USB ou la carte a été insérée, mode USB ou la carte impossible de sélectionnerle bouton MODE.
4. Appuyez sur la VOL(Volume) touches pour ajuster le niveau du volume +/-.
- 5.Appuyez sur le bouton EQ pour définir ou redéfinir le mode EQ (Égalisateur) comme vous le souhaitez.
- 6.Appuyez sur le bouton SOURDINE sur la télécommande pour couper le son, Appuyez de nouveau pour le rétablir.
- 8.Si l'appareil n'est pas utilisé pendant une longue période de temps, éteindre l'appareil en appuyant sur l'interrupteur d'alimentation (OFF).

RADIO

Mettre l'appareil sous tension selon les procédures précédentes.

- 1.Appuyez sur le bouton MODE jusqu'à ce que l'indicateur FM passe au vert.
- 2.Appuyez sur le bouton SCAN FM ou appuyez et maintenez enfoncé le bouton et ensuite l'unité commencera à rechercher toutes les stations disponibles, puis stockées dans la mémoire automatiquement.
- 3.Après un SCAN FM fini, appuyez sur les touches du clavier numérique, puis attendez pendant environ 3 secondes ,vous pouvez sélectionner des stations préréglées 1-20.
station 1. pressing "2" + "0" means preset station 20. Or press  to cycle through and listen to the preset stations. ou appuyez sur la touche  pour passer en revue et d'écouter les stations préréglées.

Capacité de réception de radio enchance

Allonger le cable de l'antenne.

À L'ÉCOUTE DE LA SOURCE AUXILIAIRE

- 1.Connectez votre source auxiliaire (p. ex. iPod / iPad / lecteur MP3) à la prise AUX.
2. Appuyez sur le bouton  d'alimentation pour allumer l'appareil. Appuyez sur le bouton voyant AUX vert.
- 3.Démarrer la lecture de la source auxiliaire.
- 4.Régler le volume au niveau désiré.
- 5.Pour arrêter la lecture, débranchez votre source auxiliaire de la prise AUX.







Chargeur USB pour iPhone/iPod/iPad

Il y a un chargeur USB sur le dessus de l'appareil pour recharger l'iPhone/iPod/iPad.

Remarque : Ce chargeur USB est pour iPod/iPhone/iPad seulement.

LECTURE DE CARTE USB OU SD

Vous pouvez connecter un lecteur flash USB (non inclus) au port USB ou une carte SD (non incluse) à l'emplacement pour carte mémoire expansion sur l'appareil pour lire des fichiers MP3.

1. Appuyez sur le bouton  pour allumer l'appareil. Appuyez sur le bouton MODE jusqu'à ce que le voyant indicateur de l'USB ou SD vert. Attendez quelques secondes, l'appareil jouera automatiquement les fichiers de musique.
2. Appuyez sur la touche  pour interrompre momentanément la lecture piste. Appuyez à nouveau pour reprendre la lecture.
3. Appuyez sur le bouton de  à sauter vers l'avant à la prochaine piste et  pour remonter à la piste précédente. Appuyez et maintenez  or  pour rechercher rapidement dans une piste.
4. Appuyez sur les touches numériques de votre piste désirée. par exemple: en appuyant sur " 1", signifie suivre 1. appuyant sur " 2 " + " 0 " + " 9 " signifie suivre 209.

Note:



- Soutien format : MP3 (32 kbps-320 kbps)
- Le nombre total de fichiers MP3 sur le périphérique de mémoire ne doit pas dépasser 999.
- Si vous ne pouvez pas facilement insérer la carte mémoire, vous pouvez avoir inséré incorrectement. Essayer de retourner la carte et puis insérez à nouveau.
- Pour lire des fichiers sur un lecteur flash USB ou carte SD, vous devez brancher la clé USB ou carte SD lorsque l'appareil est en mode veille. Mettre sous le bouton MODE unitaire et utilisation pour sélectionner le mode de carte USB ou SD.
- Il y a de nombreux périphériques USB sur le marché. Nous ne pouvons pas garantir pour prendre en charge tous les différents modèles. Veuillez essayer un autre périphérique USB si votre appareil n'est pas pris en charge. Certaines cartes SD peuvent être incompatibles.

DISPOSITIFS D'ÉCOUTE BLUETOOTH

1. Désactiver la fonctionnalité Bluetooth d'autres périphériques qui ont été jumelés avec votre appareil.
2. Appuyez sur le bouton  pour allumer l'appareil
3. Appuyez sur le bouton MODE pour sélectionner le mode Bluetooth. Le voyant Bluetooth se change en vert.
4. Allumez la fonctionnalité Bluetooth sur votre périphérique Bluetooth. En général, Bluetooth controles sont trouvent sur les outils ou le menu paramètres du périphérique (consultez votre manuel de l'utilisateur). Tournez sur la connectivité Bluetooth et que votre appareil puisse être détecté.
5. Nettoyer la liste de synchronisation sur votre périphérique Bluetooth.
6. Choisir " ajouter un nouveau périphérique Bluetooth " ou " configurer un périphérique Bluetooth " sur votre appareil. Il va commencer à chercher. Une fois " PSP288-PL " présente sur votre périphérique, sélectionnez-le. Si votre appareil vous invite à entrer un code d'accès, entrez 0000. Si la tentative de pairing échoue ou arrive à expiration, s'il vous plait continuer le jumelage procédure à nouveau (voir les étapes 2-6)
7. Une fois votre appareil et le PSP288-PL ont relié entre eux, vous entendrez un son " Du ".

Jouer de la musique de périphériques Bluetooth.

Assurez-vous que la connexion Bluetooth entre l'appareil et le périphérique est active.

1. Appuyez sur la touche Play/Pause pour interrompre momentanément la lecture piste. Appuyez à nouveau pour reprendre la lecture.
2. Appuyez sur le bouton pour passer au morceau suivant  et  pour remonter à la piste précédente.

GUIDED ED ÉPANNAGE

SYMPTÔME	CAUSE POSSIBLE	SOLUTION POSSIBLE
Pas de couran	La fiche secteur n'est pas branchée dans la prise murale	Branchez correctement la fiche dans la prise murale
Pas de son	Volume est à la position minimale	Augmentez le niveau sonore en appuyant sur la touche VOL+
	Le dispositif branché n'est pas en mode de lecture	Faire la lecture de la musique / film dans le dispositif branché
	La sortie sonore du dispositif branché est faible Mode AUX IN & Bluetooth	Augmentez le niveau sonore du dispositif branché
Distorsion du son	Niveau sonore trop élevé	Réduire le niveau sonore en appuyant sur le bouton VOL-
	Le niveau sonore du dispositif branché trop élevé Mode AUX IN & Bluetooth	Réduire le niveau sonore du dispositif branché
échec de réception Bluetooth	Pas en mode Bluetooth.	Essayez de faire à nouveau.

Spécifications

Source d'alimentation CA 120V ~ ; 60Hz

Puissance audio : 20W(RMS)

Couverture radio..... FM 87,5- 108,0 MHz

Impédance des haut-parleurs :

Haut-parleurs..... 8 Ohm, 10W x 2

Tweeter..... 8 Ohm, 5W x2

Bluetooth distance de travail : Jusqu'à 10 mètres, mesurées en espace ouvert.

(Mur et structures peuvent affecter le gamme de périphérique)

Distance de travail à distance : Jusqu'à 5 mètres, +/-30 degrés.

Free Manuals Download Website

<http://myh66.com>

<http://usermanuals.us>

<http://www.somanuals.com>

<http://www.4manuals.cc>

<http://www.manual-lib.com>

<http://www.404manual.com>

<http://www.luxmanual.com>

<http://aubethermostatmanual.com>

Golf course search by state

<http://golfingnear.com>

Email search by domain

<http://emailbydomain.com>

Auto manuals search

<http://auto.somanuals.com>

TV manuals search

<http://tv.somanuals.com>