



Dual Zone Wine Cooler

User Manual

Model: PS72381



Vinera
con Dos Zonas
Manual de Uso
Modelo: PS72381



*Please read this manual carefully before use, and save it for future use.

*Household refrigerator for wine, beverage purpose only.

TABLE OF CONTENTS

- Characteristics
- Parts name
- Safety tips
- Surroundings
- Preparation before operation
- Operation & temperature adjustment
- Maintenance & clearance/ storage
- Troubles shooting
- After sales service
- Technical parameters
- Packing list

CARACTERISTICS

1. Transparent glass door, luxe out looking, elegant design, easy operating.
2. Envelope with attracting black color.
3. Less noise, high energy efficiency, updated quick cooling system.
4. Wooden rack shelves, sanitation, convenience.
5. Double temperature compartment, upper compartment range as 39°F~50°F, lower as 50°F~61°F, be ideal for storage of wine and drink.

PARTS NAME

*Wine cooler divided as two compartments, upper compartment temperature area is from 39°F~50°F lower area is from 50°F~61°F parts view as follows

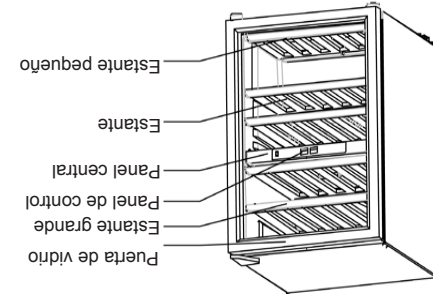
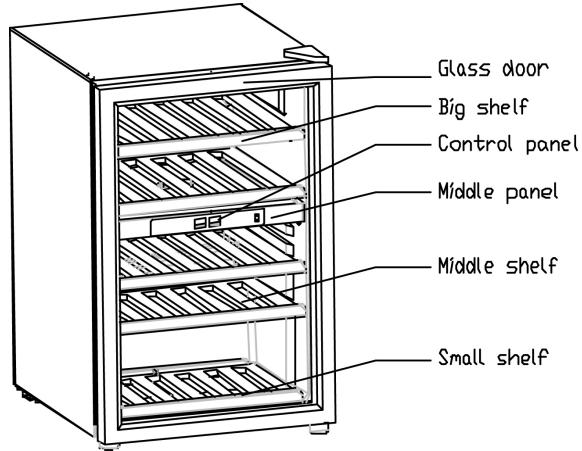

La vinera viene dividida en dos compartimientos. El compartimiento superior tiene un rango de temperatura de 39°F~50°F. El compartimiento inferior tiene un rango de temperatura de 50°F~61°F. Véase el nombre de las partes en la ilustración de abajo:

NOMBRES DE LAS PARTES

1. Puerta de vidrio transparente de diseño y apariencia elegante y fácil de operar.
2. Exterior de color negro.
3. Reducción de ruido, consumo de energía eficiente y sistema de entrada-acelerado.
4. Estantes de madera, higiénicos y convenientes.
5. Compartimiento de doble temperatura, compartimiento superior de 39°F~50°F e inferior de 50°F~61°F, ideal para almacenar vinos y bebidas.

CARACTERÍSTICAS

- Características
- Nombres de las partes
- Consejos de seguridad
- Ubicación
- Preparación para el funcionamiento
- Funcionamiento y regulación de la temperatura
- Mantenimiento, limpieza y almacenaje
- Solución de problemas
- Servicio post venta
- Especificaciones técnicas
- Lista de empaque

INDICE DE CONTENIDOS

- Por favor lea este manual cuidadosamente antes de utilizar el equipo y guárdelo para cualquier referencia el futuro.
- Refrigerador doméstico solo para vinos y bebidas.

CONSEJOS DE SEGURIDAD

Utilice un tomacorriente exclusivo y con la apropiada conexión a tierra.

El tomacorriente exclusivo debe contar con la apropiada conexión a tierra. El enchufe tiene tres extremidades, una de conexión a tierra. No desconecte y elimine la tercera extremidad por ningún motivo. El enchufe debe encajar completamente en el tomacorriente una vez instalada la vinera. De lo contrario, se puede generar el riesgo de que se produzca fuego.

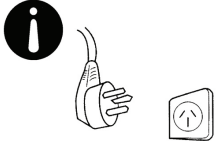

Si el cordón se daña:

Si el cordón sufre desgaste o si el enchufe se deteriora, no los utilice y póngase en contacto con un técnico calificado de Autosonik para reemplazarlos.



Rango de energía 115V / 60Hz. Preste atención al rango de electricidad correcto.



No dañe el cordón.

- Para desenchufar, no tire del cordón. Tire del enchufe directamente con cuidado.
- No coloque el equipo encima del cordón ni lo apriete.
- Durante el traslado, enrrolle bien el cordón y tenga cuidado al momento de cargar el equipo.



SAFETY TIPS

POWER RATE 115V/60Hz
Please respect the correct

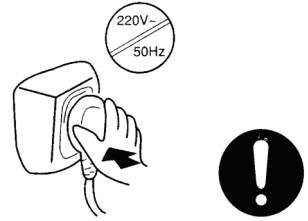

installed. Otherwise, would lead to fire.

Do not damage the power cord.

- *Do not draw out the power cord.
- Use hand to take out the plug from the socket carefully.
- *Do not let the body of unit press the power cord, or trample the power cord.
- *During the transit, well packed

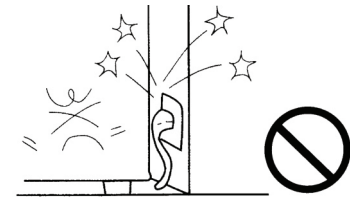

power rate.
Must use exclusive socket, and be well connected to earthing.

Exclusive socket well connected to ground. Power cord with three pins (ground) plug. Do not disconnect or move off the ground pin in any case. Power plug should be fitted into socket very well after the wine cooler is

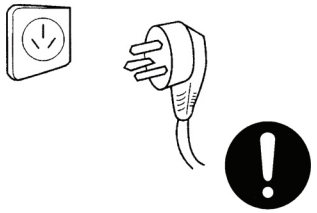







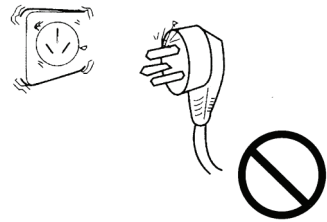









the power cord, and be caution to carry unit .



In case the power cord damaged:

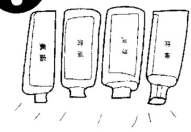

When the power cord wear out or the power plug is abraded. Please do not use it and ask the qualified Autosonik Technician to get a new one instead.

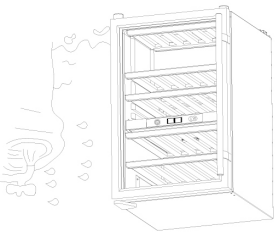
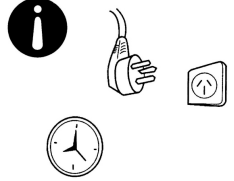

<p>Flammable gas leak out: *Shut off the valve *Open the window</p> 	<p>*Do not plug in or out the power plug of wine cooler. Taking out the power plug under below situation: * Please plug out the power plug before the maintenance or clearance. *Un-common phenomena hap-</p> 
<p>pened to the wine cooler, please plug out the power plug. Flammable, explosive, dangerous objects are prohibited to be put inside of the wine cooler. Do not use the electrical appliance in the compartment of wine cooler</p> 	<p>except the manufacturer recommend items. Medicine, bacterin, fresh flower,</p> 
<p>livings, chemical materials are prohibited to be stored in. Do not use or put the gas,</p> 	<p>flammable object around the wine cooler to avoid any fire damage. In case the power cord have to be lengthened, the section of</p> 

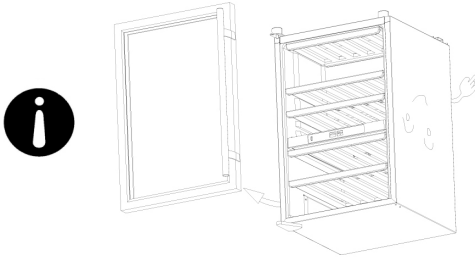
  <p>En el caso de que se necesitara un cable de extensión, éste debe de ser de por lo menos 0.75mm.</p>	  <p>No utilice ni coloque cerca del equipo objetos a gas o inflamables con el fin de evitar el riesgo de que se produzca fuego.</p>
  <p>Almacenar dentro del equipo medicina, flores frescas, materia viva o materiales químicos.</p>	  <p>Esta prohibido colocar dentro del equipo objetos inflamables, explosivos y peligrosos. No coloque otros artículos dentro del compartimento de la vinera excepto aquellos recomendados por parte del fabricante.</p>
  <p>Desenchufe el equipo en las siguientes circunstancias: • Desenchufe antes de proceder a efectuar cualquier mantenimiento o limpieza. • Desenchufe si se experimentara cualquier desperfecto o comportamiento extraño por parte del equipo.</p>	  <p>Fuga de gases inflamables • Cierre la válvula. • Abra la ventana. • No enchufe ni conecte la vinera.</p>

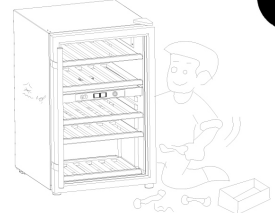
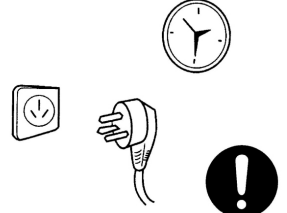
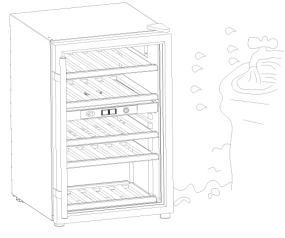
<p>El equipo debe colocarse en un lugar adecuado donde el enchufe quede accesible para el caso de que si ocurriera alguna emergencia pueda desenchufarse inmediatamente.</p> 	<p>No lave el equipo con agua ni coloque la vinera en lugares húmedos ya que esto puede afectar el funcionamiento del aislamiento eléctrico.</p> 
<p>Desconecte o desenchufe la vinera para llevar a cabo la limpieza. Espere unos cinco minutos antes de volver a enchufar y encender el equipo. El continuo encendido y apagado de la vinera puede causar daños al compresor.</p> 	<p>Se encuentra terminantemente prohibido desarmar o modificar el equipo. El mantenimiento debe llevarse a cabo por parte de un técnico calificado.</p> 
<p>Al momento de desecharla la vinera, retire la puerta y colóquela lejos del fuego. Lleve la vinera al lugar designado de desecho para evitar que los niños puedan sufrir daños si jugaran con el equipo.</p> 	

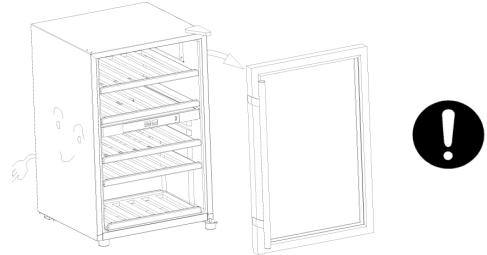
<p>venient to plug out the power plug. Disassemble, modify the wine cooler is seriously prohibited. The</p> 	<p>maintenance should be conducted by qualified technician. Power cut off or stop the wine cooler for clearance, requires at least five minutes to re-plug in and switch on the wine cooler. Continuing on& off the wine</p> 
<p>additional cord should be over 0.75mm . Do not wash the wine cooler with water, and do not put the wine cooler at humidity area lest</p> 	<p>effect the electric insulation performance. The appliance must be well positioned where its plug is accessible in case the damage happened to be con-</p> 
<p>cooler will cause the damage in compressor. Abandoning wine cooler, please take off the door ,take the wine cooler far away from the fire , take the wine cooler to the designated place for</p> 	

SURROUNDINGS

dealing to avoid hurting the children when they play with. Wine cooler should be placed without packages in horizon. It is not

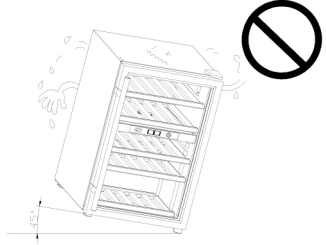

allowed to slant over 45° during the transit. Wine cooler should be far away from the heating source, and is prevented from direct sunlight.



Environment temperature should be not exceed 89°F. There is a 10cm gap minimum

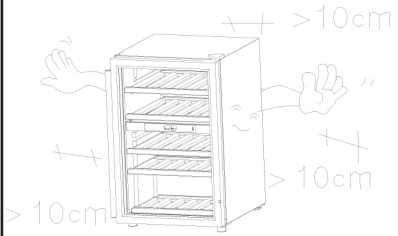

around the wine cooler requested to ventilate and dispel the



heating. Do not put the wine cooler at too cold surroundings.

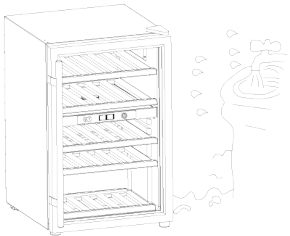

Do not place wine cooler in humid area or any water spattering. Clean the dirty or water with soft cloth at once.

Following strictly with all instructions from warning marks.



Following strictly with all instructions from prohibiting marks.



Siga estrictamente todas las instrucciones que contengan este símbolo de prohibición.



Siga estrictamente todas las instrucciones que contengan este símbolo de advertencia.



No coloque la vinera en un lugar húmedo o donde pueda salpicarle agua. Para limpiar utilice un poco agua y un paño suave.

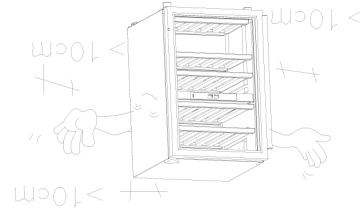

Debe dejarse un espacio de 10 centímetros como mínimo alrededor de la vinera para permitir la ventilación y la disipación de calor.

Mantenga la vinera lejos de cualquier fuente de calor y de la luz solar directa. La temperatura de ambiente no debe exceder los 89°F.

La vinera debe instalarse sin los empaques de manera vertical. No incline el equipo más de 45 grados durante su traslado.

UBICACIÓN

PREPARACIÓN ANTES DE FUNCIONAMIENTO

Retire todos los empaques incluyendo los acolchados de espuma.

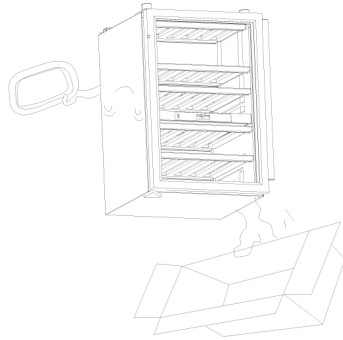

Verifique los accesorios según la lista de empaque indicada más abajo.



Limpe la vinera de acuerdo a las instrucciones en la página sobre mantenimiento y limpieza de este manual.

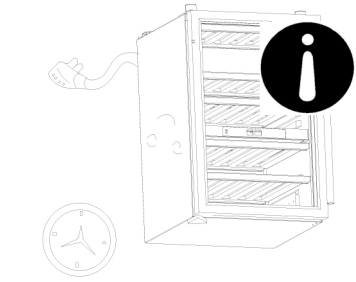
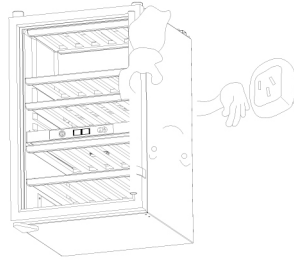

El tiempo necesario de espera una vez conectada la vinera es de alrededor de 30 minutos.

Después de conectarlo, pruebe el equipo verificando la sensación de enfriamiento que se genere dentro de los compartimientos.

Nota: Retire la tapa del enchufe antes de conectarlo al tomacorriente.



PREPARATION BEFORE OPERATION

Remove all packagings, including foams.

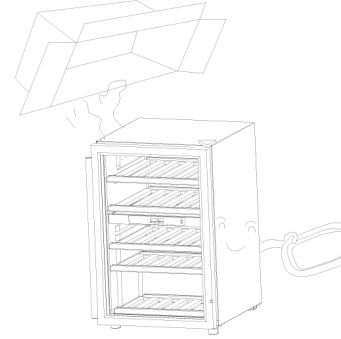

Check the accessories as per the packing list below.



Clean the wine cooler according to the instruction from page "maintenance & clearance" of this manual.

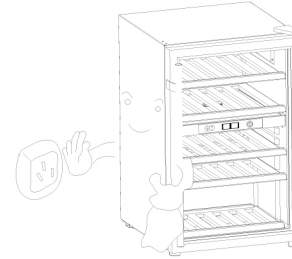

Time waiting to engage power source, around 30 minutes is requested.

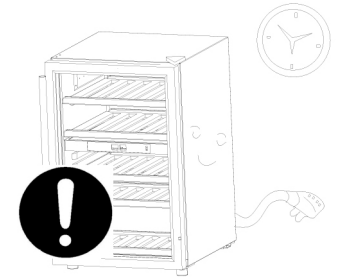

After connecting to power source, test your wine cooler, you'll feel the obvious cooling occurs within the compartments.

Note: take away the cover of power plug before plug into the socket.

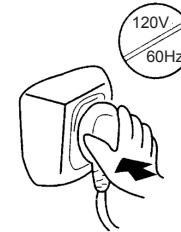

For tracing in future, after opening the packaging, please write down the serial number or barcode from the name plate to warranty card.

OPERATION

Do not put wines or beverages into the wine cooler within two hours after the power on.

TEMPERATURE ADJUSTMENT

Press two buttons "+" & "-" on middle panel of compartment to adjust the temperature range of two compartments (upper & lower). The temperature of down compartment will follow up the changes from upper compartment. Temperature pre-setted (default) as 43°F for upper compartment by factory.

UPSIDE displaying as 39°F~50°F for upper compartment.

DOWN displaying as 50°F~61°F for lower compartment



Advice for difference wines temperature as bellow

Kind of Wine	Range of Temperature
Champagne	About 37°F~45°F
Gasified Wine	About 37°F~45°F
Cabernet	About 55°F~61°F
White Wine	About 45°F~50°F
Rum	About 50°F~55°F

Please check the temperature you like before you use this machine, do not adjust the temperature frequently.

MAINTAINNENCE & CLEANING / STORAGE

Clean your wine cooler after certain time to get the longer life of machine, the efficiency of function.

Clean any dirty or oil on rubber strip of door immediately if the case, to avoid the aging.

5 minutes should be waited between the re-starting the compressor to protect the

compressor from any damage possible.

Cut off the power source, clean and dry your wine cooler before the storage.

Desenchufe el equipo, límpielo y séquelo antes de proceder a almacenarlo o guardarlo.

Limpie la suciedad o grasa de la empaquetadura de la puerta inmediatamente para evitar su deterioro. Debe esperarse unos 5 minutos antes de volver a encender el equipo para proteger la compresora de cualquier daño.

Limpie la vinera después de cada cierto tiempo para alargar la vida útil del equipo y su eficiencia.

MANTENIMIENTO, LIMPIEZA Y ALMACENAJE

Confirme la temperatura deseada antes de utilizar equipo. No regule la temperatura con demasiada frecuencia.

Tipo de Vino	Rango de Temperatura
Ron	50°F~55°F
Vino Blanco	45°F~50°F
Cabernet	55°F~61°F
Vino con gas	37°F~45°F
Champaña	37°F~45°F

Referencia de Temperaturas



La temperatura por defecto predeterminada de fábrica del compartimiento superior es de 43°F. SUPERIOR muestra entre 39°F~50°F para el compartimiento superior. INFERIOR muestra entre 50°F~61°F para el compartimiento inferior.

Presione los botones "+" y "-" en el panel central del compartimiento para regular la temperatura de ambos compartimientos (superior e inferior). La temperatura del compartimiento inferior seguirá los cambios del compartimiento superior.

La temperatura por defecto predeterminada de fábrica del compartimiento superior es de 43°F. SUPERIOR muestra entre 39°F~50°F para el compartimiento superior. INFERIOR muestra entre 50°F~61°F para el compartimiento inferior.

REGULACIÓN DE TEMPERATURA

No coloque botellas de vino u otras bebidas dentro de la las dos horas de haber encendido el equipo.

FUNCIONAMIENTO

SOLUCIÓN DE PROBLEMAS

Las siguientes situaciones no son un indicativo de un desperfecto.	
Situación	Causa del problema y solución
Se produce un sonido	Este sonido es producido por las tuberías del agua dentro del sistema de enfriamiento. Esta es una situación normal.
La temperatura del verano es alta. La compresora funciona durante un periodo prolongado.	No hay necesidad de tomar medidas.
El sistema de enfriamiento no se enciende durante un periodo prolongado, pero la temperatura interior es adecuada.	El funcionamiento de mantenimiento del equipo. Situación normal.
Las partes laterales y posterior del equipo se calientan. La temperatura máxima puede llegar a los 55°C.	El condensador se encuentra en los costados y en la parte posterior y dispersa el calor durante el funcionamiento. Situación normal.
La compresora se encuentra muy caliente. La temperatura máxima puede llegar a los 90°C.	Esta es una situación normal. No hay necesidad de tomar medidas.
Se forma condensación en la puerta de vidrio durante la estación lluviosa y de verano.	Esta es una situación normal. No hay necesidad de tomar medidas. Limpie con un paño suave.

TROUBLES SHOOTING

Phenomena	Problem cause & solution
There is floating sound from the inside compartment.	The noise is from the pipeline of cooling system. It is normal phenomena, do not deal with it.
The temperature of summer is rather high, compressor runs with long time.	It is normal phenomena, do not deal with it.
The cooling system do not turn on for long time, but the inside temperature still keep low.	Function of keeping temperature is good, the refrigerant loss less, it is the symbol of the excellent wine cooler. And it is normal phenomena, do not deal with it.
Both sides and back of unit heat, the max.temperature can reach 55°C.	There is condenser nearby both sides and back, it have to disperse heat when working, it is normal phenomena, do not deal with it.
The compressor is very hot, the max.temperature can reach 90°C.	It is normal phenomena, do not deal with it.
There is dew on the glass door in the rainness & hot season.	It is normal phenomena, do not deal with it. Use soft cloth scrape it.

AFTER SALES SERVICE

There is possible to occur the trouble for any product. Please notice the running case and the change of storage drink & wine when use. If there is abnormity occuring, please check below list to deal with it .If you can not solve it successfully, please contact our local service center to get help.

The wine cooler does not work.	<ul style="list-style-type: none"> ●Check the fuse is broken. ●Check the plug and socket is well connected. ●If the input,control circuit is damaged or not.
The compressor runs frequently.	<p>If the wine cooler is not enough cold, please check:</p> <ul style="list-style-type: none"> ●the door is colsed or the frequency of opening the door is too much. ●If storing the drinks and wines too much or crowded. ●If the surrounding temperature too high. <p>If the temperature of wine cooler does not reach cold storage required, please check:</p> <ul style="list-style-type: none"> ●The temperature is not suited,you can set the temperature as minimum
The unit makes too much noise.	<ul style="list-style-type: none"> ●The unit is leavel or not. ●If some parts of the unit connect other objects or wall. ●The noise value in the specification is tested under the standard lab. In the course of use, due to these factors' effect which include storing the drink and wine, enviroment noise, unclosed door, compressor turn on and off etc..., it is normal that there is some differences between the actual and standard noise.

Existe la posibilidad de que ocurran problemas con cualquier producto. Preste atención al funcionamiento y a los cambios al momento de colocar bebidas y vinos en el aparato. Si ocurriera alguna anomalía, verifique la lista de más abajo y si no se puede resolver satisfactoriamente, póngase en contacto con nuestro centro de servicios mas cercano para prestarle la atención correspondiente.

La vinera no funciona	<ul style="list-style-type: none"> * Verifique que el fusible no esté quemado * Verifique que el enchufe se encuentre bien conectado al tomacorriente. * Verifique que el circuito de control no se encuentre dañado.
La compresora se activa frecuentemente	<p>Si la vinera no se encuentra lo suficientemente fría</p> <p>verifique los siguientes:</p> <ul style="list-style-type: none"> * que la puerta se encuentre cerrada o que la frecuencia con que se abra la puerta no sea demasiada. * si se está colocando demasiadas botellas de bebidas o de vino. * si la temperatura de ambiente es demasiado alta. Si la temperatura de la vinera no alcanza el enfriamiento suficiente, <p>verifique:</p> <ul style="list-style-type: none"> * que la temperatura no se haya colado en el nivel mínimo.
El equipo produce demasiado ruido	<ul style="list-style-type: none"> * Verifique si se encuentra nivelado o no. * Si alguna parte del equipo está en contacto con otros objetos o la pared. * la cantidad de ruido producida indicada en las especificaciones se prueba en un laboratorio estándar. Durante el uso y debido a los factores que incluyen el almacenamiento de bebidas y de vinos, el ruido del ambiente, una puerta mal cerrada, el encendido y apagado de la compresora, etc., es normal que exista una diferencia entre el ruido real y el estándar.

SERVICIO POST VENTA

Free Manuals Download Website

<http://myh66.com>

<http://usermanuals.us>

<http://www.somanuals.com>

<http://www.4manuals.cc>

<http://www.manual-lib.com>

<http://www.404manual.com>

<http://www.luxmanual.com>

<http://aubethermostatmanual.com>

Golf course search by state

<http://golfingnear.com>

Email search by domain

<http://emailbydomain.com>

Auto manuals search

<http://auto.somanuals.com>

TV manuals search

<http://tv.somanuals.com>