



SUPERTRAK

EX4350

QUICK START GUIDE

Kurzanleitung

Guide de démarrage rapide

Guida Introduttiva

Guía de inicio rápido

***Руководство по быстрому началу
работы***

クイックスタートガイド

快速啓動指南

快速入门指南

빠른 시작 안내서

Version 1.0

© 2006 Promise Technology, Inc. All Rights Reserved.

Contents

English	3
Deutsch	13
Français	23
Italiano	33
Español	43
Русский язык	53
日本語	63
繁體中文	73
简体中文	83
한국어	93

SuperTrak Installation Task List

- Step 1: Unpack Your SuperTrak, below
 - Step 2: Install the SuperTrak EX4350 Card (page 4)
 - Step 3: Install the Disk Drives (page 5)
 - Step 4: Create a Logical Drive (page 6)
 - Step 5: Install Software Drivers (page 10)
 - Step 6: WebPAM Installation (page 10)
-

Step 1: Unpack Your SuperTrak

When you receive the SuperTrak Serial ATA (SATA) RAID Controller card, the package should contain the items listed below:

- SuperTrak EX4350 Controller card
- *Quick Start Guide*
- Four 1.0m (39-inch) SATA disk drive data cables
- Two Y power splitter cables
- CD with Drivers, Web-Based Promise RAID Management (WebPAM) software, *SuperTrak EX4350 User Manual*

If any of the items are missing or appear damaged, please contact your dealer or distributor immediately.



Warning

The electronic components on the SuperTrak RAID Controller card are sensitive to damage from Electro-Static Discharge (ESD). Observe appropriate precautions at all times when handling the SuperTrak card or its subassemblies.



Warning

Before installing the adapter into an existing system, backup any important or useful data. Failure to follow this accepted PC practice could result in data loss.



Note

The SuperTrak EX4350 RAID Controller card is a PCI Plug-n-Play (PnP) device. No changes are necessary in the motherboard CMOS/BIOS Setup for resources or drive types in most applications.

Step 2: Install the SuperTrak EX4350 Card

The SuperTrak EX4350 card fits into any available 3.3-volt PCI-Express X4 slot. You can also plug the SuperTrak card into a PCI-Express X8 or X16 slot.

1. Remove the cover of your system.
2. Remove the inside slot cover of an available PCI-Express slot on the motherboard.

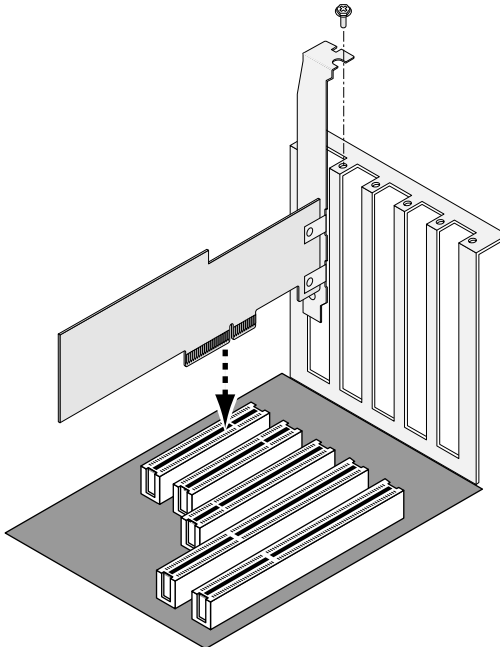

3. Install the SuperTrak card into the open slot (see above).
4. Fasten the SuperTrak card bracket to the system case (see above).

Step 3: Install the Disk Drives



Important

If you wish to include your current bootable SATA drive using the Windows operating system as part of a bootable Mirrored (RAID 1) logical drive on your SuperTrak card, do NOT connect the disk drive to the SuperTrak yet. You MUST install the Windows driver software first onto this drive while it is still attached to your existing disk drive controller.

The SuperTrak EX4350 RAID Controller card supports 1.5-Gb/s and 3.0-Gb/s SATA disk drives. For optimal performance, install disk drives of the same model and capacity. The drives' matched performance allows the logical drive to function better as a single drive.

Level	Number of Drives
RAID 0	1 or more
RAID 1	2 only
RAID 5	3 or 4
RAID 6	3 or 4
RAID 10	4 only
JBOD	1 only

The table above shows the number of drives required for each RAID level.

1. Install the disk drives into the disk drive bays of your system.

If you are using SuperSwap Enclosures, the Port ID of each disk drive must match the Channel number.



Caution

If you plan to use a removable disk drive enclosures other than Promise Technology's SuperSwap, be sure it meets the SAF-TE standard. Other enclosures are not supported and may result in performance loss or other undesired results.

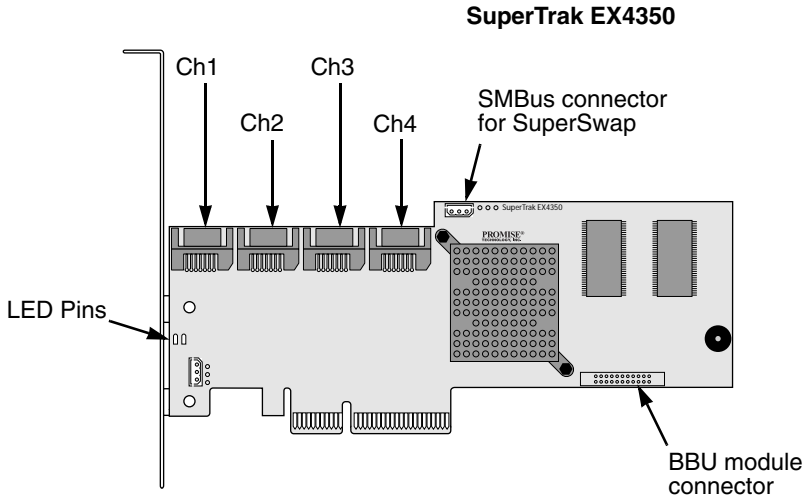

Attach one SATA data cable to each disk drive. Then attach the other ends of the cables to the connectors on the SuperTrak card (above).

2. Attach the Y-cable power splitters to each of the disk drives
3. Optional. Attach cables from the LED pins on the SuperTrak card (see above) to the activity LEDs in your enclosure.

The Promise SuperSwap enclosure has its own internal LED connections. SuperSwap does not use the individual LED connectors shown above. Connect the SATA data cables so the channel numbers on the SuperTrak card match the drive carrier numbers in the enclosure. See the *SuperSwap User Manual* for additional information.

Step 4: Create a Logical Drive

You will now use the onboard SuperBuild BIOS utility to create a logical drive with the attached drives. Even if you plan to use the WebPAM software to manage your logical drive, you can still create your first logical drive using the SuperBuild Utility, as described here.

For an explanation of the logical drive concepts, see Chapter 6 of the *SuperTrak EX4350 User Manual* on the CD.

1. Boot your system. If this is the first time you have booted with the SuperTrak card and drives installed, the Promise onboard BIOS will display the following screen

```
SuperTrak EX Serial BIOS Version 2.3.0.01
(c) 2004-2006 Promise Technology, Inc. All rights reserved.
Controller 1:

      No Array is defined...

Press <Ctrl> + <S> to enter SuperBuild (tm) Configuration Utility or
Press <Esc> or <Space> to continue
```

2. Press the Ctrl-S keys to display the SuperBuild Utility Main Menu.

```
SuperBuild (tm) Configuration Utility Ver 2.9.0.9 (c) 2005 Promise Tech.
> Main Menu
Main Menu
Controller Selection
Controller Information
Physical Drive Management
Logical Drive Management
Background Activity

↑↓←→:Navigate, ENTER:Enter, SPACE>Select, ESC:Back, F10:Exit
```

The SuperBuild Utility opens with the Main Menu displays.

3. Press the arrow keys to highlight *Logical Drive Management* and press Enter.

```
Main Menu
Adapter Selection
Controller Information
Physical Drive Management
Logical Drive Management
Background Activity
```

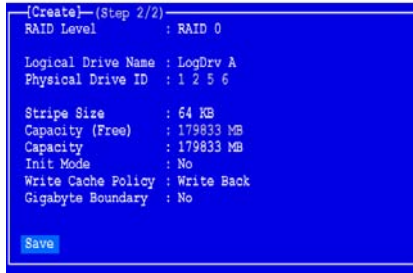

The Logical Drive Management screen displays.

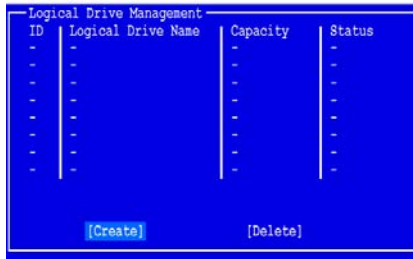

4. Highlight *Create* and press Enter.

The Create Logical Drive Step 1/2 screen appears.

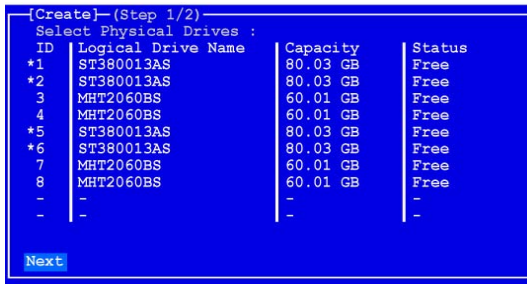

Use this screen to select the physical drives for your logical drive.

5. Press the arrow keys to highlight a physical drive. Then press the spacebar to select the physical drive.

An asterisk (*) appears at the left of each selected physical drive.

6. When you have selected all your physical drives, highlight *Next* and press Enter.

The Create Logical Drive Step 2/2 screen appears, with default logical drive settings.

7. To change the RAID Level, highlight *RAID Level* and press Enter.

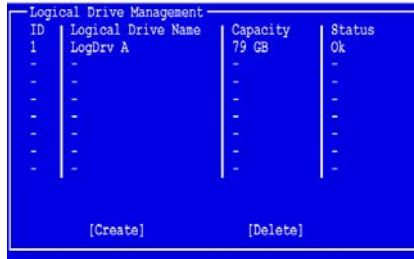

In the popup menu, highlight your choice of RAID Level and press Enter.

The available RAID Levels depend on the number of physical drives you selected for this logical drive.

- Press the arrow keys to highlight *Logical Drive Name*. Type a name for your logical drive and press Enter.

- To use less than the full physical drive capacity for this logical drive, highlight *Capacity* and press Enter.

Press the Delete or Backspace keys to erase the current capacity. Type the new capacity in MB to allocate to this logical drive.

Later, you can assign the unused capacity to a second logical drive.

- To change the Stripe Size, highlight *Stripe Size* and press Enter.

Highlight your choice of 32, 64 or 128 KB and press Enter.

- To change the Initialization Mode, highlight *Init Mode* and press Enter.

Highlight your choice of No, Quick, or Full initialization and press Enter.

- To change the Write Cache Policy, highlight *Write Cache Policy* and press Enter.

Highlight your choice of Write Through or Write Back and press Enter.

- To change the Gigabyte Boundary feature, highlight *Gigabyte Boundary* and press Enter.

Highlight your choice of No or Yes and press Enter.

- Highlight *Save* and press Enter.

The Logical Drive Management screen appears with your new logical drive.

At this point you can create additional logical drives, if there is physical drive space available.

- Press the F10 key to exit the SuperBuild utility and press Y to confirm and restart the computer.

Do not press the Ctrl-Alt-Del keys. Do not press the Esc key.

You have successfully created a new RAID logical drive.

Step 5: Install Software Drivers

Drivers for the Windows operating systems are included on the CD that came with your SuperTrak Controller card. Please download the latest drivers from the Promise website at www.promise.com/support.

Windows systems usually recognize the SuperTrak Controller, prompt you for the CD or diskette and perform the driver installation automatically.

If you are installing the SuperTrak Controller at the same time as your operating system or you prefer to read step-by-step directions, see Chapter 3 of the *SuperTrak EX4350 User Manual* on the software CD.

Step 6: WebPAM Installation

A complete set of installation instructions is found in Chapter 2 of the *SuperTrak EX4350 User Manual* on the software CD.

Operating System Support

On the Host PC where you install the SuperTrak controller and WebPAM, Promise Technology recommends:

- Windows 2000
- Windows XP Professional
- Windows 2003
- Red Hat Enterprise 4.0
- SuSE ES 9.1, 9.2, 9.3, 10.0
- Miracle Linux 3.0
- Fedora Core 5.0
- FreeBSD 5.4, 5.5, 6.0, 6.1

WebPAM supports these operating systems. Choose one of them to take full advantage of all the features of WebPAM.

Browser Support

On the Host PC where you install the SuperTrak controller and WebPAM, you must have one of the following browsers:

- Internet Explorer
- Mozilla
- Firefox
- Netscape Navigator

If you do not have one of the above browsers, install the browser first and make it the default browser. Then install WebPAM.

Windows

Follow these steps to install WebPAM on your Windows-based PC or Server.

1. Boot up the PC/server and launch Windows.
If the computer is already running, exit all programs.
2. Insert the software CD into your CD-ROM drive.
3. Double-click on the Install CD's icon to open it.
4. Double-click on the Installer icon to launch it (right).
The first WebPAM PRO installation dialog box appears.
5. Follow the prompts in the installation dialog box.



Linux

Follow these steps to install WebPAM on your Linux-based PC or Server.

1. Boot up the PC/server and launch the Linux GUI.
If the computer is already running, exit all programs.
2. Insert the software CD into your CD-ROM drive.
3. In the CD window, double-click on the **webpam...bin** icon to begin installation (right).
4. When the Run or Display? dialog box appears, click *Run in Terminal*.



After several moments, the Terminal window closes and the first WebPAM installation dialog box appears.

5. Follow the prompts in the installation dialog box.

FreeBSD

Please refer to Chapter 2 of the *SuperTrak EX4350 User Manual* on the software CD.

Log-in to WebPAM

Double-click on the WebPAM icon on your Windows desktop (right). Or,

1. Launch your Browser.
2. In the Browser address field, type in the IP address of the Host PC, as explained below.

If you did *not* choose the External Security option during WebPAM installation, use the *Regular* connection.

If you chose the External Security option during WebPAM installation, use the *Secure* connection.



Regular Connection

- WebPAM uses an HTTP connectionhttp://
- Enter the Host PC's IP address127.0.0.1 or localhost
- Enter the Port number:8080
- Add to launch WebPAM. /promise

Together, your entry looks like this:

http://127.0.0.1:8080/promise or **http://localhost:8080/promise**

Secure Connection

- WebPAM uses a secure HTTP connectionhttps://
- Enter the Host PC's IP address127.0.0.1 or localhost
- Enter the Port number:8443
- Add to launch WebPAM. /promise

Together, your entry looks like this:

https://127.0.0.1:8443/promise or **https://localhost:8443/promise**

Note that the IP address shown above applies to a log-in at the Host PC. When you log in over a network, enter the Host PC's actual IP address.

Opening Screen

When the opening screen appears:

1. Type **admin** in the Login ID field.
2. Type **admin** in the Password field.
3. Click the **Sign in** button.

This is the default login for the Administrator. Each user will have their own Login ID (the User ID) and password. See Chapter 5 of the *SuperTrak EX4350 User Manual* on the software CD for more information.

The Login ID and Password are case sensitive.

Vorgehen bei der Installation von SuperTrak

- Schritt 1: Auspacken Ihres SuperTrak, siehe unten
 - Schritt 2: Einstecken der SuperTrak EX4350-Erweiterungskarte (Seite 14)
 - Schritt 3: Installation der Festplatten (Seite 15)
 - Schritt 4: Anlegen eines logischen Laufwerks (Seite 16)
 - Schritt 5: Installieren von Software-Treibern (Seite 20)
 - Schritt 6: Installieren von WebPAM (Seite 20)
-

Schritt 1: Auspacken Ihres SuperTrak

Im Umfang der SuperTrak Serial ATA (SATA)-RAID-Controller-Erweiterungskarte sollte Folgendes enthalten sein:

- SuperTrak EX4350-Controller-Erweiterungskarte
- *Kurzanleitung*
- Vier 1.0 m lange SATA-Festplattendatenkabel
- Zwei Y-Power-Splitter-Kabel
- CD mit Treibern, webbasierte Promise RAID Management (WebPAM)-Software, *SuperTrak EX4350*-Benutzerhandbuch

Sollten Teile des Inhalts fehlen oder beschädigt erscheinen, wenden Sie sich bitte umgehend an Ihren Fachhändler.



Warnung

Die elektronischen Komponenten der SuperTrak RAID-Controller-Karte können durch elektrostatische Entladungen beschädigt werden. Halten Sie sich im Umgang mit der SuperTrak-Karte oder ihren Komponenten stets an die geltenden Vorsichtsmaßnahmen.



Warnung

Sichern Sie vor der Installation der Controllerkarte in ein vorhandenes System stets alle wichtigen oder nützlichen Daten. Bei Nichtbeachtung dieser üblichen PC-Vorgehensweise kann es zu einem Datenverlust kommen.



Anmerkung

Bei der SuperTrak EX4350-RAID-Controller-Erweiterungskarte handelt es sich um ein PCI Plug-n-Play (PnP)-Gerät. In den meisten Anwendungen müssen am Hauptplatinen-CMOS/BIOS-Setup für Ressourcen oder Laufwerktypen keine Änderungen vorgenommen werden.

Schritt 2: Einstecken der SuperTrak EX4350-Erweiterungskarte

Die SuperTrak EX4350-Erweiterungskarte passt in alle verfügbaren 3,3 Volt PCI-Express X4-Steckplätze. Sie können die SuperTrak-Karte auch an einem PCI-Express X8- oder X16-Steckplatz anschließen.

1. Öffnen Sie das Gehäuse Ihres Systems.
2. Entfernen Sie die Steckplatz-Innenabdeckung eines verfügbaren PCI-Express-Steckplatzes an der Hauptplatine.

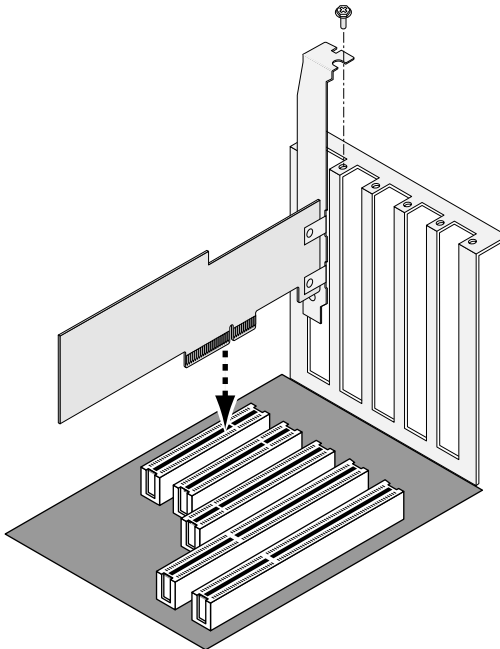

3. Stecken Sie die SuperTrak-Erweiterungskarte in den offenen Steckplatz (siehe obere Abbildung).
4. Befestigen Sie das SuperTrak-Kartenabdeckblech am Systemgehäuse (siehe obere Abbildung).

Schritt 3: Installation der Festplatten



Wichtig

Wenn Sie Ihre aktuelle, bootfähige SATA-Festplatte im Windows-Betriebssystem als bootfähiges logisches Laufwerk-Mirror (RAID 1) auf Ihrer SuperTrak-Erweiterungskarte führen wollen, verbinden Sie die Festplatte NOCH NICHT mit der SuperTrak-Karte. Sie MÜSSEN zunächst die Windows-Treiber-Software auf diesem Laufwerk installieren, während dieses noch an Ihrem vorhandenen Festplatten-Controller angeschlossen ist.

Die SuperTrak EX4350 RAID-Controller-Erweiterungskarte unterstützt SATA-Festplatten mit 1.5 Gb/s und 3,0 Gb/s. Für eine optimale Leistung installieren Sie Festplatten desselben Modells und derselben Kapazität. Die Leistung beider Laufwerke ermöglicht es dem logischen Laufwerk, besser als ein Einzellaufwerk zu funktionieren.

Stufe	Anzahl der Laufwerke
RAID 0	1 oder mehr
RAID 1	nur 2
RAID 5	3 oder 4
RAID 6	3 oder 4
RAID 10	nur 4
JBOD	nur 1

Die Tabelle oben zeigt die Anzahl der Laufwerke, die für jede RAID-Stufe erforderlich sind.

1. Installieren Sie die Festplatten in den Festplattenschächten Ihres Systems. Wenn Sie SuperSwap-Gehäuse verwenden, muss die Anschluss-ID jeder Festplatte mit der Kanalnummer übereinstimmen.



Vorsicht

Falls Sie vorhaben, anstatt SuperSwap von Promise Technology ein anderes Wechselplattengehäuse zu verwenden, stellen Sie sicher, dass es dem SAF-TE-Standard entspricht. Andere Gehäuse werden nicht unterstützt und können zu Leistungsverlust oder anderen unerwünschten Folgen führen.

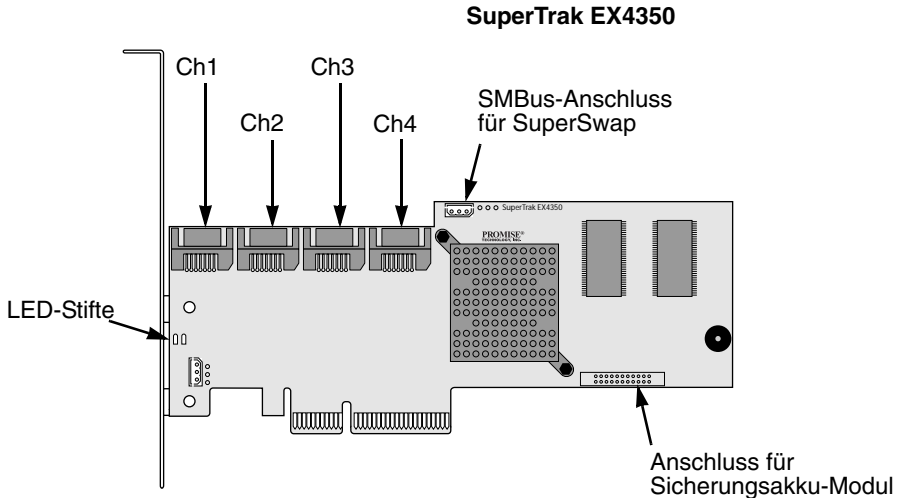

Verbinden Sie jeweils ein SATA-Datenkabel mit jeder Festplatte. Schließen Sie die anderen Enden der Kabel dann an den Anschlüssen der SuperTrak-Karte an (siehe oben).

2. Verbinden Sie die Y-Strom-Verteilerkabel mit mit jeder Festplatte
3. Optional. Schließen Sie Kabel von den LED-Stiften auf der SuperTrak-Karte (siehe oben) an den Aktivitäts-LEDs in Ihrem Gehäuse an.

Das Promise SuperSwap Gehäuse hat seine eigenen internen LED-Verbindungen. SuperSwap benutzt die oben gezeigten individuellen LED-Anschlüsse nicht. Verbinden Sie die SATA-Datenkabel so, dass die Kanalnummern auf der SuperTrak-Erweiterungskarte mit den Festplatten-Trägernummern des Gehäuses übereinstimmen. Weitere Informationen finden Sie im *SuperSwap Benutzerhandbuch*.

Schritt 4: Anlegen eines logischen Laufwerks

Mit Hilfe des SuperBuild BIOS-Dienstprogramms legen Sie jetzt ein logisches Laufwerk mit den angeschlossenen Festplatten an. Selbst wenn Sie vorhaben, Ihr logisches Laufwerk mit der WebPAM-Software zu verwalten, können Sie Ihr erstes logisches Laufwerk dennoch mit Hilfe des SuperBuild-Dienstprogramms anlegen, wie hierin beschrieben.

Eine Konzeptbeschreibung für das logische Laufwerk finden Sie in Kapitel 6 des *SuperTrak EX4350-Benutzerhandbuchs* auf der CD.

1. Starten Sie Ihr System. Wenn Sie das System das erste Mal mit installierter SuperTrak-Karte und installierten Festplatten starten, zeigt das Promise-Onboard-BIOS folgenden Bildschirm.

```
SuperTrak EX Serial BIOS Version 2.3.0.01
(c) 2004-2006 Promise Technology, Inc. All rights reserved.
Controller 1:

      No Array is defined...

Press <Ctrl> + <S> to enter SuperBuild (tm) Configuration Utility or
Press <Esc> or <Space> to continue
```

2. Drücken Sie die Tastenkombination Strg-S, um das Hauptmenü des SuperBuild-Dienstprogramms anzuzeigen.

```
SuperBuild (tm) Configuration Utility Ver 2.9.0.9 (c) 2005 Promise Tech.
> Main Menu
Main Menu
Controller Selection
Controller Information
Physical Drive Management
Logical Drive Management
Background Activity

!←→:Navigate, ENTER:Enter, SPACE>Select, ESC:Back, F10:Exit
```

Das SuperBuild-Dienstprogramm öffnet mit den Hauptmenüanzeigen.

3. Drücken Sie die Pfeiltasten, um *Logical Drive Management* (Verwaltung des logischen Laufwerks) zu markieren und drücken Sie danach die Eingabetaste.

```
Main Menu
Adapter Selection
Controller Information
Physical Drive Management
Logical Drive Management
Background Activity
```

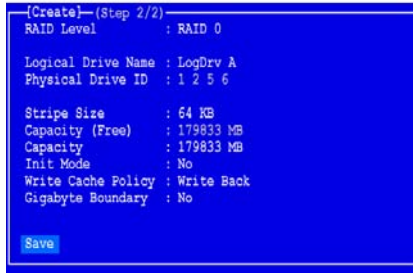

Der Bildschirm „Logical Drive Management“ (Verwaltung des logischen Laufwerks) zeigt folgendes:

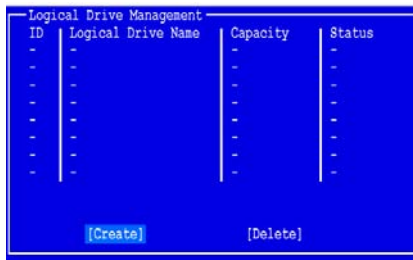

4. Markieren Sie *Create* (Erstellen) und drücken Sie die Eingabetaste.

Der Bildschirm „Create Logical Drive Step 1/2“ (Anlegen eines logischen Laufwerks Schritt 1/2) wird angezeigt.

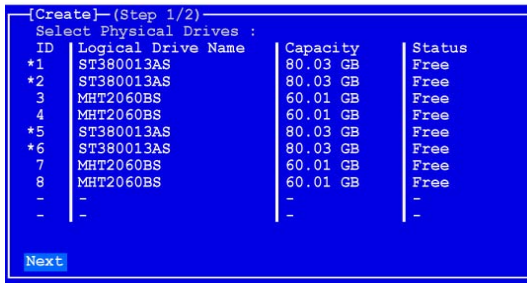

Verwenden Sie diesen Bildschirm zum Auswählen der physischen Laufwerke für Ihr logisches Laufwerk.

5. Drücken Sie zum Markieren eines physischen Laufwerks auf die Pfeiltasten. Drücken Sie danach zum Auswählen des physischen Laufwerks auf die Leertaste.
Ein Asterisk (*) erscheint links bei jedem ausgewählten physischen Laufwerk.
6. Nachdem Sie alle physischen Laufwerke ausgewählt haben, markieren Sie *Next* (Weiter) und drücken Sie die Eingabetaste.

Der Bildschirm „Create Logical Drive Step 2/2“ (Anlegen eines logischen Laufwerks Schritt 2/2) erscheint mit Standardeinstellungen des logischen Laufwerks.

7. Markieren Sie zum Ändern der RAID-Stufe *RAID Level* (RAID-Stufe) und drücken Sie die Eingabetaste.

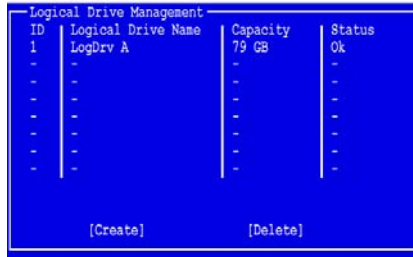

ID	Logical Drive Name	Capacity	Status
1	LogDrv A	79 GB	Ok
-	-	-	-
-	-	-	-
-	-	-	-
-	-	-	-
-	-	-	-
-	-	-	-
-	-	-	-

[Create] [Delete]

Markieren Sie im Pop-up-Menü die gewünschte RAID-Stufe und drücken Sie die Eingabetaste.

Die verfügbaren RAID-Stufen hängen von der Anzahl physischer Laufwerke ab, die Sie für dieses logische Laufwerk ausgewählt haben.

8. Drücken Sie zum Markieren des *Namens des logischen Laufwerks* auf die Pfeiltasten. Geben Sie einen Namen für Ihr logisches Laufwerk ein und drücken Sie die Eingabetaste.
9. Um weniger als die volle Kapazität des physischen Laufwerks für dieses logische Laufwerk zu verwenden, markieren Sie *Capacity* (Kapazität) und drücken Sie die Eingabetaste.

Drücken Sie auf die Entf- oder Rücktaste, um die aktuelle Kapazität zu löschen. Geben Sie die neue Kapazität in MB ein, die auf dieses logische Laufwerk zugewiesen werden soll.

Später können Sie die ungenutzte Kapazität einem zweiten logischen Laufwerk zuordnen.

10. Markieren Sie zum Ändern der Streifengröße *Stripe Size* (Streifengröße) und drücken Sie die Eingabetaste.
Markieren Sie je nach Wunsch 32, 64 oder 128 KB und drücken Sie die Eingabetaste.

11. Markieren Sie zum Ändern des Initialisierungsmodus *Init Mode* (Initialisierungsmodus) und drücken Sie die Eingabetaste.
Markieren Sie Ihre Auswahl „No“ (Nein), „Quick“ (Schnell) oder „Full initialization“ (Vollständige Initialisierung) und drücken Sie die Eingabetaste.

12. Markieren Sie zum Ändern der Write Cache-Richtlinie *Write Cache Policy* (Write Cache-Richtlinie) und drücken Sie die Eingabetaste.

Markieren Sie je nach Wunsch „Write Through“ (Durchschreiben) oder „Write Back“ (Zurückschreiben) und drücken Sie die Eingabetaste.

13. Markieren Sie zum Ändern der Funktion Gigabyte-Grenze *Gigabyte Boundary* (Gigabyte-Grenze) und drücken Sie die Eingabetaste.

Markieren Sie je nach Wunsch entweder „Yes“ (Ja) oder „No“ (Nein) und drücken Sie die Eingabetaste.

14. Markieren Sie *Save* (Speichern) und drücken Sie die Eingabetaste. Der Bildschirm „Logical Drive Management“ (Verwaltung des logischen Laufwerks) wird angezeigt mit Ihrem neuen logischen Laufwerk. Falls noch Platz auf dem logischen Laufwerk vorhanden ist, können Sie jetzt weitere logische Laufwerke erstellen.
15. Drücken Sie die Taste F10 um das SuperBuild-Dienstprogramm zu verlassen. Drücken Sie Y um dies zu bestätigen und den Computer neu zu starten.
Drücken Sie nicht auf die Strg-Alt-Entf-Tasten. Drücken Sie nicht auf die Esc-Taste.

Sie haben ein neues logisches RAID-Laufwerk erstellt.

Schritt 5: Installieren von Software-Treibern

Die Treiber für das Betriebssystem Windows sind auf der CD enthalten, die im Lieferumfang Ihrer SuperTrak Controllerkarte enthalten ist. Laden Sie bitte die aktuellen Treiber von der Promise Website auf www.promise.com/support herunter.

Normalerweise erkennen Windows-Systeme den SuperTrak-Controller, fordern Sie auf, die CD oder Diskette einzulegen und führen die Treiberinstallation automatisch durch.

Wenn Sie den SuperTrak-Controller zur selben Zeit wie Ihr Betriebssystem installieren, oder wenn Sie detaillierte Schritt-für-Schritt-Anweisungen bevorzugen, finden Sie diese in Kapitel 3 des *SuperTrak EX4350-Benutzerhandbuchs* auf der Software-CD.

Schritt 6: Installieren von WebPAM

Ausführliche Installationsanweisungen finden Sie in Kapitel 2 des *SuperTrak EX4350-Benutzerhandbuchs* auf der Software-CD.

Betriebssystem Unterstützung

Für den Host PC, auf dem Sie den SuperTrak-Controller und WebPAM installieren, empfiehlt Promise Technology folgende Betriebssysteme:

- Windows 2000
- Windows XP Professional
- Windows 2003
- Red Hat Enterprise 4.0
- SuSE ES 9.1, 9.2, 9.3, 10.0
- Miracle Linux 3.0
- Fedora Core 5.0
- FreeBSD 5.4, 5.5, 6.0, 6.1

WebPAM unterstützt die oben genannten Betriebssysteme. Wählen Sie eines davon aus, um alle Features von WebPAM nutzen zu können.

Browser-Unterstützung

Der Host PC, auf dem Sie den SuperTrak -Controller und WebPAM installiert haben, muss über einen der folgenden Browser verfügen:

- Internet Explorer
- Mozilla
- Firefox
- Netscape Navigator

Wenn Sie keinen der oben genannten Browser installiert haben, müssen Sie das nachholen und den installierten Browser als Standard-Browser einstellen. Installieren Sie dann WebPAM.

Windows

Befolgen Sie diese Schritte zur Installation von WebPAM auf Ihrem Windows-basierten PC oder Server.

1. Starten Sie den PC/Server und führen Sie Windows aus.
Wenn der Computer bereits hochgefahren ist, beenden Sie alle Programme.
2. Legen Sie die Software-CD in das CD-ROM-Laufwerk ein.
3. Doppelklicken Sie auf das Symbol der Installations-CD, um diese zu öffnen.
4. Doppelklicken Sie auf das Symbol des Installationsprogramms, um es zu starten (siehe rechts).
Das erste Dialogfeld für die WebPAM PRO-Installation wird angezeigt.
5. Folgen Sie den Aufforderungen im Installations-Dialogfeld.



PromiseWebPAM

Linux

Befolgen Sie diese Schritte zur Installation von WebPAM auf Ihrem Linux-basierten PC oder Server.

1. Starten Sie den PC/Server und führen Sie Linux aus.
Wenn der Computer bereits hochgefahren ist, beenden Sie alle Programme.
2. Legen Sie die Software-CD in das CD-ROM-Laufwerk ein.
3. Doppelklicken Sie im CD-Fenster auf das Symbol **webpam...bin**, um mit der Installation zu beginnen (siehe rechts).
4. Wenn das Dialogfenster „Run or Display?“ (Ausführen oder Anzeigen) angezeigt wird, klicken Sie auf „Run in Terminal“ (Auf Terminal ausführen).
Nach einigen Augenblicken schließt sich das Fenster „Terminal“ und das erste Installations-Dialogfeld von WebPAM PRO wird angezeigt.
5. Folgen Sie den Aufforderungen im Installations-Dialogfeld.



webpamxxxx.bin

FreeBSD

Informationen hierzu finden Sie in Kapitel 2 des *SuperTrak EX4350-Benutzerhandbuchs* auf der Software-CD.

Anmelden bei WebPAM PRO



Doppelklicken Sie auf das WebPAM-Symbol auf Ihrem Windows-Desktop (rechts). Oder

1. Starten Sie Ihren Browser.
2. Tippen Sie die IP-Adresse des Host-PCs in das Adressenfeld des Browsers wie unten beschrieben.

Wenn Sie während der WebPAM-Installation die Option „External Security“ (Externe Sicherheit) *nicht* gewählt haben, verwenden Sie die *Normale* Verbindung.

Wenn Sie während der WebPAM-Installation die Option „External Security“ (Externe Sicherheit) gewählt haben, verwenden Sie die *Sichere* Verbindung.

Normale Verbindung

- WebPAM verwendet eine HTTP-Verbindung. http://
- Geben Sie die IP-Adresse des Host PCs ein . . . 127.0.0.1 oder localhost
- Geben Sie die Anschlussnummer ein :8080
- Hinzufügen, um WebPAM zu starten. /promise

Insgesamt sieht Ihr Eintrag dann folgendermaßen aus:

http://127.0.0.1:8080/promise oder **http://localhost:8080/promise**

Sichere Verbindung

- WebPAM verwendet eine sichere HTTP-Verbindung https://
- Geben Sie die IP-Adresse des Host PCs ein . . . 127.0.0.1 oder localhost
- Geben Sie die Anschlussnummer ein :8443
- Hinzufügen, um WebPAM zu starten. /promise

Insgesamt sieht Ihr Eintrag dann folgendermaßen aus:

https://127.0.0.1:8443/promise oder **https://localhost:8443/promise**

Beachten Sie, dass sich die IP-Adresse oben auf eine Anmeldung beim Host-PC bezieht. Wenn Sie sich über ein Netzwerk anmelden, geben Sie die tatsächliche IP-Adresse des Host PCs ein.

Eröffnungsbildschirm

Wenn der Eröffnungsbildschirm erscheint:

1. Geben Sie **admin** im Anmeldefeld ein.
2. Geben Sie **admin** im Kennwort-Feld ein.
3. Klicken Sie auf die Schaltfläche **Anmeldung**.

Dies ist die Standardanmeldung für den Administrator. Jeder Benutzer (User) verfügt über einen eigenen Login ID (den Benutzernamen) und ein Kennwort. Weitere Informationen hierzu finden Sie in Kapitel 5 des *SuperTrak EX4350-Benutzerhandbuchs* auf der Software-CD.

Die Eingabe in den Feldern „Login ID“ und „Kennwort“ unterscheidet zwischen Groß- und Kleinschreibung.

Liste des tâches d'installation du SuperTrak

- Étape 1 : Retrait de l'emballage de votre SuperTrak, voir ci-dessous
 - Étape 2 : Installation de la carte SuperTrak EX4350 (page 24)
 - Étape 3 : Installation des lecteurs de disque (page 25)
 - Étape 4 : Création d'une unité logique (page 26)
 - Étape 5 : Installation des pilotes logiciels (page 30)
 - Étape 6 : Installation de WebPAM (page 30)
-

Étape 1 : Retrait de l'emballage de votre SuperTrak

Le carton d'emballage de la carte de contrôleur RAID SuperTrak série ATA (SATA) contient les articles suivants à la réception :

- Carte de contrôleur SuperTrak EX4350
- *Guide de démarrage rapide*
- Quatre câbles de données de 1,0 m (39 po.) pour lecteur de disque SATA
- Deux câbles d'alimentation séparateur de sortie en forme d'Y
- CD de pilotes, logiciel de gestion RAID Promise (WebPAM) en ligne, Manuel d'utilisation du *SuperTrak EX4350*

Si l'un des éléments est manquant ou endommagé, veuillez contacter votre revendeur ou distributeur immédiatement.



Avertissement

Les composants électroniques de la carte de contrôleur RAID SuperTrak sont sensibles et risquent d'être endommagés par une décharge électrostatique (ESD). Prenez les précautions appropriées lorsque vous manipulez la carte SuperTrak ou ses sous-ensembles.



Avertissement

Avant d'installer l'adaptateur dans un système existant, sauvegardez toutes les données importantes ou utiles. Conformez-vous aux pratiques PC établies, sinon vous risquez de subir une perte de données.



Remarque

La carte de contrôleur RAID SuperTrak EX4350 est un périphérique PCI Plug-n-Play (PnP). La configuration CMOS/BIOS de la carte mère ne nécessite pas de modifications quant aux ressources ou types de lecteur dans la plupart des applications.

Étape 2 : Installation de la carte SuperTrak EX4350

La carte SuperTrak EX4350 entre dans tout logement PCI-Express X4 de 3,3 volts disponible. Vous pouvez également connecter la carte SuperTrak dans un logement PCI-Express X8 ou X16.

1. Retirez le capot de votre système.
2. Retirez le cache intérieur d'un logement PCI-Express disponible sur la carte mère.

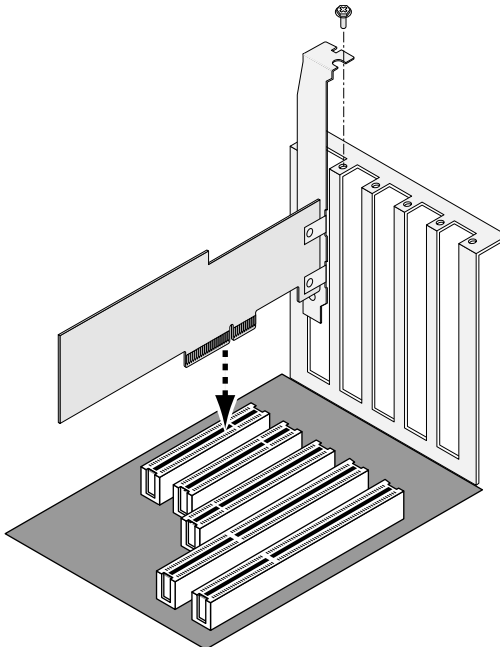

3. Installez la carte SuperTrak dans le logement disponible (voir ci-dessus).
4. Sécurisez la languette métallique de la carte SuperTrak au bâti du système (voir ci-dessus).

Étape 3 : Installation des lecteurs de disque



Important

Si vous souhaitez que votre lecteur SATA de démarrage actuel, qui utilise le système d'exploitation Windows, fasse partie d'une unité logique (RAID 1) miroir de démarrage sur votre carte SuperTrak, ne connectez PAS immédiatement le lecteur de disque à la carte SuperTrak. Vous devez D'ABORD installer le logiciel de pilote Windows sur ce lecteur, alors qu'il est encore connecté à votre contrôleur de lecteur de disque existant.

La carte de contrôleur RAID SuperTrak EX4350 prend en charge les lecteurs de disque SATA 1,5 Gb/s et 3,0 Gb/s. Pour des performances optimales, installez des lecteurs de disque de mêmes modèle et capacité. Les performances correspondantes des lecteurs permettent à l'unité logique de mieux fonctionner en tant qu'unité unique.

Niveau	Nombre de lecteurs
RAID 0	1 ou plus
RAID 1	2 uniquement
RAID 5	3 ou 4
RAID 6	3 ou 4
RAID 10	4 uniquement
JBOD	1 uniquement

Le tableau ci-dessus affiche le nombre de lecteurs requis pour chaque niveau de RAID.

1. Installez les lecteurs de disque dans les baies correspondantes de votre système.

Si vous utilisez des boîtiers SuperSwap, l'ID de port de chaque lecteur de disque doit correspondre au numéro de canal.



Attention

Si vous souhaitez utiliser des boîtiers de lecteur de disque amovibles d'une marque autre que SuperSwap de Promise Technology, assurez-vous qu'ils sont conformes aux normes SAF-TE (Fonction d'autorisation d'accès - Équipement terminal). Les autres boîtiers ne sont pas pris en charge et peuvent engendrer des résultats indésirables, entre autres une réduction des performances.

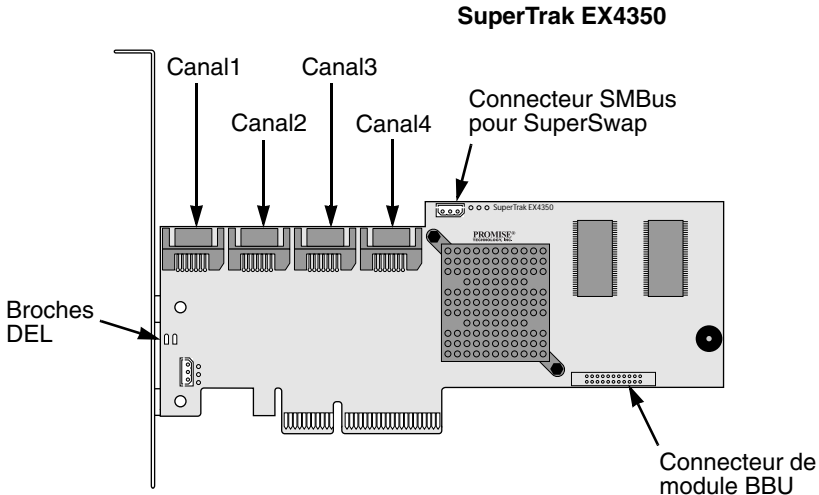

Reliez un câble de données SATA à chaque lecteur de disque. Branchez ensuite les autres extrémités des câbles aux connecteurs de la carte SuperTrak (voir ci-dessus).

2. Reliez les séparateurs de sortie en forme d'Y des câbles d'alimentation à chacun des lecteurs de disque.
3. Facultatif. Fixez les câbles des broches des DEL situées sur la carte SuperTrak (voir ci-dessus) aux DEL d'activité de votre boîtier.

Le boîtier SuperSwap de Promise possède ses propres connexions DEL internes. SuperSwap n'utilise pas les connecteurs DEL présentés ci-dessus. Reliez les câbles de données SATA de façon à ce que les numéros de canal de la carte SuperTrak correspondent aux numéros de support de lecteur du boîtier. Pour plus d'informations, reportez-vous au *Manuel d'utilisation du SuperSwap*.

Étape 4 : Création d'une unité logique

À l'aide de l'utilitaire BIOS SuperBuild intégré, vous allez maintenant créer une unité logique avec les lecteurs reliés. Même si vous avez l'intention d'utiliser le logiciel WebPAM pour gérer votre unité logique, vous pouvez créer votre première unité logique à l'aide de l'utilitaire SuperBuild, comme décrit ici.

Pour une explication des concepts concernant l'unité logique, reportez-vous au Chapitre 6 du *Manuel d'utilisation du SuperTrak EX4350* qui figure sur le CD.

1. Démarrez votre système. Si c'est la première fois que vous le démarrez à l'aide de la carte SuperTrak et des lecteurs installés, le BIOS intégré de Promise affiche l'écran suivant :

```
SuperTrak EX Serial BIOS Version 2.3.0.01
(c) 2004-2006 Promise Technology, Inc. All rights reserved.
Controller 1:

      No Array is defined...

Press <Ctrl> + <S> to enter SuperBuild (tm) Configuration Utility or
Press <Esc> or <Space> to continue
```

2. Appuyez sur les touches Ctrl-S pour afficher le menu principal de l'utilitaire SuperBuild.

```
SuperBuild (tm) Configuration Utility Ver 2.9.0.9 (c) 2005 Promise Tech.
> Main Menu
Main Menu
Controller Selection
Controller Information
Physical Drive Management
Logical Drive Management
Background Activity

!←→:Navigate, ENTER:Enter, SPACE>Select, ESC:Back, F10:Exit
```

L'utilitaire SuperBuild s'ouvre en affichant le menu principal.

3. Appuyez sur les touches de direction pour mettre en surbrillance *Logical Drive Management* (Gestion des unités logiques), puis appuyez sur Entrée.

```
Main Menu
Adapter Selection
Controller Information
Physical Drive Management
Logical Drive Management
Background Activity
```

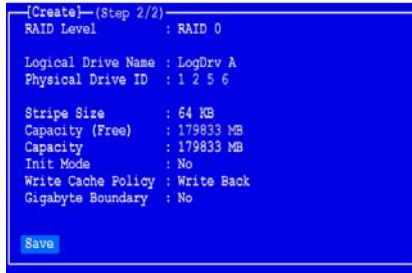

L'écran de gestion des unités logiques s'affiche.

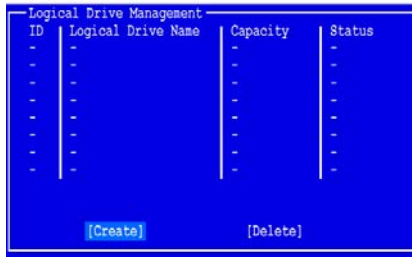

4. Mettez en surbrillance *Créer*, puis appuyez sur Entrée.
Le premier écran de création de l'unité logique (1/2) s'affiche.

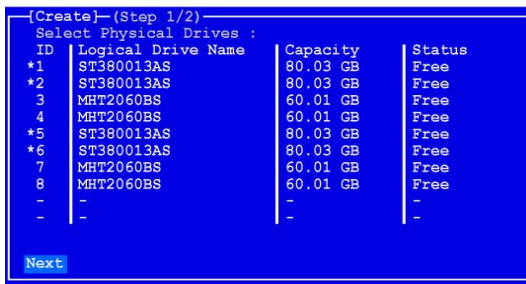

À l'aide de cet écran, sélectionnez les lecteurs physiques de votre unité logique.

5. Appuyez sur les touches de direction pour mettre un lecteur physique en surbrillance. Ensuite, appuyez sur la barre d'espace pour sélectionner le lecteur physique.
Un astérisque (*) apparaît à gauche de chaque lecteur physique sélectionné.
6. Lorsque tous les lecteurs physiques sont sélectionnés, mettez en surbrillance *Suivant*, puis appuyez sur Entrée.
Le deuxième écran de création de l'unité logique (2/2) qui s'affiche propose des paramètres d'unité logique par défaut.

7. Pour modifier le niveau de RAID, mettez en surbrillance *Niveau de RAID*, puis appuyez sur Entrée.

ID	Logical Drive Name	Capacity	Status
1	LogDrv A	79 GB	Ok
-	-	-	-
-	-	-	-
-	-	-	-
-	-	-	-
-	-	-	-
-	-	-	-
-	-	-	-

[Create] [Delete]

Dans le menu contextuel, mettez en surbrillance le niveau de RAID souhaité, puis appuyez sur Entrée.

Les niveaux de RAID disponibles dépendent du nombre de lecteurs physiques sélectionnés pour cette unité logique.

8. Appuyez sur les touches de direction pour mettre en surbrillance le *nom d'une unité logique*. Saisissez le nom de votre unité logique, puis appuyez sur Entrée.
9. Vous pouvez ne pas utiliser toute la capacité du lecteur physique pour cette unité logique en mettant en surbrillance *Capacité* et en appuyant sur Entrée. Appuyez sur la touche Suppr ou Effacement arrière pour effacer la capacité actuelle. Saisissez la nouvelle capacité en Mo à allouer à l'unité logique. Plus tard, vous pourrez affecter la capacité restante à une deuxième unité logique.
10. Pour modifier la taille de bande, mettez en surbrillance *Taille de bande*, puis appuyez sur Entrée. Sélectionnez la taille en mettant en surbrillance 32, 64 ou 128 Ko, puis appuyez sur Entrée.
11. Pour modifier le Mode Initialisation, mettez en surbrillance *Mode Init*, puis appuyez sur Entrée. Mettez en surbrillance No (Non), Quick (Rapide) ou Full initialization (Initialisation complète), puis appuyez sur Entrée.
12. Pour modifier la politique de cache en écriture, mettez en surbrillance *Write Cache Policy* (Politique de cache en écriture), puis appuyez sur Entrée. Mettez Write Through (Écriture immédiate) ou Write Back (Réécriture) en surbrillance, puis appuyez sur Entrée.
13. Pour modifier la fonction Limite de giga-octets, mettez en surbrillance *Gigabyte Boundary* (Limite de giga-octets), puis appuyez sur Entrée. Mettez en surbrillance No (Non) ou Yes (Oui), puis appuyez sur Entrée.
14. Mettez en surbrillance *Save* (Enregistrer), puis appuyez sur Entrée. L'écran Logical Drive Management (Gestion de l'unité logique) affiche la nouvelle unité logique. Si l'espace est suffisant sur le lecteur physique, vous pouvez maintenant créer des unités logiques supplémentaires.

15. Appuyez sur F10 pour quitter l'utilitaire SuperBuild, puis appuyez sur Y (OUI) pour confirmer et redémarrer l'ordinateur.

N'appuyez pas sur les touches Ctrl-Alt-Suppr. N'appuyez pas sur la touche Échap.

Vous avez créé avec succès une nouvelle unité logique RAID.

Étape 5 : Installation des pilotes logiciels

Les pilotes des systèmes d'exploitation Windows sont inclus sur le CD fourni avec votre carte de contrôleur SuperTrak. Téléchargez la dernière version des pilotes sur le site Internet Promise à l'adresse suivante :

www.promise.com/support.

Les systèmes Windows reconnaissent généralement le contrôleur SuperTrak, vous invitent à insérer le CD ou la disquette et effectuent automatiquement l'installation du pilote.

Si vous installez le contrôleur SuperTrak en même temps que votre système d'exploitation ou que vous préférez suivre les instructions étape par étape, reportez-vous au Chapitre 3 du *Manuel d'utilisation du SuperTrak EX4350*. Ce manuel figure sur le CD du logiciel.

Étape 6 : Installation de WebPAM

Les instructions d'installation complètes se trouvent au Chapitre 2 du *Manuel d'utilisation du SuperTrak EX4350*, sur le CD du logiciel.

Systèmes d'exploitation pris en charge

Promise Technology recommande d'utiliser les systèmes d'exploitation ci-dessous sur le PC hôte où le contrôleur SuperTrak et WebPAM sont installés :

- Windows 2000
- Windows XP Professionnel
- Windows 2003
- Red Hat Enterprise 4.0
- SuSE ES 9.1, 9.2, 9.3, 10.0
- Miracle Linux 3.0
- Fedora Core 5.0
- FreeBSD 5.4, 5.5, 6.0, 6.1

WebPAM prend en charge ces systèmes d'exploitation. Choisissez l'un d'entre eux pour tirer pleinement parti de toutes les fonctionnalités de WebPAM.

Navigateurs pris en charge

Vous devez utiliser l'un des navigateurs ci-dessous sur le PC hôte sur lequel le contrôleur SuperTrak et WebPAM sont installés :

- Internet Explorer
- Mozilla

- Firefox
- Netscape Navigator

Si vous ne disposez d'aucun de ces navigateurs, commencez par en installer un, puis sélectionnez-le par défaut. Ensuite, installez WebPAM.

Windows

Suivez ces étapes pour installer WebPAM sur un PC ou serveur Windows.

1. Démarrez le PC/serveur et lancez Windows.
Si votre ordinateur fonctionne déjà, quittez tous les programmes.
2. Insérez le CD du logiciel dans votre lecteur de CD-ROM.
3. Double-cliquez sur l'icône CD d'installation pour l'ouvrir.
4. Double-cliquez sur l'icône de l'installateur pour le lancer (à droite).



PromiseWebPAM

- La première boîte de dialogue d'installation de WebPAM PRO apparaît.
5. Suivez les invites de la boîte de dialogue d'installation.

Linux

Suivez ces étapes pour installer WebPAM sur un PC ou serveur Linux.

1. Démarrez le PC/serveur et lancez l'interface utilisateur graphique de Linux.
Si votre ordinateur fonctionne déjà, quittez tous les programmes.
2. Insérez le CD du logiciel dans votre lecteur de CD-ROM.
3. Dans la fenêtre du CD, double-cliquez sur l'icône **webpam...bin** pour commencer l'installation (voir à droite).
4. Lorsque la boîte de dialogue Run or Display? (Exécuter ou Afficher ?) apparaît, cliquez sur *Run in Terminal* (Exécuter en mode Terminal).



webpam xxxx.bin

- Au bout de quelques secondes, la fenêtre Terminal se ferme et la première boîte de dialogue d'installation de WebPAM apparaît.
5. Suivez les invites de la boîte de dialogue d'installation.

FreeBSD

Reportez-vous au Chapitre 2 du *Manuel d'utilisation du SuperTrak EX4350* qui figure sur le CD du logiciel.

Connexion à WebPAM

Double-cliquez sur l'icône WebPAM qui se trouve sur votre bureau Windows (à droite), ou

1. Lancez le navigateur.

Promise
WebPAM 2.0

2. Dans le champ d'adresse du navigateur, saisissez l'adresse IP du PC hôte, tel qu'expliqué ci-dessous.

Si vous n'avez *pas* choisi l'option de sécurité externe (External Security) au cours de l'installation de WebPAM, utilisez la connexion *Regular* (Classique).

Si, par contre, vous avez choisi l'option de sécurité externe au cours de l'installation de WebPAM, utilisez la connexion *Secure* (Sécurisée).

Connexion classique

- WebPAM utilise une connexion HTTPhttp://
- Saisissez l'adresse IP du PC hôte 127.0.0.1 ou localhost
- Saisissez le numéro de port :8080
- Ajoutez /promise pour lancer WebPAM

La saisie combinée se présente de la façon suivante :

http://127.0.0.1:8080/promise ou **http://localhost:8080/promise**

Connexion sécurisée

- WebPAM utilise une connexion HTTP sécurisée.https://
- Saisissez l'adresse IP du PC hôte 127.0.0.1 ou localhost
- Saisissez le numéro de port :8443
- Ajoutez /promise pour lancer WebPAM

La saisie combinée se présente de la façon suivante :

https://127.0.0.1:8443/promise ou **https://localhost:8443/promise**

Veuillez remarquer que l'adresse IP indiquée ci-dessus s'applique à une connexion au PC hôte. Lorsque vous vous connectez par l'intermédiaire d'un réseau, saisissez l'adresse IP réelle du PC hôte.

Écran d'ouverture

Lorsque l'écran d'ouverture apparaît :

1. Saisissez **admin** dans le champ Login ID (ID de connexion).
2. Saisissez **admin** dans le champ Password (Mot de passe).
3. Cliquez sur le bouton **Sign in** (Inscription).

Il s'agit de l'ID de connexion et du mot de passe par défaut de l'administrateur. Chaque utilisateur dispose de ses propres ID de connexion (ID utilisateur) et mot de passe. Pour plus d'informations, reportez-vous au Chapitre 5 du *Manuel de l'utilisateur du SuperTrak EX4350* qui figure sur le CD du logiciel.

L'ID de connexion et le mot de passe sont sensibles à la casse.

Elenco delle operazioni per l'installazione del SuperTrak

- Punto 1: Disimballare il SuperTrak, in basso
 - Punto 2: Installare la scheda SuperTrak EX4350 (pagina 34)
 - Punto 3: Installare le unità disco (pagina 35)
 - Punto 4: Creare un'unità logica (pagina 36)
 - Punto 5: Installare i driver del software (pagina 40)
 - Punto 6: Installazione di WebPAM (pagina 40)
-

Punto 1: Disimballare il SuperTrak

Quando si riceve la scheda Controller RAID ATA seriale (SATA) SuperTrak, la confezione deve contenere gli articoli elencati nel seguito:

- Scheda Controller SuperTrak EX4350
- *Guida introduttiva*
- Quattro cavi dati dell'unità disco SATA da 1 m (39 pollici)
- Due cavi sdoppiatori alimentazione a Y
- CD con driver, software basato su Web di Gestione RAID Promise (WebPAM), *Manuale dell'utente di SuperTrak EX4350*

Se qualsiasi articolo manca o appare danneggiato, rivolgersi immediatamente al rivenditore o distributore.



Avvertenza

I componenti elettronici sulla scheda Controller RAID SuperTrak sono sensibili ai danni da scariche elettrostatiche (ESD, Electro-Static Discharge). Osservare sempre le precauzioni appropriate nel maneggiare la scheda SuperTrak o i suoi sottogruppi.



Avvertenza

Prima di installare l'adattatore in un sistema esistente, eseguire il backup di dati importanti o utili. La negligenza nell'osservanza di questa pratica PC accettata potrebbe avere come conseguenza la perdita di dati.



N.B.

La scheda Controller RAID SuperTrak EX4350 è una periferica PCI Plug-n-Play (PnP). Non sono necessarie modifiche all'installazione CMOS/BIOS della scheda madre per tipi di risorse o unità nella maggiorparte delle applicazioni.

Punto 2: Installare la scheda SuperTrak EX4350

La scheda SuperTrak EX4350 si adatta a tutti gli slot PCI Express X4 a 3,3 volt disponibili. È anche possibile collegare la scheda SuperTrak in uno slot PCI Express X8 o X16.

1. Rimuovere il coperchio del sistema.
2. Rimuovere il coperchio interno dello slot di uno slot PCI Express disponibile sulla scheda madre.

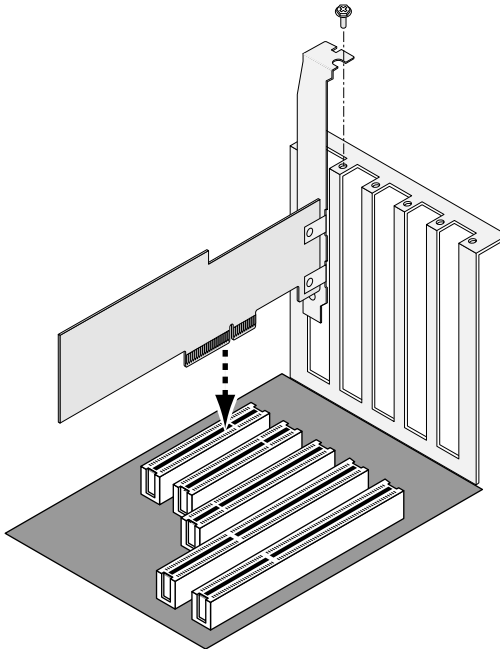

3. Installare la scheda SuperTrak nello slot aperto (vedere in alto).
4. Fissare la staffa della scheda SuperTrak all'involucro del sistema (vedere in alto).

Punto 3: Installare le unità disco



Importante

Se si desidera includere l'unità SATA avviabile corrente utilizzando il sistema operativo Windows come parte di un'unità logica Mirrored (RAID 1) avviabile sulla scheda SuperTrak, NON connettere ancora l'unità disco al SuperTrak. È **NECESSARIO** installare il software del driver Windows prima su questa unità, mentre è ancora collegata al controller dell'unità disco esistente.

La scheda Controller RAID SuperTrak EX4350 supporta unità disco SATA a 1,5 Gb/s e 3,0 Gb/s. Per ottenere prestazioni ottimali, installare le unità disco dello stesso modello e capacità. Le prestazioni corrispondenti delle unità consentono all'unità logica di funzionare meglio come unità singola.

Livello	Numero di unità
RAID 0	1 o più
RAID 1	solo 2
RAID 5	3 o 4
RAID 6	3 o 4
RAID 10	solo 4
JBOD	solo 1

La tabella in alto mostra il numero di unità richieste per ogni livello RAID.

1. Installare le unità disco negli alloggiamenti delle unità disco del sistema.

Se si utilizzano i contenitori SuperSwap, l'ID porta di ogni unità disco deve corrispondere al numero del Canale.



Attenzione

Se si intende utilizzare un contenitore per unità disco rimovibile diverso da SuperSwap di Promise Technology, accertarsi che sia conforme allo standard SAF-TE. Altri contenitori non sono supportati e possono avere come conseguenza perdita in prestazioni o altri risultati non desiderati.

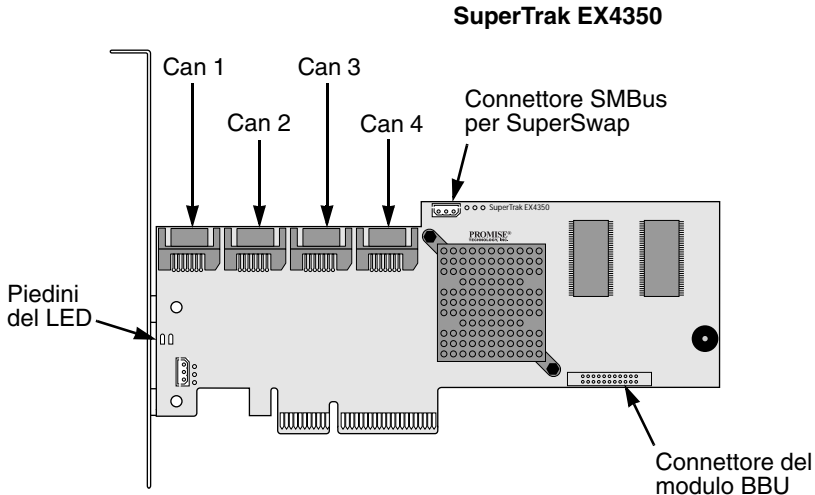

Collegare un cavo dati SATA a ciascuna unità disco. Collegare quindi le altre estremità dei cavi ai connettori sulla scheda SuperTrak (in alto).

2. Collegare gli sdoppiatori di alimentazione del cavo a Y ad ognuna delle unità disco.
3. Opzionale. Collegare i cavi dai piedini del LED sulla scheda SuperTrak (vedere sopra) ai LED di attività nel contenitore.

Il contenitore Promise SuperSwap ha i suoi collegamenti dei LED interni. SuperSwap non utilizza i singoli connettori dei LED illustrati sopra. Collegare i cavi dati SATA in modo che i numeri dei canali sulla scheda SuperTrak corrispondano ai numeri del supporto per unità nel contenitore. Consultare il *Manuale dell'utente di SuperSwap* per informazioni supplementari.

Punto 4: Creare un'unità logica

L'utente utilizzerà ora l'utilità BIOS SuperBuild integrata per creare un'unità logica con le unità collegate. Anche se si intende utilizzare il software WebPAM per gestire l'unità logica, è ancora necessario creare la prima unità logica utilizzando l'utilità SuperBuild, come descritta in questa sede.

Per una spiegazione sui concetti relativi alle unità logiche, consultare il Capitolo 6 del *Manuale dell'utente di SuperTrak EX4350* nel CD.

1. Avviare il sistema. Se questa è la prima volta che si è avviato il sistema con la scheda SuperTrak e le unità installate, il BIOS integrato Promise visualizzerà la seguente schermata

```

SuperTrak EX Serial BIOS Version 2.3.0.01
(c) 2004-2006 Promise Technology, Inc. All rights reserved.
Controller 1:

      No Array is defined...

Press <Ctrl> + <S> to enter SuperBuild (tm) Configuration Utility or
Press <Esc> or <Space> to continue
    
```

2. Premere i tasti Ctrl-S per visualizzare il Main Menu (Menu principale) dell'utilità SuperBuild.

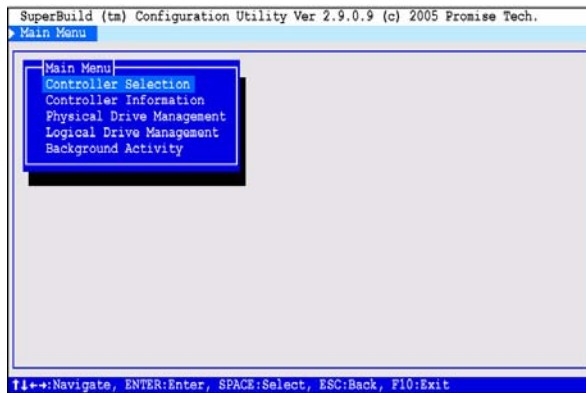

L'utilità SuperBuild si apre con le schermate del Main Menu (Menu principale).

3. Premere i tasti di direzione per evidenziare *Logical Drive Management* (Gestione unità logica) e premere Invio.

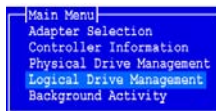

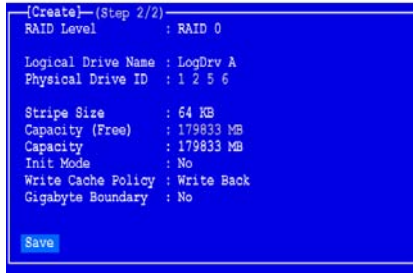

La schermata Logical Drive Management (Gestione unità logica) viene visualizzata.

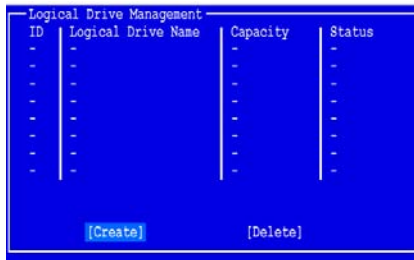

- Evidenziare *Create* (Crea) e premere Invio.

Viene visualizzata la schermata Create Logical Drive Step 1/2 (Creazione unità logica fase 1/2).

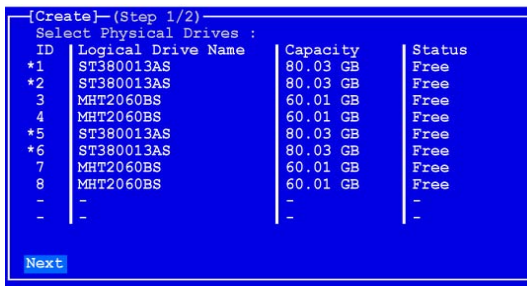

Usare questa schermata per selezionare le unità fisiche per l'unità logica.

- Premere i tasti di direzione per evidenziare un'unità fisica. Quindi premere la barra spaziatrice per selezionare l'unità fisica.

Un asterisco (*) viene visualizzato a sinistra di ciascuna unità fisica selezionata.

- Quando sono state selezionate tutte le unità fisiche, evidenziare *Next* (Avanti) e premere Invio.

Viene visualizzata la schermata Create Logical Drive Step 2/2 (Creazione unità logica fase 2/2) con le impostazioni predefinite dell'unità logica.

7. Per modificare il livello RAID, evidenziare *RAID Level* (Livello RAID) e premere Invio.

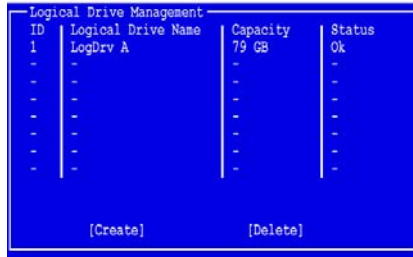

ID	Logical Drive Name	Capacity	Status
1	LogDrv A	79 GB	Ok
-	-	-	-
-	-	-	-
-	-	-	-
-	-	-	-
-	-	-	-
-	-	-	-
-	-	-	-

[Create] [Delete]

Nel menu di scelta rapida, evidenziare l'opzione di RAID Level (Livello RAID) e premere Invio.

I livelli RAID disponibili dipendono dal numero di unità fisiche selezionate per l'unità logica.

8. Premere i tasti di direzione per evidenziare *Logical Drive Name* (Nome unità logica). Digitare un nome per l'unità logica e premere Invio.
9. Per utilizzare una capacità inferiore a quella totale dell'unità fisica per l'unità logica, evidenziare *Capacity* (Capacità) e premere Invio.

Premere i tasti Canc o BACKSPACE per cancellare la capacità corrente. Digitare la nuova capacità in MB da allocare all'unità logica.

Successivamente, è possibile assegnare la capacità inutilizzata ad un'unità logica secondaria.

10. Per modificare le dimensioni degli stripe, evidenziare *Stripe Size* (Dimensioni stripe) e premere Invio.
Evidenziare l'opzione di 32, 64 o 128 KB e premere Invio.
11. Per modificare la modalità di inizializzazione, evidenziare *Init Mode* (Modalità Iniz) e premere Invio.
Evidenziare l'opzione di No, Quick o Full initialization (Nessuna inizializzazione, Inizializzazione rapida o Inizializzazione completa) e premere Invio.
12. Per modificare il criterio della cache in scrittura, evidenziare *Write Cache Policy* (Criterio della cache in scrittura) e premere Invio.
Evidenziare l'opzione di Write Through (Scrittura immediata) o Write Back (Scrittura differita) e premere Invio.
13. Per modificare la funzione di limite Gigabyte, evidenziare *Gigabyte Boundary* (Limite Gigabyte) e premere Invio.
Evidenziare l'opzione di No o Yes (Sì) e premere Invio.
14. Evidenziare *Save* (Salva) e premere Invio.

Viene visualizzata la schermata Logical Drive Management (Gestione unità logica) con la nuova unità logica.

A questo punto è possibile creare altre unità logiche, se c'è spazio disponibile per unità logiche.

15. Premere il tasto F10 per uscire dall'utilità SuperBuild e premere Y (S) per confermare e riavviare il sistema.

Non premere i tasti Ctrl-Alt-Canc. Non premere il tasto Esc.

Creazione di una nuova unità logica RAID completata.

Punto 5: Installare i driver del software

I driver per i sistemi operativi Windows sono inclusi nel CD fornito assieme alla scheda del Controller SuperTrak. Scaricare i driver più recenti dal sito Web Promise all'indirizzo www.promise.com/support.

I sistemi Windows di solito riconoscono il Controller SuperTrak, richiedono il CD o dischetto ed eseguono l'installazione del driver automaticamente.

Se si sta installando il Controller SuperTrak contemporaneamente al sistema operativo o si preferisce leggere le istruzioni dettagliate, consultare il Capitolo 3 del *Manuale dell'utente di SuperTrak EX4350* nel CD del software.

Punto 6: Installazione di WebPAM

Un set completo di istruzioni per l'installazione si trova al Capitolo 2 del *Manuale dell'utente di SuperTrak EX4350* nel CD del software.

Supporto per il sistema operativo

Nel PC host in cui si installa il controller SuperTrak e WebPAM, Promise Technology consiglia:

- Windows 2000
- Windows XP Professional
- Windows 2003
- Red Hat Enterprise 4.0
- SuSE ES 9.1, 9.2, 9.3, 10.0
- Miracle Linux 3.0
- Fedora Core 5.0
- FreeBSD 5.4, 5.5, 6.0, 6.1

WebPAM supporta questi sistemi operativi. Scegliere uno di essi per beneficiare completamente di tutte le funzionalità di WebPAM.

Supporto per il browser

Nel PC host in cui si installa il controller SuperTrak e WebPAM, è necessario disporre di uno dei seguenti browser:

- Internet Explorer
- Mozilla
- Firefox
- Netscape Navigator

Se non si dispone di uno dei suddetti browser, installare prima il browser e poi impostarlo come programma predefinito. Installare quindi WebPAM.

Windows

Seguire questa procedura per installare WebPAM nel PC o server basato su Windows.

1. Avviare il PC/server ed avviare Windows.
Se il sistema è già in esecuzione, chiudere tutte le applicazioni.
2. Inserire il CD del software nell'unità CD-ROM.
3. Fare doppio clic sull'icona del CD di installazione per aprirlo.
4. Fare doppio clic sull'icona del programma di installazione per avviarlo (a destra).



PromiseWebPAM

Viene visualizzata la prima finestra di dialogo dell'installazione di WebPAM PRO.

5. Seguire i prompt nella finestra di dialogo dell'installazione.

Linux

Seguire questa procedura per installare WebPAM nel PC o server basato su Linux.

1. Avviare il PC/server ed avviare la GUI di Linux.
Se il sistema è già in esecuzione, chiudere tutte le applicazioni.
2. Inserire il CD del software nell'unità CD-ROM.
3. Nella finestra del CD, fare doppio clic sull'icona **webpam...bin** per iniziare l'installazione (a destra).



webpamxxxx.bin

4. Quando viene visualizzata la finestra di dialogo Run or Display? (Esegui o Visualizza), fare clic su *Run in Terminal* (Esegui in terminale).

Dopo alcuni secondi, la finestra Terminal (Terminale) si chiude e la prima finestra di dialogo dell'installazione di WebPAM viene visualizzata.

5. Seguire i prompt nella finestra di dialogo dell'installazione.

FreeBSD

Fare riferimento al Capitolo 2 del *Manuale dell'utente di SuperTrak EX4350* nel CD del software.

Accesso a WebPAM

Fare doppio clic sull'icona di WebPAM nel desktop di Windows (a destra). Oppure

1. Avviare il browser.
2. Nel campo Browser address (Indirizzo del browser), immettere l'indirizzo IP del PC host, come descritto in basso.

Promise
WebPAM 2.0

Se *non* è stata selezionata l'opzione External Security (Protezione esterna) durante l'installazione di WebPAM, utilizzare la connessione *Regular* (Normale).

Se si è selezionata l'opzione External Security (Protezione esterna) durante l'installazione di WebPAM, utilizzare la connessione *Secure* (Protetta).

Connessione normale

- WebPAM utilizza una connessione HTTPhttp://
- Immettere l'indirizzo IP del PC host. 127.0.0.1 o localhost
- Immettere il numero di porta :8080
- Aggiungere per avviare WebPAM /promise

Insieme, l'immissione appare come segue:

http://127.0.0.1:8080/promise o http://localhost:8080/promise

Connessione protetta

- WebPAM utilizza una connessione HTTP protettahttps://
- Immettere l'indirizzo IP del PC host. 127.0.0.1 o localhost
- Immettere il numero di porta :8443
- Aggiungere per avviare WebPAM /promise

Insieme, l'immissione appare come segue:

https://127.0.0.1:8443/promise o https://localhost:8443/promise

Osservare che l'indirizzo IP mostrato precedentemente si applica ad un accesso al PC host. Nel momento in cui si accede ad una rete, immettere l'indirizzo IP effettivo del PC host.

Schermata di apertura

Quando viene visualizzata la schermata di apertura:

1. Digitare **admin** nel campo Login ID (ID accesso).
2. Digitare **admin** nel campo Password.
3. Fare clic sul pulsante **Sign in** (Accedi).

Questo è l'accesso predefinito per l'Amministratore. Ciascun utente ha il proprio ID accesso (l'ID utente) e la propria password. Per maggiori informazioni, consultare il Capitolo 5 del *Manuale dell'utente di SuperTrak EX4350* nel CD del software.

I campi Login ID (ID accesso) e Password distinguono fra maiuscole e minuscole.

Lista de tareas para la instalación de SuperTrak

- Paso 1: Desembalaje de SuperTrak
 - Paso 2: Instalación de la tarjeta SuperTrak EX4350 (página 44)
 - Paso 3: Instalación de las unidades de disco (página 45)
 - Paso 4: Creación de una unidad lógica (página 46)
 - Paso 5: Instalación de controladores de software (página 50)
 - Paso 6: Instalación de WebPAM (página 50)
-

Paso 1: Desembalaje de SuperTrak

El paquete de su tarjeta controladora RAID SuperTrak Serie ATA (SATA) deberá contener los artículos mencionados a continuación:

- Tarjeta controladora SuperTrak EX4350
- *Guía de inicio rápido*
- Cuatro cables de datos para la unidad de discos SATA de 1m (39 pulgadas)
- Dos cables bifurcadores de alimentación en forma de Y
- CD con controladores, software de Administración de RAID de Promise basado en Internet (WebPAM), *Manual del usuario de SuperTrak EX4350*

Si falta alguno de los artículos indicados o si se encuentran dañados, póngase en contacto con su proveedor o distribuidor inmediatamente.



Aviso

Los componentes electrónicos en la tarjeta controladora de RAID SuperTrak pueden sufrir daños por descargas electrostáticas (ESD, siglas en inglés). Tome las debidas precauciones siempre que manipule la tarjeta SuperTrak o sus unidades alternas.



Aviso

Antes de instalar el adaptador en un sistema, realice una copia de seguridad de los datos importantes o útiles. De lo contrario, es posible que los datos se pierdan.



Nota

La tarjeta controladora RAID SuperTrak EX4350 es un dispositivo PCI Plug-n-Play (PnP). En la mayoría de los casos, no es necesario realizar modificaciones en la configuración del CMOS/BIOS de la placa base para los diferentes tipos de unidades o recursos.

Paso 2: Instalación de la tarjeta SuperTrak EX4350

La tarjeta SuperTrak EX4350 se ajusta a cualquier ranura vacía PCI-Express X4 de 3,3 voltios. También puede conectar la tarjeta SuperTrak a una ranura PCI-Express X8 o X16.

1. Retire la cubierta del sistema.
2. Retire la tapa interna de una ranura disponible PCI-Express en la placa base.

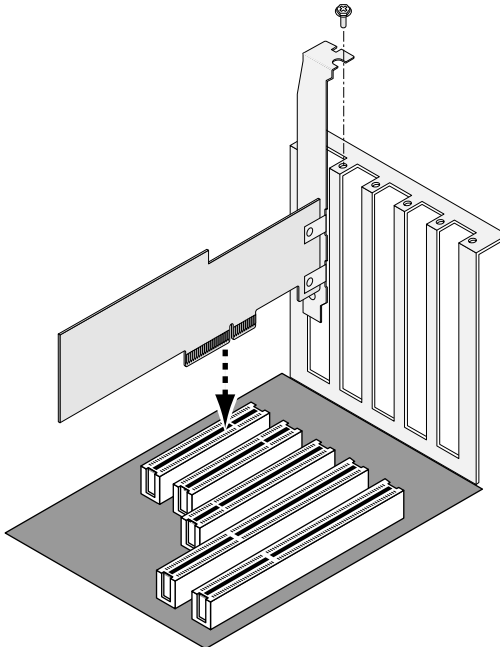

3. Instale la tarjeta SuperTrak en la ranura abierta (ver ilustración).
4. Fije la pieza de montaje de la tarjeta SuperTrak en la estructura del sistema (ver ilustración).

Paso 3: Instalación de las unidades de disco



Importante

Si desea incluir su unidad inicializable SATA actual utilizando el sistema operativo Windows como parte de una unidad lógica inicializable duplicada (RAID 1) en su tarjeta SuperTrak, NO conecte todavía la unidad de disco a la tarjeta SuperTrak. DEBE instalar primero el software controlador de Windows en esta unidad mientras sigue conectada a la controladora de la unidad de disco.

La tarjeta controladora RAID SuperTrak EX4350 es compatible con unidades de disco de 1,5 Gb/s y de 3 Gb/s SATA. Para que el rendimiento sea óptimo, instale unidades de disco del mismo modelo y capacidad. Un rendimiento equivalente de las unidades permite que la unidad lógica funcione mejor como una única unidad.

Nivel	Número de unidades
RAID 0	1 o más
RAID 1	sólo 2
RAID 5	3 ó 4
RAID 6	3 ó 4
RAID 10	sólo 4
JBOD	sólo 1

En la tabla anterior se indica el número de unidades necesarias para cada nivel de RAID.

1. Instale las unidades de disco en los compartimentos para unidades de disco del sistema.

Si utiliza cajas SuperSwap, el ID de puerto de cada unidad de disco debe coincidir con el número de canal.



Precaución

Si planea utilizar compartimentos para unidad de disco extraíble diferentes a los SuperSwap de Promise Technology, asegúrese de que cumplan con la norma SAF-TE. Otros compartimentos no son compatibles, por lo que se puede ocasionar pérdida de rendimiento u otros resultados no deseados.

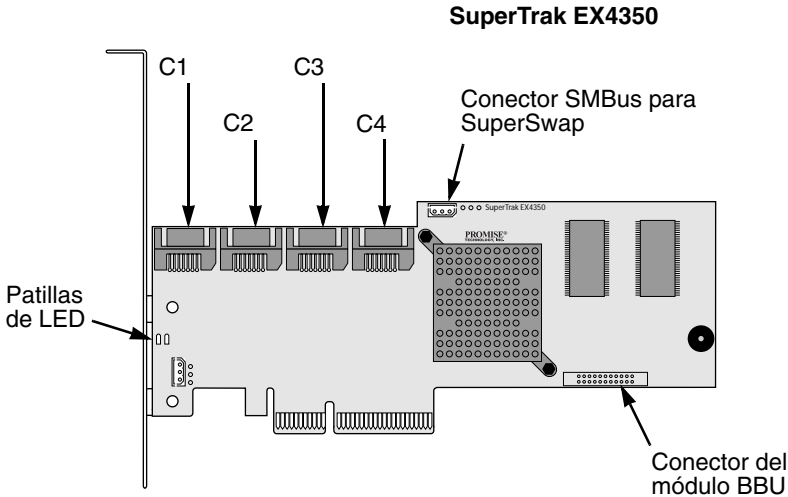

Conecte un cable de datos SATA a cada unidad de disco. Posteriormente, conecte los demás extremos de los cables en los conectores de la tarjeta SuperTrak (ver ilustración).

2. Conecte los cables bifurcadores de alimentación en forma de Y a cada unidad de disco.
3. Opcional. Conecte los cables de las patillas de los LED que se encuentran en la tarjeta SuperTrak (véase arriba) con los LED de actividad de la caja.

La caja SuperSwap de Promise tiene sus propias conexiones de LED internas. SuperSwap no utiliza los conectores de LED individuales que se muestran arriba. Conecte los cables de datos SATA de manera que los números de los canales de la tarjeta SuperTrak coincidan con los números de portador del alojamiento. Consulte la publicación *Manual del usuario de SuperSwap* para obtener más información.

Paso 4: Creación de una unidad lógica

Ahora empleará la utilidad SuperBuild BIOS incorporada para crear una unidad lógica con las unidades conectadas. Incluso si planea utilizar el software WebPAM para administrar su unidad lógica, aún podrá crear su primera unidad lógica empleando la utilidad SuperBuild, conforme a lo aquí descrito.

Para obtener una explicación de los conceptos de la unidad lógica, consulte el Capítulo 6 del *Manual del usuario de SuperTrak EX4350* en el CD.

1. Inicie el sistema. La primera vez que inicie el sistema con la tarjeta SuperTrak y las unidades instaladas, la BIOS incorporada de Promise mostrará la siguiente pantalla

```
SuperTrak EX Serial BIOS Version 2.3.0.01
(c) 2004-2006 Promise Technology, Inc. All rights reserved.
Controller 1:

      No Array is defined...

Press <Ctrl> + <S> to enter SuperBuild (tm) Configuration Utility or
Press <Esc> or <Space> to continue
```

2. Pulse las teclas Ctrl-S para mostrar el menú principal de la utilidad SuperBuild.

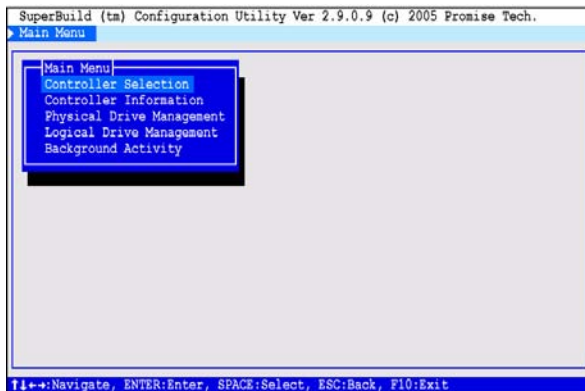

Se abre la utilidad SuperBuild y se muestra el menú principal.

3. Pulse las teclas de flecha para resaltar la opción *Logical Drive Management* (Administración de unidad lógica) y pulse Intro.

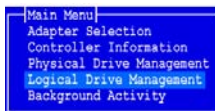

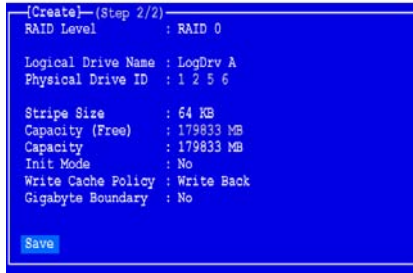

Se mostrará la pantalla de administración de unidad lógica.

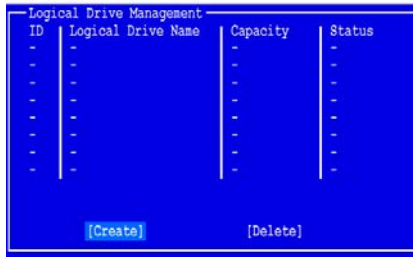

4. Resalte *Create* (Crear) y pulse Intro.

Aparecerá la pantalla Create Logical Drive Step 1/2 (Paso 1/2 para crear unidad lógica).

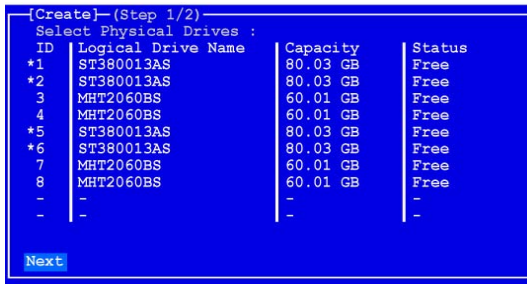

Utilice esta pantalla para seleccionar las unidades físicas para su unidad lógica.

5. Pulse las teclas de dirección para resaltar una unidad física. Después, pulse la barra espaciadora para seleccionar dicha unidad.
Aparecerá un asterisco (*) a la izquierda de cada unidad física seleccionada.
6. Cuando haya seleccionado todas las unidades físicas, resalte *Next* (Siguiete) y pulse Intro.

Aparecerá la pantalla Create Logical Drive Step 2/2 (Paso 2/2 para crear una unidad lógica) con la configuración predeterminada para unidad lógica.

- Para cambiar el nivel de RAID, seleccione *RAID Level* (Nivel de RAID) y pulse Intro.

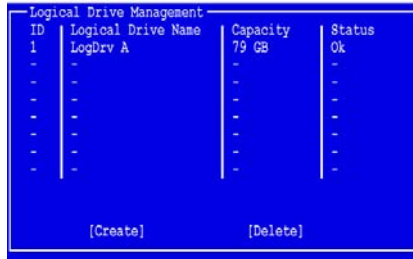

En el menú emergente, seleccione su preferencia de nivel de RAID y pulse Intro.

Los niveles de RAID disponibles dependen del número de unidades físicas que haya seleccionado para esta unidad lógica.

- Pulse las teclas de flecha para resaltar *Logical Drive Name* (Nombre de unidad lógica). Ingrese un nombre para su unidad lógica y pulse Intro.
- Para utilizar una capacidad de unidad física menor a la total para esta unidad lógica, seleccione *Capacity* (Capacidad) y pulse Intro.

Pulse las teclas Delete (Suprimir) o Backspace (Retroceso) para borrar la capacidad actual. Escriba la nueva capacidad en MB que se va a asignar a esta unidad lógica.

Posteriormente, podrá asignar la capacidad sin utilizar una segunda unidad lógica.

- Para cambiar el tamaño de banda, seleccione *Stripe Size* (Tamaño de banda) y pulse Intro.
- Para cambiar el modo de inicialización, seleccione *Init Mode* (Modo de inicialización) y pulse Intro.

Seleccione su preferencia, ya sea No, Quick o Full initialization (Sin inicialización, Inicialización rápida o Inicialización completa) y pulse Intro.

- Para cambiar la política de escritura de caché, seleccione *Write Cache Policy* (Política de escritura de caché) y pulse Intro.

Seleccione su preferencia de escritura superpuesta o de reescritura (Write Through o Write Back) y pulse Intro.

- Para cambiar la opción de Límite de Gigabytes, seleccione *Gigabyte Boundary* (Límite de Gigabytes) y pulse Intro.

Seleccione su preferencia, ya sea No o Yes (No o Sí) y pulse Intro.

- Resalte *Save* (Guardar) y pulse Intro.

Aparecerá la pantalla de Administración de unidad lógica con su nueva unidad lógica.

A partir de este momento, usted podrá crear unidades lógicas adicionales, si cuenta con espacio de unidad física disponible.

15. Pulse la tecla F10 para salir de la utilidad SuperBuild y pulse Y para confirmar y reiniciar el equipo.

No pulse las teclas Ctrl-Alt-Supr. No pulse la tecla Esc.

Ha creado satisfactoriamente una nueva unidad lógica RAID.

Paso 5: Instalación de controladores de software

Los controladores para los sistemas operativos Windows está incluidos en el CD que se entrega con su tarjeta controladora SuperTrak. Descargue los últimos controladores del sitio web de Promise en www.promise.com/support.

Los sistemas de Windows por lo general reconocen la tarjeta controladora SuperTrak; aparecerá un mensaje desde el CD o disquete para que realice la instalación del controlador automáticamente.

Si va a instalar la controladora SuperTrak al mismo tiempo que el sistema operativo o prefiere leer las instrucciones detalladamente, consulte el Capítulo 3 del *Manual del usuario de SuperTrak EX4350* en el CD del software.

Paso 6: Instalación de WebPAM

En el Capítulo 2 del *Manual del usuario de SuperTrak EX4350* del CD del software, encontrará un conjunto completo de instrucciones de instalación.

Compatibilidad del sistema operativo

Promise Technology recomienda la utilización de los siguientes sistemas operativos en el PC de sistema principal donde instale la controladora SuperTrak y WebPAM:

- Windows 2000
- Windows XP Professional
- Windows 2003
- Red Hat Enterprise 4.0
- SuSE ES 9.1, 9.2, 9.3, 10.0
- Miracle Linux 3.0
- Fedora Core 5.0
- FreeBSD 5.4, 5.5, 6.0, 6.1

WebPAM es compatible con estos sistemas operativos. Seleccione uno de ellos para sacar el máximo partido de todas las funciones de WebPAM.

Compatibilidad del navegador

En el PC de sistema principal donde instale la controladora SuperTrak y WebPAM, debe tener uno de los siguientes navegadores:

- Internet Explorer
- Mozilla
- Firefox
- Netscape Navigator

Si no tiene uno de los navegadores mencionados arriba, instale primero el navegador y conviértalo en el navegador predeterminado. A continuación, instale WebPAM.

Windows

Siga estos pasos para instalar WebPAM en el servidor o PC basado en Windows.

1. Arranque el servidor/PC e inicie Windows.
Si el ordenador ya está en funcionamiento, salga de todos los programas.
2. Inserte el CD del software en la unidad de CD-ROM.
3. Haga doble clic en el icono de instalación del CD para abrirlo.
4. Haga doble clic en el icono del instalador para iniciarlo (derecha).
Aparecerá el primer cuadro de diálogo de instalación de WebPAM PRO.
5. Siga las indicaciones del cuadro de diálogo de instalación.



Linux

Siga estos pasos para instalar WebPAM en el servidor o PC basado en Linux.

1. Arranque el servidor/PC e inicie la GUI de Linux.
Si el ordenador ya está en funcionamiento, salga de todos los programas.
2. Inserte el CD del software en la unidad de CD-ROM.
3. En la ventana del CD, haga doble clic en el icono **webpam...bin** para iniciar la instalación (derecha).
4. Cuando aparezca el cuadro de diálogo Run or Display? (¿Ejecutar o visualizar?), haga clic en *Run in Terminal* (Ejecutar en terminal).
Tras unos segundos, la ventana Terminal se cerrará y aparecerá el primer cuadro de diálogo de instalación de WebPAM.
5. Siga las indicaciones del cuadro de diálogo de instalación.



FreeBSD

Consulte el Capítulo 2 del *Manual del usuario de SuperTrak EX4350* en el CD del software.

Inicio de sesión de WebPAM

Haga doble clic en el icono WebPAM del escritorio de Windows (derecha), o bien,

1. Abra el navegador.
2. En el campo de dirección del navegador, escriba la dirección IP del PC principal, tal como se explica a continuación.



Si *no* ha seleccionado la opción External Security (Seguridad externa) durante la instalación de WebPAM, utilice la conexión *Regular*.

Si ha seleccionado la opción External Security (Seguridad externa) durante la instalación de WebPAM, utilice la conexión *Secure* (Segura).

Conexión regular

- WebPAM utiliza una conexión HTTP http://
- Escriba la dirección IP del PC principal 127.0.0.1 o localhost
- Escriba el número de puerto :8080
- Añada para iniciar WebPAM /promise

Si se unen, la entrada se visualiza de la forma siguiente:

http://127.0.0.1:8080/promise o http://localhost:8080/promise

Conexión segura

- WebPAM utiliza una conexión HTTP segura https://
- Escriba la dirección IP del PC principal 127.0.0.1 o localhost
- Escriba el número de puerto :8443
- Añada para iniciar WebPAM /promise

Si se unen, la entrada se visualiza de la forma siguiente:

https://127.0.0.1:8443/promise o https://localhost:8443/promise

Tenga en cuenta que la dirección IP que se muestra arriba se aplica a un inicio de sesión en el PC principal. Cuando inicie sesión por red, deberá introducir la dirección IP real del PC principal.

Pantalla de apertura

Cuando aparezca la pantalla de apertura:

1. Escriba **admin** en el campo Login ID (ID de inicio de sesión).
2. Escriba **admin** en el campo Password (Contraseña).
3. Haga clic en el botón **Sign in** (Abrir la sesión).

Éste es el inicio de sesión predeterminado para el Administrador. Cada usuario tendrá su propio Login ID (ID de usuario) y contraseña. Consulte el Capítulo 5 del *Manual del usuario de SuperTrak EX4350* que se encuentra en el CD del software para obtener más información.

El ID de inicio de sesión y la contraseña son sensibles a mayúsculas y minúsculas.

Список задач по установке SuperTrak

- Шаг 1. Извлечение SuperTrak из упаковки (ниже)
- Шаг 2. Установка платы SuperTrak EX4350 (стр. 54)
- Шаг 3. Установка дисков (стр. 55)
- Шаг 4. Создание логического диска (стр. 56)
- Шаг 5. Установка программных драйверов (стр. 60)
- Шаг 6. Установка WebPAM (стр. 60)

Шаг 1. Извлечение SuperTrak из упаковки

В комплект поставки платы контроллера SuperTrak Serial ATA (SATA) RAID должны входить следующие элементы:

- Плата контроллера SuperTrak EX4350
- *Руководство по быстрому началу работы*
- Четыре кабеля передачи данных SATA длиной 1,0 м (39 дюймов)
- Два Y-образных силовых разветвителя
- Компакт-диск с драйверами, программа управления RAID на основе веб-интерфейса Promise (WebPAM), *руководство пользователя SuperTrak EX4350*

Если один из элементов отсутствует или поврежден, немедленно обратитесь к дилеру или дистрибьютору.



Предупреждение

Электронные компоненты платы контроллера RAID SuperTrak могут быть легко повреждены электростатическим разрядом (ESD). Всегда соблюдайте меры предосторожности при обращении с платой SuperTrak или ее компонентами.



Предупреждение

Перед установкой адаптера в текущую систему сделайте резервную копию важных или полезных данных. Если не следовать этой общепринятой практике, может произойти потеря данных.



Примечание

Плата контроллера SuperTrak EX4350 RAID является устройством PCI Plug-n-Play (PnP). В большинстве случаев не требуется выполнять настройку ресурсов и типов дисков в программе настройки CMOS/BIOS материнской платы.

Шаг 2. Установка платы SuperTrak EX4350

Плата SuperTrak EX4350 может быть установлена в любой свободный слот PCI-Express X4, 3,3 В. Плату SuperTrak можно также установить в слот PCI-Express X8 или X16.

1. Снимите крышку системы.
2. Извлеките внутреннюю заглушку из свободного слота PCI-Express на материнской плате.

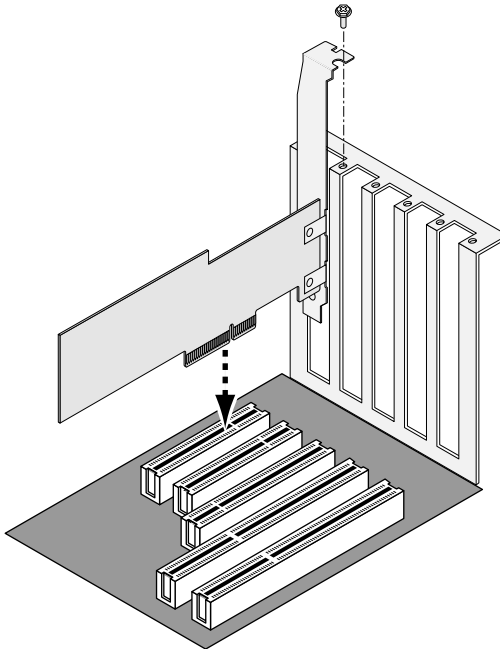

3. Установите плату SuperTrak в этот слот (см. выше).
4. Прикрепите держатель платы SuperTrak к корпусу системы (см. выше).

Шаг 3. Установка дисков



Внимание

Если текущий загрузочный диск SATA требуется сделать частью зеркального логического диска (RAID 1) на плате SuperTrak, используя операционную систему Windows, пока НЕ ПОДКЛЮЧАЙТЕ диск к плате SuperTrak. Сначала на этот диск, пока еще подключенный к текущему контроллеру дисков, НЕОБХОДИМО установить программный драйвер Windows.

Плата контроллера SuperTrak EX4350 RAID поддерживает диски SATA 1,5 Гб/с и 3,0 Гб/с. Для достижения максимальной производительности устанавливайте диски одной модели и одинаковой емкости. Если установлены диски одинаковой производительности, производительность логического диска повышается за счет того, что он функционирует как один диск.

Уровень	Количество дисков
RAID 0	1 или больше
RAID 1	только 2
RAID 5	3 или 4
RAID 6	3 или 4
RAID 10	только 4
JBOD	только 1

В вышеприведенной таблице указано количество дисков, которое требуется для каждого уровня RAID.

1. Установите диски в отсеки для дисков системы.

Если используется контейнер SuperSwarp, идентификатор порта каждого диска должен совпадать с номером канала.



Предупреждение

Если планируется использовать другой съемный контейнер для дисков, а не Promise Technology SuperSwarp, убедитесь, что он соответствует стандарту SAF-TE. Контейнеры, не соответствующие этому стандарту, не поддерживаются, и их использование может привести к понижению производительности и другим нежелательным результатам.

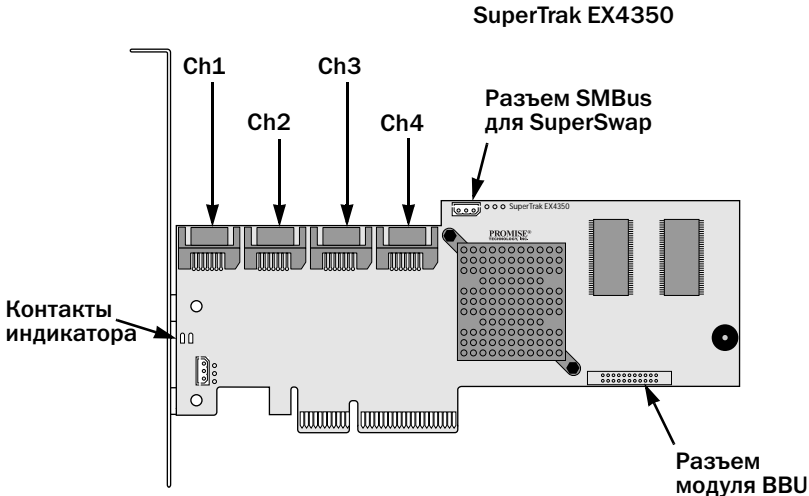

Подсоедините один кабель передачи данных SATA к каждому диску. Затем подсоедините другие концы кабелей к разъемам на плате SuperTrak (см. рис. выше).

2. Подсоедините Y-образные силовые разветвители ко всем дискам.
3. Дополнительно. Подсоедините кабели, подключенные к контактам индикатора на плате SuperTrak (см. рис. выше), к индикаторам активности на контейнере.

В контейнере Promise SuperSwap все индикаторы уже соединены между собой. В SuperSwap не используются отдельные разъемы индикаторов, как показано выше. Подсоедините кабели передачи данных SATA так, чтобы номера каналов на плате SuperTrak соответствовали номерам держателей дисков в контейнере. Дополнительную информацию см. в *Руководстве пользователя SuperSwap*.

Шаг 4. Создание логического диска

Для создания логического диска с использованием подключенных дисков необходимо использовать встроенную утилиту SuperBuild BIOS. Даже если для управления логическим диском планируется использовать программу WebPAM, первый логический диск можно создать с помощью утилиты SuperBuild, как это описано ниже.

Информацию об основных понятиях логических дисков см. в главе 6 *Руководства пользователя SuperTrak EX4350* на компакт-диске.

1. Запустите систему. Если система запускается в первый раз после установки платы SuperTrak и подключения дисков, встроенная система BIOS Promise отобразит следующий экран

```

SuperTrak EX Serial BIOS Version 2.3.0.01
(c) 2004-2006 Promise Technology, Inc. All rights reserved.
Controller 1:

      No Array is defined...

Press <Ctrl> + <S> to enter SuperBuild (tm) Configuration Utility or
Press <Esc> or <Space> to continue

```

2. Нажмите комбинацию клавиш Ctrl-S для отображения меню "Main Menu" (Главное меню) утилиты SuperBuild.

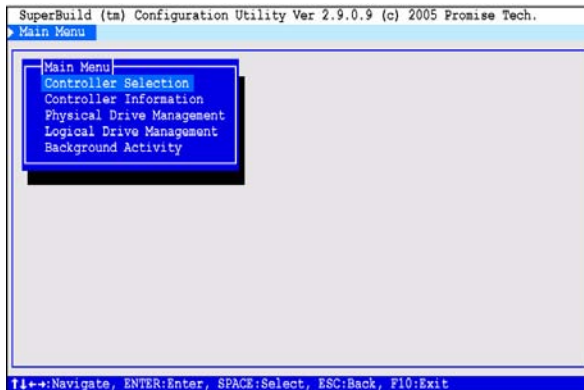

Откроется утилита SuperBuild, и отобразится меню "Main Menu" (Главное меню).

3. С помощью клавиш со стрелками выделите пункт *Logical Drive Management* (Управление логическим диском) и нажмите клавишу Enter.

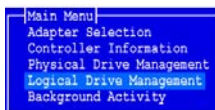

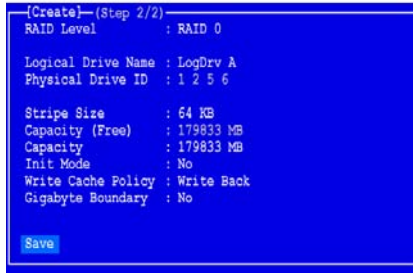

Отобразится окно "Logical Drive Management" (Управление логическим диском).

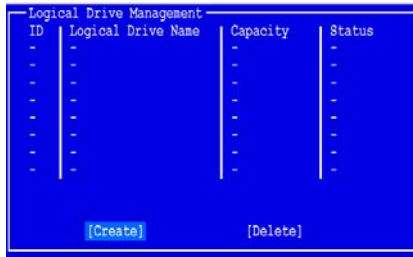

4. Выделите пункт *Create* (Создать) и нажмите клавишу *Enter*. Отобразится окно "Create Logical Drive Step 1/2" (Создание логического диска, шаг 1 из 2).

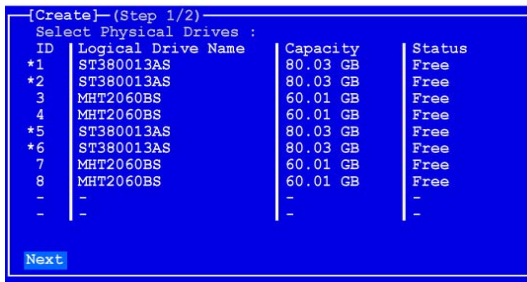

- В этом окне выберите физические диски для создания логического диска.
5. С помощью клавиш со стрелками выделите физический диск. Затем нажмите клавишу пробела, чтобы выбрать физический диск. Слева от каждого выбранного физического диска появляется звездочка (*).
 6. После выбора всех физических дисков выделите пункт *Next* (Далее) и нажмите клавишу *Enter*. Отображается окно "Create Logical Drive Step 2/2" (Создание логического диска, шаг 2 из 2) с настройками логического диска по умолчанию.
 7. Для изменения уровня RAID выделите пункт *RAID Level* (Уровень RAID) и нажмите клавишу *Enter*.

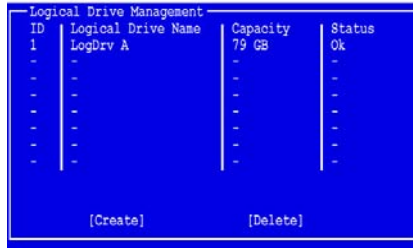

Во всплывающем меню выделите требуемый уровень RAID и нажмите клавишу Enter.

Число доступных уровней RAID зависит от количества физических дисков, которое было указано для данного логического диска.

8. С помощью клавиш со стрелками выделите пункт *Logical Drive Name* (Имя логического диска). Введите имя для логического диска и нажмите клавишу Enter.
9. Чтобы выделить для логического диска более низкую емкость, чем у физического диска, выделите пункт *Capacity* (Емкость) и нажмите клавишу Enter.

Нажмите клавишу Delete или Backspace для удаления текущего значения емкости. Введите новое значение емкости в МБ, которую требуется выделить для логического диска.

Позже можно будет назначить неиспользуемую емкость для второго логического диска.

10. Для изменения размера полосы выделите пункт *Stripe Size* (Размер полосы) и нажмите клавишу Enter.
Выделите требуемый размер: 32, 64 или 128 КБ и нажмите клавишу Enter.
11. Для изменения режима инициализации выделите пункт *Init Mode* (Режим инициализации) и нажмите клавишу Enter.
Выделите требуемое значение: No (Нет), Quick (Быстрая) или Full (Полная) и нажмите клавишу Enter.
12. Для изменения политики записи в кэш выделите пункт *Write Cache Policy* (Политика записи в кэш) и нажмите клавишу Enter.
Выделите требуемое значение: Write Through (Сквозная запись) или Write Back (Обратная запись) и нажмите клавишу Enter.
13. Для изменения значения функции округления емкости выделите пункт *Gigabyte Boundary* (Округление емкости) и нажмите клавишу Enter.
Выделите требуемое значение: No (Нет) или Yes (Да) и нажмите клавишу Enter.
14. Выделите пункт *Save* (Сохранить) и нажмите клавишу Enter.
В окне "Logical Drive Management" (Управление логическим диском) отображается созданный логический диск.
На этом этапе можно создать дополнительные логические диски, если на физическом диске осталось свободное место.
15. Нажмите клавишу F10 для выхода из утилиты SuperBuild, затем нажмите клавишу Y для подтверждения и перезагрузите компьютер.
Не нажимайте комбинацию Ctrl-Alt-Del. Не нажимайте клавишу Esc.

Логический диск RAID был успешно создан.

Шаг 5. Установка программных драйверов

Драйверы для операционной системы Windows содержатся на компакт-диске, который прилагается к плате контроллера SuperTrak. Загрузите свежие драйверы с веб-узла Promise по адресу: www.promise.com/support.

В операционных системах Windows обычно происходит распознавание контроллера SuperTrak, затем выводится запрос на компакт-диск или дискету, после чего автоматически производится установка драйвера.

Если установка контроллера SuperTrak производится во время установки операционной системы или если вы предпочитаете пошаговую инструкцию, см. главу 3 *Руководства пользователя SuperTrak EX4350* на компакт-диске с программным обеспечением.

Шаг 6. Установка WebPAM

Полный набор указаний по установке см. в главе 2 *Руководства пользователя SuperTrak EX4350* на компакт-диске с программным обеспечением.

Поддержка операционной системы

Promise Technology рекомендует установить на главном компьютере, в котором установлен контроллер SuperTrak и программа WebPAM, одну из следующих операционных систем:

- Windows 2000
- Windows XP Professional
- Windows 2003
- Red Hat Enterprise 4.0
- SuSE ES 9.1, 9.2, 9.3, 10.0
- Miracle Linux 3.0
- Fedora Core 5.0
- FreeBSD 5.4, 5.5, 6.0, 6.1

WebPAM поддерживает все эти операционные системы. Для использования всех функций программы WebPAM необходимо установить одну из этих систем.

Поддержка обозревателя

На главном компьютере, в котором установлен контроллер SuperTrak и программа WebPAM, должен быть установлен один из следующих обозревателей:

- Internet Explorer
- Mozilla
- Firefox
- Netscape Navigator

Если на компьютере не установлен ни один из вышеперечисленных обозревателей, сначала установите его, а затем выберите его в качестве обозревателя по умолчанию. После этого установите программу WebPAM.

Windows

Следуйте этим указаниям для установки программы WebPAM на компьютере или сервере с операционной системой Windows.

1. Запустите компьютер/сервер и загрузите Windows.
Если компьютер уже запущен, завершите работу всех программ.
2. Вставьте компакт-диск с программным обеспечением в дисковод CD-ROM.
3. Дважды щелкните значок установочного компакт-диска, чтобы открыть его.
4. Дважды щелкните значок программы установки, чтобы запустить ее (см. рис. справа).
Отображается первое диалоговое окно установки WebPAM PRO.
5. Следуйте инструкциям в диалоговом окне установки.



PromiseWebPAM

Linux

Следуйте этим указаниям для установки программы WebPAM на компьютере или сервере с операционной системой Linux.

1. Запустите компьютер/сервер и загрузите графический интерфейс пользователя Linux.
Если компьютер уже запущен, завершите работу всех программ.
2. Вставьте компакт-диск с программным обеспечением в дисковод CD-ROM.
3. В окне компакт-диска щелкните значок **webpam...bin** для начала установки (см. рис. справа).
4. При отображении диалогового окна "Run or Display?" (Запустить или отобразить?) щелкните *Run in Terminal* (Запустить в терминале).
Через несколько секунд окно терминала закрывается, и отображается первое диалоговое окно установки WebPAM.
5. Следуйте инструкциям в диалоговом окне установки.



webpamxxxx.bin

FreeBSD

См. главу 2 *Руководства пользователя SuperTrak EX4350* на компакт-диске с программным обеспечением.

Вход в систему WebPAM

Дважды щелкните значок WebPAM на рабочем столе Windows (см. рис. справа). Либо выполните следующие действия:

1. Запустите обозреватель.
2. В поле адреса обозревателя введите IP-адрес главного компьютера, как описано ниже.

Если во время установки WebPAM не был выбран параметр "External Security" (Внешняя безопасность), используйте *обычное* подключение.

Если во время установки WebPAM был выбран параметр "External Security" (Внешняя безопасность), используйте *безопасное* подключение.

Promise
WebPAM 2.0

Обычное подключение

- WebPAM использует подключение по протоколу HTTPhttp://
- Введите IP-адрес главного компьютера 127.0.0.1 или localhost
- Введите номер порта :8080
- Добавьте для запуска WebPAM /promise

Полная строка будет выглядеть следующим образом:

http://127.0.0.1:8080/promise или **http://localhost:8080/promise**

Безопасное подключение

- WebPAM использует безопасное подключение по протоколу HTTP .https://
- Введите IP-адрес главного компьютера 127.0.0.1 или localhost
- Введите номер порта :8443
- Добавьте для запуска WebPAM /promise

Полная строка будет выглядеть следующим образом:

https://127.0.0.1:8443/promise или **https://localhost:8443/promise**

Обратите внимание на то, что вышеуказанный IP-адрес можно использовать только при входе в систему на главном компьютере. При входе в систему через сеть введите действительный IP-адрес или имя главного компьютера.

Начальный экран

При отображении начального экрана выполните следующие действия:

1. В поле "Login ID" (Имя пользователя) введите **admin**.
2. В поле "Password" (Пароль) введите **admin**.
3. Нажмите кнопку **Sign in** (Войти).

Это имя пользователя является именем пользователя по умолчанию для администратора. Каждому пользователю будут назначены собственные имя пользователя и пароль. Дополнительную информацию см. в главе 5 *Руководства пользователя SuperTrak EX4350* на компакт-диске с программным обеспечением.

Имя пользователя и пароль необходимо вводить с учетом регистра.

SuperTrak の取り付けタスクリスト

- 手順 1 : SuperTrak の開梱 (以下参照)
- 手順 2 : SuperTrak EX4350 カードの取り付け (64 ページ)
- 手順 3 : ディスクドライブの取り付け (65 ページ)
- 手順 4 : 論理ドライブの作成 (66 ページ)
- 手順 5 : ソフトウェアドライバのインストール (70 ページ)
- 手順 6 : WebPAM のインストール (70 ページ)

手順 1 : SuperTrak の開梱

SuperTrak シリアル ATA (SATA) RAID コントローラカードの購入時の梱包には、以下のものが含まれています。

- SuperTrak EX4350 コントローラカード
- 『クイックスタートガイド』
- 1.0m SATA ディスクドライブデータケーブル 4 本
- Y 型電源分配ケーブル 2 本
- ドライバ、Web-Based Promise RAID Management (ウェブベースの Promise RAID 管理) (WebPAM) ソフトウェア、『SuperTrak EX4350 ユーザーマニュアル』を含む CD

内容物のいずれかが不足していたり、損傷していると思われる場合は、直ちに販売店または販売代理店にご連絡ください。



警告

SuperTrak RAID コントローラカードの電子部品は、静電放電 (ESD) による損傷に敏感です。SuperTrak カードまたはそれに属する部品を取り扱う場合は、常に細心の注意を払うようにしてください。



警告

既存のシステムにアダプタを取り付ける前に、重要または有用なデータはいずれもバックアップを行ってください。一般的な PC 操作として、バックアップを行わないとデータを失う恐れがあります。



メモ

SuperTrak EX4350 RAID コントローラカードは、PCI プラグアンドプレイ (PnP) デバイスです。ほとんどのアプリケーションでは、マザーボードの CMOS/BIOS 設定でリソースまたはドライブタイプを変更する必要はありません。

手順 2 : SuperTrak EX4350 カードの取り付け

SuperTrak EX4350 カードは、使用可能な 3.3 V PCI Express X4 スロットに適合しています。このカードは、PCI Express X8 または X16 スロットにも挿入できます。

1. システムのカバーを外します。
2. マザーボードの使用可能な PCI Express スロットの内部スロットカバーを外します。

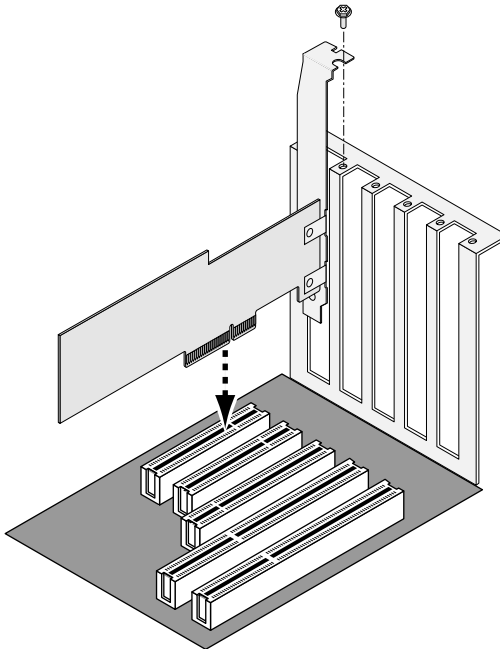

3. 開いたスロットに SuperTrak カードを取り付けます (上図参照)。
4. SuperTrak カードのブラケットをシステムケースに固定します (上図参照)。

手順 3 : ディスクドライブの取り付け



重要

SuperTrak カードの起動可能なミラー (RAID 1) 論理ドライブの一部として、Windows オペレーティングシステムを使用する現在の起動可能な SATA ドライブを組み込む場合、この時点では SuperTrak にディスクドライブを接続しないでください。このドライブが既存のディスクドライブコントローラに接続されている間に、最初にこのドライブに Windows ドライバソフトウェアをインストールする必要があります。

SuperTrak EX4350 RAID コントローラカードは、1.5 Gb/s および 3.0 Gb/s の SATA ディスクドライブをサポートしています。最適なパフォーマンスを得るために、モデルと容量が同じディスクドライブを取り付けてください。ドライブに合ったパフォーマンスを使用することで、論理ドライブを単一ドライブとしてより良く機能させることができます。

レベル	ドライブの数
RAID 0	1 台以上
RAID 1	2 台のみ
RAID 5	3 台または 4 台
RAID 6	3 台または 4 台
RAID 10	4 台のみ
JBOD	1 台のみ

前記の表は、各 RAID レベルに必要なドライブの数を示します。

1. ディスクドライブをシステムのディスクドライブベイに取り付けます。
SuperSwap エンクロージャを使用している場合、各ディスクドライブのポート ID はチャンネル番号と同じでなくてはなりません。



警告

Promise Technology の SuperSwap 以外の取り外し可能なディスクドライブエンクロージャを使用する場合は、SAF-TE 規格に適合していることを確認してください。それ以外のエンクロージャはサポートされていません。サポートされていないエンクロージャを使用すると、パフォーマンスが低下したり、その他の予期せぬ影響が生じる恐れがあります。

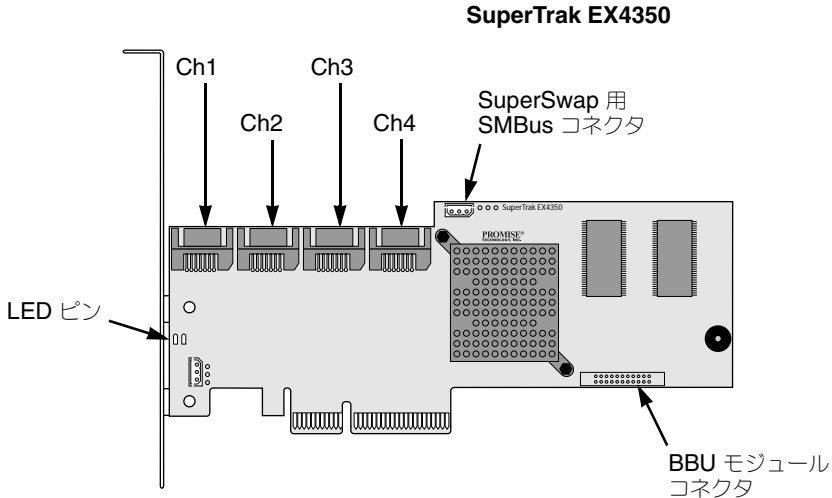

各ディスクドライブにそれぞれ 1 本の SATA データケーブルを接続します。次に、ケーブルのもう一方の末端を SuperTrak カードのコネクタに接続します（上図参照）。

2. Y 型電源分配ケーブルを各ディスクドライブに接続します。
3. オプションとして、ケーブルを SuperTrak カードの LED ピンから（上記参照）エンクロージャのアクティビティ LED に接続します。

Promise SuperSwap エンクロージャには、独自の内部 LED 接続があります。

SuperSwap は、上記に示される個々の LED コネクタを使用しません。SuperTrak カードのチャンネル番号とエンクロージャのドライブキャリア番号が一致するように、SATA データケーブルを接続します。追加情報については『SuperSwap ユーザーマニュアル』を参照してください。

手順 4：論理ドライブの作成

オンボード SuperBuild BIOS ユーティリティを使用して、接続したドライブで論理ドライブを作成します。WebPAM ソフトウェアを使用して論理ドライブを管理する場合でも、最初の論理ドライブは以下に記載するように SuperBuild ユーティリティを使用して作成することができます。

論理ドライブの概念の説明は、CD に含まれる『SuperTrak EX4350 ユーザーマニュアル』の第 6 章を参照してください。

1. システムを起動します。SuperTrak カードとドライブを取り付けた後初めて起動した場合は、Promise オンボード BIOS の次の画面が表示されます。

```
SuperTrak EX Serial BIOS Version 2.3.0.01
(c) 2004-2006 Promise Technology, Inc. All rights reserved.
Controller 1:

      No Array is defined...

Press <Ctrl> + <$> to enter SuperBuild (tm) Configuration Utility or
Press <Esc> or <Space> to continue
```

2. Ctrl-S キーを押して、[SuperBuild Utility (SuperBuild ユーティリティ)] の [Main Menu (メインメニュー)] を表示します。

```
SuperBuild (tm) Configuration Utility Ver 2.9.0.9 (c) 2005 Promise Tech.
> Main Menu
Main Menu
Controller Selection
Controller Information
Physical Drive Management
Logical Drive Management
Background Activity

↑↓←→:Navigate, ENTER:Enter, SPACE>Select, ESC:Back, F10:Exit
```

[SuperBuild Utility (SuperBuild ユーティリティ)] で [Main Menu (メインメニュー)] が表示されます。

3. 矢印キーを押して [Logical Drive Management (論理ドライブの管理)] をハイライト表示し、Enter を押します。

```
Main Menu
Adapter Selection
Controller Information
Physical Drive Management
Logical Drive Management
Background Activity
```

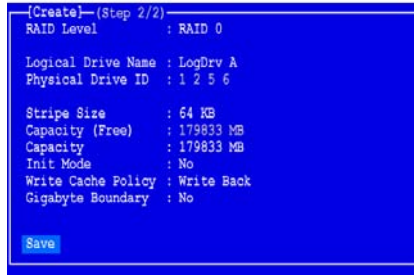

[Logical Drive Management (論理ドライブの管理)] 画面が表示されます。

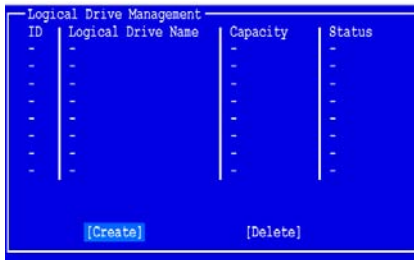

- [Create (作成)] をハイライト表示して、Enter を押します。
[Create Logical Drive Step 1/2 (論理ドライブの作成 手順 1/2)] 画面が表示されます。

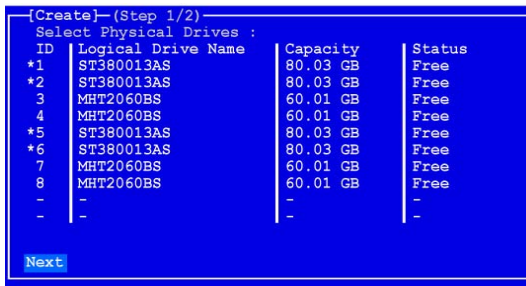

この画面を使用して、論理ドライブに使用する物理ドライブを選択します。

- 矢印キーを押して、物理ドライブをハイライト表示します。次に、スペースバーを押して物理ドライブを選択します。
選択した各物理ドライブの左側にアスタリスク (*) が表示されます。
- 物理ドライブをすべて選択したら、[Next (次へ)] をハイライト表示して Enter を押します。
[Create Logical Drive Step 2/2 (論理ドライブの作成 手順 2/2)] 画面に、デフォルトの論理ドライブ設定が表示されます。
- RAID レベルを変更するには、[RAID Level (RAID レベル)] をハイライト表示して Enter を押します。

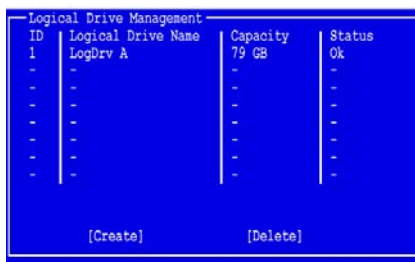

ポップアップメニューで、選択する RAID レベルをハイライト表示して、Enter を押します。

使用可能な RAID レベルは、この論理ドライブに選択した物理ドライブの数によって異なります。

- 矢印キーを押して、[Logical Drive Name (論理ドライブ名)] をハイライト表示します。論理ドライブの名前を入力して、Enter を押します。

- この論理ドライブにすべての物理ドライブ容量を使用しない場合は、[Capacity (容量)] をハイライト表示して Enter を押します。

Delete キーまたは Backspace キーを押して、現在の容量を消去します。この論理ドライブに割り当てる新規容量を MB の単位で入力します。

未使用の容量は、後で第 2 の論理ドライブに割り当てることができます。

- ストライプサイズを変更するには、[Stripe Size (ストライプサイズ)] をハイライト表示して Enter を押します。

[32 KB]、[64 KB]、または [128 KB] を選択してハイライト表示し、Enter を押します。

- 初期化モードを変更するには、[Init Mode (初期化モード)] をハイライト表示して Enter を押します。

[No (なし)]、[Quick (高速)]、または [Full initialization (完全初期化)] を選択してハイライト表示し、Enter を押します。

- ライトキャッシュポリシーを変更するには、[Write Cache Policy (ライトキャッシュポリシー)] をハイライト表示して Enter を押します。

[Write Through (ライトスルー)] または [Write Back (ライトバック)] を選択してハイライト表示し、Enter を押します。

- ギガバイト境界機能を変更するには、[Gigabyte Boundary (ギガバイト境界)] をハイライト表示して Enter を押します。

[No (なし)] または [Yes (あり)] を選択してハイライト表示し、Enter を押します。

- [Save (保存)] をハイライト表示して、Enter を押します。

[Logical Drive Management (論理ドライブの管理)] 画面に新しい論理ドライブが表示されます。

使用可能な物理ドライブの空き容量があれば、この時点で別の論理ドライブを作成できます。

- F10 キーを押して SuperBuild ユーティリティを終了します。Y を押して、確定後にコンピュータを再起動します。

Ctrl-Alt-Del キーは押さないでください。Esc キーも押さないでください。

新規の RAID 論理ドライブが正しく作成されます。

手順 5：ソフトウェアドライバのインストール

Windows オペレーティングシステム用ドライバは、**SuperTrak** コントローラカードに付属する CD に含まれています。最新のドライバは、**Promise** のウェブサイト www.promise.com/support からダウンロードしてください。

Windows システムは、通常、**SuperTrak** コントローラを認識し、CD またはディスクットに対するプロンプトを表示して、ドライバのインストールを自動的に実行します。

SuperTrak コントローラをオペレーティングシステムと同時にインストールする場合、または手順毎の指示をお読みにになりたい場合は、ソフトウェア CD の『**SuperTrak EX4350** ユーザーマニュアル』の第 3 章を参照してください。

手順 6：WebPAM のインストール

一連のすべてのインストール手順は、ソフトウェア CD の『**SuperTrak EX4350** ユーザーマニュアル』の第 2 章に記載されています。

オペレーティングシステムのサポート

SuperTrak コントローラと **WebPAM** のインストール先となるホスト PC として、**Promise Technology** は以下の構成を推奨します。

- Windows 2000
- Windows XP Professional
- Windows 2003
- Red Hat Enterprise 4.0
- SuSE ES 9.1、9.2、9.3、10.0
- Miracle Linux 3.0
- Fedora Core 5.0
- FreeBSD 5.4、5.5、6.0、6.1

WebPAM は、上記のオペレーティングシステムをサポートします。**WebPAM** の全機能を十分に活用するには、上記のオペレーティングシステムを選択してください。

ブラウザのサポート

SuperTrak コントローラと **WebPAM** のインストール先となるホスト PC には、以下に示すいずれかのブラウザが必要です。

- Internet Explorer
- Mozilla
- Firefox
- Netscape Navigator

これらのどのブラウザもない場合は、最初にブラウザをインストールし、そのブラウザをデフォルトに設定します。その後で **WebPAM** をインストールします。

Windows

以下の手順に従って、**Windows** ベースの **PC** またはサーバーに **WebPAM** をインストールします。

1. **PC** またはサーバーを起動して、**Windows** を開始します。
コンピュータが既に起動している場合は、すべてのプログラムを終了します。
2. ソフトウェア **CD** を **CD-ROM** ドライブに挿入します。
3. **[Install CD (CD のインストール)]** アイコンをダブルクリックして開きます。
4. **[インストーラ]** アイコン (右図を参照) をダブルクリックして開きます。
最初の **WebPAM PRO** インストールダイアログボックスが表示されます。
5. インストールダイアログボックスのプロンプトに従います。



PromiseWebPAM

Linux

以下の手順に従って、**Linux** ベースの **PC** またはサーバーに **WebPAM** をインストールします。

1. **PC** またはサーバーを起動して、**Linux GUI** を開始します。
コンピュータが既に起動している場合は、すべてのプログラムを終了します。
2. ソフトウェア **CD** を **CD-ROM** ドライブに挿入します。
3. **CD** ウィンドウで **[webpam...bin]** アイコン (右図参照) をダブルクリックして、インストールを開始します。
4. **[いつ実行または表示しますか ?]** ダイアログボックスが表示されたら、**[ターミナルで実行]** をクリックします。
しばらくすると、**[ターミナル]** ウィンドウが閉じて、最初の **WebPAM** インストールダイアログボックスが表示されます。
5. インストールダイアログボックスのプロンプトに従います。



webpamxxxx.bin

FreeBSD

ソフトウェア **CD** の『**SuperTrak EX4350** ユーザーマニュアル』の第 2 章を参照してください。

WebPAM へのログイン

Windows デスクトップの **[WebPAM]** アイコン (右図参照) をダブルクリックします。または、

1. お使いのブラウザを立ち上げます。
2. 下記で説明されているように、ブラウザの **[address (アドレス)]** フィールドに、ホスト **PC** の **IP アドレス** をタイプします。

WebPAM のインストール中に外部セキュリティオプションを選択しなかった場合は、**レギュラーコネクション**を使用します。

WebPAM のインストール中に外部セキュリティオプションを選択した場合は、**セキュアコネクション**を使用します。

Promise
WebPAM 2.0

レギュラーコネクション

- WebPAM は HTTP 接続を使用しますhttp://
- ホスト PC の IP アドレスを入力します 127.0.0.1 または localhost
- ポート番号を入力します:8080
- WebPAM の起動を追加します...../promise

その結果、エントリは次のようになります。

http://127.0.0.1:8080/promise または **http://localhost:8080/promise**

セキュアコネクション

- WebPAM は セキュア HTTP コネクションを使用しますhttps://
- ホスト PC の IP アドレスを入力します 127.0.0.1 または localhost
- ポート番号を入力します:8443
- WebPAM の起動を追加します...../promise

その結果、エントリは次のようになります。

https://127.0.0.1:8443/promise または **https://localhost:8443/promise**

上記の IP アドレスは、ホスト PC でのログイン時に適用されることにご注意ください。ネットワークからログインする場合、ホスト PC の実際の IP アドレスを入力します。

開始画面

開始画面が表示されたら：

1. [Login ID (ログイン ID)] フィールドに **admin** をタイプします。
2. [Password (パスワード)] フィールドに **admin** をタイプします。
3. [Sign in (サインイン)] ボタンをクリックします。

これは、アドミニストレータ用のデフォルトのログインです。各ユーザーには、それぞれ独自のログイン ID およびパスワードを割り当てます。詳細に関しては、ソフトウェア CD の『SuperTrak EX4350 ユーザーマニュアル』の第 5 章を参照してください。

[ログイン] および [パスワード] は、大文字と小文字を区別します。

SuperTrak 安裝工作清單

- 步驟 1：打開您的 SuperTrak，見本頁下方
- 步驟 2：安裝 SuperTrak EX4350 插卡（第 74 頁）
- 步驟 3：安裝磁碟機（第 75 頁）
- 步驟 4：建立您的邏輯磁碟機（第 76 頁）
- 步驟 5：安裝軟體驅動程式（第 80 頁）
- 步驟 6：安裝 WebPAM（第 80 頁）

步驟 1：打開您的 SuperTrak

當您收到 SuperTrak Serial ATA (SATA) RAID 控制器插卡，此套件應該包含下列列出項目：

- SuperTrak EX4350 控制器插卡
- *快速啟動指南*
- 四條 1.0m (39- 英寸) SATA 磁碟機資料纜線
- 2 條 Y 型電源分割纜線
- 隨附驅動程式光碟，基於網路的喬鼎 RAID 管理 (WebPAM) 軟體，*SuperTrak EX4350 使用者手冊*

如果其中有任何內容遺失或似乎損壞，請立即聯絡您的經銷商。



警告

SuperTrak RAID 控制卡內部電子元件對於靜電損害 (ESD) 極為敏感。當處理 SuperTrak 卡或其子配件時，應隨時採取適宜的預防措施。



警告

在安裝變壓器到現有的系統前，請先備份任何重要或有用資料。未遵循一般公認的 PC 措施可能導致資料遺失。



註

SuperTrak EX4350 RAID 控制器插卡是一個 PCI 即插即用 (PnP) 裝置。在大多數應用程式中不需在母板 CMOS/BIOS 的設定中，針對資源或磁碟機類型作任何變更。

步驟 2 : 安裝 SuperTrak EX4350 插卡

SuperTrak EX4350 插卡符合任何可用的 3.3- 伏特 PCI- 快速 (Express) X4 插槽。您也可以插入 SuperTrak 插卡進入一個 PCI- 快速 (Express) X8 或 X16 插槽。

1. 卸下您的系統蓋板。
2. 卸下母板上的可用 PCI- 快速插槽蓋板。

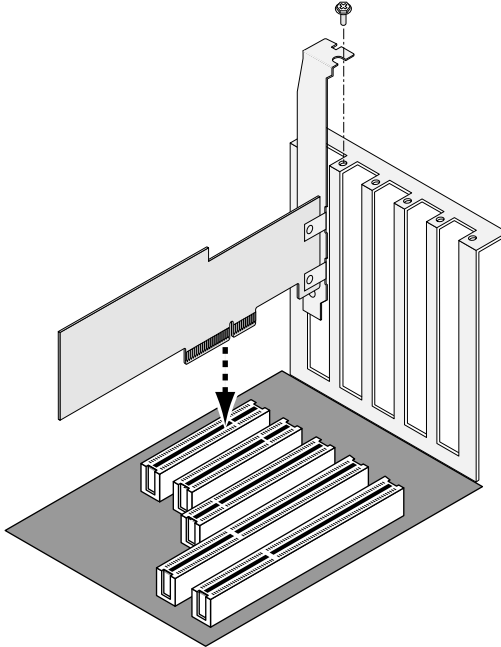

3. 安裝 SuperTrak 插卡進入開啓的插槽 (參閱下圖)。
4. 鎖緊 SuperTrak 插卡托架至系統機殼 (參閱下圖)。

步驟 3：安裝磁碟機



重要事項

如果您希望包括您的目前可啓動 SATA 磁碟機使用 Windows 作業系統如您的 SuperTrak 插卡上一個部份可啓動的鏡像 (RAID 1) 邏輯磁碟機，請不要連接磁碟機至 SuperTrak。您必須在它仍然連接到您現有的磁碟機控制器時，先行安裝 Windows 驅動程式軟體到磁碟機上。

SuperTrak EX4350 RAID 控制器插卡支援 1.5-Gb/s 和 3.0-Gb/s SATA 磁碟機。為了發揮最佳的效能，請安裝相同機型與容量的磁碟機。相稱的磁碟機有助於提高邏輯磁碟機的效能，有如一台單一磁碟機。

層級	磁碟機數量
RAID 0	1 個或更多
RAID 1	僅 2 個
RAID 5	3 或 4 個
RAID 6	3 或 4 個
RAID 10	僅 4 個
JBOD	僅 1 個

上表顯示每一 RAID 層級所需要的磁碟機數量。

1. 安裝磁碟機到您的系統的磁碟機支架機櫃中。

如果您正使用 SuperSwap 機箱，每一個磁碟機連接埠 ID 必須與通道號碼符合。



警告

如果您計劃使用抽取式磁碟機機箱，而不是喬鼎資訊的 SuperSwap，請確定它符合 SAF-TE 標準。其他機箱將不受到支援。若使用，可能導致低效能或其他不理想的結果。

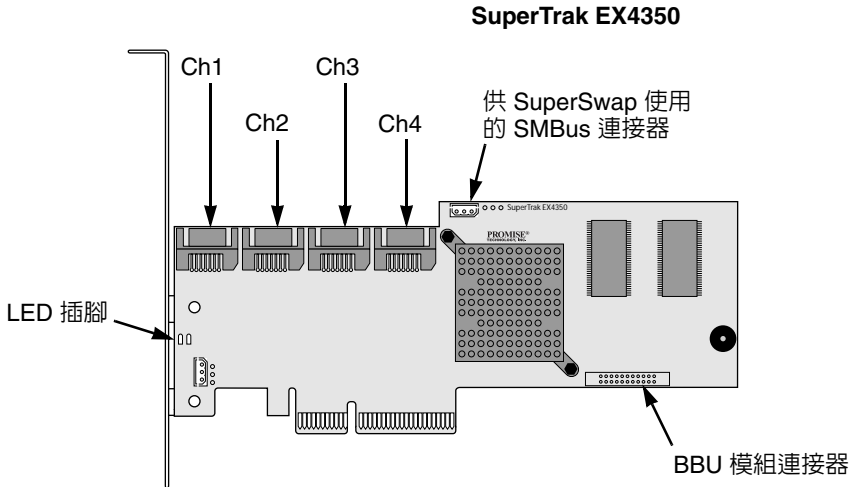

連接一條 SATA 資料纜線至每一個磁碟機。然後連接纜線的另一端到 SuperTrak 卡的接頭 (見上圖)。

2. 連接 Y- 纜線電源分離器至每一個磁碟機
3. 可選的。從在 SuperTrak 插卡上的 LED 插腳連接纜線 (參閱上圖) 至您的機箱中 LEDs 運轉。

喬鼎 SuperSwap 機箱有自己內部的 LED 連線。如下圖所示，SuperSwap 不使用個別的 LED 連接埠。連接 SATA 資料纜線，所以在 SuperTrak 插卡上的通道頻道號碼與機箱的硬碟抽取匣號碼相符合。更多的資訊，請參閱 *SuperSwap 使用者手冊*。

步驟 4：建立您的邏輯磁碟機

您現在可以使用機載 SuperBuild BIOS 公用程式以利用已連接的磁碟機建立邏輯磁碟機。即使您計劃使用 WebPAM 軟體以管理您的邏輯磁碟機，您仍必須按照這裡的說明，使用 SuperBuild 公用程式建立您的第一台邏輯磁碟機。

一個邏輯磁碟機概念說明，請參閱在軟體光碟第 6 章 *SuperTrak EX4350 使用者手冊*。

1. 啟動您的系統。如果這是您第一次啟動 SuperTrak 插卡和完成磁碟機安裝，喬鼎機載 BIOS 將顯示下列螢幕

```

SuperTrak EX Serial BIOS Version 2.3.0.01
(c) 2004-2006 Promise Technology, Inc. All rights reserved.
Controller 1:

    No Array is defined...

Press <Ctrl> + <S> to enter SuperBuild (tm) Configuration Utility or
Press <Esc> or <Space> to continue
    
```

2. 按下 Ctrl-F 按鍵以顯示 SuperBuild 公用程式主選單。

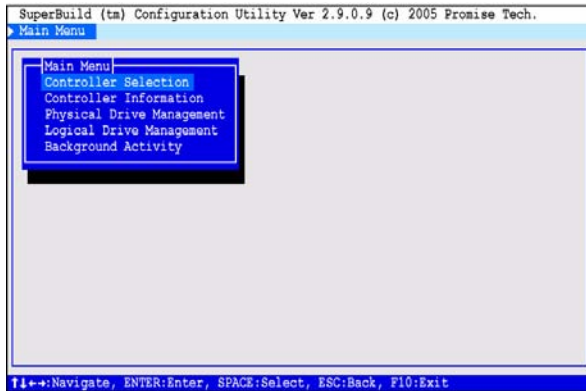

SuperBuild 公用程式隨主選單顯示開啓。

3. 按下此方向鍵來反白顯示 **邏輯磁碟機管理** 和按下 Enter。

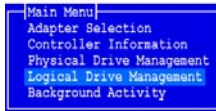

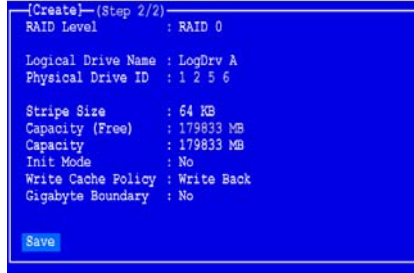

邏輯磁碟機管理螢幕顯示。

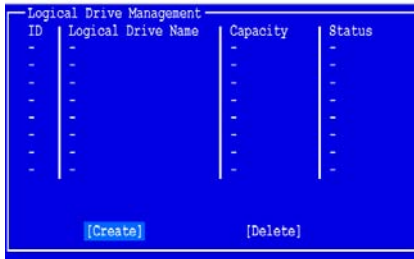

- 反白顯示 **建立 (create)** 和按下 **Enter**。

Create Logical Drive Step (建立邏輯磁碟機步驟) 2 之 1 螢幕此時出現。

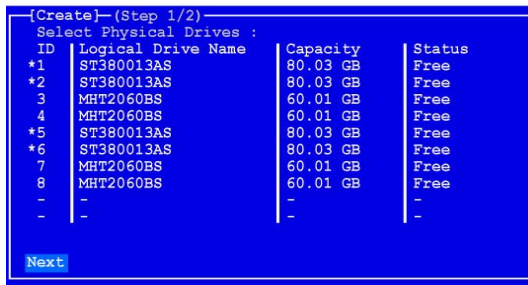

使用本螢幕選取實體磁碟機做為您的邏輯磁碟機之用。

- 按下箭頭按鍵以反白顯示某一實體磁碟機。然後按下空間棒以選取該磁碟機。

此時星號 (*) 在每一選取之實體磁碟機的左邊出現。

- 當您已選擇所有您的實體磁碟機，反白顯示 **下一步** 和按下 **Enter**。

此時 **Create Logical Drive Step (建立邏輯磁碟機步驟) 2 之 2** 螢幕出現，並附上邏輯磁碟機預設值。

- 若想變更 **RAID Level (層級)**，請反白顯示 **RAID 層級**，然後按下 **Enter**。

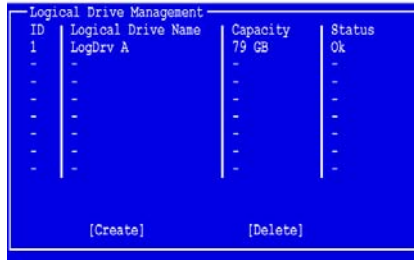

在彈出的選單中，反白顯示您對 RAID 層級的選擇，然後按下 Enter。

可用 RAID 層級，將依靠您為此邏輯磁碟機所選擇的實體磁碟機之數目

8. 按下方向鍵來來反白顯示 **邏輯磁碟機名稱**。為您的邏輯磁碟機鍵入名稱，然後按下 Enter。

9. 若不想設定實體磁碟機的全部容量供此邏輯磁碟機使用，請反白顯示 **Capacity (容量)**，然後按下 Enter。

按下刪除或後退按鍵來清除目前容量。鍵入新容量以 MB 為單位來分配此邏輯磁碟機。

將來您可以將未使用的容量指定給第二個邏輯磁碟機。

10. 若想變更 **Stripe Size (延展大小)**，請反白顯示 **Stripe Size**，然後按下 Enter。

反白顯示您對 32、64 或 128 KB 的選擇，然後按下 Enter。

11. 若想變更 **Initialization Mode (起始作業模式)**，請反白顯示 **Init Mode**，然後按下 Enter。

反白顯示您對不接受，快速，或全部起始作業和按下 Enter。

12. 若想變更 **Write Cache Policy (寫入快取記憶體方式)**，請反白顯示 **Write Cache Policy**，然後按下 Enter。

反白顯示您對直通寫入式 (Write Through) 或回寫式 (Write Back) 的選擇，然後按下 Enter。

13. 若想變更 **Gigabyte Boundary (Gigabyte 界限)**，請反白顯示 **Gigabyte Boundary**，然後按下 Enter。

反白顯示您對 No (否) 或 Yes (是) 的選擇，然後按下 Enter。

14. 反白顯示 **儲存** 和按下 Enter。

此時 **Logical Drive Management (邏輯磁碟機管理)** 螢幕出現，顯示您的新的邏輯磁碟機已設定好。

此時，如果實體磁碟機仍有可用的空間，您可建立其他邏輯磁碟機。

15. 按下 F10 按鍵以結束 SuperBuild 公用程式，按下 Y 以確認並重新啟動電腦。請不要按下 Ctrl-Alt-Del 按鍵。請不要按下 Esc 按鍵。

您已經成功地建立 (Create) 了一台 RAID 邏輯磁碟機。

步驟 5：安裝軟體驅動程式

Windows 作業系統的驅動程式包含在您的 SuperTrak 控制卡隨附的 CD 內。請從 喬鼎網站下載最新的驅動程式 www.promise.com/support。

Windows 作業系統通常可以識別 SuperTrak 控制器，提示您關於如何操作光碟或磁片，並自動執行驅動程式安裝。

如果您正安裝 SuperTrak 控制器同時使用您的作業系統或您較希望參閱一步驟一步驟指示，請參閱在軟體光碟上第 3 章的 *SuperTrak EX4350 使用者手冊*。

步驟 6：安裝 WebPAM

一個完整的安裝說明可在軟體光碟的第 2 章 *SuperTrak EX4350 使用者手冊* 找到。

作業系統 支援

在電腦主機上，安裝 SuperTrak 控制器和 WebPAM，喬鼎資訊推薦您：

- Windows 2000
- Windows XP Professional
- Windows 2003
- Red Hat Enterprise 4.0
- SuSE ES 9.1, 9.2, 9.3, 10.0
- Miracle Linux 3.0
- Fedora Core 5.0
- FreeBSD 5.4, 5.5, 6.0, 6.1

WebPAM 支援這些作業系統。選擇它們其中之一來有效的利用 WebPAM 的所有功能的優點。

瀏覽支援

在電腦主機上安裝 SuperTrak 控制器和 WebPAM，您必須有下列其一的瀏覽器：

- Internet Explorer
- Mozilla
- Firefox
- Netscape Navigator

如果您沒有上述其一的瀏覽器，先安裝瀏覽器和設定他為預設瀏覽器。然後安裝 WebPAM。

Windows

請遵循這些步驟在您的 Windows 電腦或伺服器上安裝 WebPAM。

1. 啟動 PC 或伺服器，並啟動 Windows。
如果電腦已在運轉，請結束全部程式。
2. 將軟體光碟插入您的 CD-ROM 磁碟機。
3. 連按兩下安裝光碟的圖示以開啓它。
4. 連按兩下安裝圖示啟動它 (見右圖)。
第一個 WebPAM PRO 安裝對話方塊出現。
5. 遵循安裝對話框中的提示。



Linux

請遵循這些步驟在您的 Linux 電腦或伺服器上安裝 WebPAM。

1. 啟動 PC 或伺服器，並啟動 Linux GUI。
如果電腦已在運轉，請結束全部程式。
2. 將軟體光碟插入您的 CD-ROM 磁碟機。
3. 在光碟視窗中，在 **webpam...bin** 圖示上連按兩下以開始安裝 (見右圖)。
4. 當 Run or Display? (運作或顯示) 對話框出現時，單按 *Run in Terminal* (在終端機中運作)。
在一段時間後，終端視窗將關閉且第一個 WebPAM 安裝對話方塊將出現。
5. 遵循安裝對話框中的提示。



FreeBSD

請參閱在軟體光碟的第二章的 *SuperTrak EX4350 使用者手冊*。

登入 (Logon)WebPAM

連按兩下在您的 Windows 桌面的 WebPAM 圖示 (右圖)。或者，

1. 啟動您的瀏覽器。
2. 在瀏覽位址欄位，鍵入電腦主機的 IP 位址，如解釋如下。
如果您尚未在 WebPAM 安裝期間選擇外部安全保護選項，則請使用一般連線。
如果您已在 WebPAM 安裝期間選擇外部安全保護選項，請使用安全連線。



固定連線

- WebPAM 使用 HTTP 連線 http://
- 輸入電腦主機的 IP 位址 127.0.0.1 或本地主機
- 請輸入連接埠號碼 :8080
- 新增 (Add) 以便啟動 WebPAM /promise

合在一起，您的輸入會類似下列：

http://127.0.0.1:8080/promise 或 http://localhost:8080/promise

安全連線

- WebPAM 使用安全 HTTP 連線 https://
- 輸入電腦主機的 IP 位址 127.0.0.1 或本地主機
- 請輸入連接埠號碼 :8443
- 新增 (Add) 以便啟動 WebPAM /promise

合在一起，您的輸入會類似下列：

https://127.0.0.1:8443/promise 或 https://localhost:8443/promise

註：上面所顯示的 IP 位址適用於登入 (Logon) 電腦主機。當您登入 (Login) 網路，請輸入電腦主機的實際 IP 位址。

開口螢幕

當起始畫面出現：

1. 鍵入 **admin** 在登入 (Login) ID 欄位。
2. 鍵入 **admin** 在密碼 (password) 欄位。
3. 單按 **登入 (Logon)** 按鈕。

這是為管理員預設的登入 (Login)。每一個用戶將有它們自己的登入 (Login) ID (用戶 ID) 和密碼 (password)。更多的資訊，請參閱在軟體光碟上第 5 章的 *SuperTrak EX4350 使用者手冊*。

登入 (Login) ID 和密碼 (password) 是有大小寫的區別。

SuperTrak 安装任务列表

- 步骤 1: 拆封 SuperTrak (见下)
- 步骤 2: 安装 SuperTrak EX4350 卡 (84 页)
- 步骤 3: 安装磁盘驱动器 (85 页)
- 步骤 4: 创建逻辑驱动器 (86 页)
- 步骤 5: 安装软件驱动程序 (90 页)
- 步骤 6: 安装 WebPAM (90 页)

步骤 1: 拆封 SuperTrak

当您收到 SuperTrak 串行 ATA (SATA) RAID 控制器卡时, 包装中应包含下列物品:

- SuperTrak EX4350 控制器卡
- 《快速入门指南》
- 四根 1.0 米 (39 英寸) SATA 磁盘驱动器数据电缆
- 两根 Y 形功率分配器电缆
- 一张包含驱动程序、基于 Web 的 Promise RAID 管理 (WebPAM) 软件、《SuperTrak EX4350 用户手册》的光盘

如果任何以上内容缺失或有损坏迹象, 请立刻与您的代理商或经销商联系。



警告

SuperTrak RAID 控制器卡上的电子元件易受静电释放 (ESD) 的损害。持拿 SuperTrak 卡或其子部件时, 应始终遵守适当的预防措施。



警告

在将适配器安装到现有系统中前, 请备份所有重要或有用的数据。不遵循此公认的 PC 惯例可能会导致数据丢失。



注

SuperTrak EX4350 RAID 控制器卡是 PCI 即插即用 (PnP) 设备。在大多数应用中, 不需要在母板的 CMOS/BIOS 设置中进行资源或驱动器类型更改。

步骤 2：安装 SuperTrak EX4350 卡

SuperTrak EX4350 卡可安装到任何空闲的 3.3 伏特 PCI-Express X4 插槽中。也可以将 SuperTrak 卡插入到一个 PCI-Express X8 或 X16 插槽中。

1. 卸下系统盖板。
2. 卸下母板上一个空闲 PCI-Express 插槽的内部插槽盖板。

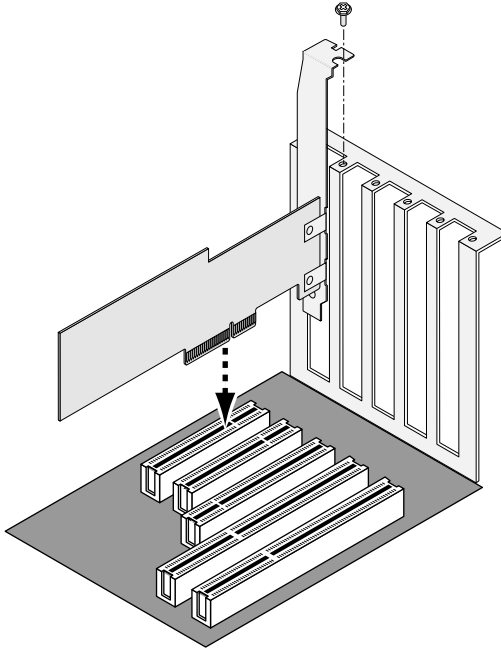

3. 将 SuperTrak 卡安装到空闲插槽中（见上）。
4. 将 SuperTrak 卡支架固定到系统机箱上（见上）。

步骤 3: 安装磁盘驱动器



重要说明

如果希望将当前可引导的使用 Windows 操作系统的 SATA 驱动器作为 SuperTrak 卡上可引导镜像 (RAID 1) 逻辑驱动器的一部分, 此时请先不要将磁盘驱动器与 SuperTrak 相连。必须在此驱动器仍与现有磁盘驱动器控制器相连的情况下预先对其安装 Windows 驱动程序软件。

SuperTrak EX4350 RAID 控制器卡支持 1.5 Gb/s 和 3.0 Gb/s SATA 磁盘驱动器。为获得最佳性能, 请安装相同型号和容量的磁盘驱动器。驱动器的性能相当则可提高逻辑驱动器以单驱动器方式工作的性能。

级别	驱动器数目
RAID 0	1 个或更多
RAID 1	仅限 2 个
RAID 5	3 或 4 个
RAID 6	3 或 4 个
RAID 10	仅限 4 个
JBOD	仅限 1 个

上表显示了每个 RAID 级别所需的驱动器数目。

1. 将磁盘驱动器安装到系统的磁盘驱动器托架中。

如果使用 SuperSwap 外壳, 则每个磁盘驱动器的端口 ID 都必须与通道号相匹配。



小心

如果计划使用可移动磁盘驱动器外壳而不是 Promise Technology 的 SuperSwap, 请确保其符合 SAF-TE 标准。不支持其它外壳, 使用其它外壳可导致性能损失或其它不良的结果。

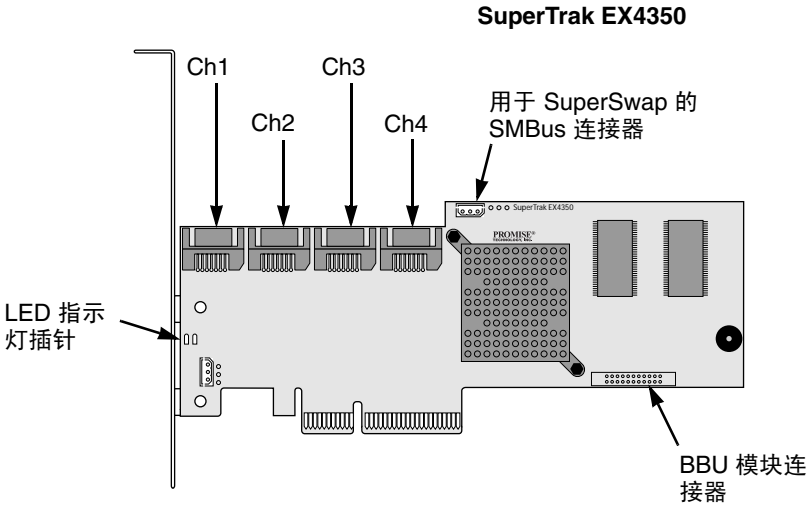

将一根 SATA 数据电缆连接至每个磁盘驱动器。然后将电缆的另一端连接至 SuperTrak 卡上的连接器（见上）。

2. 将 Y 形电缆功率分配器连接到各个磁盘驱动器上
3. 可选。连接 SuperTrak 卡上的 LED 指示灯插针（见上）与外壳内的活动 LED 指示灯之间的电缆。

Promise SuperSwap 外壳有自己的内部 LED 指示灯连接。SuperSwap 不使用单独的如上所示的 LED 指示灯连接器。请连接 SATA 数据电缆，以使 SuperTrak 卡上的通道号与机壳中的驱动器托架号相匹配。请参阅《SuperSwap 用户手册》以获得附加信息。

步骤 4：创建逻辑驱动器

现在将通过机载 SuperBuild BIOS 公用程序并使用已连接的驱动器来创建逻辑驱动器。即使计划使用 WebPAM 软件来管理逻辑驱动器，仍必须按此处的说明使用 SuperBuild 公用程序来创建第一个逻辑驱动器。

有关逻辑驱动器概念的解释，请参阅光盘上《SuperTrak EX4350 用户手册》的第 6 章。

1. 引导系统。如果这是安装了 SuperTrak 卡和驱动器后第一次引导，Promise 机载 BIOS 将会显示以下屏幕。

```
SuperTrak EX Serial BIOS Version 2.3.0.01
(c) 2004-2006 Promise Technology, Inc. All rights reserved.
Controller 1:

    No Array is defined...

Press <Ctrl> + <S> to enter SuperBuild (tm) Configuration Utility or
Press <Esc> or <Space> to continue
```

2. 按 Ctrl-S 组合键可显示 SuperBuild Utility Main Menu（SuperBuild 公用程序主菜单）。

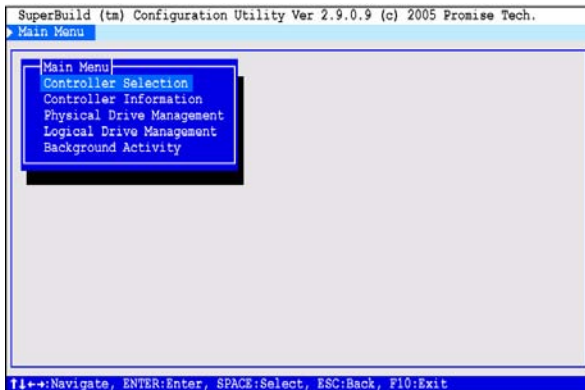

SuperBuild Utility 打开时会显示 Main Menu（主菜单）。

3. 按箭头键高亮度显示 *Logical Drive Management*（逻辑驱动器管理），然后按 Enter 键。

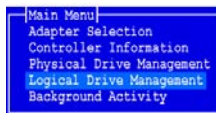

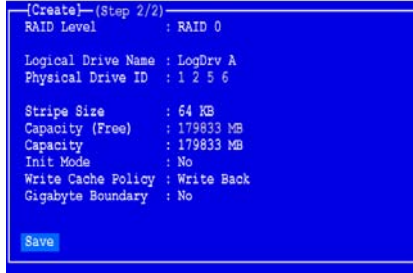

将显示 Logical Drive Management（逻辑驱动器管理）屏幕。

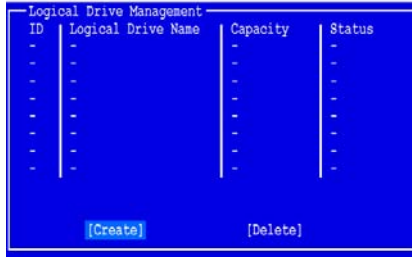

4. 高亮度显示 *Create*（创建），然后按 Enter 键。

将出现 Create Logical Drive Step 1/2（创建逻辑驱动器步骤 1/2）屏幕。

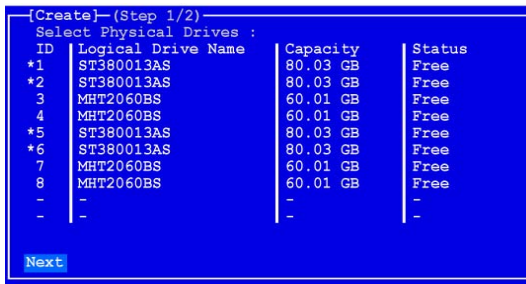

使用该屏幕来选择适用于您逻辑驱动器的物理驱动器。

5. 按箭头键来高亮度显示一个物理驱动器。然后按空格键来选择该物理驱动器。

在每个被选定的物理驱动器的左侧会出现一个星号 (*)。

6. 当选择了您的所有物理驱动器之后，高亮度显示 *Next*（下一步），然后按 Enter 键。

将出现 Create Logical Drive Step 2/2（创建逻辑驱动器步骤 2/2）屏幕，其显示默认逻辑驱动器设置。

7. 要更改 RAID 级别，高亮度显示 *RAID Level*（RAID 级别），然后按 Enter 键。

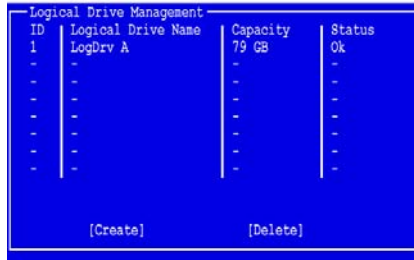

在弹出式菜单中，高亮度显示选定的 RAID 级别，然后按 Enter 键。

可用的 RAID 级别取决于您为该逻辑驱动器选择的物理驱动器的数目。

8. 按箭头键来高亮度显示 *逻辑驱动器名称*。为逻辑驱动器键入一个名称，然后按 Enter 键。
9. 要使用小于用于该逻辑驱动器的物理驱动器完整容量，高亮度显示 *Capacity*（容量），然后按 Enter 键。

按 Delete（删除）或 Backspace（退格）键来擦除当前容量。键入要分配给该逻辑驱动器的新容量（以 MB 为单位）。

之后，您可以将未使用的容量分配给第二个逻辑驱动器。

10. 要更改条带大小，可高亮度显示 *Stripe Size*（条带大小），然后按 Enter 键。
高亮度显示您选定的 32、64 或 128 KB，然后按 Enter 键。
11. 要更改初始化模式，高亮度显示 *Init Mode*（初始化模式），然后按 Enter 键。
高亮度显示您选定的 No（无）、Quick（快速）或 Full（完全）初始化，然后按 Enter 键。
12. 要更改写入高速缓存策略，高亮度显示 *Write Cache Policy*（写入高速缓存策略），然后按 Enter 键。
高亮度显示您选定的 Write Through（直写）或 Write Back（回写），然后按 Enter 键。
13. 要更改 GB 分界功能，高亮度显示 *Gigabyte Boundary*（GB 分界），然后按 Enter 键。
高亮度显示您选定的 No（否）或 Yes（是），然后按 Enter 键。
14. 高亮度显示 *Save*（保存），然后按 Enter 键。

将出现 Logical Drive Management（逻辑驱动器管理）屏幕，其显示新的逻辑驱动器。

此时，如果有可用的物理驱动器空间，您可以创建附加逻辑驱动器。

15. 按 F10 键退出 SuperBuild 公用程序，然后按 Y 来确认并重新启动计算机。

请勿按 Ctrl-Alt-Del 组合键。请勿按 Esc 键。

至此您已成功地创建了一个新的 RAID 逻辑驱动器。

步骤 5，安装软件驱动程序

SuperTrak 控制器卡随附的光盘中提供了 Windows 操作系统驱动程序。请从 Promise Web 站点 www.promise.com/support 下载最新的驱动程序。

Windows 系统通常会识别 SuperTrak 控制器，提示您放入光盘或软盘并自动进行驱动程序安装。

如果要在安装操作系统的同时安装 SuperTrak 控制器或想要阅读逐步指导，请参阅软件光盘上《SuperTrak EX4350 用户手册》的第 3 章。

步骤 6，安装 WebPAM

软件光盘上《SuperTrak EX4350 用户手册》的第 2 章中提供了一套完整的安装说明。

操作系统支持的 OS 支持

在您安装 SuperTrak 控制器和 WebPAM 的主机上，Promise Technology 建议使用：

- Windows 2000
- Windows XP Professional
- Windows 2003
- Red Hat Enterprise 4.0
- SuSE ES 9.1、9.2、9.3、10.0
- Miracle Linux 3.0
- Fedora Core 5.0
- FreeBSD 5.4、5.5、6.0、6.1

WebPAM 支持这些操作系统。请选择其中之一以充分利用 WebPAM 的所有功能。

浏览器支持

在您安装 SuperTrak 控制器和 WebPAM 的主机上，您必须使用以下浏览器中的一种：

- Internet Explorer
- Mozilla
- Firefox
- Netscape Navigator

如果您没有一个上述浏览器，请首先安装浏览器，并将其设为默认浏览器。然后安装 WebPAM。

Windows

请遵循下列步骤将 WebPAM 安装到基于 Windows 的 PC 或服务上。

1. 启动 PC/ 服务器并启动 Windows。
如果计算机已在运行，请退出所有程序。
2. 将软件光盘插入只读光盘驱动器。
3. 双击安装光盘的图标将其打开。
4. 双击安装程序图标将其启动（见右）。
将出现第一个 WebPAM PRO 安装对话框。
5. 请遵循安装对话框中的提示进行操作。



Linux

请遵循下列步骤将 WebPAM 安装到基于 Linux 的 PC 或服务上。

1. 启动 PC/ 服务器并启动 Linux GUI。
如果计算机已在运行，请退出所有程序。
2. 将软件光盘插入只读光盘驱动器。
3. 在光盘窗口中，双击 **webpam...bin** 图标开始安装（见右）。
4. 当 Run or Display?（运行还是显示）对话框出现时，单击 **Run in Terminal**（在终端中运行）。
几分钟后，“终端”窗口将关闭，并出现第一个 WebPAM 安装对话框。
5. 请遵循安装对话框中的提示进行操作。



FreeBSD

请参阅软件光盘上《SuperTrak EX4350 用户手册》的第 2 章。

登录到 WebPAM

双击 Windows 桌面上的 WebPAM 图标（见右）。或，

1. 启动浏览器。
2. 在浏览器地址字段中，键入主机的 IP 地址，如下所述。

如果您未在 WebPAM 安装期间选择了“外部安全”选项，请使用 *常规* 连接。

如果您在 WebPAM 安装期间选择了“外部安全”选项，请使用 *安全* 连接。



常规连接

- WebPAM 使用 HTTP 连接http://
- 输入主机的 IP 地址127.0.0.1 或 localhost
- 输入端口号..... :8080
- 添加以启动 WebPAM..... /promise

连在一起，输入项近似如下：

http://127.0.0.1:8080/promise 或 http://localhost:8080/promise

安全连接

- WebPAM 使用安全 HTTP 连接https://
- 输入主机的 IP 地址127.0.0.1 或 localhost
- 输入端口号..... :8443
- 添加以启动 WebPAM..... /promise

连在一起，输入项近似如下：

https://127.0.0.1:8443/promise 或 https://localhost:8443/promise

请注意，上面显示的 IP 地址适用于在主机上的登录。当您通过网络登录时，请输入主机的实际 IP 地址。

打开屏幕

当打开屏幕出现时：

1. 在登录 ID 字段中键入 **admin**。
2. 在密码字段中键入 **admin**。
3. 单击 **Sign in**（登录）按钮。

此为用于管理员的默认登录。每个用户都将拥有他们的登录 ID（用户 ID）和密码。有关详细信息，请参阅位于软件光盘上《SuperTrak EX4350 用户手册》的第 5 章。

登录 ID 和密码区分大小写。

SuperTrak 설치 작업 목록

- 1 단계 : SuperTrak 포장 풀기 , 아래
- 2 단계 : SuperTrak EX4350 카드 설치 (페이지 94)
- 3 단계 : 디스크 드라이브 설치 (페이지 95)
- 4 단계 : 논리 드라이브 만들기 (페이지 96)
- 5 단계 : 소프트웨어 드라이버 설치 (페이지 100)
- 6 단계 : WebPAM 설치 (페이지 100)

1 단계 : SuperTrak 포장 풀기

SuperTrak 시리얼 ATA(SATA) RAID 컨트롤러 카드를 받게되면 패키지에는 다음 항목이 포함됩니다 .

- SuperTrak EX4350 컨트롤러 카드
- *빠른 시작 안내서*
- 1.0m(39 인치) SATA 디스크 드라이브 데이터 케이블 4 개
- Y 전력 분배기 (power splitter) 케이블 2 개
- 드라이버 , 웹기반 RAID 관리 (WebPAM) 소프트웨어 , *SuperTrak EX4350 사용자 매뉴얼이 포함된 CD*

위의 내용물들이 들어있지 않거나 손상되어 있으면 사용자의 거래처 또는 판매상에 즉시 연락하십시오 .



경고

SuperTrak RAID 컨트롤러 카드의 전자 부품은 정전기 방전 (Electro-Static Discharge, ESD) 에 의해서 손상될 수 있습니다 . SuperTrak 카드 또는 그것의 반조립품을 다룰 때에는 언제나 적절한 주의를 기울이십시오 .



경고

기존 시스템에 어댑터를 설치하기 전에 중요하거나 유용한 데이터를 백업해 놓으십시오 . 이러한 일반적인 PC 사용 수칙을 지키지 않으면 데이터를 잃을 수 있습니다 .



주

SuperTrak EX4350 RAID 컨트롤러 카드는 PCI 플러그 앤 플레이 (PnP) 장치입니다. 대부분의 응용 프로그램에서는 자원 또는 드라이버 유형을 위해서 마더보드의 CMOS/BIOS 설정을 변경하실 필요가 없습니다.

2 단계 : SuperTrak EX4350 카드 설치

SuperTrak EX4350 카드는 사용 가능한 3.3 볼트 PCI-Express X4 슬롯에 맞습니다. 또한, SuperTrak 카드를 PCI-Express X8 또는 X16 슬롯에 꽂을 수 있습니다.

1. 시스템 커버를 떼어냅니다.
2. 마더보드에 비어있는 PCI-Express 슬롯의 안쪽 커버를 벗기십시오.

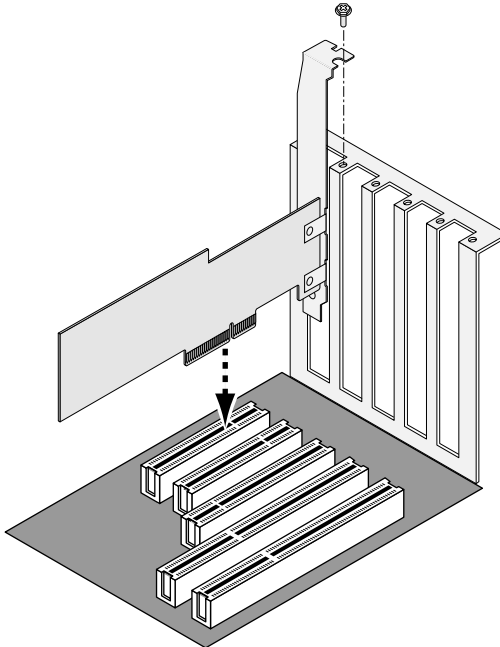

3. SuperTrak 카드를 빈 슬롯에 꽂습니다 (위 참조).
4. SuperTrak 카드 브래킷을 시스템 케이스에 조입니다 (위 참조).

3 단계 : 디스크 드라이브 설치



중요

SuperTrak 카드의 부팅가능 미러드 (RAID 1) 논리 드라이브의 한 부분으로써 Windows 운영 체제를 사용하는 현재 부팅가능 SATA 드라이브를 포함시키고자 한다면, 디스크 드라이브를 SuperTrak 카드에 아직 연결하지 마십시오. 드라이브가 기존의 드라이브 컨트롤러에 연결되어 있는 동안, 먼저 해당 드라이브에 Windows 드라이버 소프트웨어를 설치해야 합니다.

SuperTrak EX4350 RAID 컨트롤러 카드는 1.5-Gb/s 및 3.0-Gb/s SATA 디스크 드라이브를 지원합니다. 똑같은 모델과 용량의 디스크 드라이브를 설치하면 최적의 성능을 얻을 수 있습니다. 이렇게 드라이브를 조합하면 논리 드라이브가 한 개의 드라이브로서 기능하여 성능이 향상됩니다.

레벨	드라이브의 개수
RAID 0	1 개 이상
RAID 1	2 개
RAID 5	3 개 또는 4 개
RAID 6	3 개 또는 4 개
RAID 10	4 개
JBOD	1 개

위의 표는 각각의 RAID 레벨에 필요한 드라이브의 개수를 보여줍니다.

1. 시스템의 디스크 드라이브 베이에 디스크 드라이브를 설치합니다.

SuperSwap 인클로저를 사용하고 있으면, 각각의 디스크 드라이브의 포트 ID 가 채널 번호와 맞아야 합니다.



주의

Promise Technology 사의 SuperSwap 이 아닌 다른 이동식 디스크 드라이브 인클로저를 사용하고자 한다면, SAF-TE 표준에 부합되는지 확인해야 합니다. 다른 인클로저는 지원되지 않으며 성능 저하 또는 예상치 못한 문제를 유발할 수 있습니다.

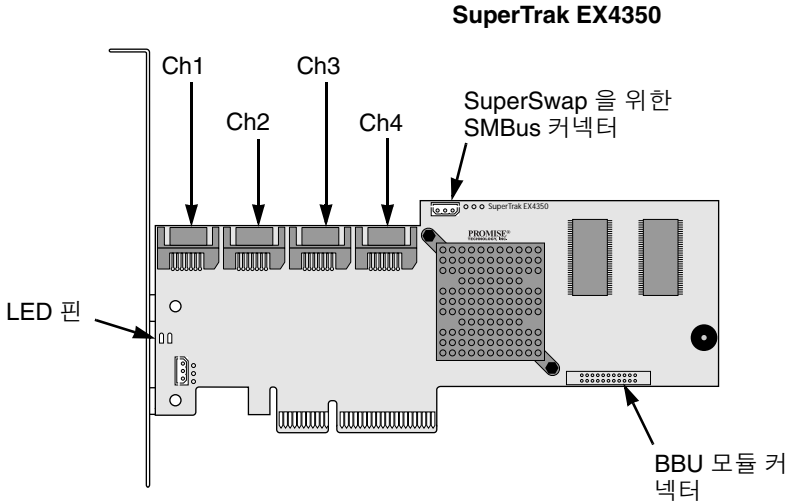

한개의 SATA 데이터 케이블을 각 디스크 드라이브에 연결합니다. 그다음 위와 같이 케이블의 다른쪽 끝을 SuperTrak 카드의 커넥터에 연결합니다.

2. Y- 케이블 전력 분배기 (power splitter) 를 각각의 디스크 드라이브에 연결합니다.
3. 선택사항. SuperTrak 카드 (위 그림 참조) 의 LED 핀에 있는 케이블을 인클로저의 작동 LED 에 연결합니다.

Promise SuperSwap 인클로저는 자체 내장 LED 연결이 되어있습니다. 위와 같이 SuperSwap 은 개별 LED 커넥터를 사용하지 않습니다. SuperTrak 카드의 채널 번호와 격납 장치의 드라이브 캐리어 번호가 일치하게 SATA 데이터 케이블을 연결하십시오. 자세한 정보는 *SuperSwap 사용자 매뉴얼*을 참조하십시오.

4 단계 : 논리 드라이브 만들기

내장된 SuperBuild BIOS 유틸리티를 사용해서 장착된 드라이브를 가진 논리 드라이브를 만듭니다. WebPAM 소프트웨어를 사용해서 논리 드라이브를 관리하려는 경우에도, 여기에 설명된 대로 SuperBuild 유틸리티를 사용해서 첫 번째 논리 드라이브를 만들 수 있습니다.

논리 드라이브에 관한 설명은 CD 의 *SuperTrak EX4350 사용자 매뉴얼* 제 6 장을 참조하십시오.

1. 시스템을 부팅합니다 . 만일 이것이 SuperTrak 카드와 드라이브가 설치된 후에 처음으로 행하는 부팅이라면 , Promise 사의 온보드 BIOS 에 다음과 같은 화면이 표시됩니다 .

```

SuperTrak EX Serial BIOS Version 2.3.0.01
(c) 2004-2006 Promise Technology, Inc. All rights reserved.
Controller 1:

      No Array is defined...

Press <Ctrl> + <S> to enter SuperBuild (tm) Configuration Utility or
Press <Esc> or <Space> to continue

```

2. Ctrl-S 키를 눌러서 아래의 SuperBuild Utility Main Menu(SuperBuild 유틸리티 메인 메뉴) 를 표시합니다 .

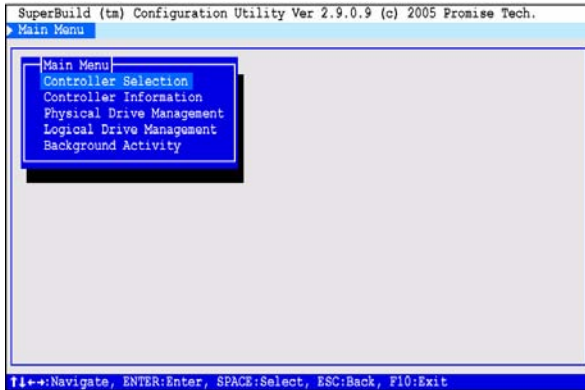

SuperBuild Utility 가 Main Menu 화면과 함께 열립니다 .

3. 화살표 키를 눌러 *Logical Drive Management*(논리 드라이브 관리) 를 하이라이트하고 Enter 를 누릅니다 .

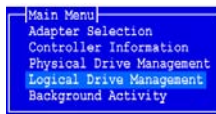

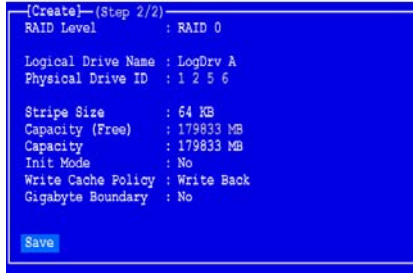

Logical Drive Management 화면이 표시됩니다 .

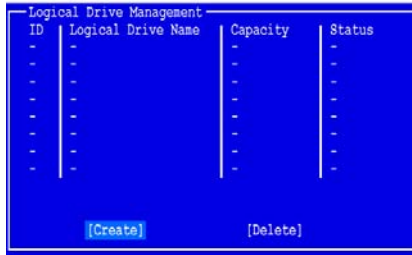

4. **Create**(생성) 를 하이라이트하고 **Enter** 를 누릅니다 .

Create Logical Drive(논리 드라이브 생성) 1/2 단계 화면이 나타납니다 .

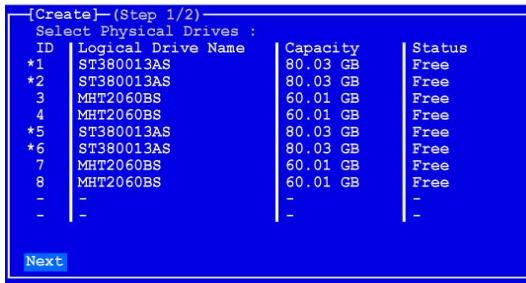

이 화면을 사용하여 논리 드라이브에 대한 물리 드라이브를 선택합니다 .

5. 화살표 키를 눌러 물리 드라이브를 하이라이트합니다 . 그런다음 , 스페이스 바를 눌러 물리 드라이브를 선택합니다 .

별표 (*) 가 각각의 선택된 물리 드라이브의 좌측에 표시됩니다 .

6. 모든 물리 드라이브를 선택하면 , **Next**(다음) 를 하이라이트하고 **Enter** 를 누릅니다 .

기본 논리 드라이브 설정과 함께 Create Logical Drive(논리 드라이브 생성) 2/2 단계 화면이 나타납니다 .

7. RAID 레벨을 변경하려면 , **RAID Level**(RAID 레벨) 을 하이라이트하고 **Enter** 를 누릅니다 .

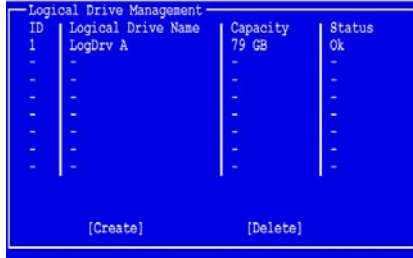

- 팝업 메뉴에서, 선택한 RAID Level 을 하이라이트하고 Enter 를 누릅니다.
 사용 가능한 RAID 레벨은 사용자가 이 논리 드라이브를 위해 선택한 물리 드라이브의 수에 따라 달라집니다.
8. 화살표 키를 눌러 **Logical Drive Name**(논리 드라이브 이름) 을 하이라이트합니다. 논리 드라이브의 이름을 입력하고 Enter 를 누릅니다.
 9. 이 논리 드라이브를 전체 물리 드라이브의 용량보다 적게 사용하려면, **Capacity**(용량) 를 하이라이트하고 Enter 를 누릅니다.
 Delete 또는 Backspace 키를 눌러 현재 용량을 지웁니다. MB 의 새로운 용량을 입력하여 이 논리 드라이브에 할당합니다.
 이후에, 사용되지않은 용량을 두번째 논리 드라이브에 할당할 수 있습니다.
 10. 스트라이프 크기를 변경하려면, **Stripe Size**(스트라이프 크기) 를 하이라이트하고 Enter 를 누릅니다.
 32, 64 또는 128 KB 선택을 하이라이트하고 Enter 를 누릅니다.
 11. 초기 모드를 변경하려면, **Init Mode**(초기 모드) 를 하이라이트하고 Enter 를 누릅니다.
 No(아니오), Quick(고속) 또는 Full initialization(완전 초기화) 을 하이라이트하고 Enter 를 누릅니다.
 12. 쓰기 캐시 정책을 변경하려면, **Write Cache Policy**(쓰기 캐시 정책) 를 하이라이트하고 Enter 를 누릅니다.
 Write Through(연속 기입) 또는 Write Back(후기입) 선택을 하이라이트하고 Enter 를 누릅니다.
 13. 기가바이트 경계 기능을 변경하려면, **Gigabyte Boundary**(기가바이트 경계) 를 하이라이트하고 Enter 를 누릅니다.
 No(아니오) 또는 Yes(예) 를 하이라이트하고 Enter 를 누릅니다.
 14. **Save**(저장) 를 하이라이트하고 Enter 를 누릅니다.
 새로운 논리 드라이브와 함께 Logical Drive Management(논리 드라이브 관리) 화면이 나타납니다.
 사용 가능한 물리 드라이브 공간이 있으면, 이 시점에서 추가의 논리 드라이브를 만들 수 있습니다.
 15. F10 키를 눌러 SuperBuild 유틸리티를 종료하고 Y 를 눌러 확인한 후 컴퓨터를 재시작합니다.

Ctrl-Alt-Del 키를 누르지 마십시오 . Esc 키를 누르지 마십시오 .
새로운 RAID 논리 드라이브가 성공적으로 만들어졌습니다 .

5 단계 : 소프트웨어 드라이버 설치

Windows 운영체제용 드라이버가 담긴 CD 가 SuperTrak 컨트롤러 카드와 함께 들어 있습니다 . Promise 웹사이트 (www.promise.com/support) 에서 최신 드라이버를 다운로드하십시오 .

보통은 Windows 시스템이 SuperTrak 컨트롤러를 인식하고, 사용자에게 CD 또는 디스켓을 삽입하도록 해서 드라이버 설치를 자동으로 수행합니다 .

운영 체제를 설치함과 동시에 SuperTrak 컨트롤러를 설치하거나 단계별 지침을 보기 원하면, 소프트웨어 CD 의 *SuperTrak EX4350 사용자 매뉴얼* 제 3 장을 참조하십시오 .

6 단계 : WebPAM 설치

전체적인 설치 지침은 소프트웨어 CD 의 *SuperTrak EX4350 사용자 매뉴얼* 제 2 장을 참조하십시오 .

운영 체제 지원

SuperTrak 컨트롤러 및 WebPAM 이 설치된 호스트 PC 에 Promise Technology 가 권장하는 시스템 :

- Windows 2000
- Windows XP Professional
- Windows 2003
- Red Hat Enterprise 4.0
- SuSE ES 9.1, 9.2, 9.3, 10.0
- Miracle Linux 3.0
- Fedora Core 5.0
- FreeBSD 5.4, 5.5, 6.0, 6.1

WebPAM 은 이러한 운영 체제를 지원합니다 . 이들 운영 체제중 하나를 선택하여 WebPAM 기능이 갖춘 모든 장점을 활용하십시오 .

브라우저 지원

SuperTrak 컨트롤러 및 WebPAM 이 설치된 호스트 PC 에는 다음중 한가지 브라우저가 설치되어 있어야합니다 :

- Internet Explorer
- Mozilla
- Firefox
- Netscape Navigator

위에 열거된 브라우저가 설치되어있지 않으면 우선 브라우저를 설치하여 기본 브라우저로 설정하십시오 . 그런 후에 WebPAM 을 설치하십시오 .

Windows

다음과 같은 절차를 거쳐서 사용자의 Windows 기반 PC 또는 서버에 WebPAM 을 설치합니다 .

1. PC 또는 서버를 부팅하고 Windows 를 시작합니다 .
컴퓨터가 이미 켜져 있는 경우에는 모든 프로그램을 종료합니다 .
2. CD-ROM 드라이브에 소프트웨어 CD 를 삽입합니다 .
3. 설치용 CD 의 아이콘을 더블 클릭해서 엽니다 .
4. 설치 아이콘 (오른쪽 그림) 을 더블 클릭해서 설치를 시작합니다 .
첫 번째 WebPAM PRO 설치 대화상자가 나타납니다 .
5. 설치 대화상자의 지시를 따르십시오 .



Linux

다음과 같은 절차를 거쳐서 사용자의 Linux 기반 PC 또는 서버에 WebPAM 을 설치하십시오 .

1. PC 또는 서버를 부팅하고 Linux GUI 를 시작합니다 .
컴퓨터가 이미 켜져 있는 경우에는 모든 프로그램을 종료합니다 .
2. CD-ROM 드라이브에 소프트웨어 CD 를 삽입합니다 .
3. CD 창에서 , **webpam...bin** 아이콘 (오른쪽 그림) 을 더블 클릭해서 설치를 시작합니다 .
4. **When the Run or Display?**(언제 실행하거나 표시합니까 ?) 대화상자가 나타나면 **Run in Terminal**(터미널 구동) 아이콘을 클릭합니다 .
얼마 후에 터미널 창이 닫히고 첫 번째 WebPAM 설치 대화상자가 나타납니다 .
5. 설치 대화상자의 지시를 따르십시오 .



FreeBSD

소프트웨어 CD 의 *SuperTrak EX4350 사용자 매뉴얼* 제 2 장을 참조하십시오 .

WebPAM 으로 로그인

Windows 데스크탑의 WebPAM 아이콘을 더블클릭 하거나 (오른쪽) 또는 ,

1. **Browser**(브라우저) 를 시작합니다 .
2. 아래에 설명된대로 , **Browser**(브라우저) 주소 필드에 호스트 PC 의 IP 주소를 입력합니다 .



WebPAM 을 설치하는 동안 External Security(외부 보안) 옵션을 선택하지 않았으면 *Regular*(일반) 연결을 사용하십시오 .

WebPAM 을 설치하는 동안 External Security 옵션을 선택 했으면 *Secure*(보안) 연결을 사용하십시오 .

일반 연결

- WebPAM 은 HTTP 연결을 사용합니다http://
- 호스트 PC 의 IP 주소를 입력합니다127.0.0.1 또는 localhost
- 포트 번호를 입력합니다..... :8080
- 다음을 추가하여 WebPAM 을 시작합니다..... /promise

합하면 , 다음과 같습니다 :

http://127.0.0.1:8080/promise 또는 **http://localhost:8080/promise**

보안 연결

- WebPAM 은 보안 HTTP 연결을 사용합니다https://
- 호스트 PC 의 IP 주소를 입력합니다127.0.0.1 또는 localhost
- 포트 번호를 입력합니다..... :8443
- 다음을 추가하여 WebPAM 을 시작합니다..... /promise

합하면 , 다음과 같습니다 :

https://127.0.0.1:8443/promise 또는 **https://localhost:8443/promise**

위에 언급된 IP 주소는 호스트 PC 에서 로그인시 적용됩니다 . 네트워크 상으로 로그인 할때는 호스트 PC 의 실제 IP 주소를 입력하십시오 .

열기 화면

열기 화면이 나타나면 :

1. Login ID 필드에 **admin** 을 입력합니다 .
2. Password(암호) 필드에 **admin** 을 입력합니다 .
3. **Sign in**(로그인) 버튼을 클릭하십시오 .

이것은 관리자를 위한 기본 로그인입니다 . 각 사용자는 자신의 로그인 ID(사용자 ID) 와 암호를 갖게됩니다 . 자세한 사항은 소프트웨어 CD 의 *SuperTrak EX4350 사용자 매뉴얼* 제 5 장을 참조하십시오 .

로그인 ID 와 암호는 대소문자를 구분합니다 .

Free Manuals Download Website

<http://myh66.com>

<http://usermanuals.us>

<http://www.somanuals.com>

<http://www.4manuals.cc>

<http://www.manual-lib.com>

<http://www.404manual.com>

<http://www.luxmanual.com>

<http://aubethermostatmanual.com>

Golf course search by state

<http://golfingnear.com>

Email search by domain

<http://emailbydomain.com>

Auto manuals search

<http://auto.somanuals.com>

TV manuals search

<http://tv.somanuals.com>