

# I N S T R U K T I O N S B O K

# Proson

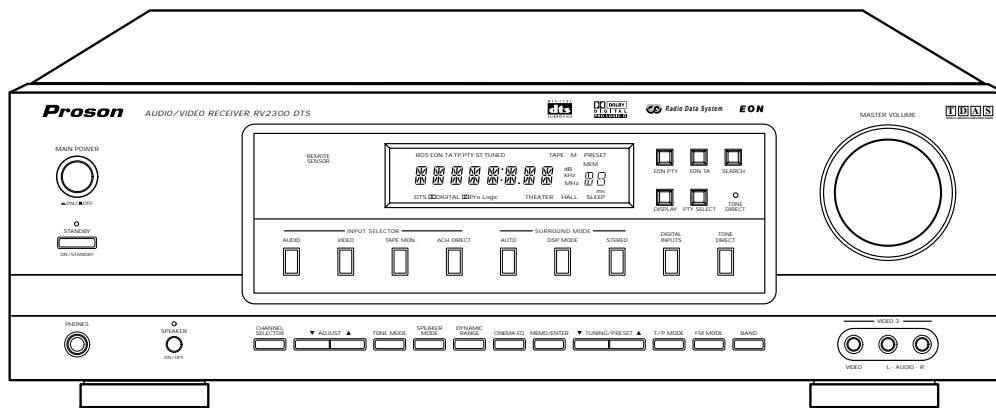

## RV-2300DTS

AUDIO/VIDEO RECEIVER



# Introduktion

## UPPACKNING OCH INSTALLATION

### Grattis till ditt köp av Proson förstärkare!

Din nya förstärkare är tillverkad för att ge dig maximalt nöje och problemfritt användande.

Innan du kopplar in den, ägna några minuter till att läsa igenom den här manualen noggrant. Det kommer att göra det betydligt enklare för dig att installera din förstärkare. Tänk på att packa upp den försiktigt och att spara kartongen. Den kan komma till användning t.ex. om du måste flytta den eller om du behöver lämna in den på service.

Förstärkaren är tillverkad för att placeras horisontellt och det är viktigt att lämna ungefär en decimeter mellan utgångarna på baksidan och väggen för att få ventilation och motverka att det blir för varmt vid kablarna.

För att undvika skada på din förstärkare, ställ den aldrig nära element, framför varmluftsintag, i direkt solljus eller i extremt dammiga lokaler.

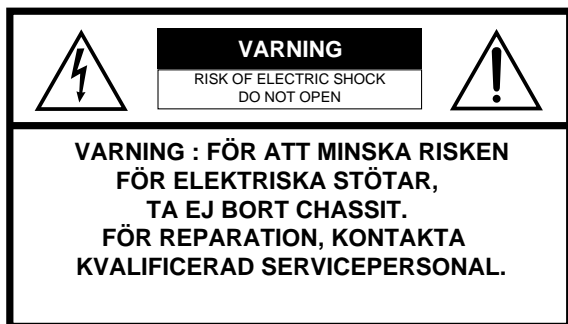

Den här symbolen är till för att göra användaren uppmärksam på oisolerad "farlig spänning" innanför chassit som kan vara av tillräcklig styrka för att utgöra en risk för elektriska stötar.



Den här symbolen är till för att göra användaren uppmärksam på vikten av att läsa instruktionerna vid symbolen innan användning.

### VARNING

För att reducera risken för eld eller elektriska stötar, utsätt inte denna apparaten för regn eller fukt.

**Viktigt: Blockera inte ventilationsöppningen och placera inte annan utrustning ovanpå.**

### Varning angående placering

För att få bibehålla ordentlig ventilation, lämna tillräckligt utrymme runt enheten enligt nedan:



Vänster och höger: 5 cm  
Bakom: 10 cm  
Ovanför: 20 cm

## LÄS DETTA FÖRE DU ANVÄNDER APPARATEN

### FÖR DIN SÄKERHET

För att säkerställa en säker användning, skall denna förstärkare kopplas till ett jordat uttag.

Förlängningsladdar som används till utrustningen ska vara jordade. Felaktiga förlängningsladdar är de största orsaken till olyckor.

Att utrustningen fungerar tillfredställanden betyder inte att uttaget är jordat eller att installationen är helt säker.

För din säkerhet, ska du vid minsta tveksamhet prata med en kvalificerad elektriker.

#### PAN-EUROPEAN UNIFIED VOLTAGE

Alla delar är anpassade för att användas till 230~240 volt AC.

## INNEHÅLLSFORTECKNING

|   |    |
|---|----|
| <b>Introduktion</b>   |    |
| • UPPACKNING OCH INSTALLATION.....  | 2  |
| • LÄS DETTA FÖRST.....  | 3  |
| <b>Anslutningar</b> .....   | 5  |
| <b>Frontpanelen på förstärkaren</b> .....                                       | 8  |
| <b>Fjärrkontrollen</b> .....  | 9  |
| • FJÄRRKONTROLLENS RÄCKVIDD.....  | 10 |
| • SÄTT IN BATTERIERNA.....  | 10 |
| <b>Användningsprocedurer</b>  |    |
| • LYSSNA PÅ EN LJUDKÄLLA.....   | 11 |
| • SURROUNDLJUD.....   | 14 |
| • LYSSNA PÅ SURROUNDLJUD.....   | 16 |
| • LYSSNA PÅ RADIOSÄNDNINGAR.....  | 20 |
| • LYSSNA PÅ RDS RADIOSÄNDNINGAR (Endast FM)<br>(Endast för RV-2300DTS RDS)..... | 22 |
| • INSPELNING.....   | 24 |
| • ANDRA FUNKTIONER.....   | 25 |
| <b>Problemlösning</b> .....   | 26 |
| <b>Specifikationer</b> .....  | 27 |

# Anslutningar

- Ha inte recieveren inkopplad till vägguttaget när du kopplar in och ur kablar.
- Kontrollera noga att du kopplar in den vita RCA-kontakten till L(Vänster) och den röda RCA-kontakten till R(Höger) när du ansluter.
- Ändra positionen på inomhusantennen för FM till dess att du får den bästa mottagningen.
- En 75 ohms utomhusantenn för FM kan användas för att få ytterligare bättre mottagning. Koppla ur din inomhusantenn innan du ersätter den med en utomhusantenn.
- Placera AM-antennen så långt bort som möjligt ifrån reciever, TV och vägguttag och ändra positionen så att du får den bästa mottagningen.
- Om mottagningen är dålig med AM-antennen kan den ersättas med en AM-antenn för utomhusbruk.
- Koppla in försiktigt och korrekt, annars kan du orsaka ljudförlust, brus eller skada på recieveren.
- Om strömmen försvinner eller apparaten är urkopplad i över 2 veckor, kommer minnet att raderas. Om detta händer får du programmera om den igen.

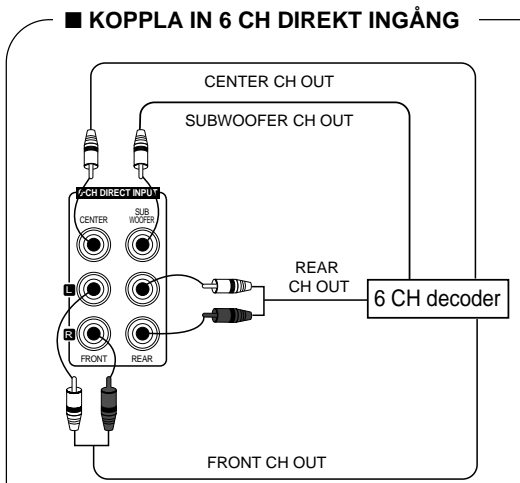
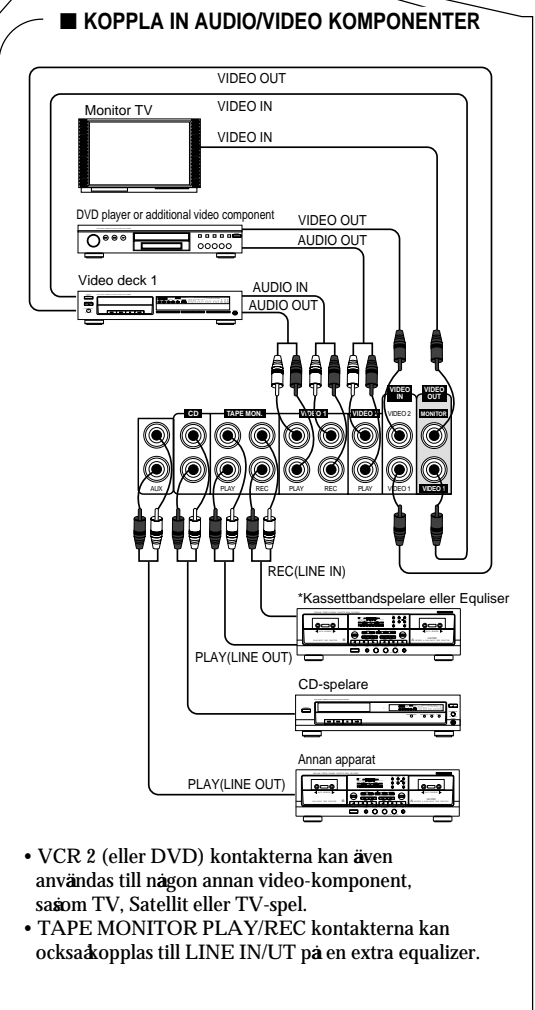
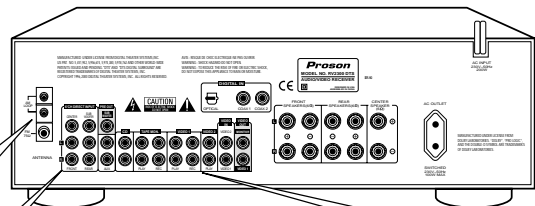
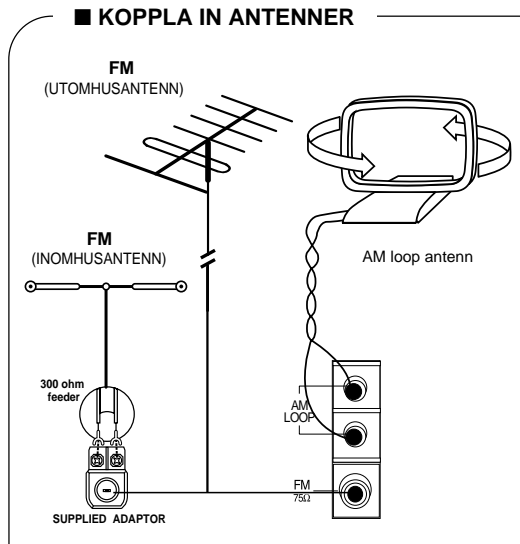

- Använd dessa uttag för att koppla in analoga utgångar ifrån en 6 CH dekodare eller DVD-spelare med 6 CH utgång. (For detaljer, las bruksanvisningen for apparaten som du ska koppla in.)

- VCR 2 (eller DVD) kontakterna kan även användas till någon annan video-komponent, såsom TV, Satellit eller TV-spel.
- TAPE MONITOR PLAY/REC kontakterna kan också kopplas till LINE IN/UT på en extra equalizer.

### ■ SUBWOOFER PRE OUT UTGÅNG

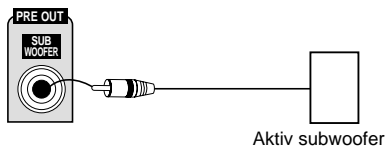

- För att spela en bättre djupbas, koppla in en aktiv subwoofer.

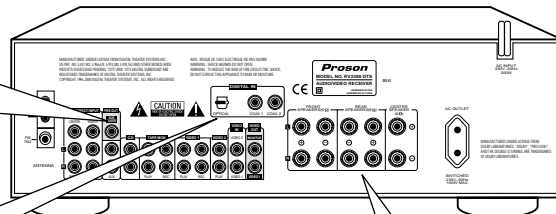

### ■ KOPPLA IN DIGITALA INGÅNGAR

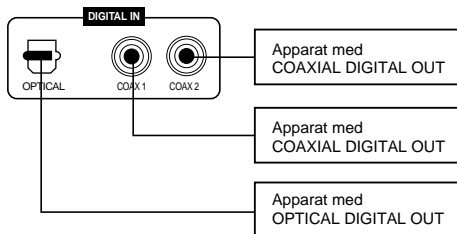

- Den KOAXIALA eller den OPTISKA utgången på apparaterna som är inkopplade på CD och VIDEO 1~3 på förstärkaren kan kopplas till dessa DIGITAL INPUTS.
- En digital kabel ska användas till apparater såsom CD-spelare, LD-spelare, DVD-spelare o.s.v. om de kan skicka ut digitala signaler.
- För detaljer, läs bruksanvisningen till den apparaten som du kopplar in.
- När man kopplar med KOAXIAL DIGITAL ska man använda en 75Ω KOAXIAL-kabel, och inte en vanlig AUDIO-kabel.

### ■ KOPPLA IN HÖGTALARE

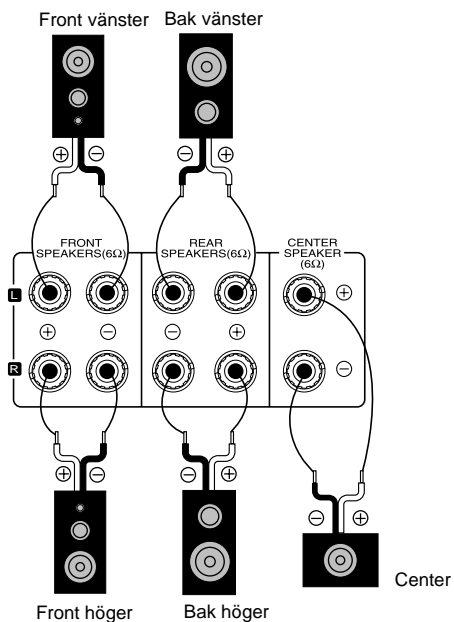

- Kortslut aldrig plus(+) och minus(-) på kablarna.
- Var säker att du anslutit kablarna fast och korrekt enligt kanalerna (höger och vänster) och polarisationen (plus och minus).
- Vag nog med att använda högtalare med en impedance över 6Ω.
- För att installera högtalarna, se "Högtalarplacering" på sidan 15.

### ■ AC INPUT CORD

Koppla in denna kontakten till ett vägguttag.

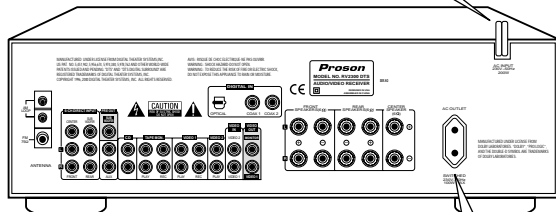

### ■ SWITCHAT NÄTUTTAG

- Detta uttag slås av och på samtidigt som förstärkarens On/off (Stand by). Maximal kapacitet är 100 W.

[ Standby mode — switched AC outlet av ]  
 [ Power-on mode — switched AC outlet på ]

# Frontpanelen

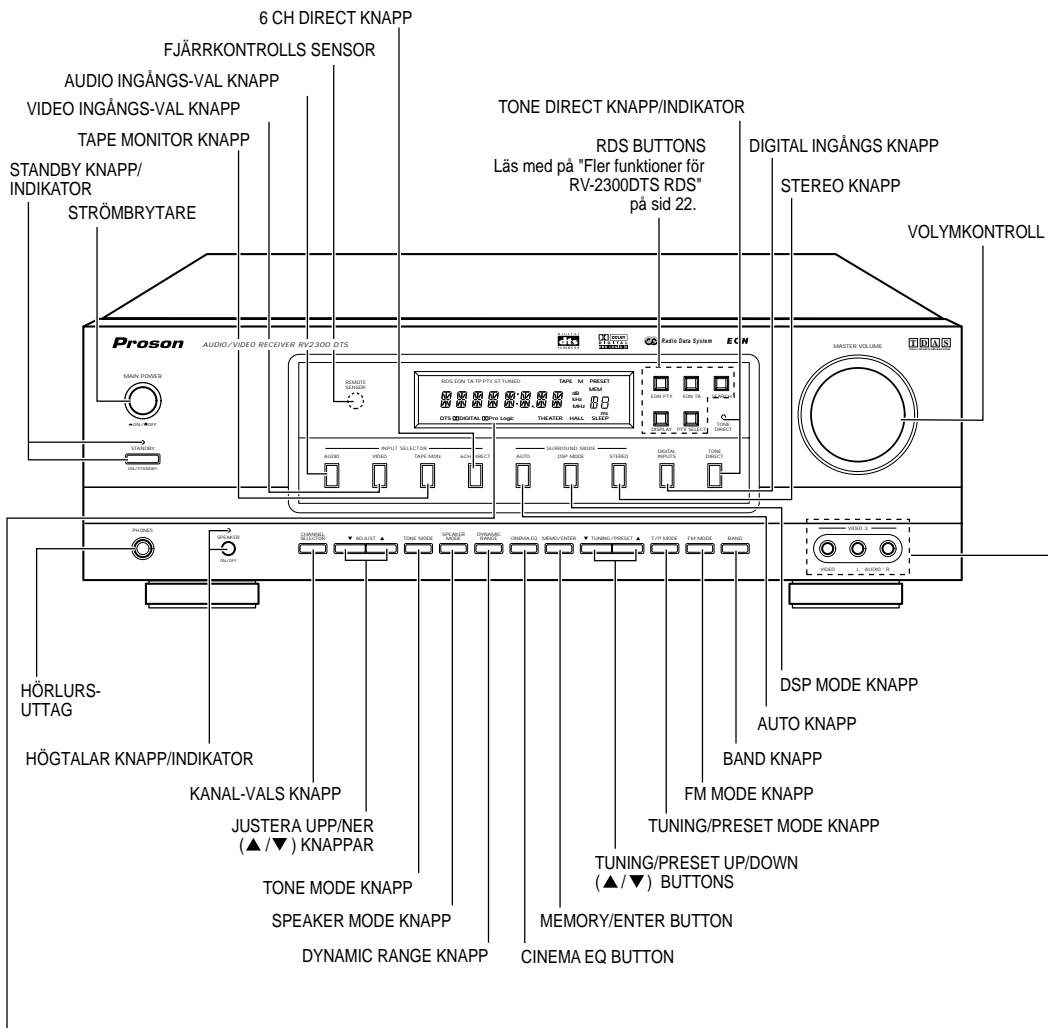

## ■ FLUORESCENT DISPLAY

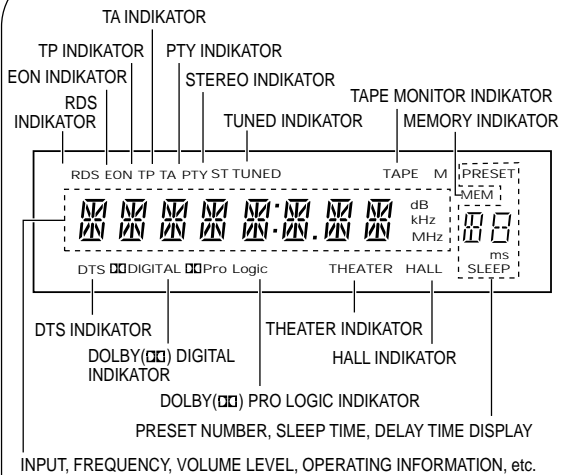

## ■ VIDEO 3 VIDEO/AUDIO INPUT JACKS

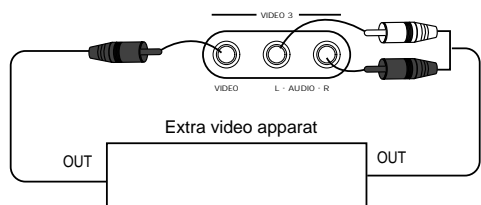

- VCR 3 uttaget kan användas för att koppla in en extra video komponent såsom videokamera, LD-spelare eller tv-spel.



# Fjärrkontrollen

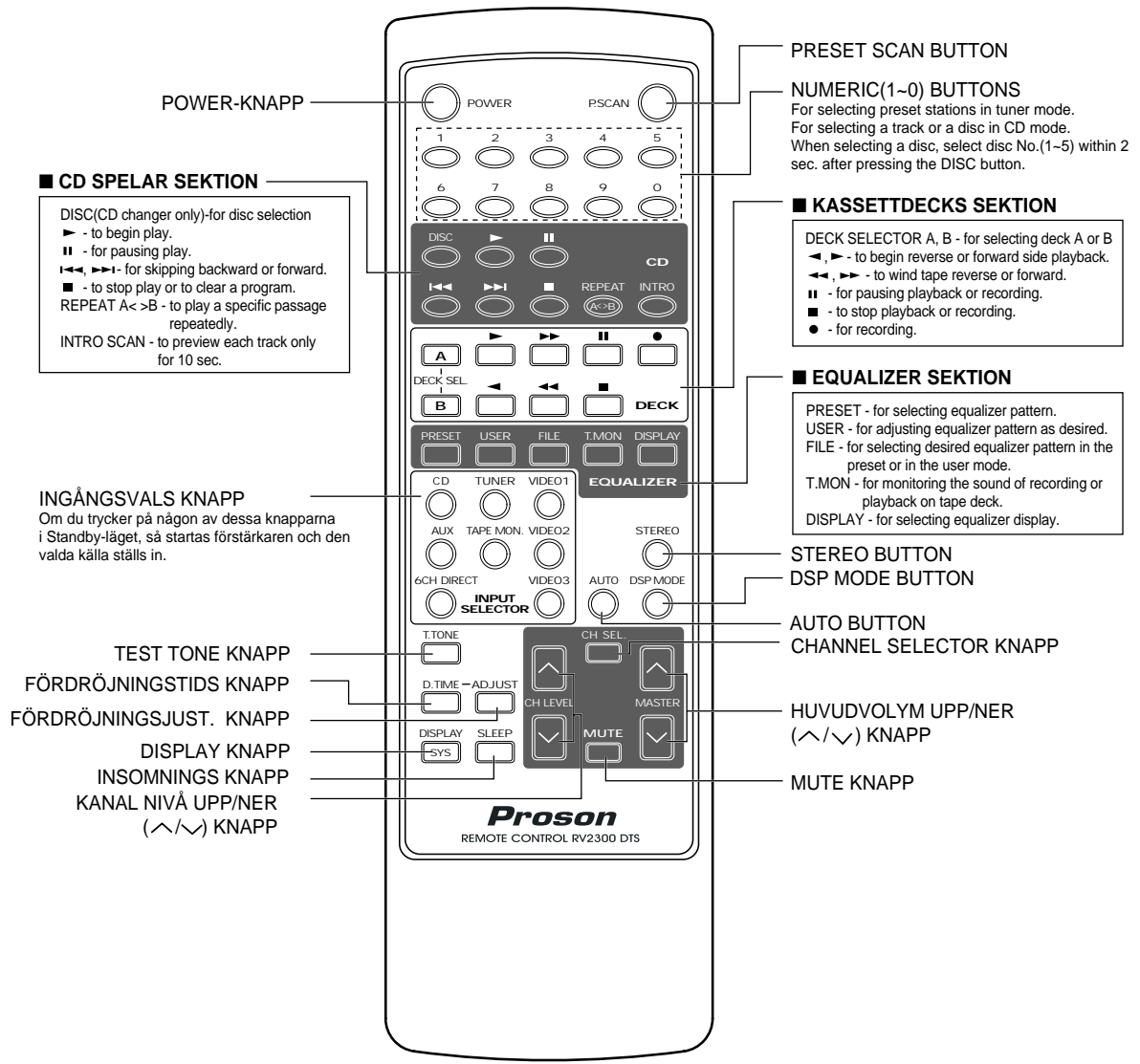

**Notes:**

- Knapparna för CD-spelare, kassettdäck och equalizer används inte av förstärkaren.

## FJÄRRKONTROLLENS RACKVIDD

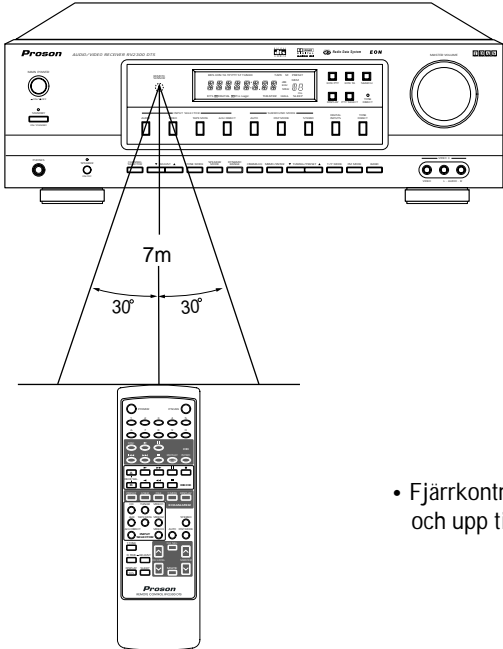

7m

30° 30°

- Fjärrkontrollen fungerar upp till ungefär 7 meter (23 fot), och upp till 30 graders vinkel, mot förstärkaren.

## SATTA IN BATTERIERNA

**1** Ta bort luckan.

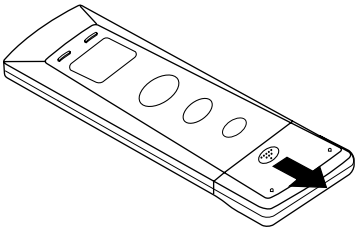

**2** Sätt in 2 batterier på rätt håll.

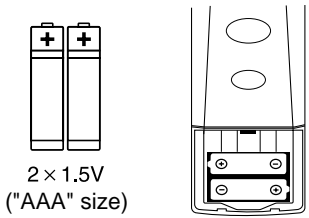

2 × 1.5V  
("AAA" size)

- Ta ut batterierna om du inte tänkt att använda fjärrkontrollen under en längre tid.
- Använd inte uppladdningsbara batterier (Ni-Cd).

# Användning

## ATT LYSSNA PÅ EN KALLA

### Före användning

- Sätt förstärkaren i STANDBY-mode.  

- STANDBY-lampan tänds.  
Det betyder att förstärkaren är inkopplad i vägguttaget och endast lite ström används för att behålla minnet. Förstärkaren är redo att användas.
- För att stänga av förstärkaren, tryck på MAIN POWER.
- Då är strömmen bruten och STANDBY-lampan släcks.

# 1

I STANDBY-mode, starta förstärkaren.

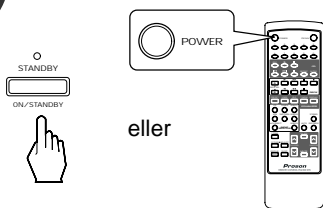

- Varje gång POWER-knappen på förstärkaren eller fjärrkontrollen trycks på, så växlar förstärkaren mellan användning och Stand By.
- I STANDBY-mode startar förstärkaren automatiskt med rätt källa om du trycker på någon knapp under INPUT SELECTOR på fjärrkontrollen.

# 2

Sätt igång högtalarna.



- Då tänds SPEAKER-indikator och ljudet från högtalarna som är inkopplade på högtalar-terminalen hörs.
- När du använder hörlurar så kan du stänga av högtalarna genom att trycka på SPEAKER, för att inte störa någon annan.

# 3

Välj den önskade källan.

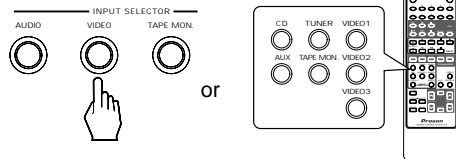

- Varje gång INPUT SELECTOR-ratten vrids, ändras ingångskällorna enligt följande:  
→ TUNER → CD → AUX  
(frequency display)
- Varje gång VIDEO-knappen trycks ner, ändras ingångskällorna enligt följande:  
→ VIDEO 1 → VIDEO 2 → VIDEO 3
- När TAPE MONITOR-knappen är på, så tänds "TAPE M" i displayen och ingen annan källa kommer att höras i högtalarna.  
För att lyssna på en annan källa än TAPE MONITOR, se till att TAPE MONITOR är avslagen.

### TAPE MONITOR funktionen

Du kan antingen koppla ett kassetdeck, eller en grafisk equalizer till förstärkarens TAPE MONITOR-uttag. Ha endast TAPE MONITOR igång när du lyssnar på komponenter kopplade till detta uttag. Om du kopplar in ett 3-head kassetdeck, så kan du lyssna på ljudet som spelas in, istället för ljudet som kommer från källan. För mer detaljer, läs instruktionerna till apparaten du kopplat in.

- När du väljer 6 CH DIRECT:

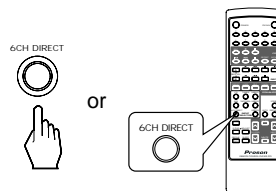

- "6-DIRECT" visas i displayen och de 6 separata analoga signalerna, ifrån 6-kanals dekodern som är inkopplad, passerar endast genom ljud- (bas, diskant) och volym-kretsarna för att sedan gå direkt till högtalarna. (Om TAPE MONITOR är igång, så stängs den automatiskt av).
- Tryck på 6 CH DIRECT eller välj önskad källa för att stänga av 6 CH DIRECT-funktionen.
- Dessa 6 separata analoga signalerna kan man endast lyssna på, inte spela in.

**När CD, VIDEO 1-3 är vald som källa.**

**4**

Välj den digitala eller analoga signalen som är inkopplad.



- Varje gång den här knappen trycks på, ändras ingångs-valet enligt följande:

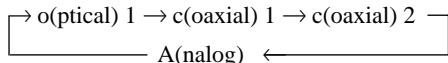

- För att lyssna på en DTS- eller Dolby digital-ljudkälla i 2-CH Downmix(Stereo), välj rätt digital-ingång i stereo-läget. (För mer detaljer, läs om "Nermixning till 2 kanaler" på sidan 19)

■ OBS:

- När den valda optiska eller coaxial digital ingången inte får någon signal, blinkar indikatorn ovanför vald DIGITAL INPUT på displayen. (Läs mer under "Lyssna på Surround-ljud" på sidan 14)
- Ljudet som kopplas in via de digitala ingångarna kan lyssnas på oavsett vilken ingångs-källa som valts via INPUT SELECTOR.

**5**

Sätt igång uppspelning på den apparat du har valt att lyssna på.

- När du ska lyssna på en källa med Surround ljud, läs mer under "Lyssna på Surround-ljud" på sidan 14.

**6**

Justera huvud-volymen.

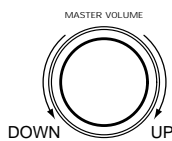

or

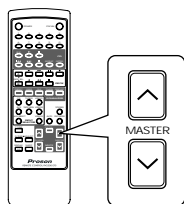

**7**

För att utjämna vassa och genomträngande ljud.



- "C- EQ ON" kommer att visas i displayen.
- Tryck igen för att stänga av, "C- EQ OFF" kommer då att visas i displayen.
- När du använder dig av 6 CH DIRECT som källa kommer inte "Cinema EQ"-funktionen att fungera.

**8**

För att stänga av ljudet.

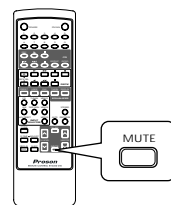

- MUTE kommer att blinka.
- För att återgå till ljud, tryck på knappen igen.

**9**

För att lyssna med hörlurar.

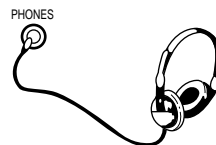

- Försäkra dig om att SPEAKER-switchen är avslagen.
- När du lyssnar på en källa med DTS eller Dolby digital, om högtalarna är avstängda och hörlurarna är inkopplade, så kommer förstärkaren att gå in i 2-kanals nermixning automatiskt (För mer detaljer, läs om "Nermixning till 2 kanaler" på sidan 19)

## Justera ljudet (bas och diskant)

**10** Tryck på tone mode.



- Varje gång den här knappen trycks på, ändras tone mode enligt följande:

→ BASS → TRBL(treble)

- Obs! När TONE DIRECT indikatorn är aktiv så kan man inte ändra i Tone Mode.

**11** När du kommer till det Tone Mode du önskar justera till önskad nivå.

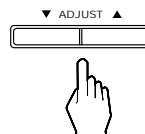

- Om tone visnigen försvinner, börja om från steg 10 igen.
- Obs!
- Extrema inställningar tillsammans med hög volym kan skada dina högtalare (och öron).
- När ljudkällan är digitala signaler från DTS eller Dolby Digital program, kan inte Tone Mode ändras och TONE DIRECT slås automatiskt på.

**12** För att lyssna på en källa utan att ljudet ska justeras/färgas.

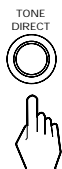

- TONE DIRECT indikatorn lyser och signalen går förbi ljud-kretsen.
- För att stänga av TONE DIRECT, tryck på knappen igen.

## SURROUND SOUND

- Den här enheten innehåller en sofistikerad Digital Signal Processor som gör att du kan skapa en optimal ljudkvalité och ljudatmosfär i din egna hemmabio.

### Surroundlägen

#### ■ DTS Digital Surround

DTS Digital Surround (även kallad DTS) är ett multi-kanalets digitalt signalformat, vilket kan hantera mer data-mängd än Dolby Digital, vilket ger en bättre ljudkvalité. Antalet audio kanaler är 5.1 (front vänster, front höger, center, bak vänster, bak höger och låg frekventa effekter) vilket är samma som Dolby Digital, skivor Digital, discs bearing the “ provides fat sound

and better signal - to - noise ratio, thanks to the lower audio compression ratio format.

It also provides wide dynamic range and better separation, resulting in magnificent sound.

“DTS” and “DTS Digital Surround” are registered trademarks of Digital Theater Systems, Inc.

#### ■ Dolby Digital

Dolby Digital is the multi-channel digital signal format developed by Dolby Laboratories. Discs bearing the “” includes the recording of up to 5.1 channels of digital signals, which can reproduce much better sound quality, spatial expansion and dynamic range characteristics than the previous Dolby Surround effect.

#### ■ Dolby Pro Logic II surround

This mode applies conventional 2-channel signals such as digital PCM or analog stereo signals as well as Dolby Surround signals, etc. to surround processing to offer improvements over conventional Dolby Pro Logic circuits. Dolby Pro Logic II surround includes 4 modes as follows:

##### • Dolby Pro Logic II MOVIE

When enjoying movies, this mode allows you to further enhance the cinematic quality by adding processing that emphasizes the sounds of the action special effects.

##### • Dolby Pro Logic II MUSIC

When listening to music, this mode allows you to further enhance the sound quality by adding processing that emphasizes the musical effects.

##### • Dolby Pro Logic II MATRIX

When listening to poor FM broadcasts, this mode allows you to further enhance the sound quality by the ultimate cure for poor FM stereo signals.

##### • Dolby Pro Logic II CUSTOM

This mode reproduces a delayed signals from the surround channels to emphasize the sense of expansion.

- When the 6 CH DIRECT INPUTS are connected to the 6 CH decoder for a surround sound such as Dolby Digital or DTS, etc., you can enjoy the corresponding surround sound, too. (For details, see the operator’s manual of the component to be connected.)

#### ■ Dolby Pro Logic

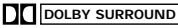
Dolby Pro Logic is a specially encoded two channel surround format which consists of four channels (front left, center, front right and surround). Sources bearing the “” provide the theater-like surround sound.

The surround channel is monaural, but is played through two surround speakers.

#### ■ Dolby Virtual

This mode employs sophisticated digital processing to create the illusion of “phantom” speakers, this mode allows you to experience surround sound effects from the Dolby Digital, Dolby Surround or 2-channel (recorded in digital PCM or analog stereo) sources, through just a single pair of front speakers.

Manufactured under license from Dolby Laboratories. “Dolby”, “Pro Logic”, and the double-D symbol are trademarks of Dolby Laboratories.

- The following modes apply conventional 2-channel signals such as digital PCM or analog stereo signals to high performance Digital Processor to recreate sound fields artificially.

#### ■ THEATER

This mode provides the effect of being in a movie theater when watching a movie source.

#### ■ HALL

This mode provides the ambience of a concert hall for classical music sources such as orchestral, chamber music, or an instrumental solo.

#### ■ STADIUM

This mode provides the expansive sound field to achieve the true stadium effect when watching baseball or soccer games.

#### ■ CHURCH

Det här läget ger en atmosfär av att vara i en kyrka för barock, stråkorkester eller körmusik.

## Fördröjningstid

När centerhögtalaren eller bakhögtalarna är närmare till lyssningspunkten än fronthögtalarna, kan ljudet från centerhögtalaren eller bakhögtalarna komma fram tidigare till lyssnarens öran än ljudet från fronthögtalarna. Om de är placerade såhär, är inte ljudbilden så skarp som den skulle kunna vara.

För förbättring, kan ljudet från centerhögtalaren fördröjas så att ljudet från fronthögtalarna och centerhögtalaren hörs samtidigt. Även ljudet från bakhögtalaren kan bli fördröjt så ljudet från fronthögtalarna och bakhögtalaren hörs samtidigt.

Den optimala fördröjningen är olika beroende på rummets storlek och accustik. Det rekommenderas att du testat olika tider för att hitta den bästa effekten.

- Det här går att justera i Dolby Digital, Dolby Pro Logic II, Dolby Pro Logic och Dolby Virtual lägena. (För närmare detaljer se "Justera fördröjningstiden i Surroundläge" på sidan 19)

## Placering av högtalarna

För att uppnå Surround ljud i ditt hem, placera högtalarna enligt följande:

- Front högtalarna: Placera varje högtalare ungefär 1 m ifrån TVn
- Center högtalaren: Placera den antingen rakt ovanför eller under TVn för att få en bra visualisering av centerkanalen.
- Bak-högtalarna: Placera dem ungefär 1 m ovanför "öron-nivån" på en person som sitter ner, antingen precis till höger och vänster eller strax bakom.
- Subwoofer: Spelar kraftfull djup bas. Placera en aktiv baslåda var som helst framför dig i rummet.
- Det idealiska surround systemet kräver att du har alla högtalarna nämnda ovan. För att få ett så bra DTS Digital-ljud som möjligt, ska center-, bak- och front-högtalarna vara fullregister-högtalare.

OBS! För att undvika interferens med TV-bilden, använd endast magnetiskt avskärmade centerhögtalare (eventuellt även magnetiskt avskärmade fronthögtalare)

- För referens, så kan ljudet från varje kanal höras i varje kanal enligt följande tabell:

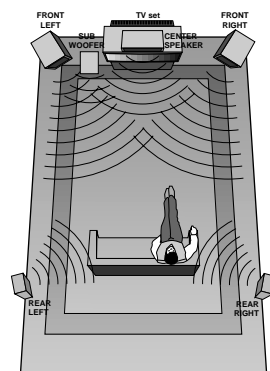

| Channels \ Modes | DTS | Dolby Digital | Dolby Pro Logic II | Dolby Pro Logic | Dolby Virtual | Other Surround | Stereo | 6 CH DIRECT |
|------------------|-----|---------------|--------------------|-----------------|---------------|----------------|--------|-------------|
| Front L/R        | ○   | ○             | ○                  | ○               | ○             | ○              | ○      | ○           |
| Center           | ○   | ○             | ○                  | ○               | —             | ○              | —      | ○           |
| Sat L/R          | ○   | ○             | ○                  | ○               | —             | ○              | —      | ○           |
| Subwoofer        | ○   | ○             | ○                  | ○               | ○             | ○              | ○      | ○           |

- Beroende på olika inställningar på högtalarna, kan göra att ljudet från vissa kanaler ej hörs. (För detaljer, se "Justera högtalarinställningarna" på sidan 17)

# ATT LYSSNA PÅ SURROUND LJUD

- Surroundljudseffekten kommer inte att fungera riktigt om signalen passerar genom en grafisk equalizer. Läs manualen till din equalizer för vägledning hur du stänger av eller on switching off (or defeating) the equalizer.

1

Välj rätt läge, beroende på vilken typ av insignal du använder.

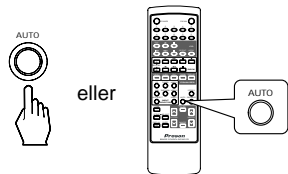

- Varje gång AUTO-knappen trycks ner byter avkodningsläget enligt följande:

IN-AUTO : The input digital signal format(DTS, Dolby Digital or PCM(2 channel stereo), etc.) used by the selected digital input source is detected automatically to perform the necessary decoding process for optimum surround modes.  
 ↓  
 IN-DTS : The DTS signal processing is performed only when DTS signals are input.  
 ↓  
 IN-PCM : The PCM signal processing is performed only when PCM signals are input.

■ Notes:

- Only when the digital input is selected as signal input for the input sources except TUNER, AUX and TAPE MONITOR, the decoding mode can be selected.
- Noise may be generated at the beginning of playback and while searching during DTS playback in the IN-AUTO mode. In this case, try playing in the IN-DTS mode.

2

Select the desired surround mode.

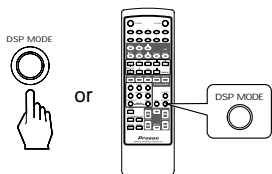

- Each time the DSP MODE button is pressed, the surround mode changes depending on the input signal format and the selected decoding mode as follows:

- When Dolby Digital signals are input in the IN-AUTO mode, one of the following modes can be selected depending on the number of the recorded channels.
  - Dolby Digital 5.1-channel sources: DOLBY DIGITAL and DOLBY VIRTUAL.
  - Dolby Digital 2-channel sources: DOLBY PRO LOGIC II MOVIE, DOLBY PRO LOGIC, DOLBY PRO LOGIC II MUSIC, DOLBY PRO LOGIC II MATRIX, DOLBY PRO LOGIC II CUSTOM and DOLBY VIRTUAL.
- When PCM(2 channel stereo) signals are input in the IN-AUTO or IN-PCM mode, one of the following modes can be selected : DOLBY PRO LOGIC II MOVIE, DOLBY PRO LOGIC, DOLBY PRO LOGIC II MUSIC, DOLBY PRO LOGIC II MATRIX, DOLBY PRO LOGIC II CUSTOM, DOLBY VIRTUAL, CHURCH, THEATER, HALL and STADIUM.

- When the analog input is selected as signal input and analog stereo signals are input, you can select the desired of these above surround modes, too.
- However, when DTS signals are input in the IN-AUTO or IN-DTS mode, the DTS mode will be selected regardless of using the DSP MODE button.

■ Notes:

- When the selected decoding mode is not matched to the input signal format, no sound is heard. Therefore, be sure to select the required decoding mode and the available surround mode according to the input signal format.
- When the 6 CH DIRECT is selected as an input source, the decoding and surround modes cannot be selected.

- När du ska stänga av surroundläget och lyssna i stereo.

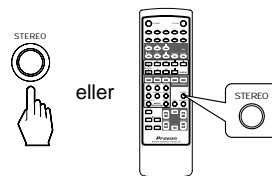

- Stereoläge är valt.
- För att stänga av stereoläget, välj önskat surroundläge med hjälp av DSP MODE-knappen.

## Att justera Dolby Pro Logic II inställningarna

- When selecting the Dolby Pro Logic II Music and Custom modes, you can adjust the various surround parameters for optimum surround effect.

3

While scrolling "PL II MUSIC"(for Dolby Pro Logic II Music mode) or "PL II CUSTOM"(for Dolby Pro Logic II Custom mode), press the MEMORY/ENTER button to select the desired parameter.



- Each time this button is pressed, the parameter changes and is displayed for 5 seconds as follows:
  - Panorama mode("PANO") : This mode extends the front stereo image to include the surround speakers for an exciting "wraparound"effect with side wall imaging. Select "OFF" or "ON".
  - Center width control("C-WID") : This control adjusts the center image so it may be heard only from the center speaker, only from the left/right speakers as a phantom image, or from all three front speakers to varying degrees. The control can be set in 8 steps from 0 to 7.
  - Dimension control("DIMEN") : This control gradually adjusts the soundfield either towards the front or towards the rear. The control can be set in 7 steps from - 4 to +2.
  - 7 kHz Low Pass Filter("LPF") : Select "OFF" or "ON" to turn off or on the pass filter on the surround channels.
  - Shelf Filter("SH - F") : Select "OFF" or "ON" to turn off or on the shelf filter on the surround channels.
  - Right Surround Channel Polarity Inversion("PO - I") : Select "OFF" or "ON" to turn off or on the polarity inversion.
  - Automatic Balancing("BAL") : Select " OFF" or "ON" to turn off or on the automatic balancing
- If the Dolby Pro Logic II Music or Custom display disappears, you cannot select the parameter. In this case, select the desired surround mode again by pressing the DSP MODE button.
- In the Dolby Pro Logic II Music mode, you cannot select the 7 kHz Low Pass Filter, Shelf Filter, Right Surround Channel Polarity Inversion and Automatic Balancing.
- For your reference, the initial settings for parameters are as follows: "PANO" : "OFF", "C-WID" : "0", "DIMEN" : "0", "LPF" : "OFF", "SH-F" : "OFF", "PO-I" : "ON", "BAL" : "OFF".



**4** Vid den önskade parametern, justera enligt önskan.

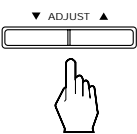

- Om parameter-displayen försvinner, börja om från steg 3 igen.

**5** Upprepa steg 3 och 4 för att justera andra parametrar.

■ OBS!:

- I Dolby Pro Logic II Customer-läge, kan du inte aktivera både 7 kHz Low Pass Filtret och Shelf Filter samtidigt. Om du försöker, kommer första valet automatiskt stängas av.

**Att justera högtalarinställningarna**

- Justera inställningarna på front, center, satelliter och subwooferna som är inkopplade.
- Om högtalarinställningen ändras till "S" (liten högtalare), kommer den djupa basen till kanalen att gå till subwoofern eller front-högtalarna och om inställningen ändras till "N" (ingen högtalare), kommer ljudet till kanalen att gå till de andra kanalerna.

**6** Tryck på SPEAKER MODE i mer än 2 sekunder för att ändra högtalarinställningen.



- "Front-center-rear" - inställningen visas på displayen.
- När SPEAKER-knappen är ställd till av eller 6 CH DIRECT är vald som källa, är inte speaker mode funktionen tillgänglig.
- När den är i stereo eller Dolby Virtual-läge, kan endast subwoofers inställning justeras.

**7** Välj den önskade inställningen.

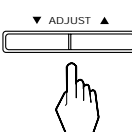

- Varje gång knappen trycks ner, byter den mellan 11 olika inställningar och visar inställningen i 8 sekunder enligt mönstret:  
FL-CS-RS, FL-CL-RS, FL-CL-RL, FL-CL-RN, FL-CS-RL, FL-CN-RL, FL-CS-RN, FL-CN-RS, FS-CS-RS, FS-CS-RN and FS-CN-RS
- I displayen står F för Front, C för Center, R för Bakhögtalare, L för Stor, S för Liten och N för Ingen.
- När du avgör om en högtalare är stor eller liten, tänk på att en vanlig stor högtalare kan spela frekvenser under 80 Hz.
- Följande inställningar kan inte väljas:  
Liten Front, Stor Center, Stor Bak (FS--CL--RL)  
Ingen Center, Ingen Bak (CN--RN)

**8** Memorera den önskade inställningen medan den visas.

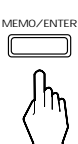

- Den valda högtalarinställningen memoreras och du kommer in i subwoofer-inställningen.
- Om högtalarinställningen försvinner ifrån displayen, börja om från steg 6 igen.

**9** Välj den önskade subwooferinställningen.

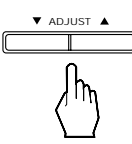

- Varje gång den här knappen trycks ner, ändrar den subwooferinställningen enligt mönstret:  
SUB W(oofer) - Y(es): När du använder en subwoofer.  
SUB W(oofer) - N(o) : När du inte använder en subwoofer.
- Om fronthögtalaren är satt till "S" (liten), kommer subwoofern automatiskt ändras till "Y".

**10** Memorera den önskade inställningen medan den visas.

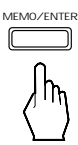

- Om subwooferinställningen försvinner ifrån displayen, börja om från steg 6 igen.

**Kolla inställningen av högtalarna**



- Varje gång den här knappen trycks på snabbt, visas front-center-rear högtalarinställningen i displayen.

## Justera nivån på varje kanal

**11** Välj den önskade kanalen.

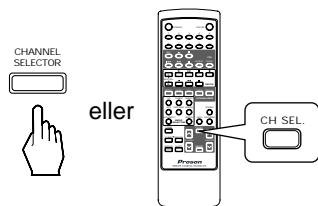

- Varje gång knappen trycks ner, byter den mellan olika kanaler och visar inställningen i 3 sekunder enligt mönstret:  
 → Front Left → Center → Front Right →  
 (Dolby Digital or DTS L(FE) ← SubWoofers ← Rear Left ←  
 ( ): Kan endast justeras när de digitala signalerna kommer från en Dolby Digital eller DTS programkälla som innehåller LFE-signaler.
- När den är i stereo eller Dolby Virtual läget, eller högtalaren är satt till "N", kommer inte center, rear eller subwooferkanalen att kunna väljas.

**12** Justera nivån på den valda kanalen.

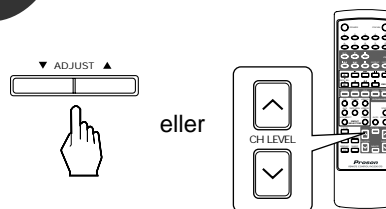

- LFE-nivån kan justeras inom ett område på -10-0 dB och andra kanaler inom ett område på -15-15 dB.
- Normalt, rekommenderas att LFE-nivån ställs in på 0 dB. (Den rekommenderade LFE-nivån för endel tidiga DTS mjukvaror är -10 dB) Om den rekommenderade nivån verkar för hög, sänk den så mycket som är nödvändigt.
- Om kanalinställningen försvinner ifrån displayen, börja om från steg 11 igen.

**13** Upprepa steg 11 och 12 för att justera de andra kanalerna.

## Att justera varje kanal med hjälp av test-ton.

- Du kan endast justera nivån på varje kanal med hjälp av test-tonen när förstärkaren är i något surroundläge, förutom Dolby Virtual.

■ **OBS!** Om 6 CH DIRECT är vald som ingångskälla, kommer test-tonen inte att fungera.

**14** Gå in i test-tons läget.

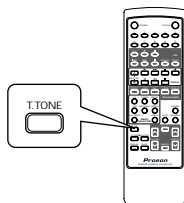

- Test-tonen kommer att höras i 2 sekunder från varje kanal enligt följande mönster:  
 → Front Left → Center → Front Right →  
 SUBwoofer ← Rear Left ← Rear Right ←
- När en högtalare är ställd till "N", kommer test-tonen för den kanalen inte att vara tillgänglig.
- När det valda avkodningsläget inte är matchat till formatet på ingångssignalen kommer test-tonen inte att fungera.

**15** Vid varje kanal, justera nivå enligt önskan tills dess att ljudnivån på varje högtalare hörs lika högt.

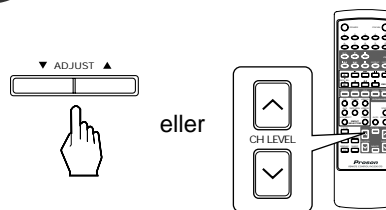

- Du kan välja den önskade kanalen och justera dess nivå genom att repetera steg 11 och 12 från "Justera nivån på varje kanal".

**16** Stäng av test-tonen.

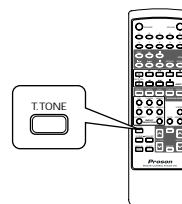

## Att justera delay-tiden för högtalarna i Dolby Digital, Dolby Pro Logic II, Dolby Pro Logic eller Dolby Virtual

- I Dolby Digital, Dolby Pro Logic II eller Dolby Pro Logic lägena, när avståndet från den primära lyssningspositionen är lika långt till front vänster, center, front höger, bak vänster och bak höger, används vanligtvis följande inställningar:
  - I Dolby Digital läget:
    - Center delay-tid: 0 ms, Bak delay-tid: 0 ms
  - I Dolby Pro Logic II Music, Matrix eller Custom läge:
    - Bak delay-tid: 0 ms
  - I Dolby Pro Logic II Movie, Dolby Pro Logic läge:
    - Bak delay-tid: 10 ms
- Om center eller bakhögtalarna inte är på samma avstånd från den primära lyssningspositionen som fronthögtalarna, öka eller minska centerhögtalarens delay-tid med 1 ms för varje 30 cm som den är närmare eller längre bort och öka eller minska bakhögtalarnas delay-tid med 5 ms för varje 1-1.5 m som de är närmare eller längre bort.

17

Kontrollera delay-tiden som ska justeras.

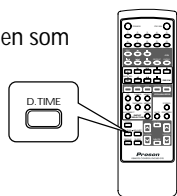

- Delay-tiden visas i 5 sekunder.
- Den aktuella delay-tiden visas. Centerns delay-tid kan endast ändras i Dolby Digital-läget
- I Dolby Virtual läget, visas "NARROW" eller "WIDE".

18

Ändra delay-tiden.

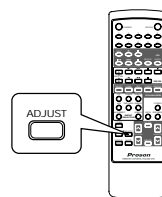

- Varje gång denna knapp trycks ner i Dolby Digital, Dolby Pro Logic II eller Dolby Pro Logic lägena, ändras delay-tiden i regelbundna intervall.
- Varje gång denna knapp trycks ner i Dolby Virtual-läget, ändras delay-läget enligt följande:

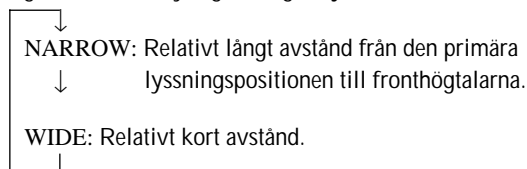

- Om delay-tiden försvinner, börja om från steg 17 igen.

19

I Dolby Digital-läget, upprepa steg 17 och 18 för att ställa in delay-tiden för bakhögtalarna.

## Nermixning till 2 kanaler

- Låter dig mixa ner en multi-kanals DTS eller Dolby Digital-signal till 2 högtalare eller hörlurar.
- När du spelar DTS eller Dolby Digital källan, så tryck på STEREO-knappen.

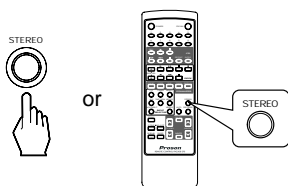

- "ST" och DTS eller Dolby Digital indikatorerna tänds upp, vilket visar att förstärkaren är inne i 2-kanals nermixnings-läge, och de 5 kanalerna mixas ner till 2 front-kanaler.

- För att avbryta 2-kanals nermixning, välj det önskade surround-läget med DSP MODE-knappen.
- När signalen stängs av eller avbryts, så stängs inte 2-kanals nermixningen av, trots att "ST" och DTS eller Dolby Digital indikatorerna släcks.
- Om hörlurarna kopplas in och SPEAKER-switchen stängs av medan en DTS eller Dolby Digital källa spelas, kommer den att gå in i 2-kanals nermixning automatiskt (men endast om DTS eller Dolby Digital indikatorerna lyser). Om sedan hörlurarna kopplas ur och SPEAKER-switchen aktiveras, kommer den att gå tillbaka till föregående läge.

## ATT LYSSNA PÅ RADIOSÄNDNINGAR

### Automatisk Sökning

1

Välj TUNER.



OR

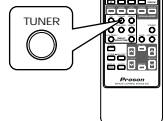

2

Välj det önskade frekvensbandet.

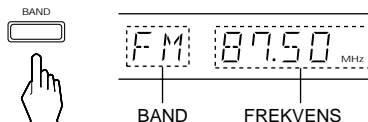

- Varje gång den här knappen trycks ner, så byter frekvensbandet mellan FM och AM.
- När du trycker på BAND-knappen utan att ha valt TUNER, så kommer TUNER att väljas automatiskt.

3

Välj sökningsläge.



- Varje gång knappen trycks ner, byts läget enligt följande:

→ Tuning mode : "PRESET" släcks.      ←  
 Preset mode : "PRESET" tänds.

4

Tryck på TUNING/PRESET UP(▲) eller DOWN(▼) i mer än 0,5 sekunder.

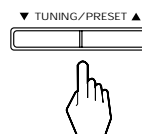

- Nu kommer sökning av radiofrekvenser ske tills dess att en station med tillräckligt bra mottagning hittas. Displayen visar frekvensen och "TUNED".
- Om stationen som hittats inte är den som önskas, fortsätt bara sökningen.
- Svaga stationer hoppas över under auto-sökningen.

### Manuell sökning

- Manuell sökning är användbart när du redan vet vilken frekvens den önskade kanalen ligger på.
- Utför steg 1 till 3 i "Automatisk sökning", men tryck på TUNING/PRESET UP (▲) eller DOWN(▼) snabbt till dess att rätt frekvens hittats.

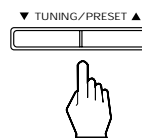

### Lagra radio-stationer

- Du kan lagra upp till 30 st stationer i minnet.

1

Ställ in den önskade kanalen med automatisk eller manuell sökning.

2

Tryck på MEMORY/ENTER-knappen.



- "MEM" blinkar i 5 sekunder.

**3**

Välj det kanalnummerrm du vill spara på(1-30) och tryck på MEMORY/ENTER-knappen.

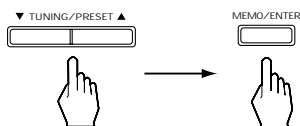

- När du använder de numeriska knapparna på fjärrkontrollen.

Exempel: För "3" :

För "15" : within 2 seconds

För "30" :

- Radiostationen har nu sparats i minnet.
- När du använder numeriska knapparna, så sparas stationen utan att du behöver trycka på MEMORY/ENTER-knappen.
- En sparad station försvinner när en ny lagras på dess plats.
- Om MEM släcks, börja om ifrån steg 2 igen.

**4**

Upprepa steg 1 till 3, för att spara fler stationer.

■ MINNESBACKUPEN

Följande saker sparas i minnesbackupen

- INPUT SELECTOR inställningen
- Surround inställningen
- Förinställda radiostationer.

Obs!: Om strömmen går eller AC kontakten kopplas ut, försvinner allt sparad och du får spara om dem.

**Lyssna på en sparad radiokanal**

**1**

Efter det att du valt TUNER som källa, välj "PRESET"-läget.



- "PRESET" kommer att lysa.

**2**

Välj den önskade förinställda kanalen.

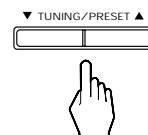

- När du använder de numeriska knapparna på fjärrkontrollen.

Exempel: För "3" :

För "15" : within 2 seconds

För "30" : (or within 2 seconds

- När du väljer kanalen med de numeriska knapparna så kommer den ställas in automatiskt, utan att du behöver välja "PRESET"-läget.

**Lyssna på FM stereo sändningar**

- Medan du lyssnar på en FM sändning.



- Varje gång den här knappen trycks ner, byter FM-läget mellan följande:

↳ Stereo mode : "ST" tänds.      ↩  
 ↳ Mono mode : "ST" släcks.      ↩

- När FM stereo-sändningarna är dåliga p.g.a. dålig signal, välj FM mono-läge för att minska brus, då kommer FM sändningen att göras om till mono-ljud.

**Leta ibland förinställda stationer**

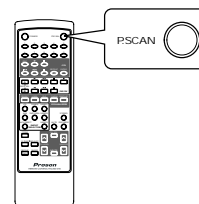

- Förstärkaren kommer att gå igenom alla förinställda kanaler och spela varje station i 5 sekunder.
- När den kommer till en station du vill lyssna på, tryck på denna knappen igen så stannar den.

# Extra funktioner för RV-2300DTS RDS

## Att lyssna på RDS sändningar (endast FM)

RDS (Radio Data System) är en metod som används för att skicka information tillsammans med radiosändningen. Din radiomottagare kan ta emot dessa signaler och visa informationen i displayen. Följande information skickas: Program namn (PS), en lista över program typerna (PTY), Trafik meddelande (TA), klocka (CT), radio text (RT).

### RDS search

- Använd denna funktion för att automatiskt söka och ta emot stationer med RDS tjänster.

1

I FM-läget, välj RDS sökläge

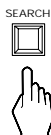

- Varje gång den här knappen trycks ner, ändras sökläget enligt följande:

→ RDS SRCH → TP SRCH → PTY SRCH → OFF

2

Medan "RDS SRCH" visas.

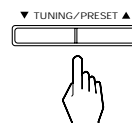

- Radion söker automatiskt efter stationer som erhåller RDS tjänster och visar stations namnet.
- Om en hittad station inte är den du önskar, tryck på TUNING/PRESET UP(▲) eller DOWN (▼) igen medan RDS indikatoren blinkar.
- Om ingen annan RDS station hittas, så visas "NO RDS".
- När "RDS SRCH" inte visas, upprepa igen från steg 1.

### TP sökning

- Använd denna funktion för att automatiskt söka och ta emot stationer som sänder trafikprogram.

1

I FM-läget, välj TP sökläge.



- "TP SRCH" visas.

2

Medan "TP SRCH" visas.

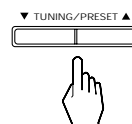

- Radion söker automatiskt efter stationer som sänder trafikprogramet.
- Om ingen station sänder trafikprogrammet eller signalen är för svag, så visas "NO TRAFF".
- När "TP SRCH" inte visas, upprepa igen ifrån steg 1.

### PTY sökning

- Använd denna funktion för att automatiskt söka och ta emot stationer efter den önskade programtypen.

1

In the FM mode, select the PTY search mode.



- "PTY SRCH" is displayed.

2

Medan "PTY SRCH" visas, välj den önskade programtypen.

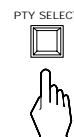

- Varje gång den här knappen trycks ner, byter den mellan följande programtyper.(NEWS, AFFAIRS, INFO, SPORT, EDUCATE, DRAMA, CULTURE, SCIENCE, VARIED, POP M, ROCK M, EASY M, LIGHT M, CLASSICS, OTHER M, WEATHER, FINANCE, CHILDREN, SOCIAL, RELIGION, PHONE IN, TRAVEL, LEISURE, JAZZ, COUNTRY, NATION M, OLDIES, FOLK M, DOCUMENT, TEST, ALARM, NONE)
- När "PTY SRCH" inte visas, upprepa igen ifrån steg 1.

3

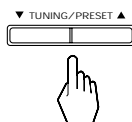

- Radion söker automatiskt upp en station som erbjuder PTY tjänster.
- Om ingen station hittas, visas "NO PROG".

### EON PTY (EON: Enhanced Other Networks information)

- Använd denna funktion för att automatiskt söka och ta emot stationer efter den önskade programtypen medan du lyssnar på en RDS station.

#### 1 I RDS-läget

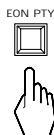

- Programtypen visas i displayen och PTY-indikatorn blinkar.

#### 2 Medan PTY-indikatorn blinkar, välj den önskade programtypen.

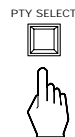

- Om någon av stationerna sänder den valda programtypen, kommer den att ställas in medan du lyssnar på en RDS station.
- Om stationen slutar att sända den valda programtypen, kommer radio att leta upp en annan station direkt.
- Om ingen station hittas, kommer föregående station att ställas in.
- När PTY indikatorn inte lyser längre, upprepa igen ifrån steg 1.
- Tryck på EON PTY-knappen igen för att gå ut ur EON PTY-läget.

### EON TA

- Använd denna funktion för att automatiskt söka och ta emot stationer som sänder trafikmeddelanden medan du lyssnar på trafikprogram.

I TP-läget.

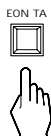

- Trafikprogrammet visas i displayen och TA-indikatorn lyser.
- Om någon av stationerna sänder trafikmeddelanden, kommer den att ställas in medan du lyssnar på trafikprogrammet.
- Om stationen slutar att sända trafikmeddelanden, kommer radio att leta upp en annan station direkt.
- Om ingen station hittas, kommer föregående station att ställas in.
- Tryck på EON TA igen för att avsluta EON TA-läget.

### DISPLAY

I FM-läget.



- Varje gång den här knappen trycks ner, byter display-läget mellan följande:

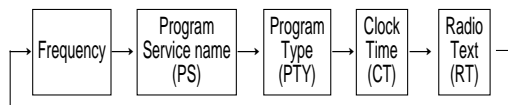

- Om signalerna är för svaga eller det inte finns några tillgängliga RDS tjänster kommer "NO NAME", "NO PTY", "NO TIME", eller "NO TEXT" att visas.

# INSPELNING

- De analoga signalerna från 6 CH DIRECT ingångarna såväl som de digitala signalerna från coaxiala och optiska ingångarna kan spelas, men kan inte spelas in.
- Volymen och tone(bas, diskant) inställningarna har ingen effekt på de signaler som spelas in.

## Spelar in med TAPE MONITOR

- 1** Välj den källa som du vill spela in ifrån, utom TAPE MONITOR.

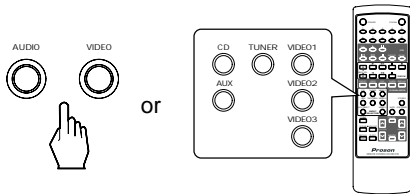

- Kolla så "TAPE M" är avstängd.

- 2** Starta inspelningen på TAPE MONITOR.

- 3** Starta uppspelningen på den valda källan.

- För tape monitor funktionen, läs mer under "TAPE MONITOR funktionen" på sidan 11.

## Spela in på VIDEO 1 från video-komponenter

- 1** Välj VIDEO 2 eller VIDEO 3 som inspelningskälla.

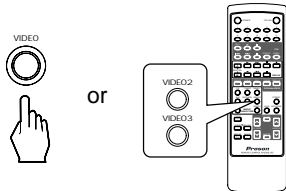

- 2** Starta inspelningen på VIDEO 1.

- 3** Starta uppspelningen på VIDEO 2 el. VIDEO 3.

- Ljudet och bilden från VIDEO 2 eller VIDEO 3 kommer att spelas in på VIDEO 1 och du kan titta på bilden på TVn och höra ljudet ur högtalarna.

## Spela in ljudet och bilden separat på VIDEO 1

Exempel) När du dubbar VIDEO 2 signalen och ljudet från CD separat till VIDEO 1.

- 1** Välj VIDEO 2 som video inspelningskälla.

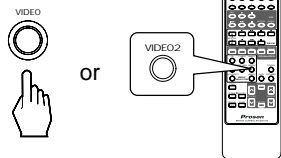

- 2** Välj CD som audio inspelningskälla.

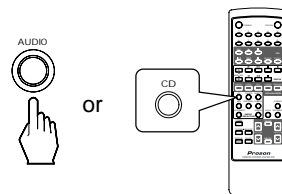



3

Börja inspelningen på VIDEO 1

4

Starta uppspelningen på VIDEO 2 och CD.

- Ljudet från CDn och bilden från VIDEO 2 kommer kommer att spelas in på VIDEO 1 och du kan titta på bilden på TVn och höra ljudet ur högtalarna.
- OBS : Tänk på att göra steg 1 och 2 i rätt ordning!

## ANDRA FUNKTIONER

### Compressing the dynamic range (Dolby Digital sources only)

- This function compresses the dynamic range of previously specified parts of the Dolby Digital sound track (with extremely high volume) to minimize the difference in volume between the specified and non-specified parts. This makes it easier to hear all of the sound track when watching movies at night at low levels.
- When the digital signals from Dolby Digital program source are input in available surround mode.

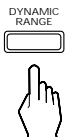

- Each time this button is pressed, the mode changes and disappears in 3 seconds as follows:

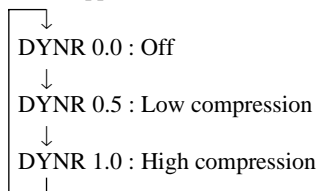

- In some Dolby Digital software, this function may not be available.

### Att använda insomningstimern

- Insomningstimern låter förstärkaren att vara igång i en specificerad tidsperiod innan den automatiskt stänger av sig själv.
- För att ställa in förstärkaren att automatiskt stänga av sig efter en specificerad tidsperiod.

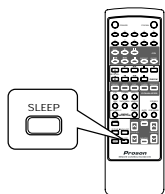

- Varje gång den här knappen trycks, så ändras tiden och försvinner i 3 sek enligt följande:

→ 10 → 20 → 30 → 60 → 90 → OFF  
 Enhet: minuter

- När du använder insomningstimern, lyser "SLEEP".

### Att justera ljusstyrkan på displayen

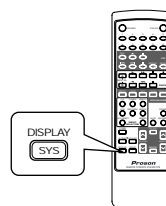

- Varje gång den här knappen trycks, så ändras ljusstyrkan enligt följande:

→ ON → dim → OFF

- När den ligger i läge OFF, så hamnar den automatiskt i läge ON när någon knapp trycks ner.

# Problemlösningsguide

Om ett fel uppstår, läs då igenom tablan nedan innan du lämnar in förstärkaren på reparation.

Om problemet kvarstår försök att stänga av och sätta på förstärkaren, om det ej lyckas kontakta då din återförsäljare.

OBS! Försök aldrig att laga den själv, detta kan leda till att garantin hävs.

| PROBLEM  | TROLIG ORSAK   | ÅTGÄRD   |
|--|--|--|
| Ingen ström  | <ul style="list-style-type: none"> <li>• Väggkontakten är ej inkopplad.</li> <li>• Vägguttaget fungerar ej.</li> </ul>   | <ul style="list-style-type: none"> <li>• Koppla in kontakten riktigt.</li> <li>• Testa uttaget med t.ex. en lampa.</li> </ul>  |
| Inget ljud   | <ul style="list-style-type: none"> <li>• Högtalarna är fel inkopplade.</li> <li>• Volymen är sänkt för mycket.</li> <li>• MUTE-knappen är intryckt.</li> <li>• Högtalarna är inte påslagna.</li> <li>• Fel källa är vald.</li> <li>• Komponenterna är fel inkopplade.</li> </ul> | <ul style="list-style-type: none"> <li>• Kolla inkopplingen av högtalarna.</li> <li>• Justera volymen.</li> <li>• Tryck på MUTE-knappen för att stänga av den.</li> <li>• Ändra SPEAKER till ON.</li> <li>• Välj rätt källa.</li> <li>• Koppla in komponenten rätt.</li> </ul> |
| Inget ljud från satelliterna   | <ul style="list-style-type: none"> <li>• "Surround" är fränkopplat (Vanligt stereo-läge)</li> <li>• Volymen eller "REAR"-level är för låg.</li> <li>• En källa med MONO-ljud är vald.</li> <li>• "REAR"-speaker är satt till "N"</li> </ul>                                      | <ul style="list-style-type: none"> <li>• Välj ett surround-läge.</li> <li>• Justera nivån.</li> <li>• Välj en stereo eller surround-källa.</li> <li>• Välj rätt inställning på "REAR"-speaker.</li> </ul>  |
| Inget ljud från center-högtalaren.                                     | <ul style="list-style-type: none"> <li>• "Surround" är fränkopplat (Vanligt stereo-läge)</li> <li>• "CENTER"-speaker är satt till "N".</li> <li>• Volymen eller "CENTER"-level är för låg.</li> </ul>  | <ul style="list-style-type: none"> <li>• Välj ett surround-läge.</li> <li>• Välj rätt inställning på "CENTER"-speaker.</li> <li>• Justera nivån.</li> </ul>  |
| Kan inte få in radiostationer.   | <ul style="list-style-type: none"> <li>• Ingen antenn är ansluten.</li> <li>• Rätt station är inte inställd.</li> <li>• Antennen är felriktad</li> </ul>   | <ul style="list-style-type: none"> <li>• Anslut antennen.</li> <li>• Ställ in rätt frekvens.</li> <li>• Ändra antennen och försök igen.</li> </ul>   |
| Förinställda radiostationer kan inte fås in.                           | <ul style="list-style-type: none"> <li>• En felaktig frekvens har blivit memorerad.</li> <li>• Minnet har blivit rensat.</li> </ul>  | <ul style="list-style-type: none"> <li>• Memorera en korrekt frekvens</li> <li>• Memorera stationerna igen.</li> </ul>   |
| Dålig FM-mottagning.   | <ul style="list-style-type: none"> <li>• Ingen antenn är ansluten.</li> <li>• Antennen är inte inställd för bästa mottagning.</li> </ul>   | <ul style="list-style-type: none"> <li>• Anslut antennen.</li> <li>• Ändra antennen och försök igen.</li> </ul>  |
| Väsande ljud under FM-mottagning, speciellt under sändningar i stereo. | <ul style="list-style-type: none"> <li>• Dålig signal.</li> </ul>  | <ul style="list-style-type: none"> <li>• Byt placeringen på antennen.</li> <li>• Sätt upp en utomhusantenn.</li> </ul>   |
| Väsande ljud under AM-sändningar, speciellt på kvällen/natten.         | <ul style="list-style-type: none"> <li>• Ljudet orsakas av motorer, eller lampor.</li> </ul>   | <ul style="list-style-type: none"> <li>• Håll förstärkaren borta ifrån störande källor.</li> <li>• Sätt upp en AM-utomhusantenn.</li> </ul>  |
| Fjärrkontrollen fungerar ej.   | <ul style="list-style-type: none"> <li>• Batterier saknas eller är slut.</li> <li>• Fjärrmottagaren är skymd.</li> </ul>   | <ul style="list-style-type: none"> <li>• Byt ut batterierna.</li> <li>• Ta bort hindret.</li> </ul>  |

# Specifikationer

## ■ FÖRSTÄRKARDELEN

- Power output, stereo mode, 6 Ω, THD 0.2%, 40 Hz~20 kHz ..... 2 × 100 W
- Total harmonic distortion, 6 Ω, 100 W, 1 kHz ..... 0.09%
- Intermodulation distortion  
60 Hz : 7 kHz= 4 : 1 SMPTE, 6 Ω, 100 W ..... 0.1%
- Input sensitivity, 47 kΩ  
Line (CD, TAPE, VIDEO) ..... 200 mV
- Signal to noise ratio, IHF "A" weighted  
Line (CD, TAPE, VIDEO) ..... 92 dB
- Frequency response  
Line (CD, TAPE, VIDEO), 20 Hz~50 kHz ..... +0 dB, -3 dB
- Output level  
TAPE REC, 2.2 kΩ ..... 200 mV  
PRE OUT(Front, Center, Rear, Subwoofer), 1 kΩ ..... 1.0 V
- Bass/Treble control, 100 Hz/10 kHz ..... ± 10 dB
- Surround mode, only channel driven  
Front power output, 6 Ω, 1 kHz, THD 0.7 % ..... 125 W+125 W  
Center power output, 6 Ω, 1 kHz, THD 0.7 % ..... 125 W  
Rear power output, 6 Ω, 1 kHz, THD 0.7 % ..... 125 W+125 W

## ■ DIGITAL AUDIO SECTION

- Sampling frequency ..... 32, 44.1, 48, 96 kHz
- Digital input level  
Coaxial, 75 Ω ..... 0.5 Vp-p  
Optical, 660 nm ..... -15~-21 dBm

## ■ FM TUNER SECTION

- Tuning frequency range ..... 87.5~108 MHz
- Usable sensitivity, THD 3%, S/N 26 dB ..... 12.8 dBf
- 46 dB quieting sensitivity, mono/stereo ..... 20.2/45.3 dBf
- Signal to noise ratio, 65 dBf, mono/stereo ..... 70/65 dB
- Total harmonic distortion, 65 dBf, 1 kHz, mono/stereo ..... 0.5/0.8%
- Frequency response, 30 Hz~15 kHz ..... ± 3 dB
- Stereo separation, 1 kHz ..... 42 dB
- Capture ratio ..... 4 dB
- IF rejection ratio ..... 80 dB

## ■ AM TUNER SECTION

- Tuning frequency range ..... 522~1611 kHz
- Usable sensitivity ..... 500 μV/m
- Signal to noise ratio ..... 40 dB
- Selectivity ..... 25 dB

## ■ GENERELL

- Power supply ..... AC 230 V, 50 Hz
- Power consumption ..... 200 W
- Switched AC outlet ..... TOTAL 100 W max.
- Dimensions (W × H × D) ..... 440 × 141 × 330 mm(17-3/8 × 5-1/2 × 13 inches)
- Weight (Net) ..... 9.9 kg(21.8 lbs)

Note: Design and specifications are subject to change without notice for improvements.

# I N S T R U K T I O N S B O K

***Proson***

**RV-2300DTS**  
**AUDIO/VIDEO RECIEVER**

5707-04735-015-0

## Free Manuals Download Website

<http://myh66.com>

<http://usermanuals.us>

<http://www.somanuals.com>

<http://www.4manuals.cc>

<http://www.manual-lib.com>

<http://www.404manual.com>

<http://www.luxmanual.com>

<http://aubethermostatmanual.com>

Golf course search by state

<http://golfingnear.com>

Email search by domain

<http://emailbydomain.com>

Auto manuals search

<http://auto.somanuals.com>

TV manuals search

<http://tv.somanuals.com>