



Operating Guide
Manuel d'utilisation
Gebruiksaanwijzing
Manual de funcionamiento
Guida all'uso
Gebruiksaanweisung
Brugervejledning

PDT19-11980

Pawz Away™ Deluxe Spray Deterrent

Spray répulsif de luxe Pawz Away™

Pawz Away™ Deluxe afschrikspray

Spray repelente deluxe Pawz Away™

Spray repellente deluxe Pawz Away™

**Pawz Away™ Deluxe
Abschreckungsspray**

Luksus afskrækkelsessprayen

Pawz Away™

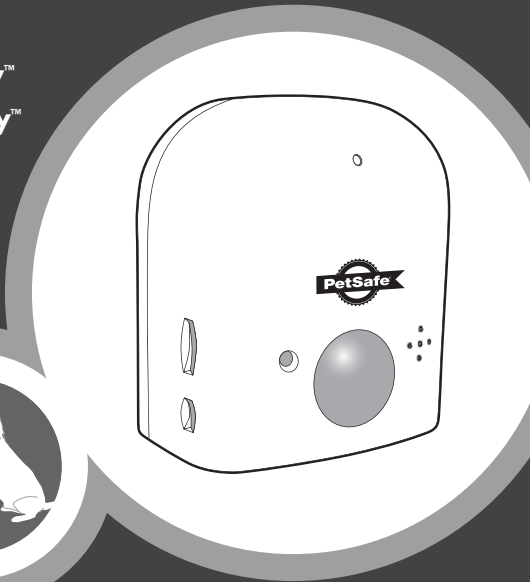

Please read this entire guide before beginning
Veuillez lire ce manuel en entier avant de commencer
Gelieve deze gids volledig door te lezen voordat u begint
Por favor, este manual lea completo antes de empazar bitte lesen Sie die gesamte
Si prega di leggere attentamente la guida al uso prima di utilizzare il collare
Betriebsanleitung sorgfältig durch vor dem Trainingsbeginnã
Læs hele denne vejledning før anvendelse

Thank you for choosing PetSafe®. Through consistent use of our products, you can have a better behaved pet in less time than with other training tools. If you have any questions, please contact the Customer Care Centre. For a listing of Customer Care Centre telephone numbers, visit our website at www.petsafe.net.

To get the most protection out of your warranty, please register your product within 30 days at www.petsafe.net. By registering, and keeping your receipt, you will enjoy the product's full warranty and should you ever need to call the Customer Care Centre we will be able to help you faster. Most importantly, PetSafe® will never give or sell your valuable information to anyone. Complete warranty information is available online at www.petsafe.net.

Table of Contents

Components	3
Features	3
How the Pawz Away™ Deluxe Spray Deterrent Works	3
Key Definitions	4
Operating and Training Guide	
To Insert and Remove the Battery	5
To Fill and Refill the Unscented Spray	5
Choose from Three Training Options	6
Controls	6
To Test the Pawz Away™ Deluxe Spray Deterrent	7
Choosing a Location	7
Care & Cleaning	8
Accessories	8
Frequently Asked Questions	8
Troubleshooting	8
Caution	9
Battery Disposal	9
Compliance	9
Terms of Use and Limitation of Liability	10
Français	11
Nederlands	20
Español	29
Italiano	38
Deutsch	47
Dansk	56

Components



**Pawz Away™
Deluxe Spray Deterrent**

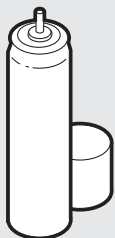

**Unscented Spray
(PAC19-11883)**



Operating Guide

Features

- Indoor training for dogs and cats
- 3 easy-to-use training options (Tone+Spray; Tone Only; Spray Only)
- Detection range adjustable from 46 cm - 91 cm (18-36 in)
- Unobtrusive and versatile; just 7 cm (2.75 in) tall for use in any room
- Wall or surface mounted
- Unscented spray is safe and effective
- Good/low battery indicator

Prevent your pet from:

- Entering a room
- Jumping on furniture
- Jumping on kitchen work surfaces
- Tipping rubbish bins

How the Pawz Away™ Deluxe Spray Deterrent Works

PetSafe® Pawz Away™ Deluxe Spray Deterrent monitors for movement up to 91 cm (36 in) away. When your pet is detected, the Pawz Away™ Deluxe Spray Deterrent sends a quick, safe spray that startles your pet. Your pet quickly learns to avoid areas that are off-limits. It is effective for both dogs and cats of all sizes.

The PetSafe® Pawz Away™ Deluxe Spray Deterrent offers three options to discourage your pet from designated areas: **Tone+Spray**; **Tone Only** (without Spray) and **Spray Only**. The spray is odourless, safe and humane; however it is a sufficient stimulus to deter pets from jumping on kitchen work surfaces, digging in rubbish bins or entering restricted areas.

The PetSafe® Pawz Away™ Deluxe Spray Deterrent has a small (only 7 cm (2.75 in) high), innovative design that can sit, hang or be placed most anywhere. You should get about 80-100 sprays between refills.

Important

- Not for use by children.
- The Pawz Away™ Deluxe Spray Deterrent is intended for use only with dogs and cats. Never attempt to use it for any purpose not described in this manual.
- For use indoors only.

Key Definitions

Pawz Away™ Deluxe Spray Deterrent: Train your pet to avoid certain areas.

4-Function Switch: Choose between training options, or turn the unit off.

Motion Sensor: Detects motion from the pet.

Refill Port: Used to refill the spray.

Spray Nozzle: Emits the spray. The spray travels approximately 30 cm (12 in) from the unit, and 30 cm (12 in) upward.

Hi/Low Switch: Adjust range to either 46 or 91 cm (18 or 36 in).

LED: Shows green for good battery; red for low battery; amber for low spray.

Speaker: Delivers the audible tone.

Hanging Provision: Used to hang or mount the unit.

Battery Door: Allows access to the 9-volt battery (not included).

Front

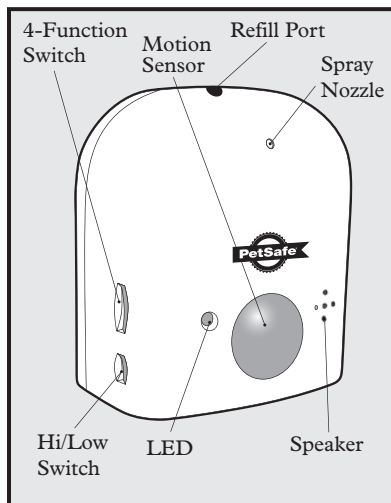

Back

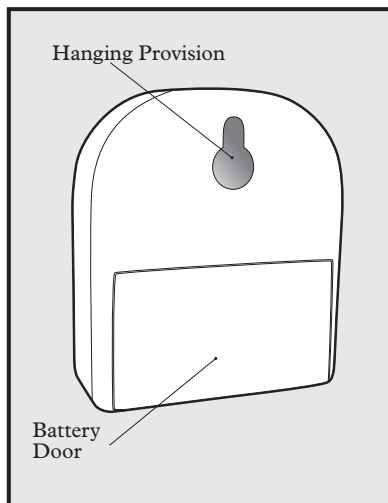

Operating and Training Guide

Step 1 To Insert and Remove the Battery

1

- The PetSafe® Pawz Away™ Deluxe Spray Deterrent requires a replaceable 9-volt battery (not included).
- The battery door is located on the back of the unit. Slide the battery door open.
- Insert the 9-volt battery with the positive side oriented as shown
- Replace the battery door by positioning the top edge, and snap the bottom of the battery door back into place.

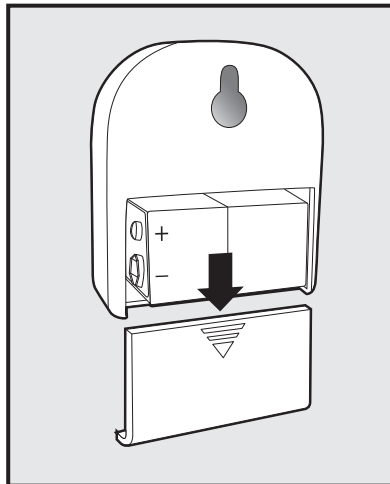

Battery Life

Average battery life is 2-3 months, depending on how often the unit activates. To conserve battery life, turn to the “off” position while the Pawz Away™ Deluxe Spray Deterrent is not in use.

Step

2

To Fill and Refill the Unscented Spray

- Turn the unit off.
- Hold the Unscented Spray can upright and firmly press the nozzle down into the Refill Port. Hold for 15 seconds and remove.

Note: If spray leaks out, you may need to press harder to complete the seal.

- Reset the low spray indicator.
 - From the Off position, move switch to Tone+Spray
 - LED will flash green, then red, then amber
 - While LED is amber, immediately move the switch to Off
 - Wait 15 seconds with unit Off, then switch to desired training option
 - LED will flash amber 5 times to indicate the spray counter has been reset, and will start normal operation

Note: Do not puncture or incinerate the spray deterrent or the refill canister. Do not expose to extreme heat or store at temperatures above 48° C (120° F).

Choose from Three Training Options

The PetSafe® Pawz Away™ Deluxe Spray Deterrent offers three training options designed to shorten training and promote good behaviour. Options include **Tone+Spray**, **Tone Only** and **Spray Only**.

Tone+Spray: The Pawz Away™ Deluxe Spray Deterrent emits a brief tone, followed by an immediate spray when your pet enters the restricted area. Most pets learn very quickly to avoid the area where the Pawz Away™ Deluxe Spray Deterrent is located. After some initial training with Tone+Spray, you may elect to switch to the Tone Only mode.

Tone Only: With Tone+Spray mode, described above, the pet learns the spray follows the tone. After a few encounters you may choose the Tone Only option (that is, tone without spray). The tone activates when the pet steps into the restricted area but there will be no spray. Pets will usually respond to the Tone warning and avoid the off-limits area.

Spray Only: There may be times when you prefer to leave the spray on without the tone; for instance, when you are sleeping. Spray Only sends immediate correction when your pet steps into the restricted area without sending the warning tone.

Controls

There are two switches located on the side of the unit. The top switch is used to choose between the three training options, and turn off the unit.

Switch	Function
Position 1	Off
Position 2	On/Tone+Spray
Position 3	On/Spray Only
Position 4	On/Tone Only

Adjusting the Range

The second switch, located below the function switch, is used to adjust the range. “Hi” will detect the pet up to 91 cm (36 in) away; “Low” will detect the pet up to 46 cm (18 in) away.

LED Colours

Green LED	Flashes every 5 seconds	Unit is On
Red LED	Flashes 3 times every 5 seconds	Low battery; replace soon
Amber LED	Solid	Low spray, refill as soon as possible

To Test the PetSafe® Pawz Away™ Deluxe Spray Deterrent

Ensure the battery has been installed and the unit is set to Tone+Spray, Tone Only or Spray Only. Move your hand in front of the motion detector. The unit will detect your presence and activate accordingly.

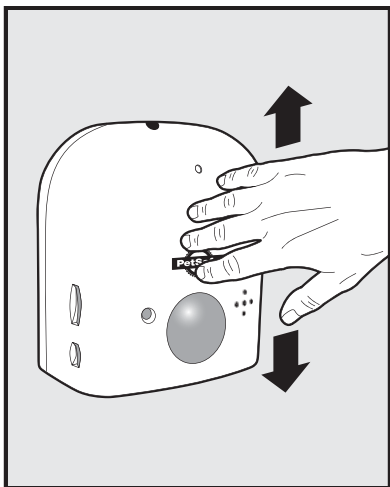

Choosing a Location

1. Place the Pawz Away™ Deluxe Spray Deterrent in a location you want your pet to avoid (i.e., in a doorway; on a kitchen work surface, window sills or on your rubbish bin)
2. Slide the function switch to the desired training position.
3. Adjust the detection range by sliding the Hi/Low Switch accordingly.

The Pawz Away™ Deluxe Spray Deterrent is Small and Versatile

Stand-alone: Place it in front of house plants or on countertops.

Hang it: Use the keyhole slot on the back to mount on a wall or in a doorway.

PetSafe® also recommends Scotch® Mounting Squares, double-sided foam tape. Just peel and stick to the back of the Pawz Away™ unit, and your wall. Great for use on walls, windows, cabinets and other smooth dry surfaces.

Note: The spray emits approximately 30 cm (12 in) outward and 30 cm (12 in) upward. It is recommended that the unit be positioned at a level that would be below your pet's head.

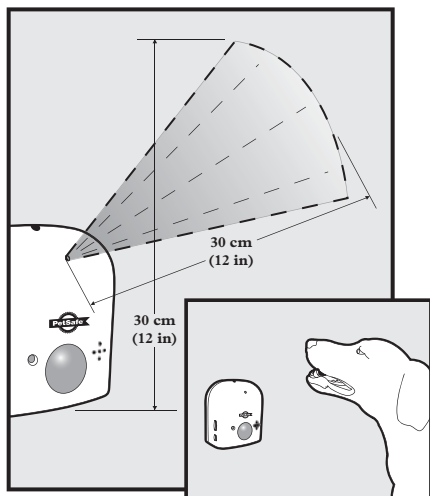

Care & Cleaning

Turn off the Pawz Away™ Deluxe Spray Deterrent. Use a cloth and mild soapy water to wipe the unit, paying close attention to cleaning the spray nozzle. Do not fully submerge the Pawz Away™ Deluxe Spray Deterrent in water. It is recommended that the unit be cleaned about every other month to prevent clogging. The need for cleaning will depend on usage.

Accessories

To purchase additional accessories for your PetSafe® Pawz Away™ Deluxe Spray Deterrent, contact the Customer Care Centre or visit our website at www.petsafe.net to locate a retailer near you.

Component	Part Number
Battery Door	RFA-375
Refill Can - Unscented	PAC19-11883
Refill Can - Citronella	PAC19-12069
Refill Can - Lemon	RFA-164-19
9V Battery	PAC11-12067

Frequently Asked Questions

Will the Pawz Away™ Deluxe Spray Deterrent work for my dogs or cats?	The Pawz Away™ Deluxe Spray Deterrent is safe and effective for all breeds and sizes of dogs and cats.
Is the spray safe and humane?	While the spray is unpleasant, it is harmless to your pet.

Troubleshooting

The Pawz Away™ Deluxe Spray Deterrent does not spray.	<ul style="list-style-type: none">• Ensure that the battery is properly installed.• Replace the battery.• Clean the spray nozzle.• Refill the Unscented Spray.• If the Pawz Away™ Deluxe Spray Deterrent still does not respond, contact the Customer Care Centre.
When I try to refill the Unscented Spray, the spray leaks out around the Spray Nozzle.	<ul style="list-style-type: none">• Place the Pawz Away™ Deluxe Spray Deterrent on a hard surface, such as a kitchen work surface.• Hold the Unscented Spray can upright. If it is held at an angle, it will not create a good seal.• Press firmly on the Unscented Spray can to create a good seal.• If the spray continues to leak, contact the Customer Care Centre.
The Spray Nozzle has a build up of Unscented Spray around the nozzle.	<ul style="list-style-type: none">• Gently clean around the spray nozzle with a warm soapy cloth.

Caution

Important: The pet training device is not a toy, keep away from children.

- Do not use this product near fire or open flame.
 - Keep away from children.
 - Warn others of the presence of the Pawz Away™ Deluxe Spray Deterrent.
 - Use PetSafe® refills only.
 - Do not puncture. Store away from heat.
 - Use under well-ventilated conditions.
-

Important Recycling Advice

Please respect the Waste Electrical and Electronic Equipment regulations in your country. This equipment must be recycled. If you no longer require this equipment, do not place it in the normal municipal waste system. Please return it to where it was purchased in order that it can be placed in our recycling system. If this is not possible, please contact the Customer Care Centre for further information. For a listing of Customer Care Centre telephone numbers, visit our website at www.petsafe.net.

Battery Disposal

Separate collection of spent batteries is required in many regions; check the regulations in your area before discarding spent batteries. Please see page 5 for instructions on how to remove the battery from the product for separate disposal. This device operates on 1 battery of the type alkaline with 9 Volt capacity, replace only with equivalent battery.

Compliance



This equipment complies with the with relevant EU Electromagnetic Compatibility and Low Voltage Directives. Unauthorized changes or modifications to the equipment that are not approved by Radio Systems® Corporation may violate EU regulations, could void the user's authority to operate the equipment, and will void the warranty.

The Declaration of Conformity can be found at: http://www.petsafe.net/customer-care/eu_docs.php.

Canada

This Class B digital apparatus complies with Canadian ICES-003. Operation is subject to the following two conditions: (1) This device may not cause interference and (2) This device must accept any interference, including interference that may cause undesired operation of the device.

Modifications or changes could void the user's authority to operate this equipment.

Australia

This device complies with the applicable EMC requirements specified by the ACMA (Australian Communications and Media Authority).

Terms of Use and Limitation of Liability

1. Terms of Use

Use of this Product is subject to your acceptance without modification of the terms, conditions and notices contained herein. Use of this Product implies acceptance of all such terms, conditions and notices. If you do not wish to accept these terms, conditions, and notices, please return the Product, unused, in its original packaging and at your own cost and risk to the relevant Customer Care Centre together with proof of purchase for a full refund.

2. Proper Use

This Product is designed for use with pets where training is desired. The specific temperament or size/weight of your pet may not be suitable for this Product (please refer to “How the System Works” in this Operating Guide). Radio Systems® Corporation recommends that this Product is not used if your pet is aggressive and accepts no liability for determining suitability in individual cases. If you are unsure whether this Product is appropriate for your pet, please consult your veterinarian or certified trainer prior to use. Proper use includes, without limitation, reviewing the entire Operating Guide and any specific Caution statements.

3. No Unlawful or Prohibited Use

This Product is designed for use with pets only. This pet training device is not intended to harm, injure or provoke. Using this Product in a way that is not intended could result in violation of Federal, State or local laws.

4. Limitation of Liability

In no event shall Radio Systems® Corporation or any of its associated companies be liable for (i) any indirect, punitive, incidental, special or consequential damage and/or (ii) any loss or damages whatsoever arising out of or connected with the misuse of this Product. The Purchaser assumes all risks and liability from the use of this Product to the fullest extent permissible by law. For the avoidance of doubt, nothing in this clause 4 shall limit Radio Systems® Corporation's liability for human death or personal injury or fraud or fraudulent misrepresentation.

5. Modification of Terms and Conditions

Radio Systems® Corporation reserves the right to change the terms, conditions and notices governing this Product from time to time. If such changes have been notified to you prior to your use of this Product, they shall be binding on you as if incorporated herein.

Merci d'avoir choisi la marque PetSafe®. Si vous utilisez ce produit de façon cohérente, votre chien sera un bien meilleur compagnon et ce bien plus rapidement qu'avec d'autres systèmes de dressage. Si vous avez des questions, veuillez contacter notre Service clientèle. Pour connaître les numéros de téléphone du Service clientèle, visitez notre site Internet www.petsafe.net.

Pour bénéficier pleinement de votre garantie, veuillez enregistrer votre article dans les 30 jours sur le site www.petsafe.net. Grâce à cet enregistrement et en conservant le reçu, votre produit sera totalement couvert par notre garantie et si vous deviez contacter notre Service clientèle, nous pourrions vous aider plus rapidement. Enfin, vous pouvez voir la certitude que PetSafe® ne communique jamais les informations personnelles de ses clients à des tiers. Informations complètes sur la garantie disponibles sur www.petsafe.net.

Table des matières

Composants	11
Caractéristiques	11
Fonctionnement du Spray répulsif de luxe Pawz Away™	11
Définitions	12
Manuel d'utilisation et de dressage	
Insertion et retrait de la pile	13
Remplissage du spray inodore	13
Choisir entre trois options de dressage	15
Commandes	15
Test du Spray répulsif de luxe Pawz Away™	16
Choisir un emplacement	16
Entretien & nettoyage	17
Accessoires	17
Foire aux questions	17
Dépannage	17
Avertissement	18
Élimination des batteries usagées	18
Conformité	18
Conditions d'utilisation et limite de responsabilité	19

Composants

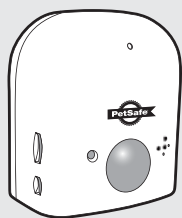

Spray répulsif de luxe Pawz Away™

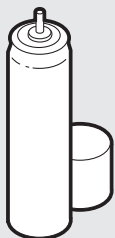

Spray non parfumé (PAC19-11883)



Manuel d'utilisation

Caractéristiques

- Dressage en intérieur pour chiens et chats
- 3 options de dressage faciles à utiliser (Signal sonore + spray ; Signal sonore uniquement ; Spray uniquement)
- Portée de détection ajustable de 46 cm à 91 cm
- Discret et polyvalent ; mesure seulement 7 cm et peut être utilisé dans toutes les pièces
- Monté sur un mur ou sur une surface
- Spray inodore sans danger et efficace
- Témoin de charge/d'épuisement de la batterie

Empêche votre animal :

- d'entrer dans une pièce
- de sauter sur des meubles
- de sauter sur les surfaces de travail de la cuisine
- Renverser les poubelles

Fonctionnement du Spray répulsif de luxe Pawz Away™

Le Spray répulsif de luxe Pawz Away™ de PetSafe® a une portée de détection maximale de 91 cm. Lorsque l'animal est détecté, le Spray répulsif de luxe Pawz Away™ déclenche un spray rapide et sans danger pour le surprendre. Votre animal apprend rapidement à éviter les zones interdites. Ce spray est efficace pour les chiens et les chats de toutes les tailles.

Le Spray répulsif de luxe Pawz Away™ de PetSafe® offre trois options pour empêcher votre animal de pénétrer dans les zones de votre choix : **Signal sonore + spray** ; **Signal sonore uniquement** (sans spray) et **Spray uniquement**. Le spray est inodore, sans danger et respectueux de l'animal, tout en restant un répulsif suffisant pour empêcher les animaux de sauter sur les surfaces de travail de la cuisine, de chercher dans la poubelle et d'entrer dans les pièces interdites.

Grâce à sa conception discrète (7 cm de hauteur seulement) et innovante, le Spray répulsif de luxe Pawz Away™ de PetSafe® peut être posé ou suspendu pratiquement partout. Chaque recharge peut donner entre 80 et 100 vaporisations.

Important

- Ne pas laisser un enfant utiliser ce produit.
- Le Spray répulsif de luxe Pawz Away™ est exclusivement destiné à être utilisé avec des chiens et des chats. Ne jamais essayer de l'utiliser à des fins autres que celles décrites dans ce manuel.
- Pour usage en intérieur uniquement.

Définitions

Spray répulsif de luxe Pawz Away™ : dressez votre animal pour qu'il n'entre pas dans certaines pièces.

Commutateur à 4 fonctions : Choisir entre les options de dressage ou éteindre l'unité.

Capteur de mouvement : Détecte le mouvement de l'animal.

Orifice de remplissage : Utilisé pour remplir le spray.

Bec vaporisateur : Vaporise le spray. Le spray est envoyé à environ 30 cm de l'unité vers l'avant et à 30 cm vers le haut.

Commutateur Hi/Low : Permet d'ajuster la portée de détection sur 46 ou 91 cm.

Voyant : Vert pour une batterie chargée ; rouge pour une batterie faible ; ambre pour un niveau bas de spray.

Haut-parleur : Émet le signal sonore.

Système d'attache : Utilisé pour suspendre ou monter l'unité.

Porte de la pile : Permet d'accéder à la pile 9 V (non fournie).

Avant

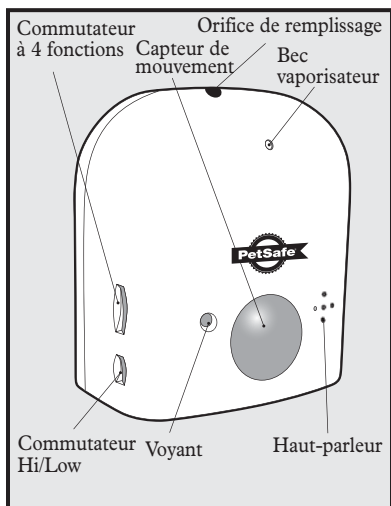

Arrière

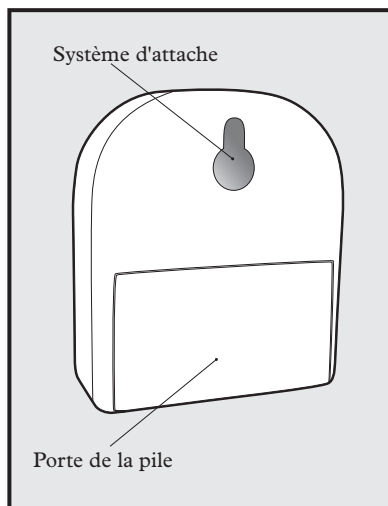

Manuel d'utilisation et de dressage

Étape Insertion et retrait de la pile

1

- Le Spray répulsif de luxe Pawz Away™ de PetSafe® fonctionne avec une pile de 9V (non fournie).
- La porte de la pile est située à l'arrière de l'unité. Faites glisser la porte pour ouvrir le compartiment.
- Insérer la pile de 9V avec le côté positif orienté comme indiqué
- Replacer la porte de la pile en plaçant le bord supérieur puis en emboîtant la partie inférieure.

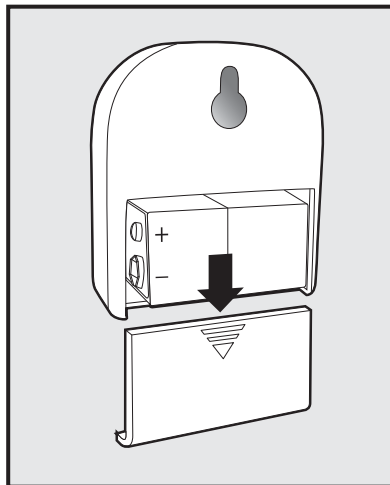

Autonomie de la pile

L'autonomie moyenne de la pile est de 2 à -3 mois, en fonction de l'utilisation. Pour conserver l'autonomie de la pile, arrêtez le Spray répulsif de luxe Pawz Away™ lorsqu'il ne doit pas être utilisé.

Étape Remplissage du spray inodore

2

- Eteindre l'appareil.
- Tenez la recharge de spray inodore à la verticale et appuyez fermement sur le bec à l'intérieur de l'orifice de remplissage. Appuyez pendant 15 secondes et retirez la recharge.

Remarque : en cas de fuite du spray, appuyez plus fortement sur la recharge.

- Réinitialisez le témoin de niveau faible du spray.
 - En partant de la position Off, mettez le commutateur sur Tone+Spray
 - Le voyant clignote en vert, puis en rouge, puis de couleur ambre
 - Pendant que le voyant est de couleur ambre, remettez immédiatement le commutateur sur la position Off
 - Attendez 15 secondes en position Off, puis choisissez l'option de dressage souhaitée
 - Le voyant clignote de couleur ambre 5 fois pour indiquer que le compteur de spray a été remis à zéro, puis le dispositif se met à fonctionner normalement

Remarque : Ne pas percer ni brûler le spray répulsif ou le bidon de remplissage.

Ne pas exposer à une chaleur extrême et ne pas stocker à une température supérieure à 48° C.

Étape 3 Choisir entre trois options de dressage

3

Le Spray répulsif de luxe Pawz Away™ de PetSafe® offre trois options de dressage conçues pour raccourcir le temps de dressage et encourager un comportement adéquat. Les options proposées sont **Signal sonore + spray**, **Signal sonore uniquement**, et **Spray uniquement**.

Signal sonore + spray : Le Spray répulsif de luxe Pawz Away™ émet un bref signal sonore, suivi immédiatement d'un spray, lorsque votre animal entre dans la zone interdite. La plupart des animaux apprennent très rapidement où se trouve le Spray répulsif de luxe Pawz Away™. Après un dressage initial en mode Signal sonore + spray, vous pouvez choisir de passer au mode Signal sonore uniquement.

Signal sonore uniquement : Avec le mode Signal sonore + spray, décrit ci-dessus, l'animal apprend que le spray vient après le signal sonore. Après quelques vaporisations, vous pouvez choisir l'option Signal sonore uniquement (sans spray). Le signal sonore est émis lorsque l'animal entre dans la zone interdite mais aucun spray n'est envoyé. Les animaux réagissent généralement à l'avertissement sonore et évitent la zone non-autorisée.

Spray uniquement : Vous pouvez aussi préférer l'option du spray sans signal sonore, lorsque vous dormez par exemple. Cette option projette le spray dès que l'animal pénètre dans la zone non-autorisée, sans avertissement sonore.

Étape 4 Commandes

4

Deux commutateurs sont situés sur le côté de l'unité. Le commutateur du haut est utilisé pour choisir l'option de dressage et pour éteindre l'unité.

Commutateur	Fonction
Position 1	Éteint («off»)
Position 2	Marche/Signal sonore + spray («Spray/Tone»)
Position 3	Marche/Spray uniquement («Spray Only»)
Position 4	Marche/Signal sonore uniquement («Tone Only»)

Réglage de la portée de détection

Le deuxième commutateur, situé sous le premier, est utilisé pour régler la portée de détection. Le réglage « Hi » (élevé) permet de détecter l'animal à 91 cm de distance ; le réglage « Low » le détecte à 46 cm.

Couleurs du voyant

Voyant vert	Clignote toutes les 5 secondes	L'unité est en marche
Voyant rouge	Clignote 3 fois toutes les 5 secondes	Autonomie faible de la pile
Voyant ambre	En continu	Niveau bas de spray, remplir dès que possible

Test du Spray répulsif de luxe Pawz Away™ de PetSafe®

Vérifiez que la pile a été installée et que l'unité est réglée sur Signal sonore + spray, Signal sonore uniquement ou Spray uniquement. Passez votre main devant le capteur de mouvement. L'unité détecte votre présence et active l'option choisie.

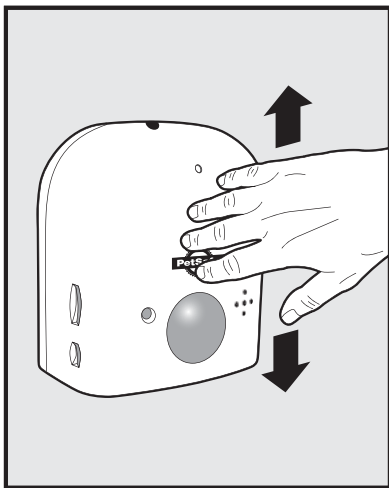

Choisir un emplacement

1. Placez le Spray répulsif de luxe Pawz Away™ là où vous voulez que votre animal n'aille pas (un cadre de porte, une surface de travail dans la cuisine, un rebord de fenêtre, une poubelle)
2. Placez le commutateur de fonction sur la position de dressage souhaitée.
3. Réglez la portée de détection (commutateur Hi/Low).

Le Spray répulsif de luxe Pawz Away™ est discret et polyvalent

Autonome : Placez-le devant vos plantes ou sur un comptoir.

Suspendez-le : Utilisez l'encoche en trou de serrure à l'arrière du dispositif pour le fixer à un mur ou à un cadre de porte.

PetSafe® recommande le ruban à double face adhésive Mounting Squares de Scotch®. Collez un carré adhésif sur l'arrière du Pawz Away™ puis sur le mur. Cette méthode est idéale pour les murs, les fenêtres, les armoires et d'autres surfaces lisses.

Remarque : Le spray est envoyé à environ 30 cm de l'unité vers l'avant et à 30 cm vers le haut. Il est recommandé de placer le dispositif en dessous du niveau de la tête de l'animal.

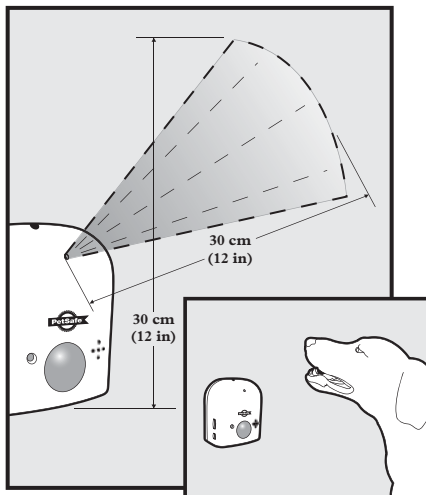

Entretien & nettoyage

Éteindre le Spray répulsif de luxe Pawz Away™. Utiliser un tissu et de l'eau savonneuse tiède pour essuyer l'unité, et nettoyer tout particulièrement le bec vaporisateur. Ne pas immerger complètement le Spray répulsif de luxe Pawz Away™ dans l'eau. Il est recommandé de nettoyer le dispositif une fois tous les deux mois pour éviter tout risque d'obstruction. La fréquence du nettoyage dépend de l'utilisation.

Accessoires

Pour commander des accessoires supplémentaires pour votre Spray répulsif de luxe Pawz Away™ de PetSafe®, contactez le Service clientèle ou visitez notre site www.petsafe.net pour trouver un revendeur près de chez vous.

Composant	Référence
Porte batterie	RFA-375
Recharge de spray inodore	PAC19-11883
Recharge de spray - Citronnelle	PAC19-12069
Recharge de spray - Citron	RFA-164-19
Pile 9V	PAC11-12067

Foire aux questions

Le Spray répulsif de luxe Pawz Away™ fonctionnera-t-il avec mon chien ou mon chat ?	Le Spray répulsif de luxe Pawz Away™ est sans danger et efficace pour toutes les races et tailles de chiens et de chats.
Le spray est-il sans danger ?	Même si le spray est désagréable, il reste sans danger pour votre chien.

Dépannage

Le Spray répulsif de luxe Pawz Away™ ne vaporise pas.	<ul style="list-style-type: none">• Vérifiez que la pile soit correctement installée.• Remplacez la pile.• Nettoyez le bec vaporisateur.• Remplissez le spray inodore.• Si le Spray répulsif de luxe Pawz Away™ ne fonctionne toujours pas, contactez le Service clientèle.
Lorsque j'essaie de remplir le spray inodore, le spray fuit autour du bec vaporisateur.	<ul style="list-style-type: none">• Placez le Spray répulsif de luxe Pawz Away™ sur une surface dure, comme une surface de travail de cuisine.• Tenez la recharge de spray inodore à la verticale. Si la recharge n'est pas bien à la verticale, le spray risque de fuir.• Appuyez fermement sur la recharge de spray inodore pour éviter tout risque de fuite.• Si le spray continue à fuir, contactez le Service clientèle.
Du spray inodore obstrue le bec vaporisateur.	<ul style="list-style-type: none">• Nettoyez délicatement autour du bec avec un tissu chaud et savonneux.

Avertissement

Important : Ce dispositif de dressage n'est pas un jouet, tenez-le hors de portée des enfants.

- **N'utilisez pas ce produit à proximité d'une flamme.**
 - **Ne pas laisser à la portée des enfants.**
 - **Avertissez les autres personnes de la présence du Spray répulsif de luxe Pawz Away™.**
 - **Utilisez exclusivement les recharges PetSafe®.**
 - **Ne pas percer. Ne pas stocker à la chaleur.**
 - **À utiliser dans un environnement bien ventilé.**
-

Remarque importante concernant le recyclage

Veillez respecter les règlements applicables aux déchets d'équipements électriques et électroniques dans votre pays. Ce dispositif doit être recyclé. Si vous n'avez plus l'utilité de ce matériel, ne le jetez pas avec vos déchets normaux. Veuillez le rapporter chez votre revendeur pour que ce dispositif soit placé dans notre programme de recyclage. Si cela n'est pas possible, veuillez contacter le Service clientèle pour plus d'informations. Pour connaître les numéros de téléphone du Service clientèle, visitez notre site Internet www.petsafe.net.

Élimination des batteries usagées

Le tri sélectif des piles usagées est obligatoire dans de nombreuses régions ; vérifiez les règlements en vigueur dans votre localité. Veuillez consulter les instructions en page 14 pour retirer la pile de l'appareil. Ce dispositif fonctionne avec une pile alcaline de 9 V Remplacer uniquement par une pile équivalente.

Conformité



Ce dispositif est conforme avec les Directives européennes relatives à la compatibilité électromagnétique et la basse tension. Toute modification du dispositif non autorisée par Radio Systems® Corporation peut enfreindre la législation européenne, peut annuler la capacité de l'acheteur à utiliser le dispositif et annule la garantie.

Vous pouvez trouver la déclaration de conformité sur le lien suivant : http://www.petsafe.net/customer-care/eu_docs.php.

Canada

Cet appareil numérique de la classe B est conforme à la norme ICES-003 du Canada. Son fonctionnement est soumis aux deux conditions suivantes : (1) cet appareil ne peut pas provoquer d'interférences et (2) il doit accepter toute interférence reçue, y compris celles qui peuvent être à l'origine d'un fonctionnement non souhaité.

Toute modification du dispositif peut annuler la capacité de l'acheteur à utiliser edit dispositif

Australie

Ce système satisfait à la norme de compatibilité électromagnétique spécifié par l'ACMA (Australian Communications and Media Authority).

Conditions d'utilisation et limite de responsabilité

1. Conditions d'utilisation

En achetant ce produit, vous acceptez les termes, conditions et consignes d'utilisation tels qu'ils sont stipulés dans ce manuel. L'utilisation de ce produit revient à en accepter les termes, conditions et consignes d'utilisation. Si vous n'acceptez pas ces termes, conditions et consignes d'utilisation, veuillez renvoyer ce produit, inutilisé, dans son emballage d'origine et à vos frais et risques, au Service clientèle approprié avec une preuve d'achat afin d'obtenir un remboursement complet.

2. Utilisation appropriée

Ce produit est conçu pour être utilisé avec des animaux pour lesquels un dressage est nécessaire. Le tempérament spécifique ou la taille/le poids de votre chien peuvent ne pas convenir pour ce produit (veuillez consulter la section « Fonctionnement du système » dans ce Manuel d'utilisation). Radio Systems® Corporation déconseille l'utilisation de ce produit si votre chien est agressif et rejette toute responsabilité quant au caractère approprié du produit à un animal spécifique. Si vous n'êtes pas sûr que ce dispositif soit approprié à votre animal, veuillez consulter votre vétérinaire ou un dresseur agréé avant de l'utiliser. Une utilisation appropriée comprend, entre autres, la consultation de la totalité de ce manuel ainsi que de l'ensemble des avertissements.

3. Utilisation illégale ou interdite

Ce produit est conçu pour être utilisé exclusivement avec des animaux de compagnie. Ce dispositif de dressage n'est pas destiné à blesser ni à provoquer un animal. L'utilisation inappropriée de ce produit peut représenter une violation des lois fédérales, nationales ou locales.

4. Limite de responsabilité

Radio Systems® Corporation et ses sociétés affiliées ne peuvent en aucun cas être tenus responsables pour (i) des dommages directs, indirects, punitifs, accidentels, spéciaux ou secondaires, (ii) ni pour des dommages occasionnés ou associés à l'utilisation ou à l'utilisation inappropriée de ce produit. L'acheteur prend à sa charge les risques et les responsabilités en rapport avec l'utilisation de ce produit et dans la pleine mesure prévue par la loi. Dans le but d'éviter toute ambiguïté, aucune partie de la clause 4 ne peut engager la responsabilité de Radio Systems® Corporation en cas de décès, de blessures corporelles, de fraude ou de fausse déclaration.

5. Modification des termes et des conditions

Radio Systems® Corporation se réserve le droit de modifier les termes, les conditions et les consignes d'utilisation applicables à la vente du produit. Si de telles modifications vous ont été communiquées avant que vous n'utilisiez ce produit, elles ont une valeur contractuelle et s'appliquent comme si elles faisaient partie du présent document.

Nederlands

Bedankt voor uw keuze voor PetSafe®. Door consistent gebruik van ons product, gaat uw huisdier zich beter gaan gedragen, in minder tijd dan met andere trainings apparaten. Als u vragen heeft, neemt u dan a.u.b. contact op met de klantenservice. Voor een lijst van telefoonnummers van de Klantenservice bezoekt u onze website op www.petsafe.net.

Om optimaal van uw garantie te kunnen genieten, verzoeken wij u uw product binnen 30 dagen te registreren via www.petsafe.net. Door deze registratie, samen met het bewaren van uw aankoopbewijs, zult u kunnen genieten van de volledige garantie en zullen we u, wanneer u contact opneemt met de klantenservice, sneller kunnen helpen. Belangrijk: PetSafe® zal uw waardevolle informatie nooit aan derden geven of verkopen. Volledige garantie-informatie is online beschikbaar via www.petsafe.net.

Inhoudsopgave

Onderdelen	21
Kenmerken	21
Hoe werkt Pawz Away™ Deluxe afschrikspray	21
Belangrijke definities	22
Bedienings- en trainingsgids	
Batterij plaatsen en verwijderen	23
Vullen en navullen van de geurloze spray.....	23
Kies uit de drie trainingsopties	24
Bedieningselementen	24
Testen van Pawz Away™ Deluxe afschrikspray	25
Kiezen van een locatie	25
Zorg en reiniging.....	26
Accessoires.....	26
Veel gestelde vragen.....	26
Probleemoplossing	27
Let op.....	27
Afvoer van batterijen	27
Conformiteit	28
Gebruiksvoorwaarden en beperking van aansprakelijkheid.....	28

Onderdelen



**Pawz Away™
Deluxe afschrikspray**

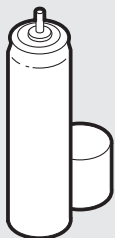

**Geurloze spray
(PAC19-11883)**



Gebruiksaanwijzing

Kenmerken

- Training binnenshuis voor honden en katten
- 3 gemakkelijk te gebruiken trainingsopties (geluidssignaal en spray, alleen geluidssignaal, alleen spray)
- Detectiebereik instelbaar van 46 tot 91 cm
- Discreet en veelzijdig; slechts 7 cm groot voor gebruik in elke ruimte
- Aan muur of op oppervlak gemonteerd
- Geurloze spray is veilig en effectief
- Indicator voor volle/lege batterij

Belet uw huisdier:

- een kamer in te komen
- op het meubilair te springen
- op keukenbladen of werkoppervlakken te springen
- de vuilnisbak om te gooien

Hoe werkt Pawz Away™ Deluxe afschrikspray

PetSafe® Pawz Away™ Deluxe afschrikspray monitort op beweging tot op 91 cm afstand. Wanneer uw huisdier wordt gedetecteerd, geeft Pawz Away™ Deluxe afschrikspray een snelle, veilige dosis spray af waarvan uw huisdier schrikt. Uw huisdier leert snel gebieden te mijden waar hij niet mag komen. Het is effectief voor zowel honden als katten van elke grootte.

PetSafe® Pawz Away™ Deluxe afschrikspray biedt drie opties om huisdieren te ontmoedigen uit hiertoe aangewezen gebieden: **Geluidssignaal en spray**; **alleen geluidssignaal** (zonder spray) en **alleen spray**. De spray is geurloos, veilig en humaan; het is echter voldoende stimulus om huisdieren ervan te weerhouden op werkoppervlakken in de keuken te springen, in de afvalbak te graven of zich toegang tot afgeschermd gebied te verschaffen.

Het PetSafe® Pawz Away™ Spray afschrikspray heeft een klein, innovatief ontwerp (slechts 7 cm groot), dat bijna overal neergezet, opgehangen of geplaatst kan worden. Een (na-)vulling gaat zo'n 80 tot 100 doseringen mee.

Belangrijk

- Niet voor gebruik door kinderen.
- Pawz Away™ Deluxe afschrikspray is alleen bedoeld voor gebruik met honden en katten. Probeer het nooit te gebruiken voor enig ander doel dan beschreven in deze handleiding.
- Alleen voor gebruik binnenshuis.

Belangrijke definities

Pawz Away™ Deluxe afschrikspray: Train uw huisdier om bepaalde gebieden te ontwijken.

schakelaar met 4 functies: Kies een trainingsoptie of schakel de unit uit.

Bewegingssensor: Detecteert beweging van het huisdier.

Navulpoort: Wordt gebruikt om de spray na te vullen.

Spuitmond: Geeft de spray af. De spray heeft een bereik van ca. 30 cm vanaf de unit en 30 cm naar boven.

Schakelaar Hi/Low (hoog/laag): Stel bereik in op 46 of 91 cm.

LED: Licht groen op voor volle batterij, rood bij (bijna) lege batterij; oranje voor weinig spray.

Luidspreker: Geeft het geluidssignaal af.

Ophanghaakje: Wordt gebruikt om de unit op te hangen of te monteren.

Batterijdeurtje: Geeft toegang tot de batterij van 9 volt (niet meegeleverd).

Voorzijde

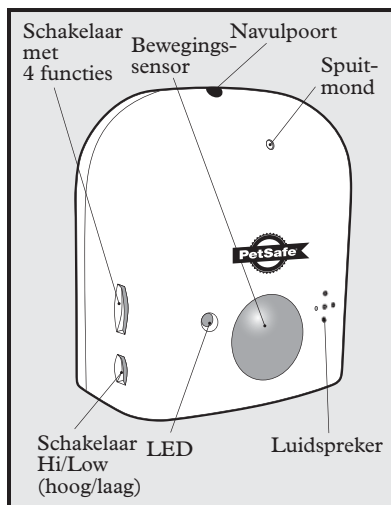

Achterzijde

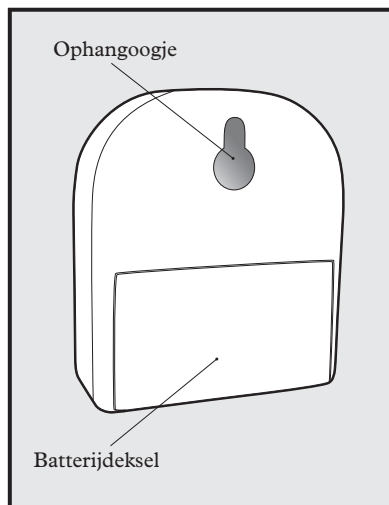

Bedienings- en trainingsgids

Stap 1 Batterij plaatsen en verwijderen

1

- PetSafe® Pawz Away™ Deluxe afschrikspray vereist een oplaadbare batterij van 9 volt (niet meegeleverd).
- Het batterijdeksel bevindt zich aan de achterzijde van de unit. Schuif het batterijdeksel open.
- Plaats de batterij van 9 volt met de positieve zijde georiënteerd zoals getoond
- Plaats het batterijdeksel terug door de bovenste hoek te positioneren en de onderkant van het deksel terug te 'klikken'.

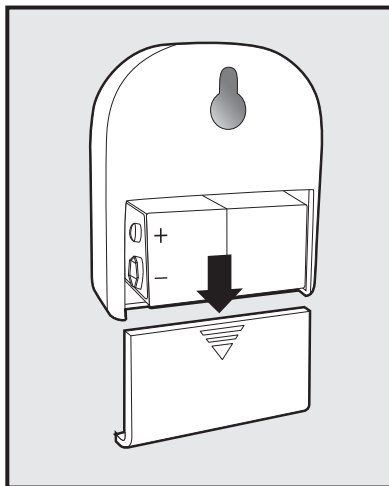

Gebruiksduur batterij

De gemiddelde gebruiksduur van de batterij is 2-3 maanden, afhankelijk van het aantal malen dat de unit geactiveerd wordt. Om de batterij te sparen kan de unit worden "uit"geschakeld wanneer de Pawz Away™ Deluxe afschrikspray niet gebruikt wordt.

Stap 2 Vullen en navullen van de geurloze spray

2

- Schakel de unit uit.
- Houd het busje geurloze spray rechtop en druk de spuitmond stevig naar beneden in de navulpoort. 15 seconden op deze manier vasthouden en dan verwijderen.
Opmerking: Als er spray lekt, kan het nodig zijn harder te drukken om de afsluiting af te ronden.
- Reset de indicator voor weinig spray.
 - Vanuit positie Uit wordt de schakelaar naar geluidssignaal en spray geschakeld
 - LED zal eerst groen, daarna rood en dan oranje knipperen
 - Bij oranje LED wordt de schakelaar direct naar Uit geschakeld
 - Wacht 15 seconden met de unit Uit, schakel daarna naar de gewenste trainingsoptie
 - LED zal 5 maal oranje knipperen om aan te geven dat de sprayteller gereset is en zal hierna de normale werking starten

Opmerking: Busje sprayafschrikmiddel of navullingen ervan niet doorboren of verbranden. Niet blootstellen aan extreme hitte of opslaan bij temperaturen boven 48° C (120° F).

Stap 3 Kies uit de drie trainingsopties

3

De PetSafe® Pawz Away™ Deluxe afschrikspray biedt drie trainingsopties, ontworpen om de trainingsperiode te verkorten en goed gedrag te stimuleren. De opties zijn **geluidssignaal en spray, alleen geluidssignaal en alleen spray.**

Geluidssignaal en spray: De Pawz Away™ Deluxe afschrikspray geeft een kort geluidssignaal af, direct gevolgd door spray wanneer uw huisdier het verboden gebied binnegaat. De meeste huisdieren leren snel om het gebied, waar Pawz Away™ Deluxe afschrikspray wordt gebruikt, te vermijden. Na een initiële trainingsperiode met geluidssignaal en spray kunt u ervoor kiezen te wisselen naar modus Alleen geluidssignaal.

Alleen geluidssignaal: In de hierboven beschreven modus Geluidssignaal en spray leert het huisdier dat de spray na het geluidssignaal komt. Na een paar keer kunt u ervoor kiezen optie Alleen geluidssignaal te gebruiken (dus het geluidssignaal zonder spray). Het geluidssignaal wordt geactiveerd wanneer het huisdier in het verboden gebied komt, maar er volgt geen spray. Huisdieren reageren gewoonlijk op het waarschuwingsgeluidssignaal en vermijden het verboden gebied.

Alleen spray: Het kan voorkomen dat u er de voorkeur aan geeft de spray in te schakelen zonder het geluidssignaal; bijvoorbeeld wanneer u slaapt. Alleen spray zorgt voor directe correctie wanneer uw huisdier in het verboden gebied komt, zonder dat het waarschuwingsgeluidssignaal klinkt.

Stap 4 Bedieningselementen

4

Er zijn twee schakelaars die zich elk aan een kant van de unit bevinden. Met de bovenste schakelaar wordt een keuze gemaakt uit de drie trainingsopties en wordt de unit uitgeschakeld.

Schakelaar	Functie
Positie 1	Uit ("Off")
Positie 2	Aan/Geluidssignaal en spray ("Spray/Tone")
Positie 3	Aan/Alleen spray ("Spray Only")
Positie 4	Aan/Alleen geluidssignaal ("Tone Only")

Instellen van het bereik

De tweede schakelaar, die zich onder de functieschakelaar bevindt, wordt gebruikt voor het instellen van het bereik. "Hi" detecteert het huisdier tot op 91 cm afstand; "Low" detecteert het huisdier op tot 46 cm (18 in) afstand.

Kleuren LED

Groene LED	Knippert elke 5 seconden	Unit is aan
Rode LED	Knippert elke 5 seconden 3 maal	Batterij (bijna) leeg; vervang batterij
Oranje LED	Continu	Spray bijna leeg, zo snel mogelijk bijvullen

Testen van de PetSafe® Pawz Away™ Deluxe afschrikspray

Zorg ervoor dat de batterij is geplaatst en de unit is ingesteld op geluidssignaal en spray, alleen geluidssignaal of alleen spray. Plaats uw hand voor de bewegingsdetector. De unit zal uw aanwezigheid detecteren en overeenkomstig worden geactiveerd.

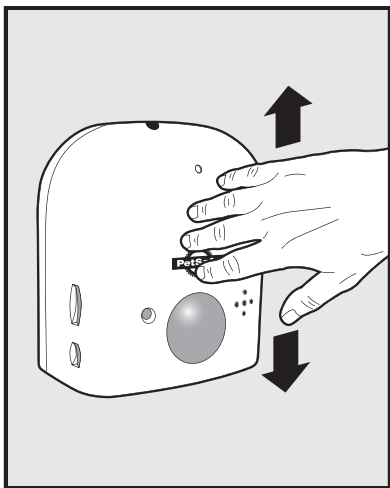

Kiezen van een locatie

1. Plaats Pawz Away™ Deluxe afschrikspray op een locatie waarvan u wilt dat uw huisdier deze mijdt (bijv. in een deuropening, keukenblad, vensterbanken of de afvalbak)
2. Schuif de functieschakelaar naar de gewenste trainingspositie.
3. Stel het detectie-bereik in door de Hi/Low-schakelaar overeenkomstig te verschuiven.

Pawz Away™ Deluxe afschrikspray is klein en veelzijdig

Stand-alone: Plaats het voor kamerplanten of op werkbladen.

Ophangen: Gebruik het ophangoogje aan de achterzijde voor ophangen aan een muur of in een deuropening.

PetSafe® beveelt ook Scotch® Mounting Squares, aan, dubbelzijdig schuimtape. Beschermende afdekking loshalen en op de achterzijde van de Pawz Away™ unit en de wand plakken. Prima voor gebruik op wanden, ramen, kasten en andere gladde, droge oppervlakken.

Opmerking: De spray heeft een bereik van ca. 30 cm naar buiten vanaf de unit en 30 cm naar boven. Het wordt aanbevolen de unit zodanig te positioneren dat deze zich lager dan de kop van het huisdier bevindt.

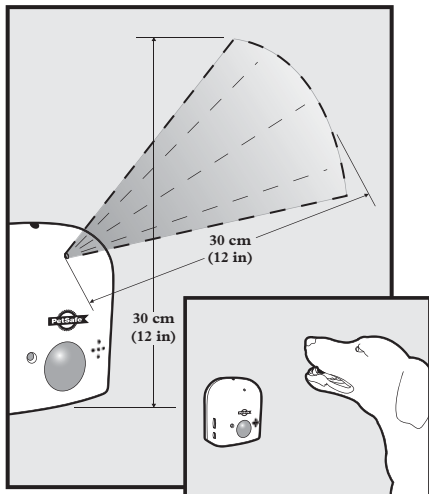

Zorg en reiniging

Uitschakelen van de Pawz Away™ Deluxe afschrikspray. Gebruik een doek en mild zeepwater om de unit af te vegen; reinig de spuitmond met aandacht. Dompel Pawz Away™ Deluxe afschrikspray niet helemaal onder in water. Het wordt aanbevolen de unit om de maand te reinigen om verstopping te voorkomen. De noodzaak tot reinigen is afhankelijk van de mate van gebruik.

Accessoires

Voor aanschaf van extra accessoires voor uw PetSafe® Pawz Away™ Deluxe afschrikspray neemt u contact op met de klantenservice of bezoekt u onze website op www.petsafe.net voor een verkooppunt bij u in de buurt.

Onderdeel	Bestelnummer
Batterijdeksel	RFA-375
Navulbusje - geurloos	PAC19-11883
Navulbusje - citronella	PAC19-12069
Navulbusje - citroen	RFA-164-19
Batterij 9V	PAC11-12067

Veel gestelde vragen

Zal Pawz Away™ Deluxe afschrikspray werken bij mijn hond(en) of kat(ten)?	Pawz Away™ Deluxe afschrikspray is veilig en effectief voor alle rassen en maten honden en katten.
Is de spray veilig en humaan?	Ook al is de spray onaangenaam, het zal uw huisdier geen schade toebrengen.

Probleemoplossing

De Pawz Away™ Deluxe afschrikspray sprayt niet.	<ul style="list-style-type: none">• Zorg ervoor dat de batterij juist geplaatst is.• Vervang de batterij.• Reinig de spuitmond.• Vul de geurloze spray bij.• Als de Pawz Away™ Deluxe afschrikspray nog steeds niet werkt, neem dan contact op met de klantenservice.
Als ik de geurloze spray wil bijvullen, lekt de spray rond de spuitmond.	<ul style="list-style-type: none">• Plaats de Pawz Away™ Deluxe afschrikspray op een hard oppervlak, zoals een keukenblad.• Houd het busje geurloze spray rechtop. Als het in een hoek gehouden wordt, wordt geen goede afdichting verkregen.• Druk stevig op het busje geurloze spray om een goede afdichting te creëren.• Als de spray blijft lekken, neem dan contact op met de klantenservice.
Rond de spuitmond zit een residu geurloze spray.	<ul style="list-style-type: none">• Reinig het gebied rond de spuitmond voorzichtig met een doek met warm zeepsop.

Let op

Belangrijk: Dit trainingsapparaat voor huisdieren is geen speelgoed; buiten bereik van kinderen houden.

- Gebruik dit product niet bij (open) vuur.
- Buiten bereik van kinderen houden.
- Waarschuw anderen dat er Pawz Away™ Deluxe afschrikspray gebruikt wordt.
- Gebruik alleen navullingen van PetSafe®.
- Niet doorboren. Opslaan uit de buurt van hitte.
- Gebruiken onder goed geventileerde condities.

Belangrijk advies over recycling

De richtlijnen voor Afgedankte Elektrische en Elektronische Apparatuur (AEEA) in uw land dienen te worden opgevolgd. Deze apparatuur dient hergebruikt te worden. Indien u deze apparatuur niet langer nodig heeft, werp deze dan niet bij het gewone huisvuil weg. Breng de apparatuur terug naar de plaats van aankoop, zodat deze kan worden opgenomen in ons systeem van hergebruik. Als dit mogelijk is, neem dan contact op met de klantenservice voor verdere informatie. Voor een lijst van telefoonnummers van de Klantenservice bezoekt u onze website op www.petsafe.net.

Afvoer van batterijen

In veel gebieden is het apart inzamelen van gebruikte batterijen verplicht; controleer de regelgeving in uw regio voordat gebruikte batterijen worden weggegooid. Zie pagina 23 voor aanwijzingen over het verwijderen van de batterij, voor aparte verwerking. Dit apparaat werkt op 1 alkalinebatterij met 9-volt capaciteit; alleen vervangen door gelijkwaardige batterij.

Conformiteit



Dit apparaat voldoet aan de relevante EU-richtlijnen voor Elektromagnetische compatibiliteit en lage spanning. Ongeoorloofde wijzigingen of aanpassingen aan de apparatuur, die niet erkend zijn door de Radio Systems® Corporation, kunnen leiden tot inbreuk op de EU-richtlijnen, het niet toestaan van het gebruik van de apparatuur en leiden tot het nietig verklaren van de garantie.

De conformiteitsverklaring kan worden gevonden op: http://www.petsafe.net/customercare/eu_docs.php.

Canada

Deze digitale apparatuur van Klasse B voldoet aan Canadian ICES-003.

Australië

Dit apparaat voldoet aan de toepasselijke EMC-vereisten zoals gespecificeerd door de ACMA (Australische Communicatie- en Media-autoriteit).

Gebruiksvoorwaarden en beperking van aansprakelijkheid

1. Gebruiksvoorwaarden

Dit product wordt u aangeboden onder voorwaarde van uw acceptatie, zonder wijziging, van de voorwaarden, condities en opmerkingen die hierin staan. Gebruik van dit product impliceert aanvaarding van alle dergelijke voorwaarden, condities en opmerkingen. Wanneer u deze voorwaarden, condities en opmerkingen niet accepteert, kan het product, samen met het aankoopbewijs en ongebruikt, geretourneerd worden in de originele verpakking en op uw risico en kosten naar de relevante klantenservice, voor een volledige teruggave van het aankoopbedrag.

2. Juist gebruik

Dit product is ontworpen voor gebruik met huisdieren wanneer training gewenst is. Het kan voorkomen dat het specifieke temperament of de grootte/het gewicht van uw huisdier niet geschikt zijn voor dit product (raadpleeg “Werking van het systeem” in deze bedieningshandleiding). Radio Systems® Corporation beveelt aan dat dit product niet gebruikt wordt wanneer uw huisdier agressief is en aanvaardt geen aansprakelijkheid voor het vaststellen van geschiktheid in dergelijke gevallen. Als u er niet zeker van bent of dit product geschikt is voor uw huisdier, neem dan contact op met uw dierenarts of een gediplomeerd trainer. Juist gebruik omvat, zonder beperking, het doornemen van de gehele gebruikshandleiding en alle specifieke waarschuwingen.

3. Geen onwettelijk of verboden gebruik

Dit product is alleen ontworpen voor gebruik met huisdieren. Dit systeem voor training van huisdieren is niet bedoeld om te schaden, verwonden of te provoceren. Gebruik van dit product op een wijze waarvoor niet bedoeld is kan leiden tot het schenden van nationale of plaatselijke wetten.

4. Beperking van aansprakelijkheid

In geen geval zal Radio Systems® Corporation of enig bijbehorend bedrijf aansprakelijk zijn voor (i) enige indirecte, strafrechtelijke, incidentele, speciale of gevolgschade en/of (ii) enig willekeurig verlies of schade, voortkomend uit of verbonden met het misbruik van dit product. De koper aanvaardt, in de breedste zin zoals toegestaan door de wet, alle risico's en aansprakelijkheden die voortvloeien uit het gebruik van dit product. Om twijfel uit te sluiten: niets in deze clausule 4 zal de aansprakelijkheid van Radio Systems® Corporation beperken in geval van overlijden of persoonlijk letsel van personen of fraude of frauduleuze misrepresentatie.

5. Aanpassing van de gebruiksvoorwaarden

Radio Systems® Corporation behoudt zich het recht voor om de voorwaarden, condities en opmerkingen waaronder dit Product wordt aangeboden, te wijzigen. Indien dergelijke wijzigingen aan u zijn gecommuniceerd voor gebruik van het product, zijn deze bindend als hierin opgenomen.

Gracias por elegir la marca PetSafe®. El uso correcto y coherente de este producto, le permitirá adiestrar a su mascota más rápidamente que con cualquier otro sistema de adiestramiento. Si tiene alguna pregunta, por favor contacte con el Centro de Atención al Cliente. Para obtener un listado de los números de teléfono de los Centros de Atención al Cliente visite nuestro sitio web en www.petsafe.net.

Para aprovechar toda la protección de su garantía, registre su producto dentro de los 30 días posteriores a la compra en www.petsafe.net. Al registrarse y conservar su recibo de compra, disfrutará de la garantía plena del producto y, si tuviera necesidad de contactar con el Centro de atención al cliente, podremos ayudarle con mayor rapidez. Y lo que es más importante, PetSafe® nunca dará ni venderá su valiosa información a nadie. La información completa sobre la garantía está disponible en línea en www.petsafe.net.

Índice

Componentes.....	30
Características.....	30
Cómo funciona el spray repelente deluxe Pawz Away™.....	30
Definiciones.....	31
Manual de funcionamiento y adiestramiento	
Inserción y extracción de las baterías.....	32
Llenar y rellenar el spray sin olor.....	32
Elija una de las tres opciones de adiestramiento.....	33
Controles.....	33
Prueba del spray repelente deluxe Pawz Away™.....	34
Elección de un sitio.....	34
Cuidado y limpieza.....	35
Accesorios.....	35
Preguntas frecuentes.....	35
Resolución de problemas.....	36
Precaución.....	36
Eliminación de las baterías.....	36
Conformidad.....	37
Condiciones de uso y limitación de responsabilidad.....	37

Componentes



**Spray repelente
deluxe Pawz Away™**

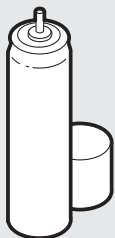

**Spray sin olor
(PAC19-11883)**



**Manual de
funcionamiento**

Características

- Adiestramiento en ambientes interiores para perros y gatos
- 3 opciones de adiestramiento fáciles de usar (señal acústica y spray, señal acústica sola y sólo spray)
- Alcance de detección ajustable desde 46 hasta 91 cm (18-36 pulg.)
- Discreto y versátil: sólo tiene 7 cm (2,75 pulg.) de altura para poder usarlo en cualquier espacio
- Se puede montar en una pared o sobre una superficie
- El spray sin olor es seguro y efectivo
- Indicador luminoso de batería cargada/descargada

Evita que su mascota:

- Entre en una habitación
- Salte sobre los muebles
- Salte sobre las superficies de trabajo de la cocina
- Vuelque cubos de basura

Cómo funciona el spray repelente deluxe Pawz Away™

El spray repelente deluxe Pawz Away™ de PetSafe® controla el movimiento hasta 91 cm (36 pulg.) de distancia. Cuando su mascota sea detectada, el spray repelente deluxe Pawz Away™ emitirá una vaporización rápida y segura que le sorprenderá. Su mascota aprenderá rápidamente a evitar las zonas que queden fuera de los límites. Es efectivo tanto para perros como para gatos de todos los tamaños.

El spray repelente deluxe Pawz Away™ de PetSafe® ofrece tres opciones para desalentar a su perro a que entre en las zonas designadas: **señal acústica y spray, señal acústica sola** (sin spray) y **sólo spray**.

El spray no tiene olor, es seguro y humano, no obstante es un estímulo disuasorio suficiente para que las mascotas no salten sobre las superficies de trabajo de cocina, escarben en cubos de basura o entren en zonas restringidas.

El spray repelente deluxe Pawz Away™ de PetSafe® tiene un diseño pequeño (sólo 7 cm (2,75 pulg.) de alto) e innovador que se puede posar, colgar o colocar en casi cualquier sitio. Debería poder disponer de unas 80-100 vaporizaciones entre las recargas del bote de spray.

Importante

- Este producto no está indicado para que lo utilicen niños.
- El spray repelente deluxe Pawz Away™ sólo debe usarse con perros y gatos. No intente usarlo para ningún propósito no descrito en este manual.
- Sólo para uso en ambientes interiores.

Definiciones

Spray repelente deluxe Pawz Away™: adiestra a su mascota para que evite ciertas zonas.

Interruptor de 4 posiciones: permite elegir una de las opciones de adiestramiento o apagar la unidad.

Detector de movimientos: detecta el movimiento de la mascota.

Boquilla de relleno: se utiliza para rellenar el bote de spray.

Boquilla de vaporización: expulsa el spray. El spray recorre aproximadamente 30 cm (12 pulg) desde la unidad y 30 cm (12 pulg) hacia arriba.

Interruptor Alto/Bajo: ajusta el alcance a 46 ó 91 cm (18 ó 36 pulg.).

Indicador luminoso: en verde cuando la batería está cargada, en rojo cuando la batería está baja y en ámbar para indicar que queda poco spray.

Altavoz: emite la señal acústica.

Soporte de fijación: se utiliza para colgar o montar la unidad.

Tapa de la batería: permite acceder a la batería de 9 voltios (no incluida).

Parte frontal

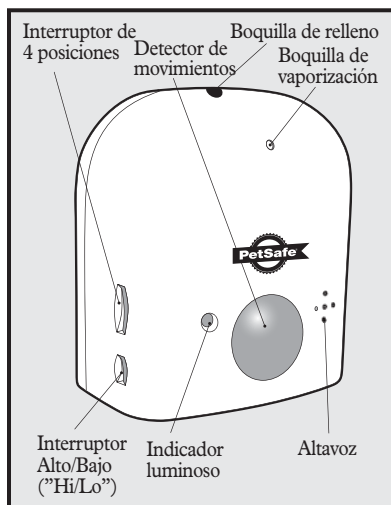

Parte trasera

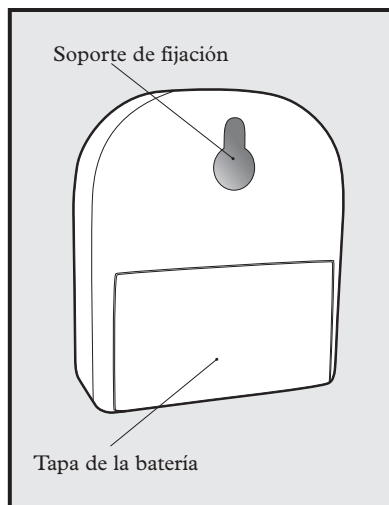

Manual de funcionamiento y de adiestramiento

Paso 1 Inserción y extracción de las baterías

1

- El spray repelente de Pawz Away™ PetSafe® requiere una batería de 9 voltios intercambiable (no incluida).
- La tapa de la batería se encuentra en la parte trasera de la unidad. Abra la tapa deslizándola.
- Inserte la batería de 9 voltios con el lado positivo orientado como se muestra en la imagen
- Vuelva a colocar la tapa de la batería colocando el borde superior y cerrando a presión la parte inferior de la tapa de la batería.

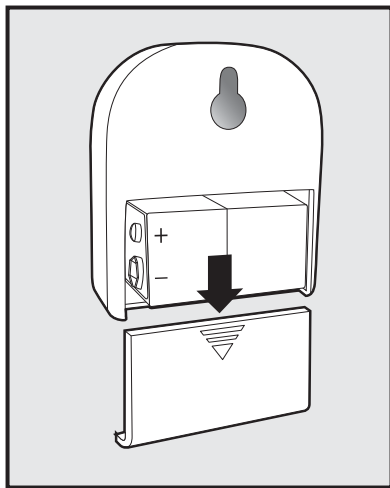

Vida útil de la batería

La vida útil de la batería promedio es de 2 a -3 meses, dependiendo de cuan a menudo se active la unidad. Para ahorrar energía, ponga el spray repelente deluxe Pawz Away™ en la posición de apagado cuando no se esté usando.

Paso 2 Llenar y recargar el spray sin olor

2

- Apague la unidad.
- Sostenga el bote del spray sin olor derecho y presione firmemente la boquilla hacia abajo introduciéndola en el orificio de relleno. Manténgalo en esta posición durante 15 segundos y retírelo.
Nota: Si se sale el spray, es posible que tenga que presionar más fuerte para encajarlo correctamente.
- Reinicialice el indicador de nivel de spray bajo.
 - Desde la posición de apagado, mueva el interruptor a señal acústica y spray
 - El indicador luminoso emitirá destellos verdes, después rojos y luego de color ámbar
 - Cuando el indicador luminoso esté en ámbar, cambie inmediatamente el interruptor a la posición de apagado
 - Espere 15 segundos con la unidad apagada y, a continuación, cambie a la opción de adiestramiento deseada
 - El indicador luminoso emitirá destellos de color ámbar 5 veces para indicar que el contador de vaporizaciones se ha reinicializado, y la unidad podrá volver a utilizarse normalmente

Nota: No pinche ni incinere el spray repelente o el bote de recarga.

No los exponga al calor extremo ni los almacene a temperaturas que sobrepasen los 48°C (120°F).

Paso 3 Elija una de las tres opciones de adiestramiento

3

El spray repelente deluxe Pawz Away™ de PetSafe® ofrece tres opciones de adiestramiento diseñadas para disminuir el tiempo necesario para adiestrar la mascota y fomentar una buena conducta. Las opciones incluyen **señal acústica y spray**, **señal acústica sola** y **sólo spray**.

Señal acústica y spray: El spray repelente deluxe Pawz Away™ emite una señal acústica breve, seguida de una vaporización inmediata cuando su mascota entra en la zona restringida. La mayoría de las mascotas aprenden muy rápidamente a evitar las zonas donde hay spray repelente deluxe Pawz Away™. Después de un adiestramiento inicial con señal acústica y spray, podrá cambiar al modo de señal acústica sola.

Señal acústica sola: Con el modo de señal acústica y spray, descrito anteriormente, la mascota aprende que la vaporización sigue a la estimulación acústica. Después de unos pocos encuentros, puede elegir la opción señal acústica sola (es decir, señal acústica sin spray). La señal acústica se activará cuando la mascota pase a la zona restringida; sin embargo, no se expulsará spray. Las mascotas generalmente responden a la advertencia de señal acústica y evitan la zona que está fuera de los límites.

Sólo spray: Algunas veces preferirá dejar el spray activado sin la señal acústica, como cuando esté durmiendo. Cuando la mascota pase a la zona restringida, este modo corregirá de inmediato sus movimientos sin emitir la señal acústica de advertencia.

Paso 4 Controles

4

Hay dos interruptores situados a cada lado de la unidad. El interruptor superior se usa para elegir una de las tres opciones de adiestramiento y para apagar la unidad.

Interruptor	Función
Posición 1	Apagada (“Off”)
Posición 2	Encendida/Señal acústica y spray (“Spray/Tone”)
Posición 3	Encendida/Sólo spray (“Spray Only”)
Posición 4	Encendida/Señal acústica sola (“Tone Only”)

Ajuste del alcance

El segundo interruptor, ubicado bajo el interruptor de función, se usa para ajustar el alcance. “Alto” detectará la mascota hasta 91 cm (36 pulg) de distancia, mientras que “bajo” detectará la mascota hasta 46 cm (18 pulg.) de distancia.

Colores del indicador luminoso

Indicador luminoso verde	Emite destellos cada 5 segundos	La unidad está encendida
Indicador luminoso rojo	Emite destellos 3 veces cada 5 segundos	Pila con poca carga, sustituir pronto
Indicador luminoso de color ámbar	Fijo	Nivel de spray bajo, rellenar tan pronto como sea posible

Prueba del spray repelente deluxe Pawz Away™ de PetSafe®

Asegúrese de que se haya instalado la batería y la unidad esté fijada en señal acústica y spray, señal acústica sola o sólo spray. Pase la mano por delante del detector de movimiento. La unidad detectará su presencia y se activará.

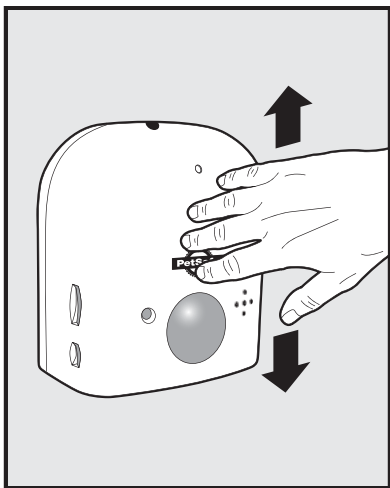

Elección de un sitio

1. Coloque el spray repelente deluxe Pawz Away™ en un sitio que quiera que su mascota evite (p. ej. en una entrada, una superficie de trabajo de la cocina, una repisa de ventana o el cubo de la basura).
2. Ponga el interruptor de función en la posición de adiestramiento deseada.
3. Ajuste el alcance de detección deslizando el interruptor Alto/Bajo según lo que desee.

El spray repelente deluxe Pawz Away™ es pequeño y versátil

Independiente: Colóquelo enfrente de las plantas de la casa o sobre encimeras.

Cuélguelo: Use la ranura con ojo de cerradura de la parte de atrás para montarlo en una pared o en una entrada.

PetSafe® también recomienda los adhesivos cuadrados de montaje de Scotch® con cinta de espuma en ambas caras. Sólo tiene que desprenderlos y pegarlos en la parte trasera de la unidad Pawz Away™ y en la pared. Son perfectos para paredes, ventanas, armarios y otras superficies secas y lisas.

Nota: El spray recorre aproximadamente 30 cm (12 pulg) desde la unidad y 30 cm (12 pulg) hacia arriba. Se recomienda colocar la unidad a un nivel que se encuentre bajo la cabeza de la mascota.

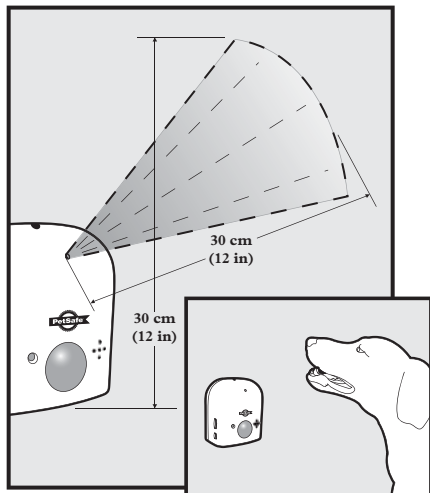

Cuidado y limpieza

Apague el spray repelente deluxe Pawz Away™. Use un paño y agua jabonosa para limpiar la unidad, prestando especial atención a la limpieza de la boquilla de vaporización. No sumerja por completo el spray repelente deluxe Pawz Away™ en agua. Se recomienda limpiar la unidad mensualmente para evitar que se atasque. La necesidad de limpieza dependerá del uso.

Accesorios

Para comprar accesorios adicionales para su spray repelente deluxe Pawz Away™ de PetSafe®, póngase en contacto con el Centro de atención al cliente o visite nuestro sitio web en www.petsafe.net para encontrar un minorista en su ciudad o región.

Componente	Número de pieza
Tapa de la batería	RFA-375
Bote de recarga - Sin olor	PAC19-11883
Bote de recarga - Citronela	PAC19-12069
Bote de recarga - Limón	RFA-164-19
Batería de 9 V	PAC11-12067

Preguntas frecuentes

¿Funcionará el spray repelente deluxe Pawz Away™ con mis gatos o perros?	El spray repelente deluxe Pawz Away™ es seguro y efectivo para todas las razas y tamaños de perros y gatos.
¿Es el spray seguro e inocuo?	Aunque el spray es desagradable, resulta inofensivo para su mascota.

Resolución de problemas

El spray repelente deluxe Pawz Away™ no vaporiza.	<ul style="list-style-type: none">• Asegúrese de que la batería esté bien colocada.• Sustituya la batería.• Limpie la boquilla de vaporización.• Rellene la unidad con spray sin olor.• Si el spray repelente deluxe Pawz Away™ todavía no responde, contacte con el Centro de atención al cliente.
Cuando intento rellenar la unidad con spray sin olor, éste se sale alrededor de la boquilla del spray.	<ul style="list-style-type: none">• Coloque el spray repelente deluxe Pawz Away™ sobre una superficie dura, como una superficie de trabajo de la cocina.• Sostenga el bote del spray sin olor derecho. Si está un poco torcido, es posible que no quede bien encajado.• Presione firmemente en el bote del spray sin olor para que encaje bien.• Si el spray continua filtrándose, consulte con el Centro de atención al cliente.
Se ha acumulado spray sin olor alrededor de la boquilla de vaporización.	<ul style="list-style-type: none">• Limpie suavemente los alrededores de la boquilla de vaporización con un paño enjabonado caliente.

Precaución

Importante: El dispositivo de adiestramiento de mascotas no es un juguete, manténgalo alejado de los niños.

- No use este producto cerca del fuego o de llamas al descubierto.
- Manténgalo fuera del alcance de los niños.
- Avise a los demás de la presencia del spray repelente deluxe Pawz Away™.
- Use sólo las recargas de PetSafe®.
- No lo pinche. Guárdelo siempre alejado del calor.
- Debe usarse en entornos bien ventilados.



Aviso importante sobre reciclado

Respete las normas de su país relativas a desechos de equipos eléctricos y electrónicos. Este equipo debe ser reciclado. Si no necesita más este equipo, no lo tire a la basura convencional. Devuélvalo a la tienda donde lo compró para que pueda ser incluido en nuestro sistema de reciclado. Si esto no es posible, contacte con el Centro de atención al cliente para obtener más información. Para obtener un listado de los números de teléfono de los Centros de atención al cliente, visite nuestro sitio web en www.petsafe.net.



Eliminación de las baterías

En muchas regiones del mundo, las baterías gastadas deben recogerse por separado. Compruebe las normas vigentes en su país antes de deshacerse de las baterías gastadas. Consulte la página 32 para ver instrucciones sobre cómo retirar la batería del producto y desecharla por separado. Este aparato funciona con una batería de tipo alcalino con una capacidad de 9 voltios. Sustitúyala sólo con una batería equivalente.

Conformidad



Este equipo cumple con las directivas de compatibilidad electromagnética y de baja tensión de la UE. Los cambios o modificaciones sin autorización en el equipo que no estén aprobados por Radio Systems® Corporation pueden infringir las normas de la UE, podrían anular la autoridad del usuario para usar el equipo y anularán la garantía.

La declaración de conformidad se puede encontrar en: http://www.petsafe.net/customer-care/eu_docs.php.

Canadá

Este aparato digital clase B cumple con la normativa canadiense ICES-003.

Australia

Este aparato cumple los requisitos de compatibilidad electromagnética aplicables especificados por la ACMA (Australian Communications and Media Authority).

Condiciones de uso y limitación de responsabilidad

1. Condiciones generales

El uso de este Producto está sujeto a su aceptación sin modificación de los términos, las condiciones y las notificaciones aquí incluidas. El uso de este Producto implica la aceptación de dichas condiciones generales y notificaciones. Si no desea aceptar estos términos, condiciones y notificaciones, devuelva el Producto, sin utilizar, en su paquete original, con portes pagados y asumiendo el riesgo del envío al Centro de atención al cliente pertinente, junto con el comprobante de compra, para obtener una devolución íntegra.

2. Uso correcto

Este Producto ha sido diseñado para ser utilizado con mascotas cuando se les desea adiestrar. El temperamento específico o tamaño/peso de su mascota puede que no sea adecuado para este Producto (consulte el apartado "Cómo funciona el sistema" de este manual). Radio Systems® Corporation recomienda que este Producto no se use si su mascota es agresiva, y no acepta ninguna responsabilidad para determinar la idoneidad en casos individuales. Si no está seguro de si este Producto es apropiado para su mascota, consulte con su veterinario o un entrenador certificado antes de usarlo. El uso correcto incluye, sin limitación, la revisión de este manual y de cualquier declaración de precaución específica.

3. Usos ilegales o prohibidos

Este Producto ha sido diseñado para usarlo sólo con mascotas. Este dispositivo de adiestramiento de mascotas no tiene como propósito herir, dañar ni provocar. La utilización de este Producto de una forma que no sea la prevista para este producto podría ocasionar una infracción de las leyes federales, estatales o locales.

4. Limitación de responsabilidad

En ningún caso Radio Systems® Corporation o cualquiera de sus empresas asociadas será responsable por (i) ningún daño indirecto, punitivo, accidental, especial o consecuente, o (ii) cualesquiera daño que resulte de o esté relacionado con el mal uso de este Producto. El Comprador asume todos los riesgos y responsabilidades del uso de este Producto hasta el límite.

5. Modificación de las Condiciones generales

Radio Systems® Corporation se reserva el derecho a cambiar periódicamente los términos, condiciones y notificaciones bajo los que se ofrece este producto. Si dichos cambios le han sido notificados antes de usar este Producto, serán vinculantes para usted del mismo modo que si estuvieran incluidos en este documento.

Grazie per aver scelto la marca PetSafe®. L'uso costante e corretto di questo prodotto consente di addestrare il suo animale domestici più velocemente che con altri sistemi del genere. Per eventuali domande, è possibile rivolgersi direttamente al Centro assistenza clienti. Per un elenco dei numeri di telefono del nostro Centro di assistenza clienti, visitate il nostro sito web all'indirizzo www.petsafe.net.

Per usufruire della copertura integrale della nostra garanzia, è necessario registrare il prodotto entro 30 giorni sul sito Web www.petsafe.com. La registrazione e la conservazione della ricevuta consentono di usufruire della completa garanzia sul prodotto e di ottenere un'assistenza più rapida dal Centro di assistenza clienti in caso di necessità. Quello che più conta, PetSafe® si impegna a non divulgare né a vendere a nessuno i suoi preziosi dati personali. Informazioni complete sulla garanzia sono disponibili online, sul sito www.petsafe.net.

Sommario

Componenti.....	39
Caratteristiche.....	39
Come funziona lo Spray repellente deluxe Pawz Away™	39
Definizioni chiave.....	40
Guida all'uso e all'addestramento	
Per inserire e rimuovere la batteria.....	41
Per riempire e ricaricare di spray non profumato	41
Scelta tra tre opzioni di addestramento	42
Comandi	42
Per testare lo Spray repellente deluxe Pawz Away™	43
Scelta del luogo.....	43
Manutenzione e pulizia.....	44
Accessori	44
Domande frequenti	44
Risoluzione dei problemi	45
Attenzione	45
Smaltimento delle batterie	45
Conformità	46
Limitazione di responsabilità e condizioni di utilizzo	46

Componenti



Spray repellente deluxe Pawz Away™

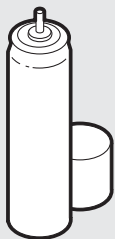

Spray non profumato (PAC19-11883)



Guida all'uso

Caratteristiche

- Addestramento in interni per cani e gatti
- 3 semplici opzioni di addestramento (tonalità+spray; solo tonalità; solo spray)
- Raggio di rilevazione da 46 a 91 cm (18-36 in)
- Discreto e versatile: solo 7 cm (2,75 in) di altezza per l'utilizzo in qualsiasi stanza
- Fissaggio a parete o su piano
- Lo spray non profumato è sicuro ed efficace
- Indicatore di carica della batteria

Impedisce all'animale di:

- Entrare in una stanza
- Saltare sui mobili
- Saltare sui piani di lavoro della cucina
- Rovistare nell'immondizia

Come funziona lo Spray repellente deluxe Pawz Away™

Lo spray repellente PetSafe® Pawz Away™ rileva il movimento fino a 91 cm (36 in) di distanza. Quando viene rilevata la presenza dell'animale, lo Spray repellente deluxe Pawz Away™ eroga una spruzzata rapida e sicura che sorprende l'animale. L'animale impara rapidamente ad evitare le aree che gli sono proibite. È efficace per cani e gatti di tutte le taglie.

Lo spray repellente PetSafe® Pawz Away™ offre tre opzioni per scoraggiare la presenza dell'animale in determinate aree: **tonalità+spray**; **solo tonalità** (senza spray) e **solo spray**. Lo spray è inodore, sicuro e indolore; tuttavia costituisce uno stimolo sufficiente per impedire agli animali di saltare su superfici di lavoro della cucina, rovistare nei bidoni dell'immondizia o di entrare in zone proibite.

Lo spray repellente PetSafe® Pawz Away™ ha dimensioni ridotte (solo 7 cm (2,75 in) di altezza), un modello innovativo che può essere appoggiato, fissato al muro o collocato praticamente ovunque. Una ricarica dovrebbe durare per circa 80-100 spruzzate.

Importante

- Evitare l'uso da parte dei bambini.
- Lo Spray repellente deluxe Pawz Away™ è indicato unicamente per l'uso con cani e gatti. Evitare sempre l'uso per uno scopo non descritto in questo manuale.
- Esclusivamente per uso in interni.

Definizioni chiave

Spray repellente deluxe Pawz Away™: per addestrare il proprio animale ad evitare determinate zone.

Interruttore a 4 posizioni: per scegliere tra le opzioni di addestramento, o spegnere l'unità.

Sensore di movimento: rileva il movimento dell'animale.

Sportello di ricarica: serve per ricaricare con lo spray.

Ugello vaporizzatore: emette lo spray. Lo spray arriva circa alla distanza di 30 cm (12 in) dall'unità, e a 30 cm (12 in) verso l'alto.

Interruttore Alto/basso: per regolare il getto tra 46 o 91 cm (18 o 36 in).

LED: è verde per la batteria carica; rosso se scarica; ambra se lo spray è insufficiente.

Altoparlante: emette la tonalità.

Foro per il montaggio: serve per appendere o fissare l'unità.

Sportello della batteria: consente l'accesso alla batteria da 9 volt (non compresa).

Anteriore

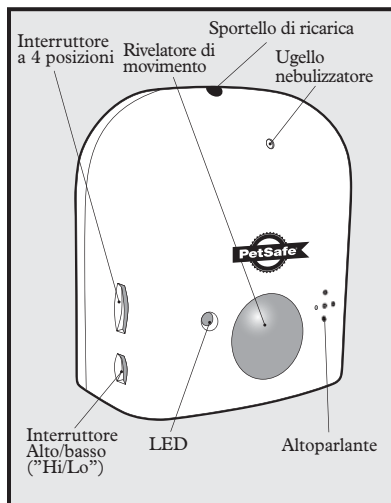

Posteriore

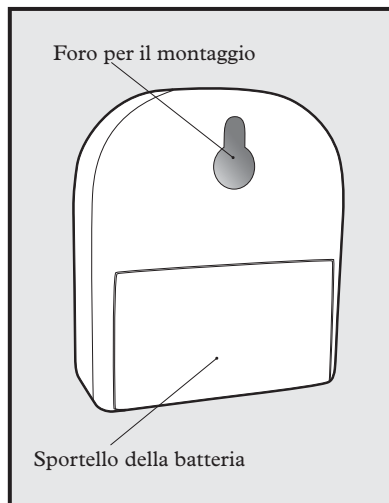

Guida all'uso e all'addestramento

Pass. Per inserire e rimuovere la batteria

1

- Lo spray repellente PetSafe® Pawz Away™ necessita di una batteria sostituibile da 9 volt (non compresa).
- Lo sportello della batteria si trova sul retro dell'unità. Far scorrere lo sportello per aprirlo.
- Inserire la batteria da 9 volt con il lato positivo orientato come illustrato
- Ricollocare lo sportello della batteria posizionandone il bordo superiore e reinsediando il bordo inferiore con uno scatto.

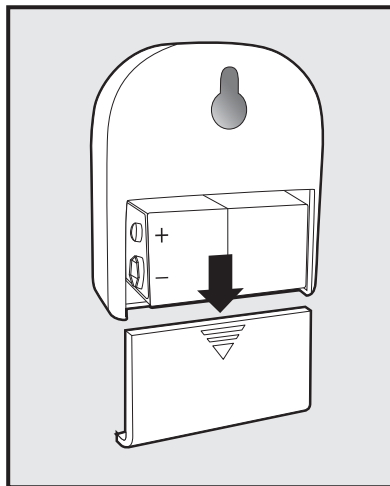

Autonomia della batteria

La durata media di una batteria va dai 2 ai 3 mesi, a seconda della frequenza di attivazione dell'unità. Per mantenere la carica della batteria, riportare l'interruttore sulla posizione "off" (spento) quando l'unità di Spray repellente deluxe Pawz Away™ non è in uso.

Pass. Per riempire e ricaricare di spray non profumato

2

- Spegner l'unità.
- Tenere dritta la ricarica di spray senza profumo e premere con decisione l'ugello verso il basso nello sportello di ricarica. Mantener premuto per 15 secondi e quindi staccare.
Nota: se lo spray fuoriesce, può essere necessario premere più forte per assicurare la tenuta.
- Azzerare l'indicatore di spray insufficiente.
 - Dalla posizione di Off, spostare l'interruttore su Tonalità + spray
 - Il LED lampeggia in verde, quindi rosso e infine ambrata
 - Quando il LED è color ambrata, spostare immediatamente l'interruttore su Off
 - Aspettare 15 secondi con l'unità spenta (Off), quindi accendere sull'opzione di addestramento desiderata
 - La spia a LED ambrata lampeggia 5 volte per indicare che il contatore di vaporizzazioni è stato azzerato e che l'unità inizia il normale funzionamento

Nota: non forare né bruciare lo spray repellente né riempire il contenitore.

Non esporre a calore eccessivo né conservare a temperature superiori ai 48° C (120° F).

Pass. Scelta tra tre opzioni di addestramento

3

Lo spray repellente PetSafe® Pawz Away™ offre tre opzioni di addestramento indicate per abbreviarne i tempi e favorire il comportamento corretto. Tra le opzioni vi sono **tonalità + spray, solo tonalità e solo spray**.

Tonalità e spray: lo Spray repellente deluxe Pawz Away™ emette una breve tonalità, seguita immediatamente da una spruzzata se l'animale entra nell'area proibita. La maggior parte degli animali impara molto velocemente ad evitare l'area in cui è collocato lo Spray repellente deluxe Pawz Away™. Dopo un breve periodo iniziale di addestramento con tonalità + spray, si può scegliere di passare alla modalità di sola tonalità.

Solo tonalità: con la modalità di sola tonalità, descritta precedentemente, l'animale impara che lo spray segue la tonalità. Dopo alcune volte è possibile scegliere l'opzione di sola tonalità (cioè, tonalità senza spray). La tonalità si attiva quando l'animale entra nella zona vietata, senza che vi siano spruzzate. Gli animali normalmente reagiscono all'avviso sonoro e evitano l'area vietata.

Solo spray: può talvolta essere preferibile lasciare lo spray acceso ma senza la tonalità (ad esempio quando si dorme). La modalità di solo spray invia una correzione immediata quando l'animale entra nella zona vietata, senza emettere tonalità di avvertimento.

Pass. Comandi

4

Vi sono due interruttori posti a lato dell'unità. L'interruttore superiore serve a scegliere tra le tre opzioni di addestramento e a spegnere l'unità.

Interruttore	Funzione
Posizione 1	Spento ("Off")
Posizione 2	Acceso/Tonalità+spray ("Spray/Tone")
Posizione 3	Acceso/Solo spray ("Spray Only")
Posizione 4	Acceso/Solo tonalità ("Tone Only")

Regolazione della portata

Il secondo interruttore, posto sotto quello delle funzioni, serve a regolare la portata. "Hi" (alto) rileva l'animale fino a 91 cm (36 in) di distanza; "Low" (basso) lo rileva fino ad una distanza di 46 cm (18 in).

Colori delle spie a LED

LED verde	Lampeggia ogni 5 secondi	L'unità è accesa
LED rosso	Lampeggia 3 volte ogni 5 secondi	Batteria scarica; sostituire subito
LED ambra	Fissa	Spray insufficiente, riempire prima possibile

Per testare lo spray repellente PetSafe® Pawz Away™

Verificare che la batteria sia stata installata e che l'unità sia impostata su tonalità+spray, solo tonalità o solo spray. Portare la mano di fronte al rilevatore di movimento. L'unità rileva la presenza e si attiva di conseguenza.

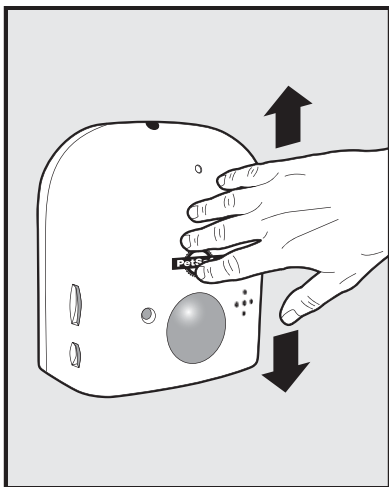

Scelta del luogo

1. Collocare lo Spray repellente deluxe Pawz Away™ in un punto che l'animale deve evitare (ad es. in un corridoio; su un piano di lavoro di una cucina, su un davanzale o sul bidone della spazzatura)
2. Spostare l'interruttore sulla posizione dell'addestramento desiderato.
3. Regolare l'intervallo di rilevamento facendo scorrere l'interruttore Alto/Basso come si desidera.

Lo Spray repellente deluxe Pawz Away™ è piccolo e versatile

Isolato: collocarlo di fronte a piante domestiche o su piani di cucina.

Da appendere: utilizzare il foro sul retro per fissare su una parete o in un corridoio.

PetSafe® consiglia anche i quadretti Scotch®, di nastro biadesivo in schiuma. È sufficiente togliere la protezione e attaccarli al retro dell'unità Pawz Away™, e quindi alla parete. Perfetto da utilizzare su pareti, finestre, armadietti o altre superfici lisce e asciutte.

Nota: lo spray eroga un getto fino alla distanza di 30 cm (12 in) circa dall'unità, e fino a 30 cm (12 in) verso l'alto. Si consiglia di collocare l'unità ad un livello che si trovi al di sotto della testa dell'animale.

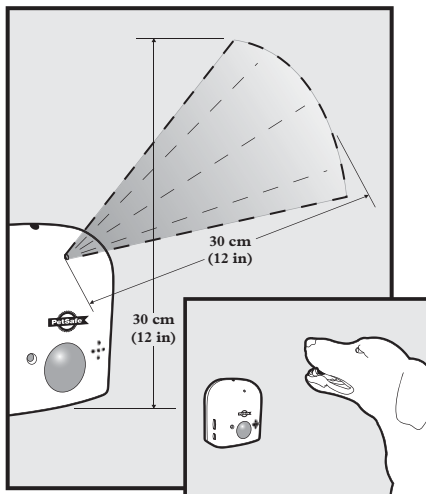

Manutenzione e pulizia

Disattivare lo Spray repellente deluxe Pawz Away™. Passare un panno inumidito con acqua e sapone neutro sull'unità, facendo molta attenzione a pulire l'ugello di vaporizzazione. Non immergere completamente lo Spray repellente deluxe Pawz Away™ in acqua. Si consiglia di pulire l'unità ogni due mesi o quando necessario per impedire intasamenti. La necessità di pulizia dipende dall'utilizzo.

Accessori

Per l'acquisto di ulteriori accessori per lo spray repellente PetSafe® Pawz Away™ contattare il Centro di assistenza clienti o visitare il nostro sito web all'indirizzo www.petsafe.net per conoscere l'indirizzo del rivenditore più vicino.

Componente	Codice
Sportello della batteria	RFA-375
Ricarica di spray - non profumato	PAC19-11883
Bomboletta di ricarica - Citronella	PAC19-12069
Bomboletta di ricarica - Limone	RFA-164-19
Batteria da 9V	PAC11-12067

Domande frequenti

Lo Spray repellente deluxe Pawz Away™ funzionerà per i miei cani o gatti?	Lo Spray repellente deluxe Pawz Away™ è sicuro ed efficace per tutte le razze e le taglie di cani e gatti.
Lo spray è sicuro ed indolore?	Anche se lo spray è sgradevole, è innocuo per l'animale.

Risoluzione dei problemi

Lo Spray repellente deluxe Pawz Away™ non vaporizza.	<ul style="list-style-type: none">• Accertarsi che la batteria sia installata correttamente.• Sostituire la batteria.• Pulire l'ugello dello spray.• Riempire con spray non profumato.• Se lo Spray repellente deluxe Pawz Away™ non funziona ancora, contattare il Centro di assistenza clienti.
Quando cerco di ricaricare con spray senza profumo, lo spray fuoriesce intorno all'ugello.	<ul style="list-style-type: none">• Collocare lo Spray repellente deluxe Pawz Away™ su una superficie rigida, quale il piano di lavoro di una cucina.• Tenere diritta la ricarica dello spray non profumato. Se viene tenuta inclinata, non si crea una buona tenuta.• Premere perciò con decisione sulla ricarica di spray non profumato.• Se lo spray continua a fuoriuscire, contattare il Centro di assistenza clienti.
Intorno all'ugello si è formato un deposito di spray non profumato.	<ul style="list-style-type: none">• Pulire delicatamente intorno all'ugello dello spray con un panno inumidito con acqua tiepida e sapone.

Attenzione

Importante: questo dispositivo di addestramento per animali non è un giocattolo. Tenerlo lontano dai bambini.

- Non usare il prodotto vicino al fuoco o su fiamme vive.
- Tenere lontano dai bambini.
- Avvertire le altre persone della presenza dello Spray repellente deluxe Pawz Away™.
- Usare unicamente ricariche PetSafe®.
- Non forare. Tenere lontano dal calore.
- Utilizzare in zone ben ventilate.



Avviso importante sul riciclaggio

Rispettare sempre le normative relative allo smaltimento di apparecchiature elettriche ed elettroniche usate in vigore nel proprio Paese. Questa apparecchiatura deve essere riciclata e non smaltita come normale rifiuto urbano. Se si prevede di non utilizzare più il prodotto, è necessario restituirlo al rivenditore in modo che possa essere opportunamente riciclato. Se ciò non fosse possibile, rivolgersi al Centro assistenza clienti per ulteriori informazioni. Per un elenco dei numeri di telefono dei nostri Centri di assistenza clienti, visitare il nostro sito web all'indirizzo www.petsafe.net.



Smaltimento delle batterie

In alcune zone le batterie usate devono essere smaltite a parte; consultare sempre i regolamenti locali prima di gettare batterie esauste. Per istruzioni su come rimuovere le batterie dal prodotto in modo da poterle smaltire a parte, vedere a pagina 41. Il dispositivo funziona con 1 batteria del tipo alcalino a 9 volt di capacità. Sostituire solo con una equivalente.

Conformità



Questa apparecchiatura è conforme alle direttive EU sulla compatibilità elettromagnetica e sul basso voltaggio. Variazioni o modifiche non autorizzate non direttamente approvate da Radio Systems® Corporation possono violare le disposizioni europee, annullare il diritto dell'utente a usare il prodotto e rendere nulla la garanzia.

La dichiarazione di conformità è pubblicata sulla pagina Web http://www.petsafe.net/customer-care/eu_docs.php.

Canada

Questo dispositivo digitale di Classe B è conforme alla normativa canadese ICES-003.

Australia

Il dispositivo è conforme ai requisiti EMC in vigore specificati dalla ACMA (Australian Communications and Media Authority).

Limitazione di responsabilità e condizioni di utilizzo

1. Termini d'uso

L'utilizzo del Prodotto è soggetto all'accettazione senza modifiche dei termini, delle condizioni e degli avvisi qui contenuti. L'uso di questo Prodotto implica l'accettazione della totalità di tali termini, condizioni e avvisi. Se non si desidera accettare tali termini, condizioni e avvisi, per un totale rimborso si prega di restituire il Prodotto, inutilizzato, nella sua confezione originale, a spese e rischio del cliente, all'appropriato Centro di assistenza clienti, insieme alla prova di acquisto.

2. Uso corretto

Questo prodotto può essere usato per addestrare animali domestici. Nel caso specifico, il temperamento o la taglia / il peso dell'animale possono non essere adatti al Prodotto (fare riferimento alla sezione "Funzionamento del sistema" in questa Guida all'uso). Radio Systems® Corporation sconsiglia l'uso del Prodotto se l'animale è aggressivo e declina ogni responsabilità nello stabilire l'idoneità nei singoli casi. In caso di dubbi sull'idoneità del Prodotto per il proprio animale, prima dell'utilizzo rivolgersi al proprio veterinario o un addestratore certificato. L'utilizzo proprio comprende, senza limite alcuno, la lettura dell'intera Guida all'uso e di qualsiasi Avvertenza specifica.

3. Uso illegale o vietato

Il prodotto può essere usato solo per gli animali domestici. Questo dispositivo per l'addestramento non deve essere usato con l'intento di fare del male, ferire o provocare. L'uso del Prodotto in un modo a cui non è destinato, potrebbe violare le leggi statali o locali.

4. Limitazione di responsabilità

Radio Systems® Corporation o qualunque azienda associata declinano ogni responsabilità per (i) qualunque danno indiretto, punitivo, incidentale, speciale o conseguente, o per (ii) qualsiasi perdita o danno derivanti da o collegati al semplice uso o all'uso improprio di questo Prodotto. L'acquirente si assume tutti i rischi e le responsabilità per l'uso di questo Prodotto nella misura totale in cui la legge dà facoltà. Per evitare qualunque dubbio, nulla di questa clausola 4 può limitare la responsabilità di Radio Systems® Corporation riguardo a decesso o infortunio o frode oppure false dichiarazioni.

5. Modifica dei termini e delle condizioni

Radio Systems® Corporation si riserva il diritto di modificare in qualsiasi momento i termini, le condizioni e gli avvisi che governano il prodotto. Se tali modifiche sono state notificate all'utente prima dell'utilizzo del prodotto, sono da considerarsi vincolanti come se fossero incorporate al presente documento.

Vielen Dank, dass Sie sich für PetSafe® entschieden haben. Durch den konsequenten Gebrauch unserer Produkte, bekommen Sie in kürzester Zeit einen besser erzogenen Haustier als mit anderen Trainings Systemen. Falls Sie Fragen haben, so wenden Sie sich bitte an den Kundendienst. Besuchen Sie unsere Webseite www.petsafe.net um die Telefonliste unseres Kundendienstes zu finden.

Um die volle Garantie zu erlangen, registrieren Sie Ihr Produkt innerhalb von 30 Tagen unter www.petsafe.net. Durch die Registrierung und die Aufbewahrung Ihres Empfangsscheins werden Sie in vollem Umfang von der Garantie profitieren und falls Sie die Hilfe des Kundenbetreuungszentrums benötigen, werden wir in der Lage sein, Ihnen schneller zu helfen. Vor allem gibt oder verkauft PetSafe® Ihre sensitiven Daten nicht weiter. Die vollständigen Garantieinformationen sind online unter www.petsafe.net erhältlich.

Inhaltsverzeichnis

Komponenten	48
Besonderheiten	48
Funktionsweise des Pawz Away™ Deluxe Abschreckungssprays	48
Wichtige Ausstattungsmerkmale.....	49
Betriebs- und Trainingsanleitung	
Einlegen und Entfernen der Batterie.....	50
Füllen und Nachfüllen des geruchlosen Sprays.....	50
Auswahl einer von drei verschiedenen Trainingsoptionen	51
Bedienelemente	51
Testen des Pawz Away™ Deluxe Abschreckungssprays.....	52
Auswahl des Standorts.....	52
Pflege & Reinigung.....	53
Zubehör.....	53
Häufig gestellte Fragen.....	53
Fehlerbehebung	54
Vorsichtsmaßnahmen	54
Batterieentsorgung	54
Richtlinienkonformität	55
Nutzungsbedingungen und Haftungsbeschränkung.....	55

Komponenten



**Pawz Away™ Deluxe
Abschreckungsspray**

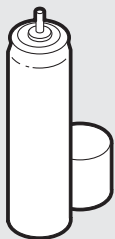

**Geruchloser Spray
(PAC19-11883)**



Gebrauchsanweisung

Besonderheiten

- Training im Haus für Hunde und Katzen
- 3 einfach anzuwendende Trainingsoptionen (Ton+Spray; nur Ton; nur Spray)
- Detektionsbereich von 46 cm - 91 cm (18 - 36 in) einstellbar
- Dezent und vielseitig; nur 7 cm (2,75 in) groß zur Verwendung in jedem Raum
- An der Wand oder anderen Flächen anzubringen
- Geruchloses Spray ist sicher und effektiv
- Batterieanzeige

Hält Ihr Haustier davon ab:

- einen Raum zu betreten
- auf Möbel zu springen
- auf Küchenarbeitsflächen zu springen
- Mülleimer umzukippen

Funktionsweise des Pawz Away™ Deluxe Abschreckungssprays

Das PetSafe® Pawz Away™ Deluxe Abschreckungsspray überwacht Bewegungen in einer Reichweite von bis zu 91 cm (36 in). Wenn Ihr Haustier detektiert wird, versprüht das Pawz Away™ Deluxe Abschreckungsspray einen Sprühnebel, der Ihr Haustier abschreckt. Ihr Haustier lernt schnell, Bereiche, die es nicht betreten darf, zu meiden. Es ist wirksam sowohl für Hunde als auch für Katzen aller Größen.

Das PetSafe® Pawz Away™ Deluxe Abschreckungsspray bietet drei Optionen, Ihr Haustier von bestimmten Bereichen fernzuhalten: **Ton+Spray**; **nur Ton** (ohne Spray) und **nur Spray**. Das Spray ist geruchlos, sicher und gesundheitlich unbedenklich; es bereitet Haustieren jedoch einen ausreichenden Anreiz, nicht auf Küchenarbeitsflächen zu springen, keine Mülleimer umzukippen oder verbotene Bereiche nicht zu betreten.

Das PetSafe® Pawz Away™ Deluxe Abschreckungsspray ist klein (nur 7 cm (2,75 in) groß) und hat ein innovatives Design. Es kann überall hin gestellt, aufgehängt oder angebracht werden. Zwischen 80 bis 100 Sprühstöße sollten möglich sein, bevor Sie Spray nachfüllen.

Wichtig

- Nicht zur Verwendung durch Kinder.
- Das Pawz Away™ Deluxe Abschreckungsspray ist nur zur Verwendung für Hunde und Katzen bestimmt. Benutzen Sie es niemals für Zwecke, die nicht in diesem Handbuch beschrieben sind.
- Nur zum Gebrauch im Haus.

Wichtige Ausstattungsmerkmale

Pawz Away™ Deluxe Abschreckungsspray: Bringen Sie Ihrem Haustier bei, bestimmte Bereiche zu meiden.

Vierfach-Funktionsschalter: Wählen Sie eine der Trainingsoptionen oder schalten Sie das Gerät aus.

Bewegungssensor: Detektiert Bewegungen des Haustiers.

Nachfüllöffnung: zum Nachfüllen von Spray.

Sprühdüse: erzeugt den Sprühnebel. Das Gerät kann den Sprühnebel etwa 30 cm (12 in) weit und 30 cm (12 in) hoch sprühen.

Hoch/Niedrig-Schalter: Stellen Sie die Reichweite entweder auf 46 oder 91 cm (18 oder 36 in) ein.

LED: Leuchtet grün bei geladener Batterie; rot bei schwacher Batterie; gelb bei zur Neige gehender Sprühflüssigkeit.

Lautsprecher: gibt einen akustischen Ton.

Schlitz zum Aufhängen: zur Montage bzw. zum Aufhängen des Geräts.

Batteriefachabdeckung: ermöglicht den Zugang zu der 9 Volt-Batterie (nicht im Lieferumfang).

Vorderseite

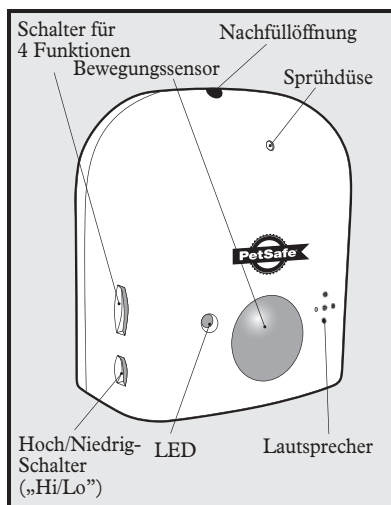

Rückseite

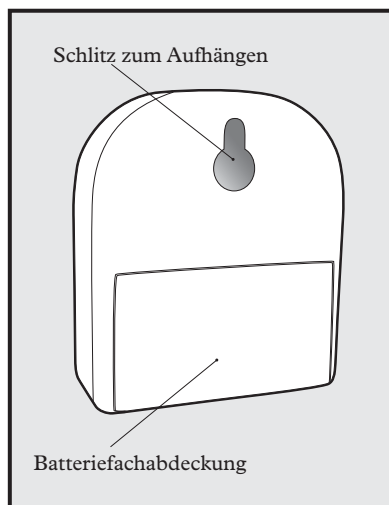

Betriebs- und Trainingsanleitung

Schritt Einlegen und Entfernen der Batterie

1

- Das PetSafe® Pawz Away™ Deluxe Abschreckungsspray benötigt eine austauschbare 9 Volt-Batterie (nicht im Lieferumfang).
- Das Batteriefach befindet sich auf der Rückseite des Geräts. Schieben Sie die Abdeckung auf.
- Setzen Sie die 9 Volt-Batterie ein, Lage des Pluspols gemäß Abbildung
- Setzen Sie die Batterieabdeckung wieder ein. Legen Sie dazu die obere Kante zuerst an und lassen Sie die Abdeckung dann wieder einrasten.

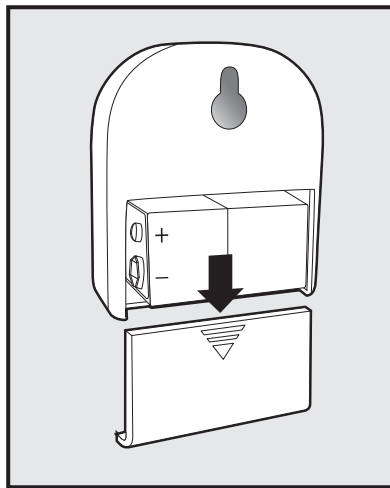

Batterielebensdauer

Die durchschnittliche Batterielebensdauer beträgt 2 - 3 Monate, je nach Häufigkeit der Verwendung des Geräts. Zur Verlängerung der Batterielebensdauer schalten Sie das Pawz Away™ Deluxe Abschreckungsspray aus, wenn es nicht gebraucht wird.

Schritt Füllen und Nachfüllen des geruchlosen Sprays

2

- Schalten Sie das Gerät aus.
- Halten Sie die Dose mit dem geruchlosen Spray aufrecht und drücken Sie die Düse 15 Sekunden lang fest in die Nachfüllöffnung hinein.
Hinweis: Wenn Spray austritt, müssen Sie möglicherweise mehr Kraft beim Drücken aufwenden, um eine vollständige Abdichtung zu gewährleisten.
- Rückstellung der Anzeige „Sprühflüssigkeit knapp“.
 - Stellen Sie den Schalter von „aus“ auf „Ton+Spray“
 - Die LED blinkt erst grün, dann rot, dann gelb
 - Wenn die LED gelb ist, schalten Sie den Schalter sofort auf „aus“
 - Warten Sie 15 Sekunden bei ausgeschaltetem Gerät und schalten Sie dann zu der gewünschten Trainingsoption
 - Die gelbe LED blinkt 5 Mal, um anzuzeigen, dass die Sprühflüssigkeitsmessuhr zurückgestellt wurde. Damit ist das Gerät betriebsbereit

Hinweis: Das Abschreckungsspray oder den Nachfüllbehälter nicht durchstechen oder verbrennen. Keiner extremen Hitze aussetzen und nicht bei Temperaturen über 48 °C (120 °F) lagern.

Schritt Auswahl einer von drei verschiedenen

3 Trainingsoptionen

Das PetSafe® Pawz Away™ Deluxe Abschreckungsspray bietet drei Trainingsoptionen, die dazu bestimmt sind, die Trainingszeit zu verkürzen und das gewünschte Verhalten zu fördern. Die Optionen beinhalten **Ton+Spray**, **nur Ton** und **nur Spray**.

Ton+Spray: Das Pawz Away™ Deluxe Abschreckungsspray gibt einen kurzen Ton, unmittelbar gefolgt von einem Sprühen, wenn Ihr Haustier den verbotenen Bereich betritt. Die meisten Haustiere lernen sehr schnell, den Bereich zu meiden, in dem das Pawz Away™ Deluxe Abschreckungsspray platziert ist. Nach anfänglichem Training mit „Ton+Spray“ können Sie nach Wahl auf den Modus „nur Ton“ umschalten.

Nur Ton: Mit dem oben beschriebenen Modus „Ton+Spray“ lernt das Haustier, dass auf den Ton das Spray folgt. Nach einigen Begegnungen können Sie wahlweise die Option „nur Ton“ einstellen (also Ton ohne Spray). Der Ton wird aktiviert, wenn das Haustier den verbotenen Bereich betritt, das Spray wird jedoch nicht ausgelöst. Die Haustiere reagieren gewöhnlich auf den Warnton und meiden den verbotenen Bereich.

Nur Spray: Vielleicht ziehen Sie es gegebenenfalls vor, nur das Spray ohne Ton anzuwenden, zum Beispiel wenn Sie schlafen. Mit der Option „nur Spray“ wird Ihr Haustier umgehend davon abgehalten, den verbotenen Bereich zu betreten, ohne dass ein Warnton gegeben wird.

Schritt Bedienelemente

4

Es gibt zwei Schalter an der Seite des Geräts. Mit dem oberen Schalter kann zwischen den drei Trainingsoptionen ausgewählt und das Gerät ausgeschaltet werden.

Schalter	Funktion
Position 1	Aus („Off“)
Position 2	Ein/Ton+Spray („Spray/Tone“)
Position 3	Ein/nur Spray („Spray Only“)
Position 4	Ein/nur Ton („Tone Only“)

Einstellung der Reichweite

Mit dem zweiten Schalter unterhalb des Funktionsschalters kann die Reichweite eingestellt werden. „Hoch“ detektiert das Haustier in einem Umkreis von bis zu 91 cm (36 in); „Niedrig“ detektiert das Haustier in einem Umkreis von bis zu 46 cm (18 in).

LED Farben

Grüne LED	Blinkt alle 5 Sekunden	Einheit ist eingeschaltet
Rote LED	Blinkt nach jeweils 5 Sekunden 3 Mal	Batterie schwach; bald austauschen
Gelbe LED	Ununterbrochen	Spray knapp, möglichst bald nachfüllen

Testen des PetSafe® Pawz Away™ Deluxe Abschreckungssprays

Stellen Sie sicher, dass eine Batterie eingelegt ist und das Gerät auf "Ton+Spray", "nur Ton" oder "nur Spray" eingestellt ist. Bewegen Sie Ihre Hand vor dem Bewegungsdetektor. Das Gerät detektiert Sie und wird entsprechend aktiviert.

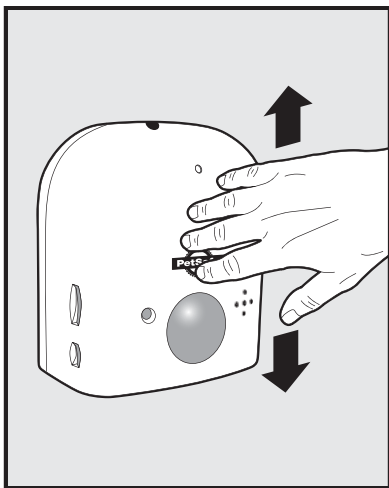

Auswahl des Standorts

1. Platzieren Sie das Pawz Away™ Deluxe Abschreckungsspray an einem Ort, den Ihr Haustier nicht betreten darf (d.h. an einer Türschwelle; auf einer Küchenarbeitsfläche, auf Fenstersimsen oder auf dem Mülleimer)
2. Bringen Sie den Funktionsschalter in die Position für das gewünschte Training.
3. Stellen Sie den Detektionsbereich ein, indem Sie den Hoch/Niedrig-Schalter entsprechend einstellen.

Das Pawz Away™ Deluxe Abschreckungsspray ist klein und vielseitig

Zum Hinstellen: Stellen Sie es vor Hauspflanzen oder auf Arbeitsplatten.

Zum Aufhängen: Verwenden Sie den Schlüsselochschlitz auf der Rückseite, um es an einer Wand oder in einem Türrdurchgang zu montieren.

PetSafe® empfiehlt auch die doppelseitigen Scotch® Schaumklebebänder. Einfach abziehen und an die Rückseite des Pawz Away™ Geräts kleben und an Ihrer Wand befestigen. Hervorragend zur Anbringung an Wänden, Fenstern, Schränken und anderen glatten, trockenen Oberflächen geeignet.

Hinweis: Das Gerät kann das Spray etwa 30 cm (12 in) weit und 30 cm (12 in) hoch sprühen. Es wird empfohlen, das Gerät in einer Höhe unterhalb des Kopfes Ihres Haustiers zu positionieren.

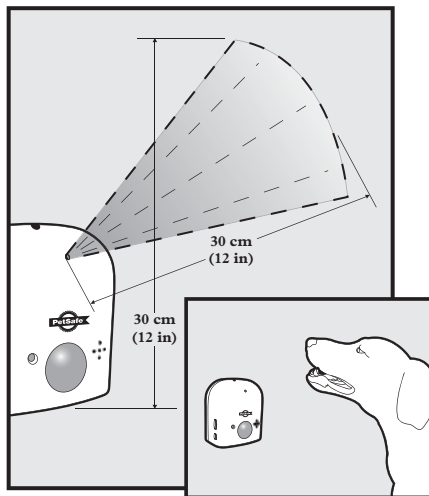

Pflege & Reinigung

Schalten Sie das Pawz Away™ Deluxe Abschreckungsspray aus. Wischen Sie das Gerät mit einem Tuch mit mildem Seifenwasser ab. Achten Sie dabei darauf, die Sprühdüse sorgfältig zu reinigen. Tauchen Sie das Pawz Away™ Deluxe Abschreckungsspray nicht vollständig in Wasser. Es wird empfohlen, das Gerät etwa alle zwei Monate zu reinigen, um Verstopfungen vorzubeugen. Die Erfordernis, das Gerät zu reinigen, richtet sich nach der Häufigkeit des Gebrauchs.

Zubehör

Wenn Sie weiteres Zubehör für Ihr PetSafe® Pawz Away™ Deluxe Abschreckungsspray kaufen möchten, wenden Sie sich bitte an das Kundenbetreuungszentrum oder besuchen Sie unsere Website auf www.petsafe.net, um einen Einzelhändler in Ihrer Nähe ausfindig zu machen.

Komponente	Teilenummer
Batteriefachabdeckung	RFA-375
Behälter mit Nachfüllflüssigkeit - geruchlos	PAC19-11883
Behälter mit Nachfüllflüssigkeit - Zitronengrasduft	PAC19-12069
Behälter mit Nachfüllflüssigkeit - Zitronenduft	RFA-164-19
9 V-Batterie	PAC11-12067

Häufig gestellte Fragen

Eignet sich das Pawz Away™ Deluxe Abschreckungsspray für meine Hunde oder Katzen?	Das Pawz Away™ Deluxe Abschreckungsspray ist sicher und effektiv bei allen Hunde- und Katzenrassen und -größen.
Ist das Spray sicher und gesundheitsunbedenklich?	Das Spray ist zwar unangenehm, aber unschädlich für Ihr Haustier.

Fehlerbehebung

Das Pawz Away™ Deluxe Abschreckungsspray sprüht nicht.	<ul style="list-style-type: none">• Stellen Sie sicher, dass die Batterie ordnungsgemäß eingesetzt ist.• Tauschen Sie die Batterie aus.• Reinigen Sie die Sprühdüse.• Füllen Sie geruchloses Spray nach.• Wenn das Pawz Away™ Deluxe Abschreckungsspray noch immer nicht funktioniert, wenden Sie sich bitte an das Kundenbetriebszentrum.
Wenn ich versuche, das geruchlose Spray nachzufüllen, tritt das Spray im Bereich der Sprühdüse aus.	<ul style="list-style-type: none">• Platzieren Sie das Pawz Away™ Deluxe Abschreckungsspray auf einer harten Fläche wie z. B. einer Küchenarbeitsfläche.• Halten Sie die Dose mit dem geruchlosen Spray aufrecht. Wenn sie schief gehalten wird, wird keine gute Abdichtung gewährleistet.• Drücken Sie fest auf die Dose mit dem geruchlosen Spray, um eine gute Abdichtung sicherzustellen.• Wenn das Spray immer noch austritt, wenden Sie sich bitte an das Kundenbetriebszentrum.
Um die Sprühdüse herum hat sich geruchloses Spray abgelagert.	<ul style="list-style-type: none">• Reinigen Sie den Bereich um die Sprühdüse herum mit einem mit warmer Seifenlauge befeuchteten Tuch.

Vorsichtsmaßnahmen

Wichtig: Diese Haustiervorrichtung ist kein Spielzeug. Halten Sie sie von Kindern fern.

- Verwenden Sie dieses Produkt nicht in der Nähe von Feuer oder einer offenen Flamme.
- Von Kindern fernhalten.
- Weisen Sie andere auf das Pawz Away™ Deluxe Abschreckungsspray hin.
- Füllen Sie nur Produkte von PetSafe® nach.
- Nicht durchstechen. Nicht bei Hitze lagern.
- In gut belüfteten Bereichen verwenden.

Wichtiger Recyclinghinweis

Befolgen Sie bitte die Vorschriften über die Entsorgung elektrischer und elektronischer Ausrüstung Ihres Landes. Dieses Gerät muss recycelt werden. Wenn Sie dieses Gerät nicht mehr benötigen, entsorgen Sie es nicht in den normalen kommunalen Entsorgungsanlagen. Senden Sie es bitte dorthin zurück, wo Sie es gekauft haben, damit wir es mit unserem System recyceln können. Falls dies nicht möglich ist, wenden Sie sich bitte an das Kundenbetriebszentrum um weitere Informationen. Eine Liste mit Telefonnummern unserer Kundenbetriebszentren finden Sie auf unserer Website unter www.petsafe.net.

Batterieentsorgung

In manchen Regionen ist die getrennte Sammlung gebrauchter Batterien vorgeschrieben; überprüfen Sie die Vorschriften in Ihrem Gebiet, bevor Sie gebrauchte Batterien entsorgen. Lesen Sie bitte Seite 50 für Anweisungen zur Entfernung der Batterie aus dem Gerät. Dieses Gerät wird mit einer 9 V-Alkalibatterie betrieben. Ersetzen Sie sie nur mit einer entsprechenden Batterie.

Richtlinienkonformität



Dieses Gerät entspricht den relevanten EU-Richtlinien für Elektromagnetische Verträglichkeit und Niederspannung. Nicht autorisierte Änderungen oder Modifizierungen des Geräts, die nicht von der Radio Systems® Corporation bewilligt sind, können die EU-Vorschriften verletzen, könnten die Befugnis des Verwenders zum Betreiben des Geräts aufheben und machen die Garantie nichtig.

Die Konformitätserklärung findet sich unter: http://www.petsafe.net/customer-care/eu_docs.php.

Kanada

Dieses digitale Gerät der Klasse B entspricht der kanadischen Vorschrift ICES-003.

Australien

Dieses Gerät entspricht den maßgeblichen von der ACMA (Australian Communications and Media Authority) spezifizierten EMC-Anforderungen.

Nutzungsbedingungen und Haftungsbeschränkung

1. Nutzungsbedingungen

Die Verwendung dieses Produkts unterliegt Ihrer Zustimmung ohne Modifizierung der hierin enthaltenen Bestimmungen, Bedingungen und Hinweise. Die Verwendung dieses Produkts impliziert die Übereinstimmung mit all jenen Bestimmungen, Bedingungen und Hinweisen. Wenn Sie diesen Bestimmungen, Bedingungen und Hinweisen nicht zustimmen, senden Sie das Produkt bitte ungebraucht, in seiner Originalverpackung und auf Ihre eigenen Kosten und Ihr eigenes Risiko zusammen mit dem Kaufbeleg gegen eine vollständige Erstattung an das entsprechende Kundenbetreuungszentrum zurück.

2. Sachgemäßer Gebrauch

Dieses Produkt ist für die Ausbildung von Haustieren bestimmt. Das spezifische Temperament oder Größe und Gewicht Ihres Haustiers könnten für dieses Produkt nicht geeignet sein (lesen Sie hierzu bitte das Kapitel Funktionsweise in dieser Betriebsanleitung). Die Radio Systems® Corporation empfiehlt, dieses Produkt nicht zu verwenden, wenn Ihr Haustier aggressiv ist und übernimmt keine Haftung für die Eignungsbestimmung in einzelnen Fällen. Wenn Sie nicht sicher sind, ob sich dieses Produkt für Ihr Haustier eignet, wenden Sie sich bitte vor Gebrauch an Ihren Tierarzt oder Ihren geprüften Trainer. Der sachgemäße Gebrauch schließt ohne Einschränkung das Durchlesen der gesamten Betriebsanleitung und jeglicher spezifischer Vorsichtsmaßnahmen ein.

3. Kein rechtswidriger oder verbotener Gebrauch

Dieses Produkt ist nur zur Verwendung für Haustiere bestimmt. Diese Ausbildungsvorrichtung für Haustiere ist nicht dazu bestimmt, Schaden zuzufügen, zu verletzen und zu reizen. Der unsachgemäße Gebrauch dieses Produkts könnte zur Verletzung der bundesstaatlichen, staatlichen oder örtlichen Gesetze führen.

4. Haftungsbeschränkung

Die Radio Systems® Corporation oder ihre Tochtergesellschaften sind in keinem Fall haftbar für (i) jeglichen indirekten Schaden, Strafschaden, Nebenschaden, konkreten Schaden oder Folgeschaden und/oder (ii) jeglichen Verlust oder Schaden, der sich ergibt aus oder in Zusammenhang steht mit dem falschen Gebrauch dieses Produkts. Der Käufer übernimmt alle sich aus dem Gebrauch dieses Produkts ergebenden Risiken und die Haftung in dem vollen gesetzlichen Umfang. Zum Ausschluss von Missverständnissen schränkt nichts in dieser 4. Bestimmung die Haftbarkeit der Radio Systems® Corporation für den Tod von Menschen oder Körperverletzung oder Betrug oder arglistige Täuschung ein.

5. Modifizierung der Bedingungen und Konditionen

Die Radio Systems® Corporation behält sich das Recht vor, die Bestimmungen, Bedingungen und Hinweise zu diesem Produkt von Zeit zu Zeit zu ändern. Falls Ihnen solche Änderungen vor Gebrauch dieses Produkts mitgeteilt werden, sind sie für Sie gleichwie hierin festgelegt bindend.

Tak, fordi du valgte PetSafe®. Gennem brug af vores produkter kan du få dit kæledyr til at opføre sig bedre på mindre tid, end det vil tage med andre træningsværktøjer. Kontakt venligst vores kundeservicecenter, hvis du har spørgsmål til vores produkter. For en liste over kundeservicecentrenes telefonnumre, besøg vores hjemmeside på www.petsafe.net.

For at udnytte din produktgaranti optimalt bedes du registrere dit produkt inden 30 dage på www.petsafe.net. Får du brug for at kontakte et kundeservicecenter på et senere tidspunkt, kan vi servicere dig langt hurtigere, hvis du har registreret dit produkt og gemt kvitteringen. Vigtigt: PetSafe® vil under ingen omstændigheder videregive eller sælge dine personlige oplysninger til andre. Du kan se den fulde garantierklæring online på www.petsafe.net.

Indholdsfortegnelse

Komponenter.....	57
Funktioner.....	57
Sådan virker Luksus afskrækkelsessprayen Pawz Away™	57
Nøglefunktioner	58
Bruger- og træningsvejledning	
Sådan indsættes og fjernes batteriet	59
Sådan påfyldes og opfyldes den duftløse spray	59
Vælg mellem tre træningsmuligheder	60
Knapper	60
Sådan testes Luksus afskrækkelsessprayen Pawz Away™	61
Valg af sted	61
Pleje & rengøring	62
Tilbehør	62
Ofte stillede spørgsmål.....	62
Fejlfinding	63
Forsigtig	63
Bortskaffelse af batterier	63
Overholdelse af forskrifter.....	64
Brugsbetingelser og begrænsning af ansvar	64

Komponenter



**Luksus
afskrækkelsessprayen
PetSafe® Pawz Away™**

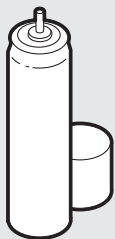

**Duftløs spray
(PAC19-11883)**



Brugervejledning

Funktioner

- Indendørs træning til hunde og katte
- 3 letanvendelige træningsmuligheder (Tone + spray, Kun tone, Kun spray)
- Indstilleligt opfangelsesområde, fra 46 cm til 91 cm.
- Stille og alsidig - kan med sine 7 cm anvendes i alle rum.
- Kan monteres lodret og vandret
- Den duftløse spray er sikker og effektiv
- Batteriindikator for høj/lav batteristand

Afholder dit kæledyr fra at:

- Gå ind i rummet
- Hoppe op i møblerne
- Hoppe op på køkkenbordet
- Vælte skraldespanden

Sådan virker Luksus afskrækkelsessprayen

Pawz Away™

Luksus afskrækkelsessprayen PetSafe® Pawz Away™ opfanger bevægelser op til 91 cm væk. Når Pawz Away™ detekterer dit kæledyr, afgiver det et hurtigt og sikkert spraypust, som afskrækker dyret. Kæledyret lærer hurtigt at holde sig fra forbudte områder. Systemet er velegnet til hunde og katte af alle størrelser.

Luksus afskrækkelsessprayen PetSafe® Pawz Away™ har tre forskellige indstillinger til at holde dit kæledyr væk fra bestemte områder: **Tone + spray**; **Kun tone** (uden spray) og **Kun spray**. Sprayvæsken er duftløs, sikker og human. Samtidig er den en effektiv stimulus, der afholder dyr fra at hoppe op på køkkenbordet, gennemrode skraldespanden, og gå ind i rum, hvor det ikke må komme.

Med sin ringe højde (kun 7 cm) og innovative design kan Luksus afskrækkelsessprayen PetSafe® Pawz Away™ stilles, hænges og lægges de fleste steder. Der bør være omkring 80-100 spraypust i en enkelt påfyldning.

Vigtigt

- Børn bør ikke betjene produktet.
- Luksus afskrækkelsessprayen Pawz Away™ er kun beregnet til hunde og katte. Anvend ikke produktet til andre formål, end som beskrevet i denne vejledning.
- Kun til indendørs brug.

Nøglefunktioner

Luksus afskrækkelsessprayen Pawz Away™: Lær dit kæledyr at holde sig fra visse områder.

4-funktionsknap: Vælg mellem træningsmulighederne, eller sluk for enheden.

Bevægelsessensor: Opfanger kæledyrets bevægelser.

Påfyldningsport: Påfyldning af sprayvæske.

Spraydyse: Udsender sprayen. Sprayvæsken sprøjtes ca. 30 cm væk fra enheden og 30 cm opad.

Højt/lavt-knap: Tilpas området til enten 46 eller 91 cm.

LED: Lyser grønt ved høj batteristand, rødt ved lav batteristand og gult ved lavt indhold af sprayvæske.

Højtaler: Afgiver en hørbar tone.

Ophængningsmulighed: Anvendes til montering eller ophængning af enheden.

Batterilem: Giver adgang til 9V-batteriet (ikke inkluderet).

Forside

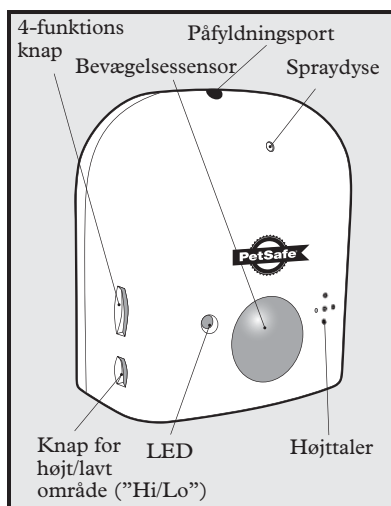

Bagside

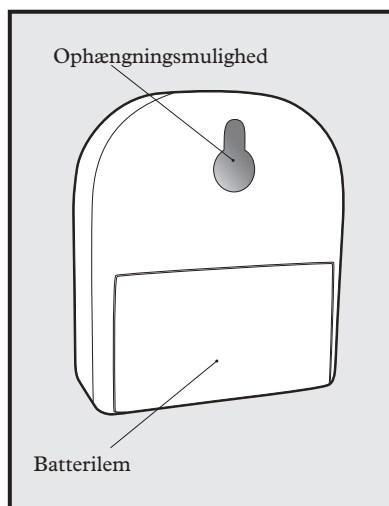

Betjenings- og træningsvejledning

Trin Sådan indsættes og fjernes batteriet

1

- Luksus afskrækkelsessprayen PetSafe® Pawz Away™ anvender et udskifteligt 9 volts batteri (ikke inkluderet).
- Batterilemmen er placeret på enhedens bagside. Skyd batterilemmen til side.
- Isæt et 9 volts batteri med +-enden, som angivet på tegningen
- Batterilemmen genmonteres ved at placere lemmens øverste kant i enheden, og derefter trykke den underste kant på plads.

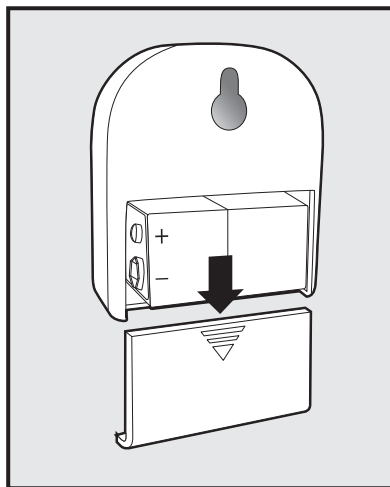

Batteriets levetid

Den gennemsnitlige levetid for batteriet er 2-3 måneder, afhængigt af hvor ofte enheden aktiveres. Batteriet drejes til "off"-positionen, når Pawz Away™ ikke anvendes for at spare på batteriet.

Trin Sådan påfyldes og genopfyldes den duftløse spray

2

- Sluk for enheden.
- Hold dåsen med den duftløse spray opret, og tryk dysen ind i påfyldningsporten. Vent 15 sekunder, og fjern derefter dåsen.
Bemærk: Lækker der sprayvæske under opfyldningen, trykkes dysen endnu hårdere ind i porten.
- Nulstil indikatoren for lavt indhold af sprayvæske:
 - Fra Off-positionen drejes knappen hen til Tone+Spray.
 - LED'en blinker grønt, derefter rødt, og til sidst gult.
 - Når LED'en er gul, drejes knappen hurtigt tilbage til Off.
 - Vent 15 sek. med knappen stående på Off, og drej den derefter hen på den ønskede træningsmulighed.
 - LED'en blinker gult 5 gange til angivelse af at spraytælleren er nulstillet, og vender derefter tilbage til normal betjening.

Bemærk: Sprayenheden og ekstrabeholderen må ikke punkteres eller brændes. Må ikke udsættes for ekstrem varme, eller opbevares ved temperaturer over 48° C.

Trin 3 Vælg mellem tre træningsmuligheder

3

Luksus afskrækkelsessprayen PetSafe® Pawz Away™ har tre forskellige træningsmuligheder, som er designet til at gøre træningen kort og fremme god opførsel. De tre muligheder er: **Tone + spray, Kun tone og Kun spray.**

Tone + spray: Luksus afskrækkelsesspray Pawz Away™ udsender en kort tone, umiddelbart efterfulgt af et pust, når dyret går ind i et forbudt område. De fleste dyr lærer hurtigt at undgå de områder, hvor du har placeret din Pawz Away™-enhed. Når du indledningsvis har trænet med Tone + spray, kan du vælge at skifte til tilstanden Kun tone.

Kun tone: Med den oven for beskrevne tilstand Tone + spray lærer dyret, at der efter tonen kommer et pust. Når det er sket et par gange, kan du vælge at bruge tilstanden Kun tone (dvs. tone uden spray). Tonen aktiveres, når dyret træder ind på et forbudt område, men der kommer ingen spray. Dyret reagerer sædvanligvis på den hørbare advarsel og holder sig væk fra det forbudte område.

Kun spray: Der kan være tidspunkter, hvor du foretrækker kun at anvende sprayen, og ikke den hørbare tone, f.eks. når du sover. Kun spray giver dyret et spraypust, straks det træder ind på det forbudte området, men uden at afgive en advarselstone.

Trin 4 Knapper

4

Der sidder to knapper på siden af enheden. Den øverste knap bruges til at vælge mellem de tre træningsmuligheder og slukke for enheden.

Knap	Funktion
Position 1	Off
Position 2	Til/Tone + spray ("Spray/Tone")
Position 3	Til/Kun spray ("Spray Only")
Position 4	Til/Kun tone ("Tone Only")

Indstilling af område

Den anden knap, som sidder under funktionsknappen, bruges til at indstille detektionsområdet. "Hi" detekterer dyret på op til 91 cm afstand, og "Low" på op til 46 cm afstand.

LED-farver

Grøn LED	Blinker hvert 5. sek.	Enheden er tændt
Rød LED	Blinker 3 gange hvert 5. sek.	Lav batteristand, udskrift snarest batteriet
Gul LED	Vedvarende	Lavt indhold af sprayvæske, påfyld snarest mere væske

Sådan testes Luksus afskrækkelsessprayen PetSafe® Pawz Away™

Sørg for, at der er isat et batteri og at enheden er indstillet til Tone + spray, Kun tone eller Kun spray. Bevæg din hånd frem og tilbage foran bevægelsessensoren. Enheden detekterer din tilstedeværelse, og afgiver tone/spraypust som ønsket.

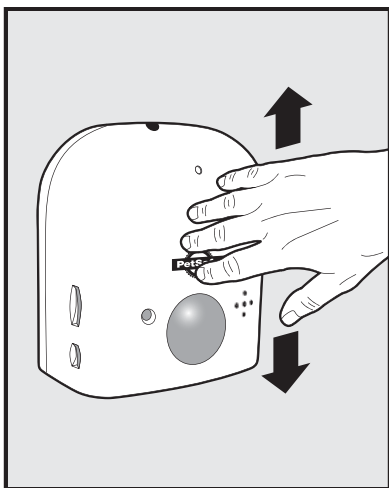

Valg af sted

1. Placér Pawz Away™-enheden på et sted, hvor dit kæledyr ikke må komme (dvs. i en døråbning, på køkkenbordet, i vindueskarmen, eller oven på skraldespanden)
2. Skyd funktionsknappen hen til den ønskede træningsposition.
3. Indstil detektionsområdet ved at flytte Højt/lavt-knappen.

Luksus afskrækkelsesspray Pawz Away™ er lille og alsidig

Enkelstående: Placér den foran pottedplanter eller oven på møbler.

Ophængt: Brug nøglehullet på bagsiden til at hænge afskrækkelsessprayen på væggen eller i en døråbning.

PetSafe® anbefaler også brug af Scotch® monteringspuder, dobbeltklæbende skumtape. Puderne placeres ganske enkelt på bagsiden af Pawz Away™-enheden, og enheden sættes op på væggen. Er velegnet til vægge, vinduer, skabe og andre glatte, tørre overflader.

Bemærk: Sprayvæsken sprøjtes ca. 30 cm væk fra enheden og 30 cm opad. Det anbefales, at enheden anbringes et sted, der er lavere end dyrets hoved.

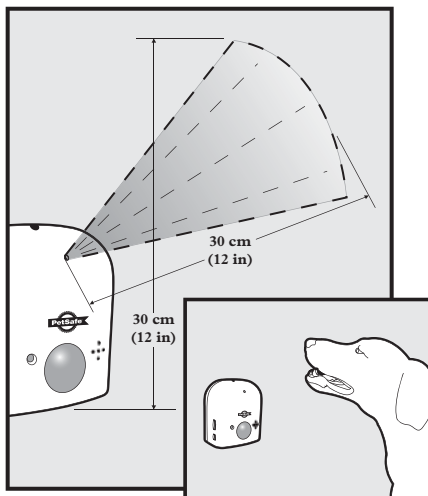

Pleje & rengøring

Sluk for Pawz Away™-enheden. Brug en klud og en mild sæbeopløsning til rengøring af enheden. Vær særligt opmærksom på spraydysen. Pawz Away™-enheden må ikke neddyppes i vand. Det anbefales, at enheden rengøres månedligt, så den ikke tilstopper. Hvor ofte enheden skal rengøres, afhænger af, hvor ofte den bruges.

Tilbehør

For at købe tilbehør til din PetSafe® Pawz Away™-enhed kontakt kundeservicecentret, eller besøg vores hjemmeside på www.petsafe.net for at finde en forhandler i nærheden af dig.

Komponent	Varenummer
Batterilem	RFA-375
Dåse med ekstra spray - duftløs	PAC19-11883
Dåse med ekstra spray - citronella	PAC19-12069
Dåse med ekstra spray - citron	RFA-164-19
9V-batteri	PAC11-12067

Ofte stillede spørgsmål

Kan Luksus afskrækkelsesspray Pawz Away™ gøre en forskel for min hund/kat?	Det er sikkert og effektivt at anvende Pawz Away™ til alle hunde- og katteracer af alle størrelser.
Er sprayen sikker og human?	Selvom sprayen er ubehagelig, er den ufarlig for dit kæledyr.

Fejlfinding

Min Pawz Away™-enhed sprayer ikke.	<ul style="list-style-type: none">• Sørg for, at batteriet er korrekt isat.• Udskift batteriet.• Rengør spraydysen.• Påfyld mere duftløs sprayvæske.• Hvis din Pawz Away™-enhed stadig ikke virker, kontakt et kundeservicecenter.
Når jeg prøver at fylde mere sprayvæske på, lækker der sprayvæske ud omkring spraydysen.	<ul style="list-style-type: none">• Placér din Pawz Away™-enhed på en hård overflade, f.eks. køkkenbordet.• Hold dåsen med duftløs spray opret. Hvis dåsen ikke holdes opret, skabes der en dårlig forsegling med porten.• Tryk hårdt på dåsen med sprayvæske for at skabe en god forsegling.• Hvis der stadig lækker sprayvæske ud, kontakt et kundeservicecenter.
Der har dannet sig en ophobning af duftløs spray omkring spraydysen.	<ul style="list-style-type: none">• Rengør forsigtigt området omkring spraydysen med en klud dypet i varmt sæbevand.

Forsigtig

Vigtigt: Dette træningsudstyr til kæledyr er ikke legetøj. Det skal holdes uden for børns rækkevidde.

- Produktet må ikke anvendes i nærheden af åben ild.
- Hold uden for børns rækkevidde.
- Advar andre om tilstedeværelsen af Pawz Away™-sprayen.
- Brug kun produkter fra PetSafe®.
- Må ikke punkteres. Skal opbevares køligt.
- Skal anvendes i ventilerede rum.

Vigtigt genbrugsråd

Overhold venligst reglerne for affald fra elektrisk og elektronisk udstyr i dit land. Dette udstyr skal genbruges. Hvis du ikke længere har brug for udstyret, bør det ikke bortskaffes via den kommunale renovationsordning. Afløvr det venligst der, hvor du købte det, så det kan blive sendt til vores genbrugssystem. Kontakt venligst et kundeservicecenter for yderligere oplysninger, såfremt dette ikke er muligt. For en liste over kundeservicecentrenes telefonnumre, besøg vores hjemmeside på www.petsafe.net.

Bortskaffelse af batterier

Mange steder skal batterier bortskaffes i særlige beholdere. Undersøg, hvad reglerne er i dit område, inden du smider brugte batterier ud. Se venligst side 59 for instruktioner om, hvordan du tager batteriet ud af produktet, så det kan bortskaffes separat. Anordningen anvender 1 stk. 9 volts alkaline batteri. Brug kun tilsvarende batterier ved udskiftning.

Overholdelse af forskrifter



Dette udstyr overholder relevante EU-direktiver vedr. elektromagnetisk kompatibilitet (EMC) og lavspænding. Uautoriserede ændringer eller modificeringer af udstyret, som ikke er godkendt af Radio Systems® Corporation, kan udgøre en overtrædelse af EU-bestemmelser, kan medføre bortfald af brugerens ret til at betjene udstyret og annullere garantien.

Overensstemmelseserklæringen kan ses på: http://www.petsafe.net/customer-care/eu_docs.php.

Canada

Dette klasse B digitale apparat er i overensstemmelse med canadisk ICES-003.

Australien

Denne anordning er i overensstemmelse med gældende EMC krav, som specificeret af ACMA (Australian Communications and Media Authority).

Brugsbetingelser og begrænsning af ansvar

1. Brugsbetingelser

Anvendelse af produktet er betinget af din accept uden modifikation af de betingelser, vilkår og bemærkninger, der er indeholdt heri. Din anvendelse af produktet udgør din accept af sådanne betingelser, vilkår og bemærkninger. Hvis du ikke kan acceptere disse betingelser, vilkår og bemærkninger, bedes du returnere produktet i ubrugt stand og i originalemballagen. Returnering til et kundeservicecenter sker for egen regning og risiko. Endvidere skal du vedlægge bevis for købet for at få pengene tilbage.

2. Korrekt anvendelse

Dette produkt er beregnet til anvendelse sammen med kæledyr i forbindelse med træning. Hundens temperament eller størrelse/vægt gør muligvis produktet uegnet til anvendelse sammen med hunden (se venligst "Sådan fungerer gøkontrolhalsbåndet" i nærværende betjeningsvejledning). Radio Systems® Corporation anbefaler, at produktet ikke anvendes på aggressive dyr, og påtager sig intet ansvar for at afgøre dyrets egnethed i enkelttilfælde. Hvis du er usikker på, om produktet er velegnet til dit kæledyr, bedes du konsultere en dyrlæge eller uddannet træner, inden du begynder at anvende produktet. Korrekt brug inkluderer, uden undtagelse, gennemlæsning af hele betjeningsvejledningen og samtlige forsigtighedsanvisninger heri.

3. Ingen ulovlig eller forbudt anvendelse

Dette produkt er kun beregnet til anvendelse på kæledyr. Denne træningsanordning til kæledyr er ikke beregnet til at øve vold på, skade eller provokere dyret eller andre levende væsener. Fejlagtig anvendelse af produktet kan betragtes som en lovovertrædelse i anvendelseslandet.

4. Begrænset ansvar

Radio Systems® Corporation og nogen af dets associerede selskaber kan aldrig være ansvarlig for (i) indirekte, punitive, hænderlige og særlige skader samt følgeskader og/eller (ii) tab og skader af enhver art, der opstår som følge af, eller er forbundet med, fejlagtig anvendelse af produktet. Køber påtager sig alle risici og alt ansvar i forbindelse med anvendelse af produktet i det fulde omfang, loven tillader. For at undgå tvivlstilfælde skal intet i nærværende paragraf 4 begrænse Radio Systems® Corporation's ansvar for menneskelig død og personskade, bedrageri og afgivelse af urigtige oplysninger.

5. Ændringer af brugsbetingelser og vilkår

Radio Systems® Corporation forbeholder sig retten til lejlighedsvist at ændre de betingelser, vilkår og bemærkninger, der vedrører anvendelsen af dette produkt. Såfremt du har modtaget meddelelse om sådanne ændringer forud for anskaffelsen af produktet, skal sådanne ændringer anses for bindende for dig.



Radio Systems® Corporation
10427 Electric Ave.
Knoxville, TN 37932 USA
(865) 777-5404
www.petsafe.net
400-1069-31

Covered by U.S. patents 6,588,376; 6,604,490 and
6,668,760. Other patents pending.

Free Manuals Download Website

<http://myh66.com>

<http://usermanuals.us>

<http://www.somanuals.com>

<http://www.4manuals.cc>

<http://www.manual-lib.com>

<http://www.404manual.com>

<http://www.luxmanual.com>

<http://aubethermostatmanual.com>

Golf course search by state

<http://golfingnear.com>

Email search by domain

<http://emailbydomain.com>

Auto manuals search

<http://auto.somanuals.com>

TV manuals search

<http://tv.somanuals.com>