

Register your product and get support at  
Registre su producto y obtenga asistencia en  
Cadastre seu produto e obtenha suporte em

[www.philips.com/welcome](http://www.philips.com/welcome)

CMD310



EN	User manual	3
ES-AR	Manual del usuario	29
PT-BR	Manual do Usuário	61

LEA CUIDADOSAMENTE ESTE INSTRUCTIVO ANTES DE USAR SU APARATO

**PHILIPS**

# Contenido

<b>1 Importante</b>	30	Carga del iPhone o iPod touch	45
Seguridad	30	Ajuste del soporte de la base	46
Aviso	30	Sincronización del iPhone a través de Bluetooth	47
<b>2 Sistema de audio para el auto</b>	32	Disfrutar de audio a través de la base	47
Introducción	32	Uso de la aplicación CarStudio	47
Contenido de la caja	32	Carga del iPhone o iPod touch	48
Descripción general del sistema	33	Quitar el iPhone o iPod touch de la base	48
<b>3 Antes de usar</b>	35	Almacenamiento del soporte de la base	48
Instalación del sistema de audio para automóviles	35	<b>10 Ajustar el sonido</b>	49
<b>4 Introducción</b>	39	Ajuste del nivel de volumen	49
Encendido	39	Silencio	49
Cambiar la configuración del sistema	39	Uso del efecto de sonido DBB	49
Ajustar el reloj	39	Activar MAX Sound	49
Seleccione una fuente	39	Selección de una zona de reproducción	49
<b>5 Cómo escuchar la radio</b>	40	Activación del sonido de rango completo	49
Sintoniza una emisora de radio.	40	Seleccionar un ecualizador de sonido preestablecido.	49
Almacene las emisoras de radio en la memoria	40	Otros ajustes de sonido	50
Sintonización de una presintonía	41	<b>11 Ajuste de la configuración del sistema</b>	50
<b>6 Uso de dispositivos Bluetooth</b>	41	<b>12 Información adicional</b>	51
Sincronice un dispositivo	41	Restablecimiento del sistema	51
Reproducción de audio desde un dispositivo Bluetooth	42	Reemplazo del fusible.	51
Realización de llamadas	42	<b>13 Información del producto</b>	52
<b>7 Reproducción desde un dispositivo de almacenamiento USB</b>	43	<b>14 Solución de problemas</b>	53
Controles de la reproducción	43	General	53
<b>8 Cómo escuchar un dispositivo externo</b>	44	Información del dispositivo Bluetooth	54
<b>9 Uso de la base</b>	44	<b>15 Glosario</b>	55
Modelos de iPod/iPhone compatibles	44		
Preparación para la base	45		

# 1 Importante

---

## Seguridad

Lea y comprenda todas las instrucciones antes de utilizar el dispositivo. Si no se siguen las instrucciones y se ocasionan daños en el televisor, se anulará la validez de la garantía.

- Si se llevan a cabo procedimientos de control o ajuste diferentes de los que se mencionan aquí, pueden producirse radiaciones y otras situaciones de peligro.
- Este dispositivo ha sido diseñado para funcionar exclusivamente con alimentación de CC de 12V con conexión a tierra.
- Para reducir el riesgo de accidentes de tráfico, no conteste o realice una llamada, ni mire videos mientras conduce.
- Para proteger su seguridad mientras conduce, ajuste el volumen a un nivel cómodo y seguro.
- El uso de fusibles inapropiados puede ocasionar daños e incendios. Cuando sea necesario cambiar el fusible, consulte a un profesional.
- Para una instalación segura, utilice sólo los accesorios que se proveen con la unidad.
- Para evitar cortocircuitos, no exponga el dispositivo, el control remoto ni sus pilas a la lluvia ni al agua.
- No exponga el dispositivo a goteos ni salpicaduras.
- No coloque sobre el aparato objetos que puedan acarrear un peligro (por ejemplo, objetos que contengan líquido o velas encendidas).
- No inserte objetos en las ranuras de ventilación ni en las aberturas del dispositivo.
- Limpie el dispositivo con un paño suave humedecido. Nunca limpie el dispositivo con sustancias como alcohol, productos químicos o detergentes domésticos.

- La base está diseñada únicamente para el iPhone y el iPod touch. No conecte ningún otro dispositivo.
- Riesgo de daños al soporte de la base: no ponga ni cuelgue un objeto en él.
- Riesgo de incendio o daño del sistema de audio para automóviles: no ponga ningún otro objeto en el compartimiento para el soporte de la base.
- Riesgo de daño de su iPhone o iPod touch: quite su iPhone o iPod touch de la base antes de guardar el soporte de la base.

---

## Aviso

Cualquier cambio o modificación que se realice en este dispositivo sin la aprobación expresa de Philips Consumer Lifestyle puede anular la autorización del usuario para utilizar el equipo.

---

## Cumplimiento



Este producto cumple los requisitos de interferencias de radio de la Comunidad Europea.

---

## Cuidado del medioambiente



Este producto ha sido diseñado y fabricado con materiales y componentes de alta calidad que pueden reciclarse y reutilizarse. Nunca se deshaga del producto con el resto de la basura doméstica. Infórmese acerca de la reglamentación local sobre la recolección de productos eléctricos y electrónicos por separado. La correcta eliminación de estos productos ayuda a evitar posibles consecuencias negativas en el medioambiente y la salud.

Su producto contiene baterías que no pueden desecharse junto con los residuos habituales. Infórmese de la reglamentación local sobre la recolección de pilas por separado. La correcta eliminación de las pilas ayuda a evitar posibles consecuencias negativas en el medioambiente y la salud.

Para obtener más información sobre los centros de reciclado de su zona, visite [www.recycle.philips.com](http://www.recycle.philips.com).

### Información medioambiental

Se han suprimido todos los embalajes innecesarios. Nos hemos esforzado por lograr que el embalaje sea fácil de separar en tres materiales: cartón (caja), espuma de poliestireno (corcho) y polietileno (bolsas, lámina de espuma protectora).

El sistema se compone de materiales reciclables que pueden volver a utilizarse si los desarma una empresa especializada. Siga las normas locales de eliminación de materiales de embalaje, baterías agotadas y equipos antiguos.

### Aviso de marca comercial

Los logotipos y la marca nominativa Bluetooth® son marcas comerciales registradas propiedad de Bluetooth SIG, Inc. Philips utiliza estas marcas con licencia.



Windows Media y el logotipo de Windows son marcas registradas o marcas comerciales registradas de Microsoft Corporation en Estados Unidos y / u otros países.



Los logotipos "Made for iPod" y "Made for iPhone" indican que el accesorio electrónico ha sido diseñado específicamente para funcionar con iPod o iPhone, respectivamente, y el desarrollador certifica que cumple con los estándares de funcionamiento de Apple. Apple no se hace responsable por el funcionamiento

de este dispositivo ni por el cumplimiento de los estándares de seguridad o normas de regulación. Recuerde que el uso de este accesorio con iPod o iPhone puede afectar el rendimiento inalámbrico.

iPod y iPhone son marcas registradas de Apple Inc., en los Estados Unidos y en otros países. Las demás marcas y nombres comerciales pertenecen a sus respectivos propietarios.

### Derechos de propiedad intelectual

2013 © Koninklijke Philips Electronics N.V. Las especificaciones están sujetas a cambio sin previo aviso. Las marcas comerciales son de propiedad de Koninklijke Philips Electronics N.V o de sus respectivos propietarios. Philips se reserva el derecho de modificar los productos en cualquier momento sin obligación de realizar ajustes en los insumos anteriores.

"Para su uso en México, la operación de este equipo está sujeta a las siguientes dos condiciones: (1) es posible que este equipo o dispositivo no cause interferencia perjudicial y (2) este equipo o dispositivo debe aceptar cualquier interferencia, incluyendo la que pueda causar su operación no deseada."

## 2 Sistema de audio para el auto

Felicitaciones por su compra y bienvenido a Philips! Para utilizar los servicios de asistencia técnica de Philips, registre su producto en [www.philips.com/welcome](http://www.philips.com/welcome).

### Introducción

Con este sistema, puede:

- Disfrutar del audio desde dispositivos de almacenamiento USB, iPhone, iPod touch y otros dispositivos externos
- Escuchar emisoras de radio
- Cargar su iPhone o iPod touch
- Realizar llamadas telefónicas

Puede optimizar la salida de sonido con estos efectos de sonido:

- Refuerzo dinámico de graves (DBB)
- Control automático del volumen

Formatos de reproducción compatibles:

- Dispositivo de almacenamiento USB
  - Compatibilidad: USB 2.0, USB 1.1
  - Clase compatible: MSC (clase de almacenamiento masivo)
  - Sistema de archivos: FAT16, FAT32
  - Archivos: .mp3, .wma
  - Cantidad máxima de álbumes/carpetas: 99
  - Cantidad máxima de pistas/archivos: 999
  - Nivel máximo de directorios: 8
- Modelos iPhone y iPod
  - iPhone 4S
  - iPhone 4
  - iPhone 3GS
  - iPhone 3G
  - iPod touch (tercera y cuarta generación)

### Contenido de la caja

Compruebe e identifique el contenido del empaque:

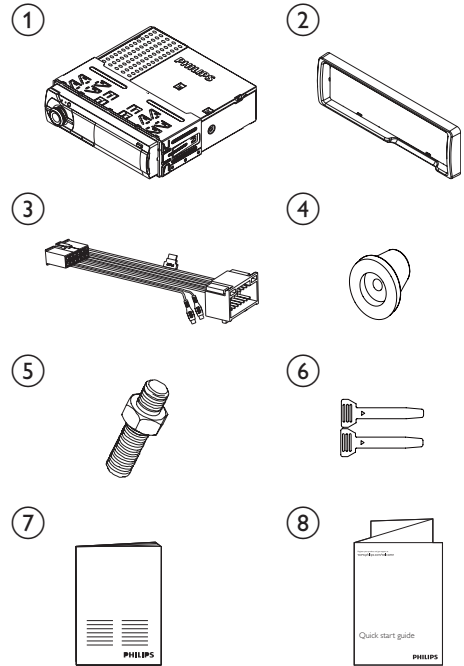

- ① Unidad principal y panel frontal (con manga)
- ② Marco del tablero
- ③ Conector de estándar ISO
- ④ Almohadilla de goma
- ⑤ 1 tornillo
- ⑥ 2 herramientas para desarmar
- ⑦ Manual del usuario
- ⑧ Guía de inicio rápida

# Descripción general del sistema

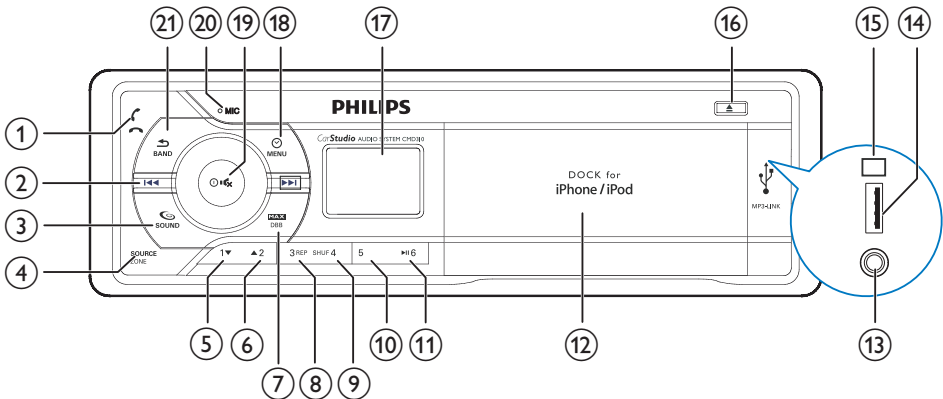

- ①

  - Pulse para responder una llamada o volver a realizar una llamada.
  - Pulse para colgar una llamada.
- ②

  - Sintoniza una emisora de radio.
  - Pulse para omitir la pista anterior.
  - Mantenga pulsado para retroceder una pista.
- ③

  - Pulse para activar o desactivar FullSound.
  - Mantenga pulsado para ingresar al menú de configuración de audio.
- ④ **SOURCE ZONE**

  - Pulse varias veces para seleccionar una fuente.
  - Mantenga pulsado para activar la selección de las zonas de reproducción.
- ⑤ **1**

  - En el modo radio, pulse para seleccionar la emisora de radio presintonizada de n.º 1.
- ⑥ **▲ 2**

  - En el modo radio, pulse para seleccionar la emisora de radio presintonizada de n.º 2.
  - En el modo radio, mantenga pulsado para almacenar la emisora de radio actual en el canal n.º 2.
  - Para pistas en .wma/.mp3, pulse para seleccionar el álbum o la carpeta anteriores.
- ⑦ **MAX DBB**

  - Pulse para activar o desactivar el volumen máximo.
  - Mantenga pulsado para activar o desactivar el efecto de sonido DBB (refuerzo dinámico de graves).
- En el modo radio, mantenga pulsado para almacenar la emisora de radio actual en el canal n.º 1.

- Para pistas en .wma/.mp3, pulse para seleccionar el siguiente álbum o carpeta.

### ⑧ 3 REP

- En el modo radio, pulse para seleccionar la emisora de radio presintonizada de n.º 3.
- En el modo radio, mantenga pulsado para almacenar la emisora de radio actual en el canal n.º 3.
- Para las pistas, pulse para seleccionar un modo de repetición: repetir la pista actual o repetir todas las pistas en el álbum o la carpeta actuales.

### ⑨ SHUF 4

- En el modo radio, pulse para seleccionar la emisora de radio presintonizada de n.º 4.
- En el modo radio, mantenga pulsado para almacenar la emisora de radio actual en el canal n.º 4.
- Para las pistas, pulse para comenzar a reproducir de forma aleatoria todas las pistas en el álbum o la carpeta actuales.

### ⑩ 5

- En el modo radio, pulse para seleccionar la emisora de radio presintonizada de n.º 5.
- En el modo radio, mantenga pulsado para almacenar la emisora de radio actual en el canal n.º 5.

### ⑪ ►|| 6

- En el modo radio, pulse para seleccionar la emisora de radio presintonizada de n.º 6.
- En el modo radio, mantenga pulsado para almacenar la emisora de radio actual en el canal n.º 6.
- Iniciar, pausar o reanudar la reproducción de las pistas.

### ⑫ Base para iPhone/iPod touch

### ⑬ MP3-LINK

- Conecte la toma de salida de audio (normalmente en la salida de auriculares) de un dispositivo externo.

### ⑭ USB

- Conecte un dispositivo de almacenamiento USB.

### ⑮ RESET

- Pulse para restablecer el sistema a la configuración predeterminada de fábrica.

### ⑯ ▲

- Pulse para expulsar el soporte de la base.

### ⑰ Pantalla LCD

### ⑱ MENU

- Pulse una vez para mostrar el reloj del sistema.
- Mantenga pulsado para ingresar al menú del sistema.

### ⑲

- Pulse para encender el sistema.
- Mantenga pulsado para apagar el sistema.
- Pulse para silenciar el sonido.
- Pulse para confirmar una opción.
- Gire para alternar entre las opciones del menú.
- Gire para ajustar el nivel del volumen.

### ⑳ MIC

- Micrófono integrado.

### ㉑ BAND

- Pulse para salir del menú actual.
- Pulse varias veces para seleccionar una banda del sintonizador.
- Mantenga pulsado para transferir una llamada.

# 3 Antes de usar

## ! Precaución

- Utilice los controles sólo como se indica en este manual del usuario.

Siga siempre el orden de las instrucciones de este capítulo.

Si se comunica con Philips, le solicitarán el número de modelo y de serie del sistema de audio de su automóvil. El número de modelo y el número de serie están en la parte inferior de la unidad. Escriba los números aquí:

N.º de modelo: \_\_\_\_\_

N.º de serie: \_\_\_\_\_

## Instalación del sistema de audio para automóviles

Estas instrucciones corresponden a una instalación normal. Si su automóvil requiere una instalación diferente, realice los ajustes necesarios. Si tiene alguna duda sobre los kits de instalación, consulte con su distribuidor local.

## ! Precaución

- Este sistema ha sido diseñado para funcionar exclusivamente con alimentación de CC de 12V con conexión a tierra negativa.
- Siempre instale el sistema en el tablero del automóvil. La instalación en otro lugar puede ser peligrosa, dado que la parte trasera del sistema se calienta durante el uso.
- Antes de realizar la instalación, asegúrese de que el automóvil esté apagado para evitar cortocircuitos.
- Antes de conectar los cables de alimentación de color rojo y amarillo, conecte todos los demás cables.
- Asegúrese de proteger todos los cables sueltos con cinta aisladora.
- Verifique que los cables no queden enganchados en los tornillos ni en piezas que puedan moverse (por ejemplo, en el riel del asiento).
- Verifique que todos los cables con conexión a tierra estén dirigidos a un mismo punto.
- Para una instalación segura, utilice sólo los accesorios que se proveen con la unidad.
- El uso de fusibles inapropiados puede ocasionar daños e incendios. Cuando sea necesario cambiar el fusible, consulte a un profesional.
- Cuando conecte otros dispositivos a este sistema, asegúrese de que la potencia del circuito del automóvil sea superior a la del valor total de fusible de todos los dispositivos conectados.
- Nunca conecte los cables del parlante en la estructura de metal o chasis del automóvil.
- Nunca conecte los cables de los parlantes que tienen franjas unos con otros.



## Conexión de los cables



### Precaución

- Asegúrese de proteger todos los cables sueltos con cinta aisladora.

- 1 Revise cuidadosamente el cableado del vehículo y conecte los cables en los cables ISO suministrados.

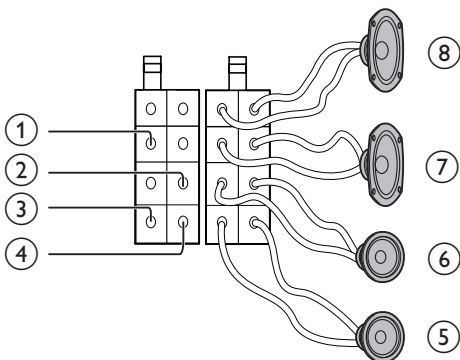

Conector	Conectar a
1 Cable amarillo	La batería del automóvil de +12V recibe alimentación en todo momento.
2 Cable azul/blanco	El cable de control de la antena eléctrica o el cable de alimentación del amplificador de antena. Si no existe una antena eléctrica ni un amplificador de antena o se trata de una antena telescópica manual, no es necesario conectar este cable.
3 Cable negro	Una superficie metálica del automóvil. Conecte el cable negro con conexión a tierra y después conecte los cables de alimentación de color rojo y amarillo.

4 Cable rojo	La terminal de energía de 12 V que está conectada en la posición accesoria (ACC) del interruptor de encendido. Si no hay posición accesoria, conéctelo en la terminal de la batería del automóvil de 12V que siempre está conectada. Asegúrese de que el cable negro con conexión a tierra esté conectado a una superficie metálica del automóvil.
5 Cables verdes y verde con negro	Parlante izquierdo (posterior)
6 Cables blancos y blanco con negro	Parlante izquierdo (frontal)
7 Cables grises y gris con negro	Parlante derecho (frontal)
8 Cables violetas y violeta con negro	Parlante derecho (posterior)

- 2 Conecte el otro extremo del conector estándar suministrado al sistema de audio del vehículo.

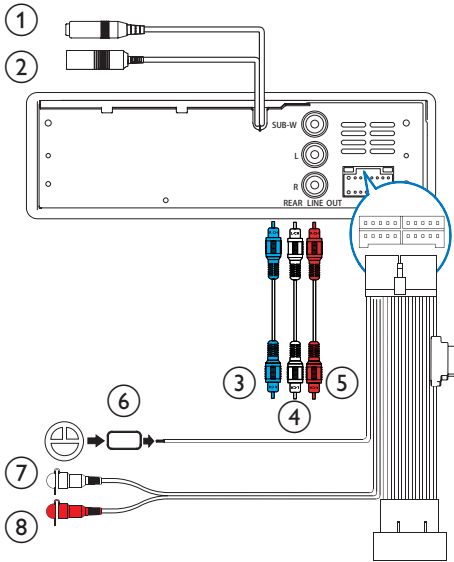

Conector	Conectar a
1 ANTENNA	Antena para la radio
2 External Mic	Micrófono externo para llamadas telefónicas
3 SUBWOOFER (toma)	Subwoofer
4 REAR LINE OUT L (toma)	Parlante posterior izquierdo
5 REAR LINE OUT R (toma)	Parlante posterior derecho
6 OE REMOTE (café)	Control remoto de dispositivos OE
7 FRONT LINE OUT L	Parlante frontal izquierdo
8 FRONT LINE OUT R	Parlante frontal derecho

### Sugerencia

- La disposición de los pines de los conectores ISO depende del tipo de auto. Asegúrese de realizar las conexiones de forma correcta para no causar daños al sistema.

## Montaje en el tablero del auto

- Si el auto no dispone de una unidad de a bordo o de un equipo de navegación, desconecte el terminal negativo de la batería del auto.
  - Si desconecta la batería en un auto que dispone de una unidad de a bordo o un equipo de navegación, puede borrarse la memoria del equipo.
  - Si la batería del automóvil está conectada, compruebe que los cables pelados no se toquen entre sí para evitar cortocircuitos.
- La abertura del tablero del automóvil debe tener las siguientes medidas:

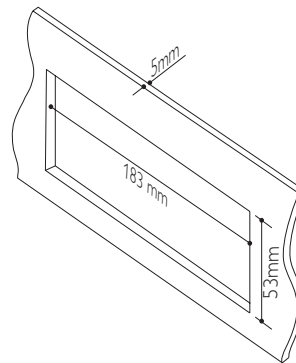

- 3 Instale la manga en el tablero y doble las pestañas hacia fuera para fijarla.

**Nota**

- Si el sistema no es fijado por una manga, sino por los tornillos suministrados, omita este paso.

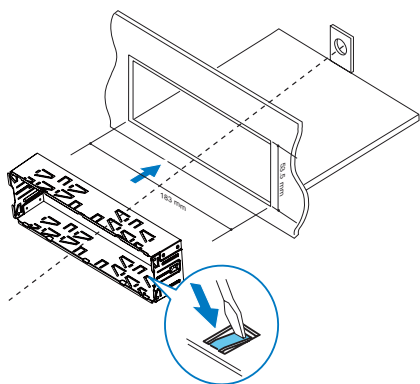

- 4 Coloque la protección de goma suministrada sobre el extremo del perno de montaje.

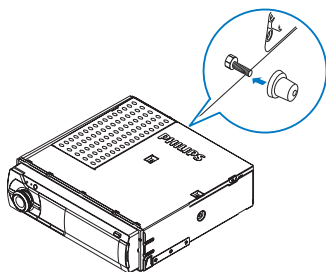

- 5 Deslice el sistema en el tablero hasta que oiga un clic.

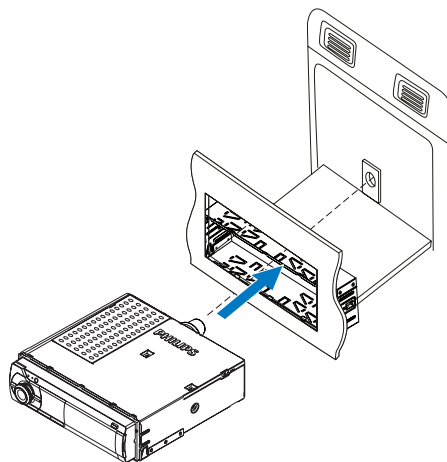

- 6 Coloque el marco del tablero.

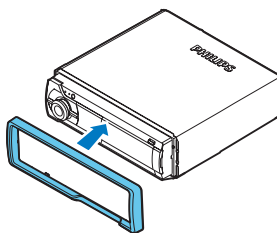

- 7 Vuelva a conectar el terminal negativo de la batería del auto.





# 4 Introducción

## Encendido



Pulse .



- ↳ [WELCOME] se desplaza.
- Para apagar el sistema, mantenga pulsado  hasta que aparezca [GOODBYE].

## Cambiar la configuración del sistema



- 1 Mantenga pulsado  para ingresar al menú del sistema.
- 2 Pulse  varias veces para seleccionar una opción.
  - [STORE >]
  - [AREA]
  - [LOCAL]
  - [CLOCK]
  - [CLOCK 12H]
  - [BEEP]
  - [BKO]
  - [DIMMER]
  - [DEMO]
- 3 Gire  para seleccionar un ajuste:
  - Para salir de la configuración, pulse .

## Ajustar el reloj

- 1 Mantenga pulsado  para ingresar al menú del sistema.
- 2 Pulse  varias veces hasta que aparezca [CLOCK] y la hora actual.
  - ↳ Si no se ha configurado el reloj anteriormente, aparecerá [00:00].
- 3 Gire  para configurar la hora.

- 4 Pulse  para confirmar.
- 5 Gire  para configurar los minutos.
- 6 Pulse  para confirmar.

## Configuración del formato del reloj

- 1 Mantenga pulsado  para ingresar al menú del sistema.
- 2 Pulse  varias veces hasta que aparezca [CLOCK 12H] o [CLOCK 24H].
- 3 Gire  para seleccionar un ajuste:
  - [CLOCK 12H]: formato de 12 horas
  - [CLOCK 24H]: formato de 24 horas

## Mostrar el reloj

- Pulse  para mostrar el reloj.
- Para salir, pulse cualquier botón.

## Seleccione una fuente

### Nota

- Cuando ninguna otra fuente esté disponible, el sistema cambiará automáticamente la fuente a [RADIO].

Pulse  varias veces para seleccionar una fuente.

- [RADIO]: radio FM/AM
- [MP3-LINK]: la entrada de audio a través de la toma MP3-LINK
- [BT AUDIO]: el audio transferido desde un dispositivo Bluetooth
- [USB]: cuando se conecta y reconoce un dispositivo de almacenamiento USB, puede seleccionar esta fuente para reproducir los archivos de audio que estén almacenados en él.
- [IPHONE]: cuando se conecta y reconoce un iPhone o un iPod touch, puede seleccionar esta fuente para reproducir la lista de reproducción del iPhone o del iPod touch.

# 5 Cómo escuchar la radio

## Sintoniza una emisora de radio.

- 1 Pulse **SOURCE ZONE** varias veces para cambiar la fuente a **[RADIO]**.
- 2 Pulse **BAND** varias veces para seleccionar una banda: **[FM1]**, **[FM2]**, **[FM3]**, **[AM1]**, o **[AM2]**.
- 3 Mantenga pulsado **◀◀** o **▶▶** hasta que parpadeen los dígitos de la frecuencia.
- 4 Pulse **◀◀** o **▶▶** varias veces para sintonizar una emisora de radio manualmente.
  - ↳ Se emitirá la estación de radio.
  - Para buscar una emisora de radio automáticamente, pulse **◀◀** o **▶▶**.

## Seleccione una región de sintonizador

Puede seleccionar el país o la región correspondiente a la radio.

- 1 Mantenga pulsado **MENU** para ingresar al menú del sistema.
- 2 Pulse **MENU** varias veces hasta que aparezca **[AREA]**.
- 3 Gire **◀▶** para seleccionar:
  - **[USA]** (Estados Unidos)
  - **[EUR]** (Europa Occidental)
  - **[RUS]** (Rusia)
  - **[AUS]** (Australia)
  - **[EAS]** (Medio Oriente)
  - **[ASI]** (Pacífico Asiático)
  - **[JAP]** (Japón)
  - **[LAT]** (América Latina)

## Seleccione una sensibilidad del sintonizador

Puede cambiar la sensibilidad del sintonizador para recibir únicamente las emisoras con señales potentes.

- 1 Mantenga pulsado **MENU** para ingresar al menú del sistema.
- 2 Pulse **MENU** varias veces hasta que aparezca **[LOCAL]**.
- 3 Gire **◀▶** para seleccionar un ajuste:
  - **[LOCAL ON]** (local activado): busca solo las emisoras con señales fuertes.
  - **[LOCAL OFF]** (local desactivado): busca las emisoras con señales fuertes y débiles.

## Almacene las emisoras de radio en la memoria

### Nota

- Puede almacenar un máximo de seis estaciones en cada banda.

## Guarde las emisoras automáticamente

- 1 Mantenga pulsado **MENU** para ingresar al menú del sistema.
- 2 Pulse **MENU** varias veces hasta que aparezca **[STORE >]**.
- 3 Pulse **◀▶** para confirmar:
  - ↳ Se guardarán automáticamente las seis emisoras más potentes de la banda seleccionada en los canales presintonizados.

## Guarde las emisoras manualmente

- 1 Pulse  varias veces para seleccionar una banda.
- 2 Sintone la emisora de radio que desea almacenar.
- 3 Mantenga pulsado un botón numérico durante tres segundos.
  - ↳ La emisora se guardará en el canal seleccionado.
- 4 Repita los pasos 2 y 3 para almacenar más emisoras de radio.
  - Para sustituir una emisora de radio, almacene otra en el canal.

## Sintonización de una presintonía

- 1 Pulse  varias veces para seleccionar una banda.
- 2 Pulse una tecla numérica para seleccionar una presintonía.

# 6 Uso de dispositivos Bluetooth

Con el sistema de audio para automóviles, puede escuchar el audio desde un reproductor o realizar una llamada por Bluetooth.

## Sincronice un dispositivo



### Nota

- Philips no garantiza la compatibilidad con todos los dispositivos Bluetooth.
- Antes de sincronizar un dispositivo con este sistema, lea el manual del usuario para ver si hay compatibilidad.

En su dispositivo, siga los pasos siguientes:

- 1 Active la búsqueda de otros dispositivos Bluetooth.
- 2 En la lista de dispositivos, seleccione **CMD310**.
- 3 Introduzca la contraseña predeterminada "0000".
  - ↳ Si la sincronización es correcta, se mostrará **[PAIRED]**.
  - Para desconectar el dispositivo, desactive su función Bluetooth.

---

## Reproducción de audio desde un dispositivo Bluetooth

- 1 Sincronice el dispositivo Bluetooth con este sistema.
- 2 Pulse **SOURCE ZONE** varias veces para cambiar la fuente a **[BT AUDIO]**.
  - ↳ La reproducción se iniciará automáticamente.
  - Si la reproducción no comienza, pulse **▶||6**.
  - Para pausar la reproducción, pulse **▶||6** nuevamente.
  - Para pasar a la pista anterior o siguiente, pulse **◀◀/▶▶**.



### Sugerencia

- También puede controlar la reproducción en el dispositivo Bluetooth.

---

## Realización de llamadas



### Nota

- Mantenga activa la conexión Bluetooth entre el sistema y su teléfono móvil.

---

### Realizar una llamada

Realice una llamada en su teléfono móvil.

- ↳ Aparecerá **[CALL---**.

---

### Realizar una rellamada al último número discado

- 1 Pulse **↶**.
  - ↳ Aparecerá **[REDIAL]**.
- 2 Pulse **📞** para confirmar.
  - ↳ Aparecerá **[CALL---**.

---

### Responder una llamada entrante

Cuando el sistema recibe una llamada, se muestra el número de teléfono o **[PHONE IN]**. Pulse **↶** para responder la llamada.

---

### Rechazar una llamada entrante

Mantenga pulsado **↶** hasta que aparezca **[END]** en la pantalla.

---

### Finalizar una llamada

Para finalizar una llamada en curso, pulse **↶**.

---

### Transferir la voz al teléfono móvil

Mantenga pulsado **↵** hasta que aparezca **[TRANSFER]** en la pantalla.

- ↳ Los parlantes están silenciados y la voz proviene únicamente desde el teléfono móvil.

# 7 Reproducción desde un dispositivo de almacenamiento USB

El sistema puede reproducir archivos .mp3 y .wma copiados a un dispositivo de almacenamiento USB compatible.

## Nota

- Philips no garantiza la compatibilidad con todas las unidades de almacenamiento USB.
- El sistema de archivos NTFS (New Technology File System) no es compatible.

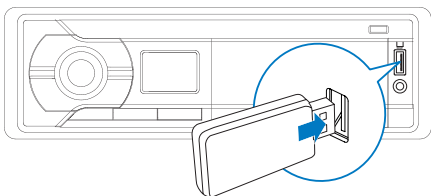

- 1 Conecte el dispositivo de almacenamiento USB en la toma
- 2 Pulse **SOURCE ZONE** varias veces hasta que aparezca **[USB]** en la pantalla.  
↳ La reproducción se iniciará automáticamente.

Si la reproducción no comienza automáticamente:

- 1 Pulse **1▼ / ▲2** para seleccionar una carpeta.
- 2 Pulse **◀◀◀ / ▶▶▶** para seleccionar un archivo.
- 3 Pulse **▶▶▶ 6** para iniciar la reproducción.

## Controles de la reproducción

Durante la reproducción, siga las instrucciones a continuación para controlarla.

Botones	Funciones
<b>▶▶▶ 6</b>	Detiene o reinicia la reproducción.
<b>◀◀◀ / ▶▶▶</b>	Salta a la pista anterior o siguiente.  Mantenga pulsado para retroceder una pista o realizar una búsqueda rápida hacia adelante en una pista.
<b>1▼ / ▲2</b>	Salta a la carpeta anterior o siguiente cuando exista más de una.
<b>3 REP</b>	Selecciona un modo de repetición <ul style="list-style-type: none"><li>• <b>[REPEAT TRACK]</b>: repite la pista actual</li><li>• <b>[REPEAT ALL]</b>: repite todas las pistas</li><li>• <b>[REPEAT FOLDER]</b>: repite todas las pistas de la carpeta actual.</li></ul>
<b>SHUF 4</b>	Activa o desactiva la reproducción aleatoria. <ul style="list-style-type: none"><li>• <b>[SHUF FOLDER]</b>: reproduce de forma aleatoria todas las pistas de la carpeta actual</li><li>• <b>[SHUF ALL]</b>: reproduce de forma aleatoria todas las pistas</li><li>• <b>[SHUF OFF]</b>: reproduce las pistas en secuencia</li></ul>



## 8 Cómo escuchar un dispositivo externo

Puede usar el sistema para amplificar la entrada de audio de un dispositivo externo, por ejemplo, un reproductor de MP3.

- 1 Pulse <sup>SOURCE</sup> <sub>ZONE</sub> varias veces para cambiar la fuente a **[MP3-LINK]**.
- 2 Conecte el cable MP3 link a
  - la toma **MP3-LINK** del sistema y
  - a la toma de salida de audio (normalmente en la salida de auriculares) de un dispositivo externo.
- 3 Reproduzca el dispositivo externo.

## 9 Uso de la base

La aplicación **CarStudio** para este sistema de audio para automóviles está disponible en iTunes App Store. Para disfrutar de todas las funciones, descargue la aplicación para iPhone o iPod touch.

### Nota

- Si la aplicación CarStudio no está instalada, un cuadro de diálogo le solicitará descargarla cuando su iPhone o iPod touch se conecte a la base y se reconozca.
- Si la aplicación CarAudio está instalada, un cuadro de diálogo le solicitará ejecutarla cuando su iPhone o iPod touch se conecte a la base y se reconozca.

---

## Modelos de iPod/iPhone compatibles

Este sistema de audio para automóviles es compatible con los siguientes modelos de iPod y iPhone:

- iPhone 4S
- iPhone 4
- iPhone 3GS
- iPhone 3G
- iPod touch (tercera y cuarta generación)

## Preparación para la base

- 1 Pulse  para expulsar el soporte de la base

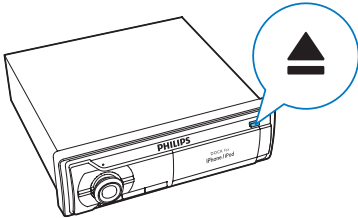

- 2 Tire el soporte de la base hacia afuera hasta que oiga un clic.

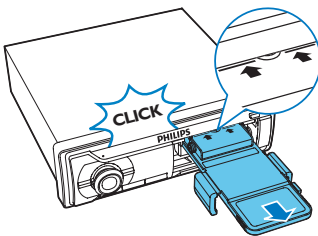

- 3 Gire el soporte de la base hacia arriba.

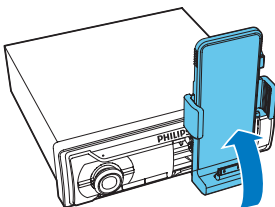

- 4 Mantenga pulsado **RELEASE** para soltar los ganchos.

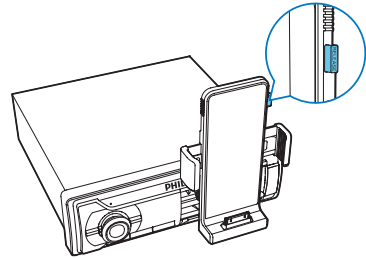

## Carga del iPhone o iPod touch

### Nota

- Antes de cargar su iPhone o iPod touch, compruebe que el soporte de la base se encuentra en posición vertical.

- 1 Conecte su iPhone o iPod touch a la base con la pantalla dirigida hacia usted.  
↳ El sistema cambiará automáticamente la fuente a **[iPHONE]**. Si esto no sucede, pulse **SOURCE** varias veces para cambiar la fuente.

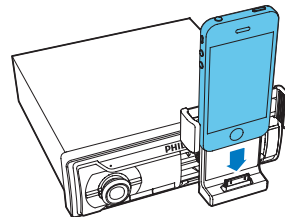

- 2 Fije los ganchos para asegurar el iPhone o iPod touch.

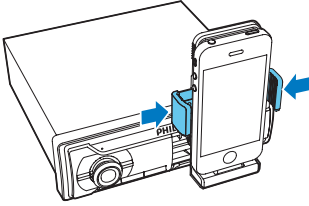

- 2 Ajuste el ángulo de visión.

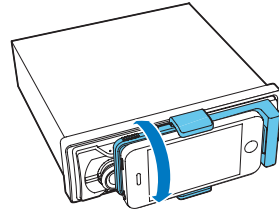

## Ajuste del soporte de la base

### ! Precaución

- Cuando el soporte de la base se encuentra en posición vertical, no lo gire hacia la derecha.
- Cuando el soporte de la base se encuentra en posición horizontal, no lo gire hacia la izquierda.

## Cambio a modo horizontal

### ☰ Nota

- Antes de girar el soporte de la base hacia la izquierda, compruebe que puede ver la línea de indicación en el lado izquierdo. De no ser así, tire el soporte de la base hacia afuera.

- 1 Gire el soporte de la base 90 grados hacia la izquierda.

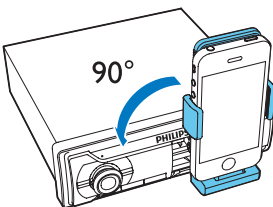

## Cambio a modo vertical

- 1 Gire el soporte de la base 90 grados hacia la derecha.

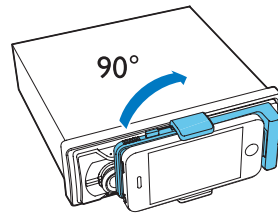

- 2 Ajuste el ángulo de visión.

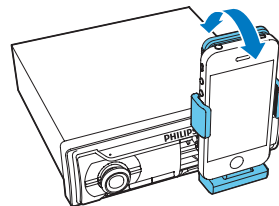

## Sincronización del iPhone a través de Bluetooth

### Nota

- Para usar la función de manos libres, primero sincronice su iPhone con el sistema de audio para automóviles a través de Bluetooth.
- Compruebe que la función Bluetooth está activada en el teléfono móvil.

### iPhone con iOS 4.X o inferior

- Complete la sincronización de forma manual. (Consulte "**Uso de dispositivos Bluetooth**" > "**Sincronice un dispositivo**")

### iPhone con iOS 5.X

- La primera vez, complete la sincronización de forma manual. Luego, la sincronización se completará automáticamente cuando su iPhone se conecte a la base y se reconozca.

## Disfrutar de audio a través de la base

Si la aplicación **CarStudio** no está instalada en su iPhone o iPod touch, siga los pasos a continuación.

- 1 Apague el sistema de audio para automóviles.
- 2 Cambie la fuente a **[iPHONE]**.
- 3 Reproduzca un archivo de audio o una emisora de radio en su iPhone o iPod touch.

## Uso de la aplicación CarStudio

### Nota

- Para disfrutar de las funciones más recientes, actualice la aplicación en su iPhone o iPod touch cuando aparezca un mensaje de actualización.
- Luego de actualizar, es posible que la interfaz y funciones sean diferentes a las descritas en esta sección. Siga las operaciones indicadas.
- Para alternar suavemente entre los modos vertical y horizontal, compruebe que la función de orientación automática de su Phone o iPod touch esté establecida en **[Portrait Orientation Unlocked]** (Orientación vertical desbloqueada).

### Modo vertical

En el modo vertical, deslice la pantalla para utilizar una de las siguientes funciones:

- Mostrar hora e información del clima
- Escuchar la lista de reproducción en el iPhone o iPod touch.
- Escuchar radio
- Cambiar la configuración
- Escuchar audio transferido a través de la toma **MP3-LINK**.

### Modo horizontal

En el modo horizontal, toque los iconos para acceder a las siguientes funciones:

- Escuchar la lista de reproducción en el iPhone o iPod touch.
- Escuchar radio
- Escuchar audio transferido a través de la toma **MP3-LINK**.
- Realizar una llamada telefónica.
- Cambiar la configuración del sonido.

## Carga del iPhone o iPod touch

La carga comenzará una vez que el iPhone o iPod touch está en la base y reconocido.

## Quitar el iPhone o iPod touch de la base

### Nota

- Antes de quitar el iPhone o iPod touch de la base, compruebe que el soporte de la base esté en posición vertical.

- 1 Mantenga pulsado **RELEASE** para soltar los ganchos.

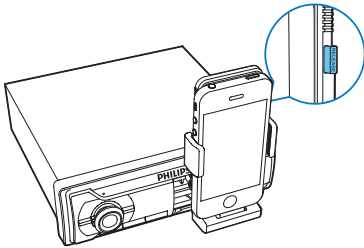

- 2 Tire el iPhone o iPod touch.

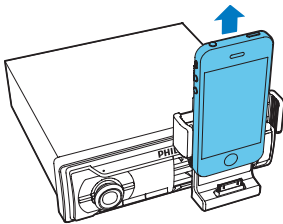

### Sugerencia

- A fin de cuidar sus pertenencias, quite el iPhone o iPod touch de la base antes de salir del automóvil.

## Almacenamiento del soporte de la base

### Nota

- Antes de almacenarlo, compruebe que ha retirado el iPhone o iPod touch y que ha fijado los ganchos.

- 1 Gire el soporte de la base hacia abajo hasta que oiga un clic.  
↳ Puede ver la línea de indicación sobre el panel de la base. Si no es así, tire el panel de la base hacia afuera hasta que la vea.

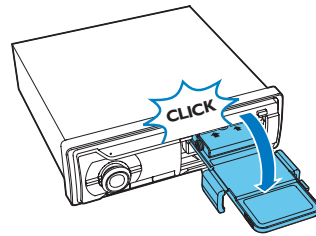

- 2 Empuje el panel de la base hacia adentro hasta que oiga un clic.

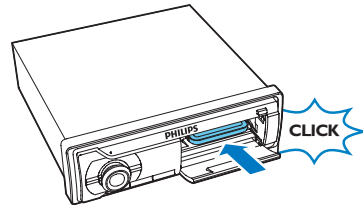

- 3 Levante la cubierta.

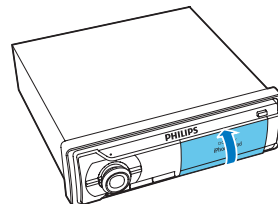

# 10 Ajustar el sonido

Las operaciones siguientes se aplican a todos los medios compatibles:

## Ajuste del nivel de volumen

Gire  hacia la derecha o izquierda.

## Silencio

Pulse .

- Para restablecer el sonido, pulse  nuevamente.

## Uso del efecto de sonido DBB

Mantenga pulsado  hasta que se muestre una de las siguientes configuraciones:



- **[DBB ON]**: refuerzo dinámico de graves (DBB) activado
- **[DBB OFF]**: DBB desactivado

## Activar MAX Sound

Pulse  varias veces para seleccionar una de las siguientes configuraciones:

- **[MAX ON]**: usar MAX Sound
- **[MAX OFF]**: volver al sonido personalizado.

## Selección de una zona de reproducción



- 1 Mantenga pulsado  hasta que se muestre una de las siguientes configuraciones:
  - **[ALL]**: para todos los pasajeros
  - **[FRONT-L]**: solo para el asiento delantero izquierdo
  - **[FRONT-R]**: solo para el asiento delantero derecho
  - **[FRONT]**: solo para los pasajeros frontales
- 2 Gire  para seleccionar un ajuste:

## Activación del sonido de rango completo

Pulse  varias veces para seleccionar una de las siguientes configuraciones:



- **[FULL ON]**: activar el sonido de rango completo
- **[FULL OFF]**: usar el ecualizador preseleccionado por usted

## Seleccionar un ecualizador de sonido preestablecido.



- 1 Mantenga pulsado  hasta que aparezca **[SUBV]** en la pantalla.
- 2 Pulse  varias veces hasta que aparezca una de las siguientes configuraciones del ecualizador de sonido preestablecido:
  - **[FLAT]** (parejo)
  - **[POP]** (pop)
  - **[ROCK]** (rock)
  - **[JAZZ]** (jazz)
  - **[CLASSIC]** (clásica)
  - **[TECHNO]** (tecno)
  - **[OPTIMAL]** (óptimo)
  - **[USER]** (configuración del usuario)

- 3 Gire  para seleccionar el ecualizador de sonido que desee.

## Otros ajustes de sonido

- 1 Mantenga pulsado  hasta que aparezca [SUBW] en la pantalla.
- 2 Pulse  varias veces para seleccionar una configuración:
  - [SUBW]: activar o silenciar el subwoofer
  - [BALANCE]: balance del sonido de los parlantes izquierdo y derecho (12L a 12R)
  - [FADER]: Desvanecimiento del sonido en los parlantes frontales y posteriores (12R a 12F)
  - [BASS][BASS LEVEL]: (de -7 a +7)
  - [TREBLE][TREBLE LEVEL]:(de -7 a +7)
- 3 Gire  hacia la derecha o izquierda para cambiar la configuración.

# 11 Ajuste de la configuración del sistema

- 1 Mantenga pulsado  para ingresar al menú del sistema.
- 2 Presione  varias veces hasta que aparezca una de las siguientes configuraciones:
  - [BEEP], [BKO], [DIMMER], o [DEMO]
- 3 Gire  para cambiar la configuración.

[BEEP]	[BEEP ON]	Activar el sonido de los botones.
	[BEEP OFF]	Desactivar el sonido de los botones.
[BKO]	[BKO 10S]	Apagar la pantalla después de transcurridos 10 segundos desde el último uso.
	[BKO 20S]	Apagar la pantalla después de transcurridos 20 segundos desde el último uso.
	[BKO OFF]	Nunca apagar la pantalla de forma automática
[DIMMER]	[DIMMER HIGH]	Aumentar el nivel de brillo de la pantalla.
	[DIMMER LOW]	Reducir el nivel de brillo de la pantalla.
[DEMO]	[DEMO ON]	Demostración de todas las funciones, luego de que el sistema esté inactivo por 120 segundos.
	[DEMO OFF]	Desactivar el modo de demostración.

# 12 Información adicional

## Restablecimiento del sistema

Puede restablecer el sistema a la configuración predeterminada de fábrica.

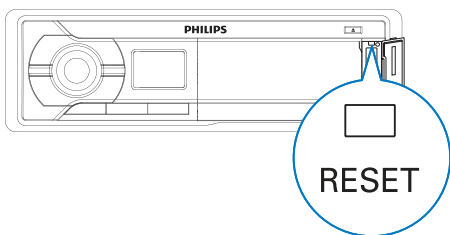

- 1 Abra la cubierta de la toma USB, la toma **MP3-LINK** y el botón **RESET**.
- 2 Pulse el botón **RESET** con la punta de un lápiz o un mondadientes.  
↳ El sistema se apagará y todas las configuraciones se restablecerán a las predeterminadas de fábrica.

## Reemplazo del fusible.

Si no hay alimentación, revise el fusible y reemplácelo si está dañado.

- 1 Quite el panel frontal y extraiga la unidad.
- 2 Compruebe las conexiones eléctricas.
- 3 Compre un fusible que coincida con el voltaje del fusible dañado (15 A).

- 4 Sustituya el fusible.

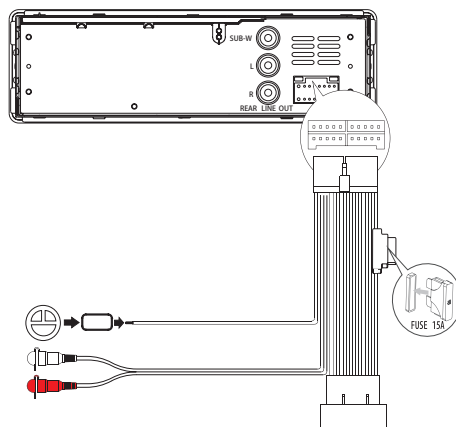

### Nota

- Si el fusible se daña inmediatamente después de su reemplazo, es posible que exista un error interno. En tal caso, consulte a su distribuidor de Philips.



# 13 Información del producto



## Nota

- La información del producto está sujeta a cambios sin previo aviso.

Fuente de alimentación	12 V de CC (11 V - 16 V), con conexión a tierra negativa
Fusible	15 A
Impedancia del parlante adecuada	4 a 8 $\Omega$
Potencia de salida máxima	50 W x 4 canales
Potencia de salida continua	24 W x 4 RMS (4 $\Omega$ distorsión armónica total del 10%)
Voltaje de salida de preamplificador	2,5 V
Nivel de entrada auxiliar	500 mV
Dimensiones (An x Al x Pr):	188 x 58 x 199,5 mm
Peso	1,32 kg

## Radio

Rango de frecuencia - FM	87,5 a 108 mHz (100 kHz por paso en búsqueda automática y 50 kHz por paso en búsqueda manual)
Rango de frecuencia - AM (MW)	522 a 1.620 kHz (9 kHz) 530 a 1.710 kHz (10 kHz)
Sensibilidad utilizable - FM	8 $\mu$ V
Sensibilidad utilizable - AM (MW) (señal-ruido = 20 dB)	30 $\mu$ V

## Bluetooth

Corriente de salida	0 dBm (clase 2)
Banda de frecuencia	Banda ISM de 2,4000 GHz - 2,4835 GHz
Alcance	3 metros (espacio libre)
Estándar	Especificación Bluetooth 2.0

## Dispositivos de almacenamiento USB compatibles:

- Memoria flash USB (USB 2.0 o USB 1.1)
- Reproductores flash USB (USB 2.0 o USB 1.1)

## Formatos compatibles:

- USB o formato de archivos de memoria: FAT16, FAT32
- WMA V4, V7, V8, V9 (L1, L2)
- Frecuencias de muestreo:
  - MP3: 32 kHz, 44.1 kHz, 48 kHz
  - WMA: 44.1 kHz, 48 kHz
- Velocidades de bits:
  - MP3: 8-320 kbps, velocidades de bits variables
  - WMA: 64-192 kbps, velocidades de bits variables
- Directorios anidados hasta un máximo de 8 niveles
- Cantidad de álbumes/carpetas: 99 como máximo
- Cantidad de pistas/títulos/archivos: 999 como máximo
- Etiqueta ID3 v2.0 o superior

## Formatos no compatibles:

- Álbumes vacíos: un álbum vacío es aquél que no contiene archivos MP3 o WMA y que no se mostrará en la pantalla.
- Los formatos de archivo incompatibles se omiten. Por ejemplo, los documentos de Word (.doc) o los archivos MP3 con la extensión .dlf se omiten y no se reproducen.
- Archivos de audio AAC, WAV y PCM.
- Archivos WMA con protección DRM (.wav; .m4a; .m4p; .mp4 y .aac)
- Archivos WMA con formato Lossless

# 14 Solución de problemas



## Advertencia

- No extraiga nunca la cubierta de la unidad.

Si desea mantener la validez de la garantía, nunca intente reparar el producto por su cuenta.

Si se presentan problemas durante el uso del dispositivo, consulte los siguientes puntos antes de comunicarse con el servicio técnico. Si no consigue resolver el problema, ingrese en el sitio Web de Philips ([www.philips.com/welcome](http://www.philips.com/welcome)). Cuando se comunique con Philips, asegúrese de que el aparato esté cerca y de tener a mano el número de modelo y el número de serie.

## General

### No hay energía o no hay sonido.

- Se ha interrumpido la alimentación desde la batería del automóvil o la energía de ésta se agotó. Restablezca la alimentación desde la batería del automóvil.
- El motor del auto no está en marcha. Encienda el motor del auto.
- El cable no está conectado correctamente. Verifique las conexiones.
- El fusible está quemado. Reemplace el fusible.
- El volumen está en un nivel demasiado bajo. Ajuste el volumen.
- Si las soluciones anteriores no le sirven de ayuda, pulse el botón **RESET**.
- Compruebe que la pista actual sea de un formato compatible.

### Hay ruido en las emisiones.

- Las señales son muy débiles. Seleccione otras emisoras con señales más potentes.
- Compruebe la conexión de la antena del vehículo.
- Cambie la configuración de transmisión de estéreo a mono.

### Se han perdido las presintonías.

- El cable de la batería no está conectado correctamente. Conecte el cable de la batería en la terminal que recibe alimentación constante.

### En la pantalla aparece ERR-12

- Error de datos USB. Verifique el dispositivo de almacenamiento USB.

### La recepción de la señal de GPS del iPhone o iPod touch es débil.

- Quite el iPhone o iPod touch de la base y ubíquelo en otro lugar para mejorar la recepción de la señal.

## Información del dispositivo Bluetooth

### El dispositivo con Bluetooth no puede conectarse con el sistema de audio del automóvil.

- El dispositivo no admite los perfiles necesarios para el sistema.
- La función Bluetooth del dispositivo no está activada. Consulte el manual del usuario del dispositivo para saber cómo activar esta función.

### La calidad de audio es deficiente después de haber realizado una conexión con un dispositivo Bluetooth.

- El micrófono no está bien ubicado. Ajuste la posición del micrófono. Por ejemplo, coloque el micrófono sobre el tablero, cerca del conductor.
- La recepción Bluetooth es débil. Acerque el dispositivo al sistema o retire cualquier obstáculo que haya entre las unidades.

La reproducción de música no se encuentra disponible en el sistema, incluso después de haber realizado la conexión Bluetooth de forma correcta.

- El dispositivo no puede reproducir música en el sistema.

**El teléfono móvil se conecta y desconecta constantemente.**

- La recepción Bluetooth es débil. Acerque el teléfono móvil al sistema o retire cualquier obstáculo que exista entre las unidades.
- Algunos teléfonos móviles pueden conectarse y desconectarse constantemente cuando se realizan o finalizan llamadas. Eso no indica un mal funcionamiento del sistema.
- En el caso de algunos teléfonos móviles, la conexión Bluetooth puede desactivarse automáticamente debido a la función de bajo consumo. Eso no indica un mal funcionamiento del sistema.

# 15 Glosario

---

## M

### MP3

Formato de archivos con un sistema de compresión de datos de sonido. "MP3" es la abreviatura de Motion Picture Experts Group 1 (o MPEG-1) Audio Layer 3. Cuando se utiliza el formato MP3, un disco CD-R o CD-RW puede contener hasta 10 veces su capacidad de datos en comparación con un CD normal.

---

## W

### WMA (Windows Media Audio)

Los formatos de audio que le pertenecen a Microsoft forman parte de la tecnología de Microsoft Windows Media. Incluye herramientas de administración de derechos digitales de Microsoft, tecnología de codificación para Windows Media Video y tecnología de codificación para Windows Media Audio.

# CERTIFICADO DE GARANTÍA EN ARGENTINA, URUGUAY Y PARAGUAY

## IMPORTANTE

El presente certificado de garantía es válido únicamente en la República Argentina, República Oriental del Uruguay y República del Paraguay. Para que el mismo tenga validez, es imprescindible que esté completado por la casa vendedora y ser presentado por el usuario conjuntamente con la factura original de compra.

Producto: \_\_\_\_\_ Modelo: \_\_\_\_\_

Nro. De Serie: \_\_\_\_\_ Fecha de Venta: \_\_\_\_\_

Firma y sello de la casa vendedora: \_\_\_\_\_

**Fabricante/Importador: Philips Argentina S.A.  
y/o Fábrica Austral de Productos Eléctricos S.A.  
Dirección: Vedia 3892 – Buenos Aires, Argentina.**



# PHILIPS

**PHILIPS ARGENTINA S.A.** en adelante denominada "la empresa", garantiza al comprador de este producto, a partir de la fecha de adquisición y por el término de:

- **6 (seis) meses** para los siguientes productos: Mini Sistemas Hi Fi, Micro Sistemas Hi Fi, Parlantes para iPhone & iPod Hi Fi, Reproductores de CD Portátiles, Stereos para automóvil, Parlantes y Potencias para automóvil, Reproductores de audio digital, Radio relojes, Radios portátiles, Cámaras fotográficas digitales y Marcos digitales para fotos,
- **1 (un) año** para los siguientes productos: Home Theaters, Reproductores de Blu-ray, Reproductores de DVD, Micro Theaters / Micro Sistemas con DVD, Mini Sistemas Hi Fi con reproducción de DVD, Reproductores de DVD Portátiles,
- **2 (dos) años** para los Reproductores de MP3 y MP4 fabricados en Fabrica Austral de Productos Eléctricos S.A. (FAPESA),

el normal funcionamiento contra cualquier defecto de fabricación y/o vicio de material, y se compromete a reparar el mismo –sin cargo alguno para el adquirente- cuando el mismo fallare en situaciones normales de uso y bajo las condiciones que a continuación se detallan:

1. Este certificado de garantía es válido únicamente en la República Argentina, República Oriental del Uruguay y República del Paraguay.
2. El certificado debe ser completado por la casa vendedora y ser presentado por el usuario conjuntamente con la factura original de compra.
3. Serán causas de anulación de esta garantía, en los casos que corresponda:
  - 3.1. Uso impropio o distinto del uso doméstico.
  - 3.2. Exceso o caídas de tensión eléctrica que implique uso en condiciones anormales.
  - 3.3. Instalación y/o uso en condiciones distintas a las marcadas en el "Manual de instalación y uso" que se adjunta al producto.
  - 3.4. Cualquier intervención al artefacto por terceros no autorizados por la empresa.
4. La garantía carecerá de validez si se observare lo siguiente:
  - 4.1. Enmiendas o raspaduras en los datos incluidos en la etiqueta del artefacto, certificado de garantía o factura.
  - 4.2. Falta de factura original de compra que detalle tipo de artefacto, modelo, número de serie y fecha que coincida con los del encabezamiento del presente certificado.
5. No están cubiertos por esta garantía los siguientes casos:
  - 5.1. Los daños ocasionados al exterior del gabinete.
  - 5.2. Las roturas, golpes, caídas o rayaduras causadas por traslados.
  - 5.3. Los daños o fallas ocasionados por deficiencias, sobretensiones, descargas o interrupciones del circuito de conexión del artefacto a fuentes de energía (Red eléctrica, pilas, baterías, etc) que no sean las especificadas en el Manual de uso del mismo.
  - 5.4. Las fallas, daños, roturas o desgastes producidos por el maltrato o uso indebido del artefacto y/o causadas por inundaciones, incendios, terremotos, tormentas eléctricas, golpes o accidentes de cualquier naturaleza.
  - 5.5. Las fallas o daños ocasionados en desperfectos en la línea telefónica.
  - 5.6. Las fallas producidas por una mala recepción ocasionada en el uso de una antena deficiente o en señales de transmisión débiles.
6. Las condiciones de instalación y uso del artefacto se encuentran detalladas en el Manual de Uso del mismo.
7. La empresa no asume responsabilidad alguna por los daños personales o a la propiedad al usuario o a terceros que pudieran causar la mala instalación o uso indebido del artefacto, incluyendo en este último caso a la falta de mantenimiento.

8. En caso de falla, el usuario deberá requerir la reparación a la empresa a través del Service Oficial y/o Talleres Autorizados más próximos a su domicilio y cuyo listado se acompaña al presente. La empresa asegura al usuario la reparación y/o reposición de piezas para su correcto funcionamiento en un plazo no mayor a 30 días contados a partir de la fecha de solicitud de reparación, salvo caso fortuito, fuerza mayor.
9. Toda intervención del servicio técnico realizada a pedido del usuario dentro del plazo de garantía, que no fuera originada por falla o defecto alguno cubierto por este certificado, deberá ser abonada por el interesado de acuerdo a la tarifa vigente.
10. El presente certificado anula cualquier otra garantía implícita o explícita, por la cual y expresamente no autorizamos a ninguna otra persona, sociedad o asociación a asumir por nuestra cuenta ninguna responsabilidad con respecto a nuestros productos.
11. En caso de que durante el período de vigencia de esta garantía el artefacto deba ser trasladado a las Delegaciones Oficiales y/o Talleres Autorizados de Service para su reparación, el transporte será realizado por la empresa y serán a su cargo los gastos de flete y seguros y cualquier otro que deba realizarse para su ejecución.

## Centros de Atención al Cliente

**ARGENTINA**  
Tel.: **0800-888-7532**  
(Número gratuito)  
**(011) 4544-2047**

**PARAGUAY**  
Tel.: **009-800-54 1 0004**  
(Número gratuito)

**URUGUAY**  
Tel.: **0004-054 176**  
(Número gratuito)

Para más Información visite nuestra web: [www.philips.com.ar](http://www.philips.com.ar)

### ■ CAPITAL FEDERAL

#### ELECTARG S.R.L.

**Vedía:** Vedía 3850 - Tel.: 4546-7772

**Centro:** Av. Córdoba 1357 - Tel.: (011) 4811-0084/9/1050

**Caballito:** J. M. Moreno 287 - Tel.: (011) 4903-6967/ 6854/8983

**Saladillo:** Saladillo 2527 - Tel.: (011) 5554-9400

#### ATTENDANCE S.A.

Av. Monroe 3351 | Tel.: (011) 4545-5574 - 4545-4700

#### DIG TRONIC

Av San Martín 1762 | Tel.: (011) 4583-1501

#### GATTUSO DEMETRIO

Juan Bautista Alberdi 3425 | Tel.: (011) 4619-1631

Belgrano	Saeeco - Service Oficial Belco (3)	Juramento 1787	(011) 4788-3638
Congreso	Saeeco - Servi-Ser (3)	Entre Rios 973	(011) 4304-4003
Floresta	Saeeco - Sayc (3)	Alberdi 3415	(011) 4637-2370
La Boca	Saeeco - Ital Tec (3)	Patos 787	(011) 4301-5920
Palermo	Saeeco - Service Beruti (3)	Soler 3412	(011) 4963-6907
Villa del Parque	Saeeco - Servicio Del Parque (3)	Tinogasta 3161	(011) 4502-8603

#### Importante:

**(1)** Solamente reparan pequeños aparatos domésticos, Ej. Afeitadora, Corta Cabello y Corta Barba, Depiladoras, Planchitas de pelo, Secadores de Pelo, Licuadoras, Mixer, Batidoras, Cafeteras, Jugueras, Aspiradoras, Encaradoras, Planchas.

**(2)** Solamente reparan Audio Video, Ej. Televisores, DVD, Home Theater, Micro Sistemas, MP3, MP4, Radio Grabadores, Auto Radios, Teléfonos.

**(3)** Solamente reparan Cafeteras Philips Saeeco.

Los Talleres que no tienen asterisco reparan ambas líneas de productos (pequeños aparatos domésticos y Audio y Video).

### ■ GRAN BUENOS AIRES

Avellaneda	Casa Torres S.A.	Av. Mitre 2559	(011) 4255-5854
Bernal	Saeeco - Casa Divi (3)	Av. Los Quilmes 986	(011) 4251-0290
Florencia Varela	Casa Torres S.A.	San Martín 2574	(011) 4255-5854
			(011) 4467-7140
Lanús	Casa Torres S.A.	Ituzaingo 1666	(011) 4255-5854
Lomas de Zamora	Attendance S.A.	Av. Hipólito Yrigoyen 9228	(011) 4292-8900
			(011) 4239-2115
Lomas de Zamora	Electarg S.R.L.	Italia 78	(011) 4244-0397
			(011) 4224-6640
Martínez	Saeeco - Sugal Service (3)	Cordoba 24	(011) 4798-1408
Moreno	Argentronica	Teniente Camilli 102	(0237) 463-9500
Morón	Servotronic	Nra. Sra. Buen Viaje 1222	(011) 4627-5656
Morón	Saeeco - Electro Hogar (3)	Mendoza 23	(011) 4629-6083
Olivos	Electarg S.R.L.	D F Sarmiento 3562	(011) 4799-1945
			(011) 4794-7117
Quilmes	Casa Torres S.A.	Pellegrini 140	(011) 4255-5854
			(011) 4253-6700
Ramos Mejía	Avesa S.R.L. (1)	Bolívar 675	(011) 4654-8003
			(011) 4656-0619
Ramos Mejía	Electarg S.R.L.	Belgrano 224	(011) 4747-2285
San Isidro	Casa Yoke (1)	Martín y Omar 22	(011) 4747-4040
San Isidro	MC Zona Nort SRL (2)	Av. Centenario 899	(011) 4443-0781
San Justo	Saeeco - P8 (3)	Pres. Perón 831	(011) 4664-4131
San Miguel	TecoSanMiguel	Belgrano 999	(011) 4749-4040
Tigre	Pantronic	Almirante Brown 529	(011) 4709-1863
Vicente Lopez	Saeeco - Garbo Gas (3)	Laprida 4113	(011) 4767-2515
Villa Ballester	Servotronic	José Hernandez 3064	(011) 4768-5249

### ■ BUENOS AIRES

Azul	Herlein Raúl Horacio	Av. 25 de Mayo 1227	(02281) 42-8719
Bahía Blanca	Citta Repuestos (1)	H. Yrigoyen 176	(0291) 452-0881
Bahía Blanca	Neutron (2)	Soler 535	(0291) 453-5329
Baradero	Juan Francisco Mazzarella	Araoz 847	(03329) 46-4321
Berisso	Electrónica Bander	Calle 158 n°107	(0221) 46-14984
Campana	Electricidad Krautor (1)	Lavalle 415	(03489) 43-2919
			(03489) 42-0372
Chivilcoy	Saeeco - Film Refrigeración (3)	Rossetti 208	(02346) 42-1546
Junín	José Capurizo	Primera Junta 436	(02346) 42-4235
Junín	Junín Service (2)	Alnsina 537	(02346) 44-2754
Junín	Saeeco - Taktak (3)	Comandante Ruiz 382	(02346) 43-0355
La Plata	Da Tos e Hijos	Calle 68 Nro. 1532	(0221) 451-6021
			(0221) 453-3618
La Plata	Saeeco - La Plata Service (3)	Calle 44 1250 Esq. 20	(0221) 424-4618
La Plata	Saeeco - Speed Service (3)	Av. 19 1297 Entre 58 Y 59	(0221) 15-440-9218
La Plata	Highvision	Calle 60 n°1033	(0221) 45-20180
Luján	Electro Hogar - Scamardella	25 de Mayo 280	(02323) 43-8931
Mar de Ajó	Tauro Electrónica	Jorge Newbery 1434	(02257) 42-1750
Mar del Plata	Central Service - Tonelli	Olazabal 2249	(0223) 472-1639
			(0223) 472-9367
Mar del Plata	Service Integral	Salta 3519	(0223) 476-0108
			(0223) 476-4918
Mar del Plata	Saeeco - Lealmar (3)	Albetti 2225	(0223) 495-9291

Marcos Paz Necochea Pehuajó Pergamino Pergamino San Nicolás San Nicolás San Pedro Tandil Tres Arroyos Zárate	Tecnicoentro – Leiva Electrónica Camejo Calcani Carlos Alberto ACV/Sistemas (2) El Service (1) Service (2) Sodo SRL (1) Electrónica Menisale Lazzarini Oscar Rafael Sainzi Fabian y Sergio Electrónica Spinuzzi	Monteagudo 208 Calle 63 1745 Zubiria 794 Dr. Alem 758 Italia 70 Av. Alvarez 148 Luis Viale 362 Mitre 1695 Pellegrini 524 Av. Belgrano 562 Ituzaingó 1030	(0220) 477-0334 (02262) 42-6134 (02396) 47-2665 (02477) 42-1177 (02477) 41-8000 (03461) 45-4729 (03461) 42-8955 (03329) 42-5523 (02293) 44-2167 (02965) 42-7369 (03487) 42-7353	Villa Regina ■ SALTA Salta ■ SAN JUAN San Juan San Juan	Service Técnico Fioretti Service Salta King Electrónica Saeco – Chiconi (3)	Saavedra 125 Alvarado 1066 Mendoza 802 (Sur) Mendoza 627 N Capital	(02941) 46-3297 (0387) 431-7256 (0264) 422-8918 (0264) 422-2820 (0264) 422-2720
■ CATAMARCA S. F. del Valle de Catamarca Omicron Central de Servicios		San Martin 225	(03833) 45-1498	■ SAN LUIS San Luis Villa Mercedes	Rizzotto Carlos Antonio Electrónica Ciancia	Junin 679 León Guillet 380	(02652) 42-8747 (02657) 42-3990
■ CHACO Resistencia Resistencia	Freschi Jorge Oscar Saeco - Service Nea (3)	Av. Hernandarias 431 Gral. Obligado 598	(03722) 42-6030 (03722) 43-7561	■ SANTA FE Rafaela	Francesconi Reparaciones Bv. Roca 475	Bv. Roca 475	(03492) 42-2292 (03492) 50-2292
■ CHUBUT Comodoro Rivadavia	C.A.S. SRL	Alem 145	(0297) 444-2629 (0297) 15-625-0555 (02945) 45-1457 (02965) 45-8439 (02965) 42-7073	Rafaela Reconquista Rosario Rosario Rosario	Saeco - Rafaela Service (3) Spontan Alfredo Electarg S.R.L. Imagry y Somoio - Allaria SIP. S.R.L.	Velez Sarzfield 1422 Habegger 1516 Italia 1320 Pte. Roca 371 España 470	(03492) 50-4284 (03482) 42-1523 (0341) 421-7000 (0341) 440-1598 (0341) 425-2625 (0341) 425-8180
■ CORDOBA Alta Gracia	Serv. Tec. Especializado – Bisciglia	Velez Sarsfield 19	(03547) 15-45-9936 (03547) 43-0848 (0351) 425-5999	Rosario Rosario Rosario San Jorge Santa Fé Santa Fé Santa Fé Santa Fé Santa Fé Venado Tuerto	Saeco - Aries Electrónidos (3) Saeco - Ayub (3) Saeco - Casa Marino (2) Mandrile Alcides Electro TV Litoral Service SRL Litoral Service SRL Saeco - 5 Electromecánicos (3) Siglo XXI Siglo XXI Degiovanni Adalberto Juan	Jorge Harding 848 Av. Genova 1956 Catamarca 3221 H. Yrigoyen 1543 Talcachuanu 7301 9 de Julio 2785 9 de Julio 2785 1° De Mayo 2637 Aristóteles del valle 4554 Falucho 2201 Av. Hipólito Yrigoyen 1289	(03547) 15-45-9936 (03547) 43-0848 (0351) 15-670-0070 (0351) 473-2024 (0351) 15-650-4470 (0358) 462-3003 (0358) 462-1236 (03571) 41-3330 (03571) 41-0300 (0353) 452-1366 (0353) 453-2951
■ CORRIENTES Corrientes Paso Los Libres	Los Magos Saeco - Service (3)	San Martin 589 Brasil 1230	(03783) 46-6791 (03772) 42-7463	■ SANTIAGO DEL ESTERO Siglo. del Estero	Barchini Raúl Enrique	Rivadavia 833	(0385) 421-3872
■ ENTRE RIOS C. del Uruguay Concordia Guaaleguay Guaaleguaychú Paraná	LTV Service El Taller – Mavic Saeco - Guaaleguay (3) Centro de Servicios Electrónicos Laser Electrónica	9 de Julio 1442 San Martin 297 Victor Degraf Santiago Diaz 22 Pascual Palma 382	(03442) 43-3026 (0345) 421-7069 (03444) 42-5049 (03446) 42-8380 (0343) 431-3056 (0343) 432-0636	■ TIERRA DEL FUEGO Río Grande Ushuaia	Saeco - Austral Electricidad (3) Saeco - Austral Vending (3)	Piedrabuena 520 Juana Azurduy 2683	(02964) 42-3410 (02901) 15-48-0832
■ FORMOSA Formosa	Vallejos Televisión	Mitre 276	(03717) 43-5985	■ TUCUMAN S.M. De Tucumán S.M. De Tucumán S.M. De Tucumán	Breslauev Repuestos (1) Edu May SRL (2) Saeco - Service Técnico Integral (3)	San Lorenzo 15 Marco Avelaneda 129 San Martin 539 – Of. 7	(0381) 421-5225 (0381) 422-9078 (0381) 421-1859
■ JUJUY Perico S. S. de Jujuy	Electrónica Pel-Color – Porfido Total Service Jujuy	Escolastico Zegada 47 Urdininea 233	(0388) 49-11696 (0388) 431-0911	■ CENTROS DE SERVICIOS AUTORIZADOS EN PARAGUAY Asunción	Sirio SRL	Iturbide 470 o/Caro Corá y 25 de Mayo	(21) 449753 (21) 447333
■ LA PAMPA Gral. Pico Gral. Pico Santa Rosa	Electrónica M.D. Saeco - Equipamientos Larna (3) Tecnocif Centro de Servicios	Calle 20 N° 370 Calle 17 N° 1575 Av. Roca 179	(02302) 42-5047 (02302) 42-1678 (02954) 42-6602 (02954) 42-6836 (02954) 45-4951	Asunción Asunción Asunción Asunción Ciudad del Este	Eica. Rolón SOL Service Alcidos Jorge Pereira Pérez Umeyss Service Phillips Paraguay Audio & Video	Gral. Santos casi Av. Eusebio Ayala Av. Gral. Artigas N° 1295 c/ Av. Gral. Santos Medico del Chaco casi Av. Eusebio Ayala Republica Argentina 1780 (casi Alvear o-Pará) Paso de Patria c/ Av. Gral. Bernardino Caballero	(21) 203465 (21) 357789 (21) 664333 (61) 502692 (51) 40369 (71) 202616 (96) 748000 (336) 272329 (54) 42533 (54) 40303 Fax: (0541) 40303
■ LA RIOJA La Rioja	Telecolor Vásquez	España 450 – B° Evita	(03822) 46-5354	Concepción Encarnación Loma Plata Pedro Juan Caballero Villarrica Villarrica	Electrónica Concepción MS Service Store Electronica Linea 10 VICSA Audio & Video Eica JB Electronica Néstor	Presidente Franco 284 c/ 14 de Mayo Villarrica 472 c/ Carlos Antonio López Dr. Manuel Gondra 830 José de Jesús Martínez N° 496 Esq. Cerro Cará Nadaricio Talavera 542 Republica Argentina c/ Estero Bellaco	(0342) 453-3563 (0342) 453-3563 (0342) 453-8249 (0342) 457-2827 (0342) 475-1528 (03462) 42-4613 (03462) 46-3548
■ MENDOZA Godoy Cruz	Ricardo Humberto Araujo (1)	Belgrano 1845	(0262) 424-9930 (0262) 424-4407 (0261) 440-1457 (0261) 424-1111/37 (0261) 424-9601 (02627) 42-5620	■ CENTRO DE SERVICIOS AUTORIZADOS EN URUGUAY Montevideo	CNA S.A. Central de Reparaciones (1)	N° 1496	2908 4914
Godoy Cruz Godoy Cruz	Saeco - Chiconi (3) Video Sistemas	Venezia 1167 Fray Luis Beltrán 1729	(0261) 440-1457 (0261) 424-1111/37 (0261) 424-9601 (02627) 42-5620	Montevideo	C.E.V. (2)	Uruguay 1334 (entre Ejiyo y Yaguaron)	2901-1212 Fax: 2902-1111
San Rafael	Diger Service Técnico	Chile 314	(03751) 42-4014 (03751) 42-3043 (03754) 42-1236 (03752) 42-5921 (03752) 46-8375 (03752) 46-7953	Montevideo	Full Service S.R.L.	S. Ferrer Serra 2125	2408-1770
■ MISIONES El Dorado	Teleson	Polonia 24	(03751) 42-4014 (03751) 42-3043 (03754) 42-1236 (03752) 42-5921 (03752) 46-8375 (03752) 46-7953	Neuquén	Servitran Gatti Electrónica	Di Paola 570 J.A. Roca 1124	(0299) 496-1957 (0299) 443-4855 (0299) 443-1489 (0299) 443-0679
Leandro N. Alem Posadas Posadas	Megatones Electrónica Cejo Saeco - Sicon (3)	C. de Obligado 247 Av. Lopez Torres 2623 Ituzaingó 5394	(0299) 496-1957 (0299) 443-4855 (0299) 443-1489 (0299) 443-0679 (0299) 15-583-9134 (02972) 42-5155	Neuquén Neuquén S. Martín de los Andes	Tevesur Saeco - Mora (3) Zener Electrónica	Fotheringham 110 Brentana 519 Elordi 614	(0299) 496-1957 (0299) 443-4855 (0299) 443-1489 (0299) 443-0679 (0299) 15-583-9134 (02972) 42-5155
■ RIO NEGRO Río Colorado Bariloche	A.V.C Electronica HC Electronica - Sotolovsky (2)	Saenz Peña 297 Av. 12 de Octubre 1575	(02931) 43-2688 (02944) 43-0219	■ RIO NEGRO Río Colorado Bariloche	A.V.C Electronica HC Electronica - Sotolovsky (2)	Saenz Peña 297 Av. 12 de Octubre 1575	(02931) 43-2688 (02944) 43-0219

# *Certificado de Garantía válido para:*

# PHILIPS

Bolivia-Chile-Colombia-Costa Rica-Ecuador-El Salvador-Guatemala-Honduras-Nicaragua-México-Panamá-Perú-República Dominicana-Venezuela

Validez de la garantía

Todos los productos de la línea de audio y video Philips, se regirán por un año de garantía internacional (365 días), salvo para Chile donde los productos de las líneas CD Portable y RCR CD, los cuales se rigen por 6 meses de garantía (182 días)

Condiciones de la garantía

Esta garantía perderá su validez si:

- El defecto es causado por uso incorrecto o en desacuerdo con el manual de instrucciones
- El aparato sea modificado, violado por una persona no autorizada por Philips
- El producto esté funcionando con un suministro de energía (red eléctrica, batería, etc.) de características diferentes a las recomendadas en el manual de instrucciones
- El número de serie que identifica el producto se encuentre de forma adulterada.

Están excluidos de garantía,

- Los defectos que se generen debido al incumplimiento del manual de instrucciones del producto
- Los casos fortuitos o de la fuerza mayor, como aquellos causados por agentes de la naturaleza y accidentes, descargas eléctricas, señales de transmisión débiles.
- Los defectos que se generen debido al uso de los productos en servicios no doméstico/residencial regulares o en desacuerdo con el uso recomendado
- Daños ocasionados por fluctuaciones de voltajes, voltaje fuera de norma o por causas fuera de Philips, como cortocircuitos en los bafles o parlantes.
- En las ciudades en donde no existe el taller autorizado del servicio de Philips, los costos del transporte del aparato y/o el técnico autorizado, corren por cuenta del cliente.
- La garantía no será válida si el producto necesita modificaciones o adaptaciones para que funcione en otro país que no es aquél para el cual fue mercadeado.

El único documento válido para hacer efectiva la garantía de los productos, es la Factura o Boleta de compra del consumidor final.

Aquellos productos que hayan sido adquiridos en otros países y que no estén en el rango normal del país donde se efectuará la reparación, dicha prestación de servicio tomará mas tiempo de lo normal ya que es necesario pedir las partes/piezas al centro de producción correspondiente.

Centros de información

## Líneas de atención al consumidor

**Bolivia:** 800 100 664

<http://www.philips.com/>

**Chile:** 600 7445477

[www.philips.cl](http://www.philips.cl)

**Colombia:** 01 800 700 7445

[www.philips.com.co](http://www.philips.com.co)

**Costa Rica:** 0800 507 7445

[www.centralamerica.philips.com](http://www.centralamerica.philips.com)

**Ecuador:** 1-800-10-1045

[www.centralamerica.philips.com](http://www.centralamerica.philips.com)

**El Salvador:** 800 6024

[www.centralamerica.philips.com](http://www.centralamerica.philips.com)

**Guatemala:** 1 800 299 0007

[www.centralamerica.philips.com](http://www.centralamerica.philips.com)

**Honduras**

[www.centralamerica.philips.com](http://www.centralamerica.philips.com)

**México:** 01 800 504 6200

[www.philips.com.mx](http://www.philips.com.mx)

**Nicaragua**

[www.centralamerica.philips.com](http://www.centralamerica.philips.com)

**Panamá:** 800 8300

[www.centralamerica.philips.com](http://www.centralamerica.philips.com)

**Perú:** 0800-00100

[www.philips.com.pe](http://www.philips.com.pe)

**República Dominicana:** 1 800 751 2673

[www.centralamerica.philips.com](http://www.centralamerica.philips.com)

**Venezuela:** 0800 100 4888

[www.philips.com.ve](http://www.philips.com.ve)

# P&F MEXICANA, S.A. de C.V.

Producto Importado y Comercializado por:

P&F Mexicana, S.A. de C.V.

Av. La Palma No.6

Cd. San Fernando La Herradura

Huixquilucan, Edo. de México, C.P.52787

Tel. 52 (55) 52 69 90 00

## Centro de información al Cliente

México DF, y Área Metropolitana: 58 87 97 36

Interior de la República: 01 800 839 19 89

Costa Rica: 01 800 052 1564

Colombia: 01 800 952 0640

Horario: Lunes a Sábado de 8:00 a 20:00 hrs.

e-mail: [serviciophilips@pffmex.com](mailto:serviciophilips@pffmex.com)



MODELO \_\_\_\_\_ No. DE SERIE \_\_\_\_\_ MES \_\_\_\_\_ AÑO \_\_\_\_\_

La presente garantía contará a partir de DÍA \_\_\_\_\_ AÑO \_\_\_\_\_, acuda al centro de servicio más cercano a su domicilio (según listado de talleres anexo) y en caso de tener alguna duda o pregunta por favor llame a nuestro Centro de información al Cliente, en donde con gusto le atenderemos en todo lo relativo a:

- Servicio de sus aparatos Philips
- Asesoría en el manejo e instalación de su producto Philips
- Información de productos y Talleres Autorizados Philips
- Información en donde puede adquirir productos y accesorios Philips

Para hacer efectiva la garantía de su producto, es necesario presentar esta póliza debidamente requisitada o de lo contrario, presentar su factura de compra.

### CENTROS DE SERVICIO AUTORIZADOS PHILIPS EN LAS PRINCIPALES CIUDADES

CIUDAD	LADA	TÉLEFONO	CORREO ELECTRÓNICO	CIUDAD	LADA	TÉLEFONO	CORREO ELECTRÓNICO
ACAPULCO, GRO	744	483-32-96	<a href="mailto:sempa@yahoocom.mx">sempa@yahoocom.mx</a>	MEXICO, D.F. ZONA NORTE	55	53711250	<a href="mailto:marie@tecdat.com.mx">marie@tecdat.com.mx</a>
AGUASCALIENTES, AGS	449	915-51-81	<a href="mailto:jirreda@hotmail.com">jirreda@hotmail.com</a>	MEXICO, D.F. ZONA ORIENTE	55	55 44 16 00	<a href="mailto:cselectromex@hotmail.com">cselectromex@hotmail.com</a>
CAMPESHE, CAMP	981	816 25 75	<a href="mailto:oreza@hotmail.com">oreza@hotmail.com</a>	MEXICO, D.F. ZONA PONIENTE	55	58 12 44 12	<a href="mailto:servicovp@prodigy.net.mx">servicovp@prodigy.net.mx</a>
CANCUN, Q. ROO.	998	984 18 74	<a href="mailto:gammacancun@webtelmex.net.mx">gammacancun@webtelmex.net.mx</a>	MONTERREY, NL	818	375-16-17 • 400-54-03	<a href="mailto:mexsa@prodigy.net.mx">mexsa@prodigy.net.mx</a>
PLAYA DEL CARMEN, Q ROO	984	2 67 27 27 • 745 0678	<a href="mailto:serviciosca@prodigy.net.mx">serviciosca@prodigy.net.mx</a>	MORELIA, MICH	443	312-03-17	<a href="mailto:multiservicios.profesionaks.de_zamorah@hotmail.com">multiservicios.profesionaks.de_zamorah@hotmail.com</a>
CD. JUÁREZ, CHIH	656	618-271238 • 632-46-20	<a href="mailto:talservicio@prodigy.net.mx">talservicio@prodigy.net.mx</a>	NEZAHUALCOYOTL, EDO MEX	55	574-38-34-98	<a href="mailto:serafite@yahoo.com.mx">serafite@yahoo.com.mx</a>
CD. ORREGON, SON	644	412-41-51 • 416-20-93	<a href="mailto:mena747@prodigy.net.mx">mena747@prodigy.net.mx</a>	OAXACA, OAX	951	516-47-37	<a href="mailto:alfrancisco@prodigy.net.mx">alfrancisco@prodigy.net.mx</a>
CD. VICTORIA, TAMPS	834	315-86-03 • 312-51-93	<a href="mailto:eei_smiller@yahoo.com.mx">eei_smiller@yahoo.com.mx</a>	PUERTO ESCONDIDO, OAX	954	582 03 41	<a href="mailto:estere_electronicos@prodigy.net.mx">estere_electronicos@prodigy.net.mx</a>
CUERNAVACA, MOR	777	313-00-49 • 313-90-92	<a href="mailto:centroserviciotaller@hotmail.com">centroserviciotaller@hotmail.com</a>	QUERETANO, QRO	272	724 38 53	<a href="mailto:barreda_electronicos@hotmail.com">barreda_electronicos@hotmail.com</a>
LOS MOCHIS, SIN	668	817-3099	<a href="mailto:electronica_morales@hotmail.com">electronica_morales@hotmail.com</a>	CORDOBA, VER	271	712-72-52	<a href="mailto:servicio2@prodigy.net.mx">servicio2@prodigy.net.mx</a>
CUILAQUAN, SIN	667	716-15-10	<a href="mailto:stereovox@ch.megared.net.mx">stereovox@ch.megared.net.mx</a>	POZA RICA, VER	782	824 47 82	<a href="mailto:sonydigital@prodigy.net.mx">sonydigital@prodigy.net.mx</a>
CHIHUAHUA, CHIH	614	415-04-43 • 415-04-43	<a href="mailto:elctmrad@yahoo.com.mx">elctmrad@yahoo.com.mx</a>	VERACRUZ, VER	229	932-78-23 • 932-43-44	<a href="mailto:antze@vermegared.net.mx">antze@vermegared.net.mx</a>
CHILPANCIAGO, GRO.	747	471 72 73	<a href="mailto:ingelec_gro@hotmail.com">ingelec_gro@hotmail.com</a>	PUEBLA, PUE	222	248-77-64 • 231-63-77	<a href="mailto:rascon12@prodigy.net.mx">rascon12@prodigy.net.mx</a>
DURANGO, DGO	618	825-00-05	<a href="mailto:evsur@yahoocom">evsur@yahoocom</a>	QUERETARO, QRO	442	216-10-09	<a href="mailto:zeneraphilips@yahoo.com.mx">zeneraphilips@yahoo.com.mx</a>
GUADALAJARA, JAL	33	36-15-72-62 • 36-16-83-27	<a href="mailto:manuelw@prodigy.net.mx">manuelw@prodigy.net.mx</a>	SALTILLO, COAH	844	419 39 64	<a href="mailto:electronicadigital_07@hotmail.com">electronicadigital_07@hotmail.com</a>
HERMOSILLO, SON	662	210-54-95 • 210-05-86	<a href="mailto:guadalupe@prodigy.net.mx">guadalupe@prodigy.net.mx</a>	SAN LUIS POTOSÍ, SLP	444	815-34-07	<a href="mailto:centro_serviciot@prodigy.net.mx">centro_serviciot@prodigy.net.mx</a>
IRAPUATO, GTO	462	626-51-10	<a href="mailto:tv_cas@hotmail.com">tv_cas@hotmail.com</a>	TAMPICO, TAMPS	833	214 13 60	<a href="mailto:electromovestok@prodigy.net.mx">electromovestok@prodigy.net.mx</a>
LA PAZ, B.C.S.	612	192-95-99	<a href="mailto:cealfie@prodigy.net.mx">cealfie@prodigy.net.mx</a>	MEXICALI, B.C.N	686	561-98-08 • 561-98-18	<a href="mailto:bajaselectronicas@aol.com">bajaselectronicas@aol.com</a>
LEON, GTO	477	770-26-99	<a href="mailto:tecsopecializados@hotmail.com">tecsopecializados@hotmail.com</a>	TIJUANA, B.C.N	664	621-22-15	<a href="mailto:eg_ij@yahoo.com">eg_ij@yahoo.com</a>
MAZATLÁN, SIN	669	942-42-21	<a href="mailto:e_samuel@hotmail.com">e_samuel@hotmail.com</a>	ENSENADA, B.C.N	646	174-03-32	<a href="mailto:woodrich_r@hotmail.com">woodrich_r@hotmail.com</a>
MERIDA, YUC	999	928-59-05	<a href="mailto:eva2@prodigy.net.mx">eva2@prodigy.net.mx</a>	TOLUCA, EDO. MEX	722	384 1920	<a href="mailto:radioyrv@hotmail.com">radioyrv@hotmail.com</a>
PACHUCA, HGO	771	71415-81	<a href="mailto:zarateek@hotmail.com">zarateek@hotmail.com</a>	TAPACHULA, CHIS	962	62 69998	<a href="mailto:eyafid@prodigy.net.mx">eyafid@prodigy.net.mx</a>
TERC. NAY	311	212-66-93	<a href="mailto:spe_tm@hotmail.com">spe_tm@hotmail.com</a>	TUXTLA GUTIERREZ, CHIS	961	615 0872	<a href="mailto:ssshop_25@hotmail.com">ssshop_25@hotmail.com</a>
MEXICO DF. ZONA ARAGÓN	55	57 94 06 34	<a href="mailto:philipservicio@hotmail.com">philipservicio@hotmail.com</a>	URUAPAN, MICH	452	524-088-38 • 524-37-78	<a href="mailto:rosslaq@michil.telmex.net.mx">rosslaq@michil.telmex.net.mx</a>
MEXICO D.F. ZONA SUR	55	58 56 75 24 • 26 38 4532	<a href="mailto:servicing@prodigy.net.mx">servicing@prodigy.net.mx</a>	VILLAHERMOSA, TAB	993	314-31-36 • 314-61-67	<a href="mailto:villater@intratex.net.mx">villater@intratex.net.mx</a>
MEXICO D.F. ZONA NORTE	55	53 68 30 21	<a href="mailto:tissuser@prodigy.net.mx">tissuser@prodigy.net.mx</a>	ZACATECAS, ZAC.	492	922 31 63	<a href="mailto:sensecum@hotmail.com">sensecum@hotmail.com</a>

Para mayor referencia de Talleres de Servicio Autorizados en otras ciudades comunicarse Ciudad de México y Área Metropolitana llamar 58 87 97 36 y lada sin costo del interior de la República Mexicana, 01 800 839 19 89; Este listado puede sufrir actualizaciones o modificaciones sin previo aviso, para mayor información favor de comunicarse a nuestro Centro de Información al Cliente en la Ciudad de México y Área Metropolitana llamar al 58 87 97 36 y lada si costo del interior de la República Mexicana 01 800 839 19 89 en donde con gusto le indicaremos el centro de servicio más cercano a su domicilio.



## POLIZA DE GARANTÍA

### ESTA POLIZA ES GRATUITA

Este aparato ha sido cuidadosamente diseñado y se ha fabricado con los mejores materiales bajo un estricto control de calidad, garantizando su buen funcionamiento por los periodos establecidos según el aparato (ver lista en la parte inferior) a partir de la entrega del aparato al consumidor.

Esta póliza incluye la reparación o reposición gratuita de cualquier parte o componente que eventualmente falle y la mano de obra necesaria para su reparación, así como los gastos de transportación razonablemente erogados dentro de nuestros centros de servicio, misma que se hará efectiva en cualquiera de nuestros centros de servicio autorizados en el país.

Si su aparato llegase a requerir de nuestro servicio de garantía, acuda al centro de servicio más cercano a su domicilio, de tener alguna duda por favor llame a nuestro **CENTRO DE INFORMACION AL CLIENTE LADA** sin costo en toda la republica al **01 800 839 19 89** en donde con gusto le indicaremos el centro de servicio autorizado más cercano a su domicilio.

P&F MEXICANA S.A. de C.V. a través de sus centros de servicio autorizados reparará y devolverá a usted su aparato en un plazo no mayor a 20 días hábiles, contados a partir de la fecha de ingreso, impresa en la orden de servicio de cualquiera de nuestros centros de servicio autorizados.

La garantía de esta póliza cubre cualquier desperfecto o daño eventualmente ocasionado por los trabajos de reparación y/o traslado del aparato en el interior de nuestros centros de servicio autorizados.

Esta póliza sólo tendrá validez, si está debidamente requisitada, sellada por la casa vendedora, en caso de extravío de esta póliza, podrá hacer efectiva su garantía con la presentación de su factura de compra.

### ESTA POLIZA NO SE HARA EFECTIVA EN LOS SIGUIENTES CASOS:

- Cuando el aparato sea utilizado en condiciones distintas a las normales.
- Cuando el aparato no haya sido operado de acuerdo con el instructivo de uso que se le acompaña.
- Cuando la causa de la falla o mal funcionamiento sea consecuencia de una reparación inadecuada o alteración producida por personas no autorizadas por P&F MEXICANA S.A. de C.V.

### PERIODOS DE GARANTÍA

**12 MESES.-** Televisores con y sin reproductor de video digital DVD, reproductores de discos de video digital DVD, reproductores de disco de video digital BLU-RAY, grabadores reproductores de disco de video digital DVD, sistemas de cine en casa.

**24 MESES.-** Televisores Hoteleiros LCD y ITV.

# PHILIPS®

MC - 719 - ARCO



**SISTEMA DE AUDIO PARA AUTOMOVIL**

**MODELO: CMD310/55**

**Alimentación: 12Vcc  15A Tierra negativo**

**IMPORTADOR: P&F MEXICANA. S.A. DE C.V.**

Av. La Palma #6.  
Col. San Fernando La Herradura  
Huixquilucan, Edo. México.  
MEXICO C.P.52787.  
Tel: 52 (55) 5269 - 9000

**EXPORTADOR: Philips Electronics Hong Kong Ltda**

**HECHO EN: CHINA**

**GARANTIA INCLUIDA EN EL INSTRUCTIVO DE USO  
LEA CUIDADOSAMENTE ESTE INSTRUCTIVO  
ANTES DE USAR SU APARATO.**



Specifications are subject to change without notice  
© 2013 Koninklijke Philips Electronics N.V.  
All rights reserved.

CMD310\_55\_UM\_V3.0



## Free Manuals Download Website

<http://myh66.com>

<http://usermanuals.us>

<http://www.somanuals.com>

<http://www.4manuals.cc>

<http://www.manual-lib.com>

<http://www.404manual.com>

<http://www.luxmanual.com>

<http://aubethermostatmanual.com>

Golf course search by state

<http://golfingnear.com>

Email search by domain

<http://emailbydomain.com>

Auto manuals search

<http://auto.somanuals.com>

TV manuals search

<http://tv.somanuals.com>