

Register your product and get support at
www.philips.com/welcome

SCM4380/27

EN	universal USB car charger	4
FR	chargeur USB sur allume-cigare	6
ES	cargador USB universal para el coche	9



PHILIPS

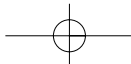

EN FCC compliance

This device complies with Part 15 of the FCC rules.

Operation is subject to the following two conditions:

- 1 this device may not cause harmful interference, and
- 2 this device must accept any interference received, including interference that may cause undesired operation.

⚠ Caution:

The user manual or instruction manual for an intentional or unintentional radiator shall caution the user that changes or modifications not expressly approved by the party responsible for compliance could void the user's authority to operate the equipment.

Example:

⚠ Warning:

Changes or modifications made to this equipment not expressly approved by Philips Consumer Lifestyle, 1881 Route 46 West, Ledgewood, NJ, 07852, may void the FCC authorization to operate this equipment.

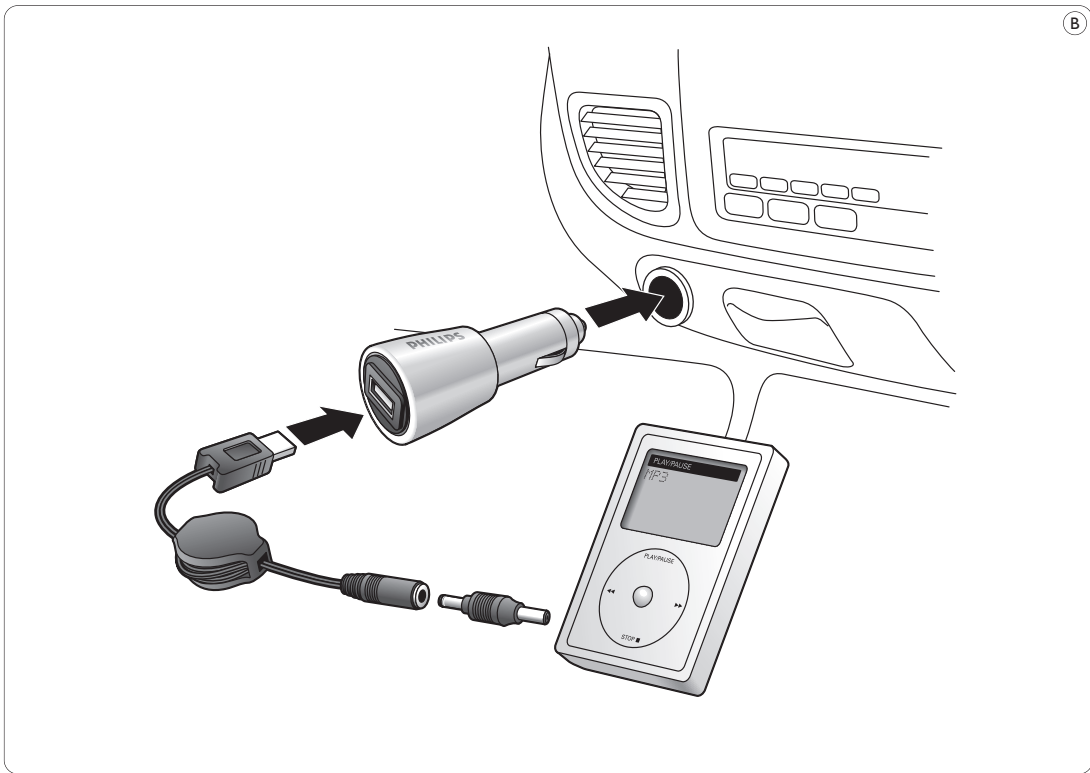
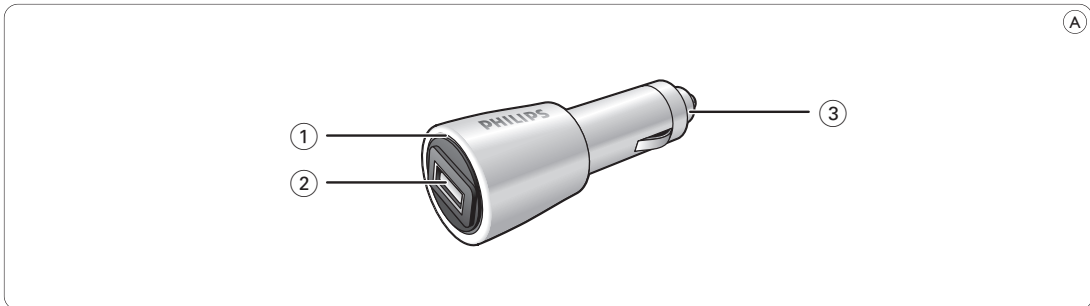
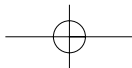

1 Your universal USB car charger

Congratulations on your purchase and welcome to Philips!

This universal USB car charger provides instant power to most devices with a service voltage of 5V DC (mobile telephones, MP3 players, etc.).

Carefully read and save this user manual for it contains important safety and operating instructions for this USB car charger. Before using the USB car charger read all instructions and cautionary markings on the USB car charger itself and the device to be charged.

To fully benefit from the support that Philips offers, register your product at: www.philips.com/welcome



Note:

For several portable devices (5V), an USB cable is supplied with the original device (e.g. most MP3 players). In this case, you can also use this cable to charge your device.

2 What's in the box?

- universal USB car charger
- connector tips for 5V DC devices (mobile telephones, MP3 players, etc.)
- retractable USB cable
- connector tip holder
- travel bag
- user manual
- compatibility sheet

3 Important safety instructions

- Read and observe all warnings on the USB car charger and in this user manual.
- Power consumption of the connected device must not exceed 5.8V, 450 mA.

- Never use the USB car charger in moist places or close to water.
- Do not expose the USB car charger to rain or excessive moisture.
- Do not place inflammable, explosive or hazardous objects near the USB car charger.
- Only use the supplied USB cable and connector tips. Use of other types of cords and tips may damage the USB car charger and/or your device.
- Only use the USB car charger in an environment with the proper temperature (0°C - 45°C).
- Keep the USB car charger away from children.
- Do not disassemble or try to repair the USB car charger yourself. You might get injured or the USB car charger may be damaged.
- Store the USB car charger in a dry place with the proper ambient temperature (0°C - 45°C).
- Do not operate the USB car charger if it has been subjected to shock or damage.
- To avoid risk of electric shock, unplug the USB car charger from the AC power supply and disconnect devices before cleaning or when not in use.
- Allow a sufficient amount of free space all around the USB car charger for adequate ventilation.
- Do not throw or shake the USB car charger.
- This appliance is not intended for use by persons (including children) with reduced physical, sensory or mental capabilities, or lack of experience and knowledge, unless they have been given supervision or instruction concerning use of the appliance by a person responsible for their safety.
- Children should be supervised to ensure that they do not play with the appliance.
- Do not recharge non-rechargeable batteries.

4 Functional overview (fig. A)

① LED indicator

- Lights up when a 5V device is charging (when no device is connected, the PHILIPS logo will flash).
- Flashes when the device is fully charged.

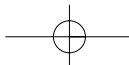

- ② **USB port**
Connects to 5V DC devices (mobile telephones, MP3 players, etc.).
- ③ **Power plug**
Connects to the cigarette lighter jack in your car.

5 Operation

Charging devices - preparation

- 1 Check the maximum input voltage (V DC) of the device you wish to connect. For this see the user manual that came with the device.
- 2 Make sure the device does not consume more current (mA) than 450 mA.
- 3 Check what connector tip is required for your device. See the compatibility sheet for the proper tip for your device.

Charging 5V devices (fig. B)

- 1 Insert the USB tip of the USB cable into the USB port (2).
- 2 Connect the connector tip to the USB cable.
- 3 Insert the power tip into the cigarette lighter jack in your car.
 - > The LED indicator lights up when a device is charging.
 - > The LED indicator will flash when the device is fully charged.
- 4 Disconnect the device from the USB car charger.
- 5 Disconnect the USB charger from the cigarette lighter jack.
- 6 Disconnect all cables from the device and from the USB charger.

6 Technical specifications

- Rated input: 10.8V - 24V DC
- Rated output: 5.6V DC, max. 450mA
- Operating temperature: 0°C - 45°C
- Size: 91.7 x 32.7 x 32.7 mm (h x w x d)
- Weight: 30 g
- Power consumption:
 - in Off mode: 0 W;
 - in Standby mode: 0.06 W.

7 Troubleshooting

Problem

- Possible cause
- Solution

USB car charger does not charge connected device

- Voltage of device does not correspond with that of the USB car charger.
- Refer to the user manual that came with the device.
- Improper connection between device and USB car charger.
- Make sure that the USB cable is properly inserted into the device and the USB car charger.
- Improper connection between USB car charger and cigarette lighter jack.
- Check that power tip is properly inserted into the cigarette lighter jack.
- Damaged USB cable or connector tip.
- Replace USB cable and/or connector tip.
- Wrong connector tip used.
- Check connector tip and replace if necessary.
- Non supplied USB cable/connector tip used.
- Replace with supplied USB cable/connector tip.
- Problems with electrical circuit of USB car charger.
- Take the USB car charger to your local distributor.

8 Maintenance

- Use a soft, lint-free cloth to clean the USB car charger exterior. Do not use harsh chemicals, cleaning solvents or strong detergents.
- When any problems occur with the USB car charger or the accessories, take the charger and accessories to your local distributor.

9 Need help?

Online help: www.philips.com/welcome

For interactive help and frequently asked questions.

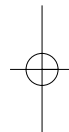
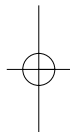

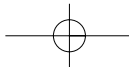

1 Votre chargeur USB sur allume-cigare

Félicitations pour votre achat et bienvenue chez Philips!

Cet chargeur USB sur allume-cigare fournit une alimentation instantanée aux appareils fonctionnant sur une tension de 5 V CC (téléphones portables, lecteurs MP3, etc.).

Lisez attentivement ce manuel d'utilisation et conservez-le précieusement, car il contient des informations relatives à la sécurité et à l'utilisation de cet chargeur USB sur allume-cigare. Avant toute utilisation, lisez toutes les instructions et consignes de sécurité apposées sur le chargeur USB sur allume-cigare et les appareils à charger.

Pour profiter pleinement de l'assistance Philips, enregistrez votre produit sur le site: www.philips.com/welcome.



Remarque:

Un câble USB est fourni avec certains appareils portables (5 V), avec la plupart des lecteurs MP3 par exemple. Vous pouvez dans ce cas également utiliser ce câble pour charger votre appareil.

2 Contenu de l'emballage

- chargeur USB sur allume-cigare
- embouts de connecteur pour appareils d'une tension de 5 V CC (téléphones portables, lecteurs MP3, etc.)
- câble USB rétractable
- support des embouts de connecteur
- housse de transport
- manuel d'utilisation
- fiche de compatibilité

3 Consignes de sécurités importantes

- Lisez et respectez tous les avertissements spécifiés sur le chargeur USB sur allume-cigare et dans ce manuel d'utilisation.
- La consommation électrique de l'appareil branché ne doit pas dépasser 5,8V, 450 mA.
- N'utilisez jamais le chargeur USB sur allume-cigare dans des endroits humides ou à proximité d'une source d'eau.
- N'exposez pas le chargeur USB sur allume-cigare à la pluie ou à une humidité excessive.
- Ne placez pas d'objets inflammables, explosifs ou dangereux à proximité du chargeur USB sur allume-cigare.
- Utilisez uniquement le câble USB et les embouts de connecteur fournis. L'utilisation d'un autre type de câble et d'embout risquerait d'endommager le chargeur USB sur allume-cigare et/ou votre appareil.
- Utilisez le chargeur USB sur allume-cigare dans un environnement où la température ambiante est comprise entre 0°C et 45°C.
- Conservez le chargeur USB sur allume-cigare hors de portée des enfants.
- Ne démontez pas le chargeur USB sur allume-cigare et n'essayez pas de le réparer vous-même. Vous risqueriez de vous blesser ou de l'endommager.
- Conservez le chargeur USB sur allume-cigare dans un endroit sec où la température ambiante est comprise entre 0°C et 45°C.
- N'utilisez pas le chargeur USB sur allume-cigare s'il a subi un choc ou des dommages.
- Pour éviter tout risque d'électrocution, débranchez le chargeur USB sur allume-cigare de l'alimentation CA et débranchez les appareils pour les nettoyer ou lorsque vous ne les utilisez pas.
- Laissez suffisamment d'espace libre autour de le chargeur USB sur allume-cigare pour garantir une ventilation adéquate.
- Évitez de faire tomber ou de secouer le chargeur USB sur allume-cigare.

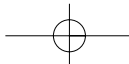

- Cet appareil n'est pas destiné à être utilisé par des personnes (notamment des enfants) dont les capacités physiques, sensorielles ou intellectuelles sont réduites, ou par des personnes manquant d'expérience ou de connaissances, à moins que celles-ci ne soient sous surveillance ou qu'elles aient reçu des instructions quant à l'utilisation de l'appareil par une personne responsable de leur sécurité.
- Veillez à ce que les enfants ne puissent pas jouer avec les appareils.
- Ne rechargez pas de piles non rechargeables.

4 Aperçu des fonctionnalités (fig. A)

① LED

- S'allume lorsqu'un appareil d'une tension de 5 V est en cours de charge (si aucun appareil n'est branché, le logo PHILIPS clignote).
- Clignote lorsque l'appareil est complètement chargé.

② Port USB

Permet de connecter des appareils 5 V CC (téléphones portables, lecteurs MP3, etc.).

③ Fiche d'alimentation

Permet la connexion à la prise de l'allume-cigare de votre véhicule.

5 Fonctionnement

Charge des appareils: préparation

- 1 Vérifiez la tension d'entrée maximale (V CC) de l'appareil que vous souhaitez brancher. Pour ce faire, consultez le manuel d'utilisation fourni avec l'appareil.
- 2 Assurez-vous que la consommation électrique de l'appareil (mA) n'est pas supérieure à 450 mA.
- 3 Vérifiez le type d'embout de connecteur requis pour votre appareil. Consultez la fiche de compatibilité pour vérifier le type d'embout adapté à votre appareil.

Charge des appareils d'une tension de 5 V (fig. B)

- 1 Insérez l'embout USB du câble USB dans le port USB (2).
- 2 Branchez l'embout de connecteur sur le câble USB.
- 3 Insérez l'embout d'alimentation dans la prise de l'allume-cigare de votre véhicule.
 - > La LED s'allume lorsqu'un appareil est en cours de charge.
 - > La LED clignote lorsque l'appareil est complètement chargé.
- 4 Débranchez l'appareil du chargeur USB sur allume-cigare.
- 5 Débranchez le chargeur USB sur allume-cigare de la prise de l'allume-cigare.
- 6 Débranchez tous les câbles de l'appareil et du chargeur USB.

6 Spécifications techniques

- Puissance absorbée normale: 10,8V - 24V DC
- Puissance de sortie assignée: 5,6V DC, max. 450mA
- Température de fonctionnement: 0°C-45°C
- Dimensions: 91,7 x 32,7 x 32,7 mm (h x l x p)
- Poids: 30 g
- Consommation:
 - en mode d'arrêt: 0 W;
 - en mode veille: 0.06 W.

7 Dépannage

Problème

- Cause possible
- Solution

Le chargeur USB sur allume-cigare ne charge pas l'appareil branché.

- La tension de l'appareil ne correspond pas à celle du chargeur USB sur allume-cigare.
- Reportez-vous au manuel d'utilisation fourni avec l'appareil.
- L'appareil n'est pas branché correctement sur le chargeur USB sur allume-cigare.
- Vérifiez que le câble USB est correctement inséré dans l'appareil et le chargeur USB sur allume-cigare.

- Le chargeur USB sur allume-cigare n'est pas branché correctement sur la prise de l'allume-cigare.
- Vérifiez que l'embout d'alimentation est correctement inséré dans la prise de l'allume-cigare.
- Le câble USB ou l'embout de connecteur est endommagé.
- Remplacez le câble USB et/ou l'embout de connecteur.
- Un embout de connecteur incorrect a été utilisé.
- Vérifiez l'embout et, le cas échéant, remplacez-le.
- Un câble USB ou un embout de connecteur tiers est utilisé.
- Utilisez le câble USB ou l'embout de connecteur fourni.
- Le circuit électrique du chargeur USB sur allume-cigare est défectueux.
- Rapportez le chargeur USB sur allume-cigare à votre distributeur local.

8 Entretien

- Utilisez un tissu doux non pelucheux pour nettoyer la surface du chargeur USB sur allume-cigare. N'utilisez pas de produits chimiques agressifs, de solvants de nettoyage ou de détergents puissants.
- En cas de problème avec le chargeur USB sur allume-cigare ou les accessoires, rapportez-les à votre distributeur local.

9 Besoin d'aide ?

Aide en ligne: www.philips.com/welcome

Vous pourrez consulter l'aide interactive et la foire aux questions.

10 Conformité FCC

Cet appareil est conforme à la section 15 de la réglementation de la FCC.

Son utilisation est soumise aux deux conditions suivantes:

- 1 **cet appareil** ne doit pas provoquer d'interférences nuisibles
- 2 **cet appareil** doit être capable de supporter différentes interférences, y compris les interférences susceptibles de provoquer un dysfonctionnement.

⚠ Attention:

Le manuel d'utilisation/d'instructions d'un radiateur intentionnel ou non intentionnel avertit l'utilisateur que les changements ou modifications apportés par l'utilisateur qui n'ont pas été expressément approuvés par la partie chargée de sa conformité peuvent priver l'utilisateur du droit d'utiliser l'équipement.

Exemple:

⚠ Avertissement:

Les changements ou modifications apportés à cet équipement qui n'ont pas été expressément approuvés par Philips Consumer Lifestyle, 1881, Route 46 West, Ledgewood, NJ, 07852, peuvent priver l'utilisateur du droit FCC d'utiliser l'équipement.

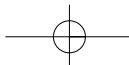

1 Cargador USB universal para el coche

Felicidades por la adquisición y bienvenido a Philips.

Este cargador USB universal para el coche proporciona alimentación de forma inmediata a la mayoría de dispositivos con una tensión de servicio de 5V de CC (teléfonos móviles, reproductores de MP3, etc.).

Lea detenidamente y guarde este manual de usuario ya que contiene instrucciones importantes sobre seguridad y funcionamiento aplicables a este cargador USB para el coche. Antes de utilizar este cargador USB para el coche lea todas las instrucciones e indicaciones de precaución que se encuentran en el propio cargador USB para el coche y en el dispositivo que va a cargar.

Para sacar el máximo partido a la asistencia que ofrece Philips, registre el producto en: www.philips.com/welcome

Nota:

Se incluye un cable USB con el dispositivo original para algunos dispositivos portátiles de 5V (por ejemplo la mayoría de los reproductores de MP3). En ese caso, también podrá utilizar este cable para cargar el dispositivo.

2 Contenido de la caja

- cargador USB universal para el coche
- clavijas de conector para dispositivos de 5V de CC (teléfonos móviles, reproductores de MP3, etc.)
- cable USB retráctil
- soporte para las clavijas de conector
- bolsa de viaje
- manual de usuario
- hoja de compatibilidad

3 Instrucciones importantes de seguridad

- Lea y fijese en todas las advertencias que aparecen en el cargador USB para el coche y en este manual de usuario.
- El consumo de energía del dispositivo conectado no puede ser superior a 5,8V, 450 mA.
- No utilice nunca el cargador USB para el coche en lugares húmedos ni cerca del agua.
- No exponga el cargador USB para el coche a la lluvia ni a humedad excesiva.
- No coloque objetos inflamables, explosivos ni peligrosos cerca del cargador USB para el coche.
- Utilice únicamente el cable USB y las clavijas de conector que se incluyen. El uso de otro tipo de cables y clavijas podría dañar el cargador USB para el coche y el dispositivo.
- Utilice únicamente el cargador USB para el coche en un entorno con la temperatura adecuada (0°C - 45°C).
- Mantenga el cargador USB para el coche alejado de los niños.
- No desmonte ni intente reparar el cargador USB para el coche por su cuenta. Es posible que se dañe usted o el cargador USB para el coche.
- Guarde el cargador USB para el coche en un lugar seco con una temperatura ambiente adecuada (0°C - 45°C).
- No utilice el cargador USB para el coche si ha sufrido una descarga o algún tipo de daño.
- Para evitar el riesgo de descarga eléctrica, desenchufe el cargador USB para el coche de la toma de CA y desconecte cualquier dispositivo antes de limpiarlo o cuando no lo esté utilizando.
- Deje espacio libre suficiente alrededor del cargador USB para el coche con el fin de que haya una ventilación adecuada.
- No tire ni agite el cargador USB para el coche.
- Este aparato no debe ser usado por personas (adultos o niños) con su capacidad física, psíquica o sensorial reducida, ni por quienes no tengan los conocimientos y la experiencia necesarios, a menos que sean supervisados o instruidos acerca del uso del aparato por una persona responsable de su seguridad.

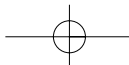

- Asegúrese de que los niños no jueguen con este aparato.
- No recargue pilas no recargables.

4 Resumen del funcionamiento (figura A)

① Indicador LED

- Se enciende cuando un dispositivo de 5 V se está cargando (si no hay ningún dispositivo conectado, el logotipo PHILIPS parpadea).
- Parpadea si el dispositivo está completamente cargado.

② Puerto USB

Donde se conectan los dispositivos de 5 V de CC (teléfonos móviles, reproductores de MP3, etc.).

③ Cable de alimentación

Se conecta a la toma del encendedor del coche.

5 Funcionamiento

Carga de dispositivos: preparación

- 1 Compruebe el voltaje de entrada máximo (V de CC) del dispositivo que desee conectar. Para conocer esta información, consulte el manual de usuario incluido con el dispositivo.
- 2 Asegúrese de que el dispositivo no consume más de 450 mA de corriente.
- 3 Determine qué clavija de conector necesita el dispositivo. Consulte la hoja de compatibilidad para saber cuál es la clavija correcta para el dispositivo en cuestión.

Carga de dispositivos de 5 V (figura B)

- 1 Inserte la clavija USB del cable USB en el puerto USB (2).
- 2 Conecte la clavija de conector en el cable USB.

- 3 Inserte la clavija de alimentación en la toma del encendedor del coche.
 - > El indicador LED se ilumina cuando un dispositivo se está cargando.
 - > El indicador LED parpadea cuando el dispositivo está completamente cargado.
- 4 Desconecte el dispositivo del cargador USB para el coche.
- 5 Desconecte el cargador USB de la toma del encendedor del coche.
- 6 Desconecte todos los cables del dispositivo y el cargador USB.

6 Especificaciones técnicas

- Entrada nominal: 10,8V - 24V DC
- Salida nominal: 5,6V DC, max. 450mA
- Temperatura de funcionamiento: 0°C - 45°C
- Tamaño: 91,7 x 32,7 x 32,7 mm (alto x ancho x profundo)
- Peso: 30 g
- Consumo de energía:
 - en modo apagado: 0 W;
 - en modo de espera: 0.06 W.

7 Solución de problemas

Problema

- Posible causa
- Solución

El cargador USB para el coche no carga el dispositivo conectado

- El voltaje del dispositivo no coincide con el del cargador USB para el coche.
- Consulte el manual de usuario incluido con el dispositivo.
- Conexión incorrecta entre el dispositivo y el cargador USB para el coche.
- Asegúrese de que el cable USB esté bien insertado en el dispositivo y en el cargador USB para el coche.
- Conexión incorrecta entre el cargador USB para el coche y la toma del encendedor del coche.
- Compruebe que la clavija de alimentación esté insertada correctamente en la toma del encendedor del coche.

- El cable USB o la clavija de conector están dañados.
- **Sustituya el cable USB o la clavija de conector.**
- La clavija de conector utilizada no es la correcta.
- **Compruebe la clavija de conector y sustitúyala si fuera necesario.**
- Se está utilizando un cable USB o una clavija de conector no incluidos con el dispositivo.
- **Sustitúyalos por el cable USB o la clavija incluidos con el dispositivo.**
- Problemas con el circuito eléctrico del cargador USB para el coche.
- **Lleve el cargador USB para el coche al distribuidor local.**

8 Mantenimiento

- Utilice un paño suave y sin pelusa para limpiar la parte exterior del cargador USB para el coche. No utilice productos químicos abrasivos, disolventes de limpieza ni detergentes fuertes.
- Si se produce algún problema con el cargador USB para el coche o alguno de sus accesorios, lleve el cargador y el accesorio en cuestión al distribuidor local.

9 ¿Necesita ayuda?

Ayuda en línea: www.philips.com/welcome

Para obtener ayuda interactiva y conocer las respuestas a las preguntas más frecuentes.

10 Compatibilidad con FCC

Este dispositivo cumple con la sección 15 del reglamento de la FCC.

El funcionamiento depende de estas dos condiciones:

- 1** este dispositivo no debe causar interferencias perjudiciales y
- 2** este dispositivo debe aceptar cualquier interferencia que reciba, incluso aquéllas que puedan causar un funcionamiento no deseado.

⚠ Precaución:

El manual del usuario o el manual de instrucciones de un radiador intencionado o no debe prevenir al usuario de que los cambios y las modificaciones sin la aprobación expresa de la parte responsable del cumplimiento pueden anular la autoridad del usuario para manejar el equipo.

Ejemplo:

⚠ Advertencias:

Los cambios o las modificaciones que se realicen en el equipo sin la aprobación expresa de Philips Consumer Lifestyle, 1881, Route 46 West, Ledgewood, NJ, 07852, pueden anular la autorización de la FCC para manejar el equipo.

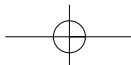

© 2008 Koninklijke Philips Electronics N.V.

All rights reserved. Reproduction in whole or in part is prohibited without the prior written consent of the copyright owner. The information presented in this document does not form part of any quotation or contract, is believed to be accurate and reliable and may be changed without notice. No liability will be accepted by the publisher for any consequence of its use. Publication thereof does not convey nor imply any license under patent- or other industrial or intellectual property rights.

March 2008

www.philips.com

Printed in China



N'MW/RR/RD/1008

Free Manuals Download Website

<http://myh66.com>

<http://usermanuals.us>

<http://www.somanuals.com>

<http://www.4manuals.cc>

<http://www.manual-lib.com>

<http://www.404manual.com>

<http://www.luxmanual.com>

<http://aubethermostatmanual.com>

Golf course search by state

<http://golfingnear.com>

Email search by domain

<http://emailbydomain.com>

Auto manuals search

<http://auto.somanuals.com>

TV manuals search

<http://tv.somanuals.com>