

32PW955 I
29PT952 I
32PW955 I

HD-tv
HD Innstilt TV
HD-förberedd TV
HD-Televisio
TV preparado para Alta Definición
Televisor HD Prepared
(preparado para alta definição)



Dansk

Norsk

Svenska

Suomi

Español

Português

PHILIPS

DK : Hvordan du får den optimale forbindelse

(leveres kun med RF-kabel, for andre kabeltyper kontaktes forhandleren)

NO: Hvordan gjøre den optimale forbindelsen

(kun RF-kabel medfølger, for de resterende kablene konsulter med din elektriske forhandler for tilgjengelighet)

SU : Hur man får optimal anslutning

(endast RF-kabel medföljer, hör efter med din hemelektronikhandlare hur du får tag på resten av kablarna)

SF : Kuinka suoritat optimaalisen kytkennän





(Ainoastaan RF-johto tulee mukana. Kysy muita johtoja kodinelektronikkaliikkeestä)

ES : Cómo efectuar una conexión óptima

(solamente si se proporciona cable de radiofrecuencia (RF); para el resto de cables, consulte a un distribuidor de electrónica de consumo en cuanto a disponibilidad)

PT : Como efectuar uma conexão otimizada

(apenas é fornecido o cabo RF, para os restantes cabos, consulte o seu revendedor de material electrónico acerca da sua disponibilidade)

<p>DK : Bedst NO: Best SU : bäst</p> <p>SF : Paras ES: Óptima PT: O Melhor</p>	 <p>HDMI</p>
<p>DK : Bedre NO: Bedre SU : bättre</p> <p>SF : Parempi ES: Preferible PT: Bom</p>	 <p>YPbPr</p>  <p>SCART (Ext 1)</p>
<p>DK : God NO: Bra SU : bra</p> <p>SF : Hyvä ES: Buena PT: Razoável</p>	 <p>S-Video</p>
<p>DK : Basis NO: Basis SU : Enklaste typen</p> <p>SF : Perus ES : Básica PT : Básico</p>	 <p>Audio/Video</p>  <p>RF</p>  <p>SCART (Ext 2)</p>



- DK : Dekoder-boks til tv
- NO: Set-Top-Boxs till TV
- SU : Set-Top-Box till TV
- SF : TV:n ja Set-Top Boxin kytkentä
- ES : Convertidor-descodificador a TV
- PT : Do descodificador ao televisor

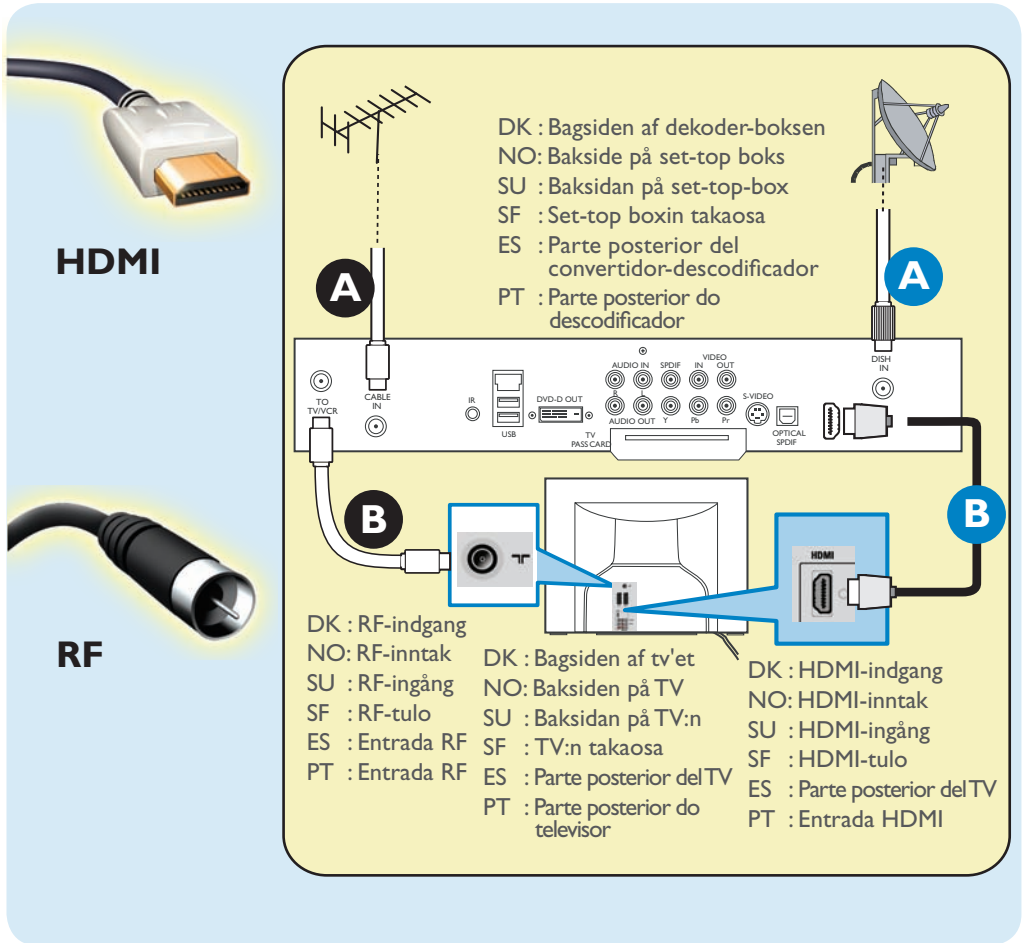

- DK : For yderligere oplysninger se side 21.
- NO: For detaljer henvises det til side 21.
- SU : Se sid. 21 för detaljer.
- SF : Katso yksityiskohtaisemmat tiedot sivulta 21.
- ES : Para más información, remítase a la página 21.
- PT : Para detalhes, consulte a página 21.

2

- DK : DVI-udstyret apparat til tv
 NO: DVI-Utstyrt innretning til TV
 SU : DVI-utrustad apparat till TV
 SF : TV:n ja DVI-liitännällä varustetun laitteen kytkentä
 ES : Dispositivo equipado con DVI a TV
 PT : Do dispositivo equipado com DVI ao televisor

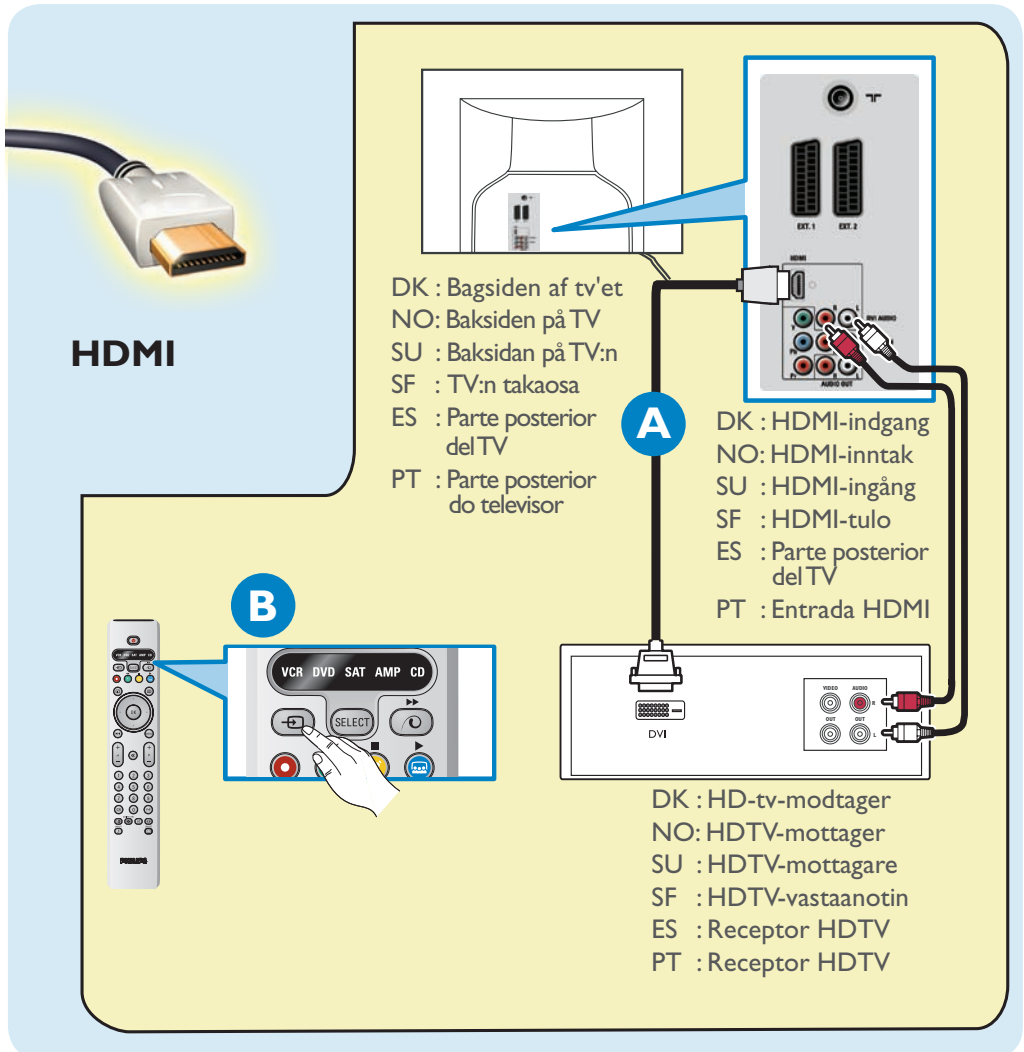

- DK : For yderligere oplysninger se side 21.
 NO: For detaljer henvises det til side 21.
 SU : Se sid. 21 för detaljer.
 SF : Katso yksityiskohtaisemmat tiedot sivulta 21.
 ES : Para más información, remítase a la página 21.
 PT : Para detalhes, consulte a página 21.

3

- DK : Dvd-afspiller/dvd-optager til tv
 NO: DVD-spiller/DVD-opptaker for TV
 SU : DVD-spelare/DVD-recorder till TV
 SF : TV:n ja DVD-soittimen/-tallentimen kytkentä
 ES : Reprodutor de DVD/Grabadora de DVD a TV
 PT : Do Leitor/Gravador de DVD ao televisor

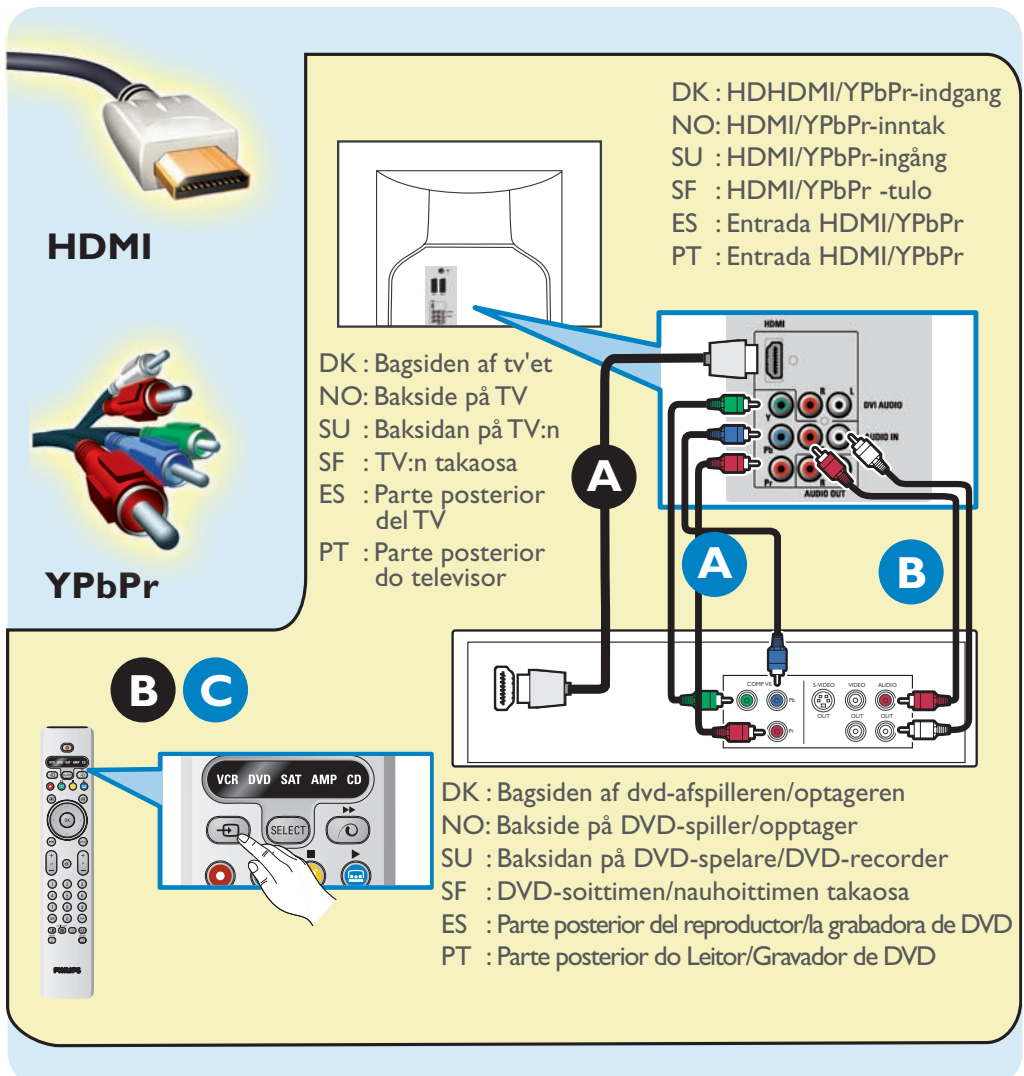

DK : For yderligere oplysninger se side 21.

NO: For detaljer henvises det til side 21.

SU : Se sid. 21 för detaljer.

SF : Katso yksityiskohtaisemmat tiedot sivulta 21.

ES : Para más información, remítase a la página 21.

PT : Para detalhes, consulte a página 21.

4

DK : Dvd-afspiller/dvd-optager/video til tv

NO: DVD-spiller/DVD-opptaker/VCR for TV

SU : DVD-spelare/DVD-recorder/VCR till TV

SF : TV:n ja VCR/DVD-videon kytkentä

ES : Reproductor de DVD/Grabadora de DVD/VCR a TV

PT : Do Leitor/Gravador de DVD ao televisor

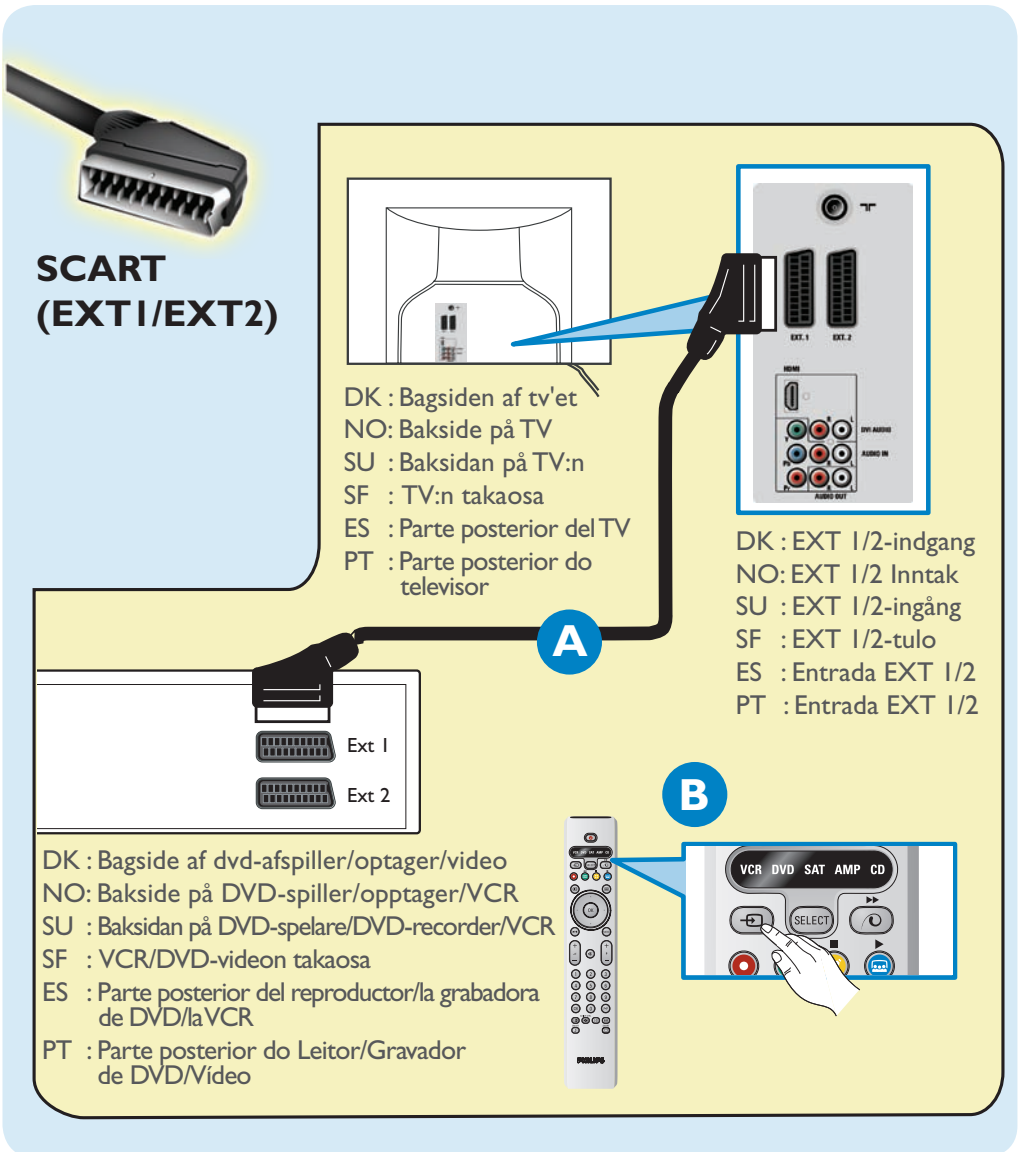

DK : For yderligere oplysninger se side 22.

NO: For detaljer henvises det til side 22.

SU : Se sid. 22 för detaljer.

SF: Katso yksityiskohtaisemmat tiedot sivulta 22.

ES: Para más información, remítase a la página 22.

PT: Para detalhes, consulte a página 22.

5

DK : Videokamera/spillekonsol til tv

NO: Videokamera/Spillkontrollbord for TV

SU : Videokamera/spelkonsol till TV

SF : TV:n ja videokameran/pelikonsolin kytkentä

ES : Videocámara/Consola de juegos a TV

PT : Da Câmara de Vídeo/Consola de Jogos ao televisor

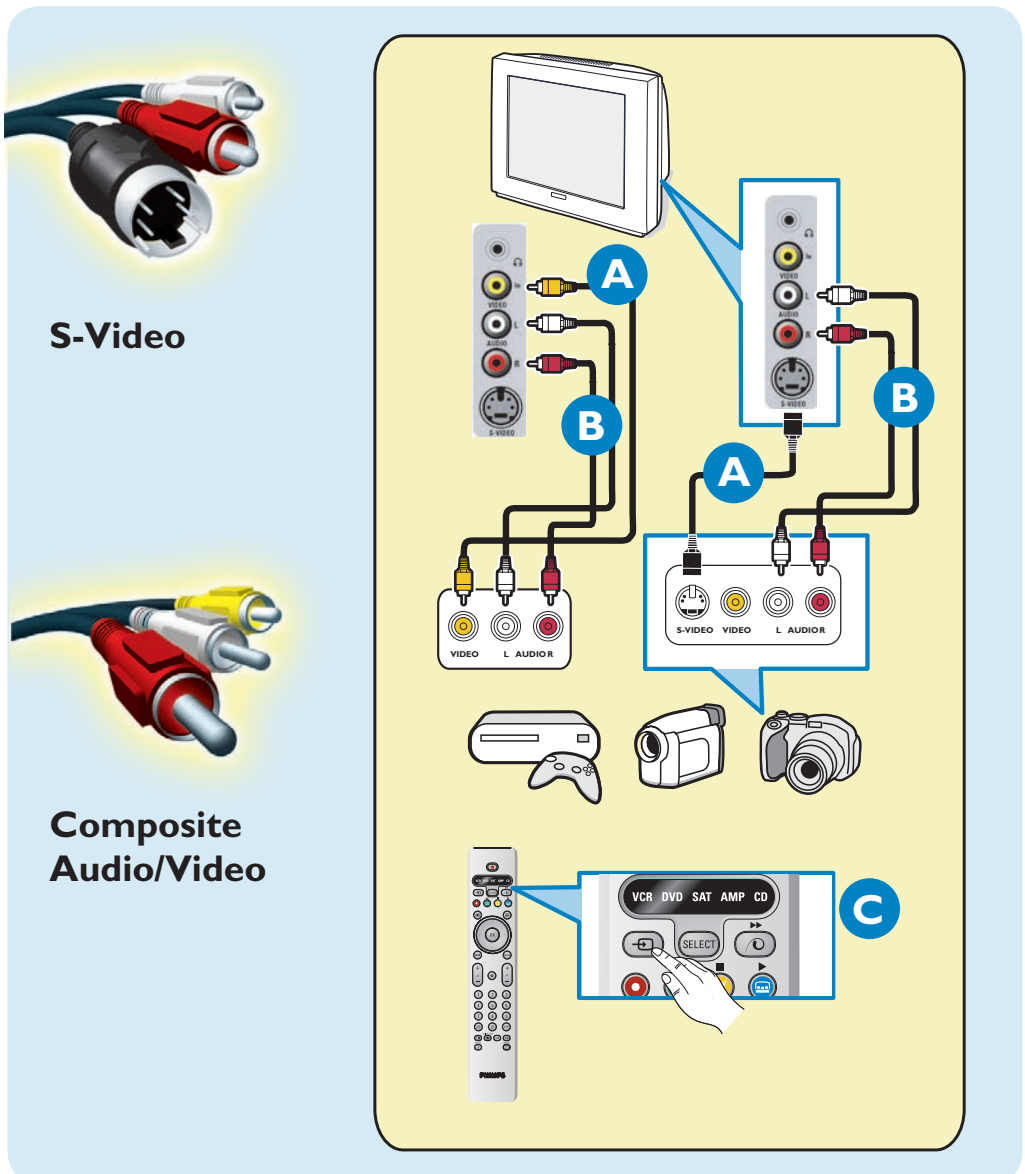

DK : For yderligere oplysninger se side 22.

NO: For detaljer henvises det til side 22.

SU : Se sid. 22 för detaljer.

SF : Katso yksityiskohtaisemmat tiedot sivulta 22.

ES: Para más información, remítase a la página 22.

PT: Para detalhes, consulte a página 22.

Introduktio

Tack för att du har valt att köpa en Philips HD-förberedd TV! Innan du börjar använda TV:n bör du läsa igenom denna manual grundligt, och sedan spara den för framtida referens.

Innehållsförteckning

Allmänt	
Säkerhetsinformation	1
Komma igång	2
Fjärrkontrollens knappar	
För TV-funktioner	3–4
För audio/video-funktioner	5
Första användningstillfället	
Snabbinstallation	6
Innan du börjar	
Val av språk och land	7
Installation	
Autom. lagring	8
Manuell lagring	9
Sortera (ordna om kanalordningen)	10
Namn (anpassa kanal)	11
Fav. kanaler (snabb återkomst till kanaler)	12
Drift	
Bildinställningar	13
Ljudinställningar	14
Inställning av specialfunktioner – allmänt	15
Inställning av specialfunktioner – timer	16
Inställning av specialfunktioner – vuxenkontroll	17
Inställning av specialfunktioner – Demo.....	18
Text-tv	19
Bildformat	20
Ansluta till perifer utrustning	
Set-top-box till TV	21
DVI-utrustad apparat till TV	21
DVD-spelare/DVD-recorder till TV	21
DVD-spelare/DVD-recorder/VCR till TV	22
Videokamera/spelkonsol till TV	22
Praktisk information	
Felsökning	23
Ordlista	24
Specifikation	25

Specialfunktioner

HD-förberedd

En HD-förberedd TV ger dig en mer detaljerad och skarpare bild än dagens TV-apparater. Bilden är så briljant realistisk och levande att du upplever det som om du tittar på liveunderhållning. Denna TV är utrustad för att ta emot högdefinitions-TV-signaler och är helt förberedd för HD-källor såsom HDTV-sändningar. Den klarar också av alla HD-anslutningar såsom HDMI (HDCP), YPbPr och DVI audio.

HDMI-ingång

HDMI ger en okomprimerad digital RGB-anslutning från källan till skärmen. Genom att ingen omvandling sker till analog signal erhålls en fläckfri bild. Den oförstörda signalen reducerar flimmer och ger en tydligare bild. HDMI förmedlar intelligent den högsta utgående upplösningen från källapparaten. HDMI-ingången är helt bakåtkompatibel med DVI-källor men inkluderar digitalt ljud. HDMI använder HDCP kopieringsskydd.

Pixel Plus

Pixel Plus är en digital bildbehandlingsteknik som förbättrar upplösningen för stillbilder och rörliga bilder. Pixel Plus ökar inte bara antalet pixlar utan förbättrar också pixlarna, med en otrolig skärpa och bilddjup varje gång och från alla källor. Pixel Plus förbättrar heller inte bara upplösningen utan ger också bättre färgåtergivning med de finaste färgdetaljer och en överlägsen briljans.

Active Control

Active Control är ett unikt, intelligent och förebyggande kontrollsystem. Inställningarna för förbättring av brus och skärpa optimeras kontinuerligt för optimal bildkvalitet. I Active Control ingår också en sensor som känner av det omgivande ljuset och kompenserar för detta så fort det sker en förändring i ljusförhållandena.



Directiva relativa à reciclagem

A embalagem deste produto está preparada para ser reciclada. Por favor, siga os procedimentos legais locais sobre como desfazer-se das embalagens.

Quando se desfizer do seu aparelho usado

O seu aparelho foi concebido e produzido com materiais e componentes de alta qualidade, os quais podem ser reciclados e reutilizados.

Quando vir este símbolo – contentor de lixo traçado por uma cruz – apenas a um produto, isso significa que esse produto está coberto pela Directiva Europeia 2002/96/EC. Por favor, informe-se sobre os procedimentos locais relativos ao sistema de separação e recolha de produtos eléctricos e electrónicos.

Por favor, actue de acordo com a legislação local e não deite os seus aparelhos usados para o seu lixo doméstico normal. Se se desfizer correctamente dos seus aparelhos usados, estará a ajudar a evitar as consequências negativas que eles poderão produzir no ambiente e na saúde humana.

Säkerhetsinformatio

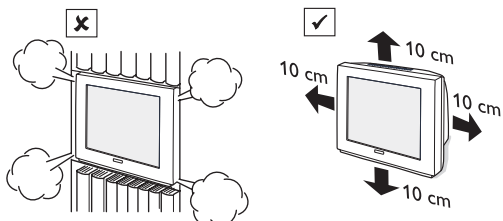

Lämna minst 10 cm fritt utrymme runtom hela TV-apparaten så att ventilationen kan fungera bra. Placera TV:n på en jämn och stabil yta. Täck inte över TV:ns ventilationshål med en duk eller något annat. Det kan orsaka överhettning.

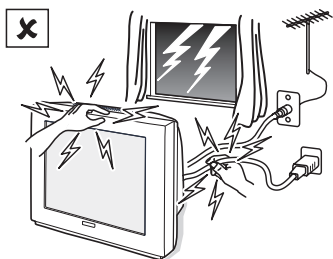

Vidrör inte någon del av TV:n, elkablarna eller antennkablarna under blixtoväder.

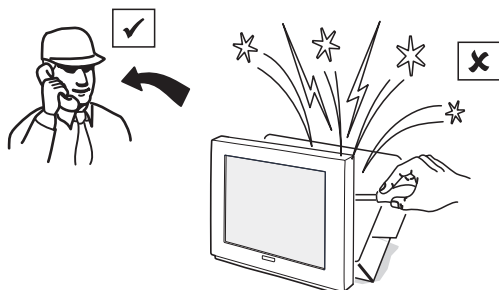

Försök aldrig själv att laga en defekt TV. Vänd dig alltid till en professionell TV-reparatör.

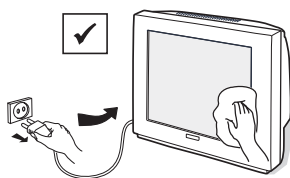

Vid rengöring av TV:n:

- Dra ur nätsladden från eluttaget.
- Använd aldrig slipande rengöringsmedel som innehåller acetone, toulene eller alkohol när du rengör TV:n.
- Rengör TV:n med ett lätt fuktat sämskskinn eller en lätt fuktad mjuk trasa.

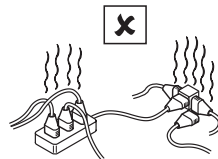
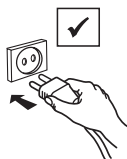

Anslut TV:n till ett uttag med 220–240 VAC, 50 Hz. Anslut inte för många apparater till samma vägguttag eftersom detta kan leda till brand eller elektriska stötar.

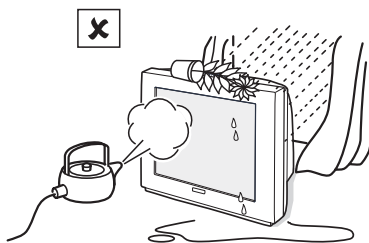

Exponera inte TV:n för regn eller fukt. Det kan leda till brand eller elektriska stötar.

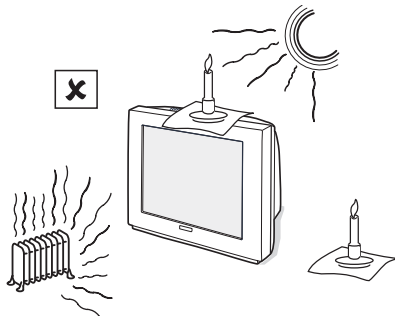

Placera aldrig TV-apparaten under direkt solljus eller annan värmekälla. Placera inga öppna flammkällor såsom brinnande stearinljus ovanpå TV:n eller i närheten av den.

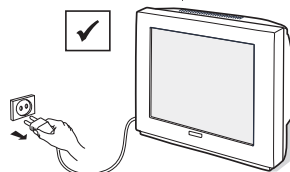

Dra ur anslutningskabeln ur väggkontakten när:

- Den blå lampan under TV-skärmen blinkar kontinuerligt.
- Det finns en vit linje tvärs över skärmen.
- Det är blixtoväder.
- TV:n lämnas utan uppsikt under en längre tid.

Komma igång

Kontrollknapparna på TV:n

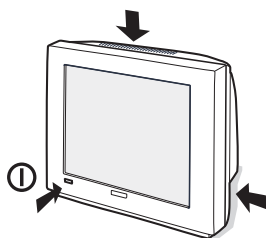

TV-apparaten har en till/från-knapp (1) för att sätta på och stänga av den. Den sitter på TV:ns framsida.

Om du inte har tillgång till fjärrkontrollen kan du använda dessa knappar, placerade antingen ovanpå eller på sidan av TV:n, för att utföra vissa enklare åtgärder:

“VOLUM”-knappar:

- tryck på någon av knapparna för att justera ljudnivån.
- tryck ned båda knapparna samtidigt och håll kvar så kommer du till menyn (endast för TV-apparater utan “Meny”-knapp).
- när du är i en meny trycker du på någon av knapparna för att välja en post i menyn.

“KANAL”-knappar:

- tryck på någon av knapparna för att välja kanaler.
- när du är i en meny trycker du på någon av knapparna för att markera en post i menyn.

“MENY”-knapp (finns på vissa modeller):

- tryck ned för att öppna eller stänga huvudmenyn.

Anslutningar

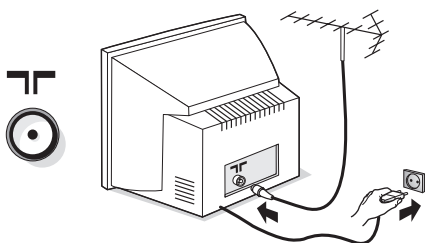

- Sätt i antenntakten i uttaget märkt  på TV:ns baksida.
- Anslut nätkabeln till ett vägguttag.

Obs: Information om hur du ansluter annan perifer utrustning finns på sidorna om anslutning i denna manual.

Sätta på/stänga av TV-apparaten

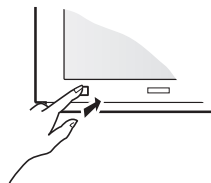

- För att sätta på eller stänga av TV:n trycker du på till/från-knappen (1).

När TV:n slås på tänds en blå lampa intill till/från-knappen. Om ingen bild visas på skärmen inom en liten stund befinner sig TV:n troligen i standby-läge.

- Tryck på någon av KANAL -knapparna på TV:n eller på någon av knapparna P – eller + på fjärrkontrollen för att sätta på TV:n.

Obs: Låt aldrig TV:n stå i standby-läge under någon längre tid. I standby-läge förbrukar TV:n mindre än 1 W. Av miljöhänsyn bör TV:n alltid stängas av när ingen längre ska titta.

Använda fjärrkontrollen

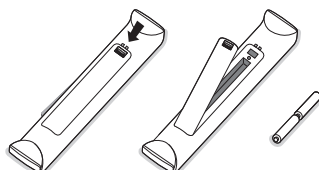

- Sätt i de två batterierna (medföljer) på rätt sätt med + och – enligt märkningen i batterifacket. Du är nu redo att använda fjärrkontrollen.

Obs: De medföljande batterierna innehåller varken kvicksilver eller nickelkadmiium. Tänk på att alltid lämna förbrukade batterier vid en miljöstation eller liknande. Sätt i nya batterier av samma typ.

WARNING!

För att förhindra batteriläckage, som kan leda till skador på människor och egendom och dessutom förstöra själva fjärrkontrollen, bör du:

- Försäkra dig om att alltid sätta i batterierna med rätt polaritet.
- Blanda inte olika batterier (gamla och nya eller kolbatterier och alkaliska osv.)
- Ta ur batterierna när fjärrkontrollen inte ska användas på länge.

Fjärrkontrollsknappar för TV-funktioner

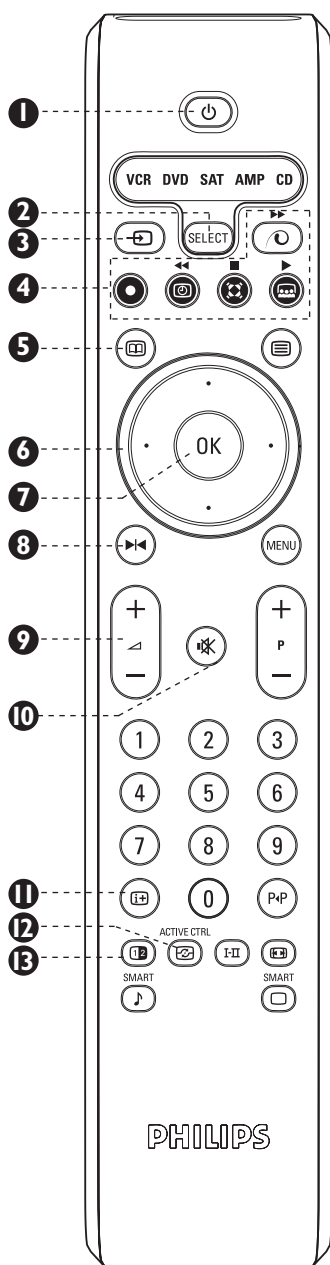

1 Standby-knapp

Tryck ner en gång för att sätta på eller stänga av TV:n tillfälligt (standby). När TV:n sätts på tänds en blå lampa på TV:n. När TV:n är i standby-läge är lampans blåa färg ljusare.

Obs: Av miljö- och säkerhetsskäl bär TV:n inte lämnas i standby-läge när ingen längre ska titta. Stäng av TV:n med till/från-knappen eller dra ur kontakten från vägguttaget.

2 Välj audio/video-utrustning

Tryck på denna knapp när du vill använda fjärrkontrollen för att manövrera utrustning såsom VCR, DVD, SAT, AMP och CD. Se sid. 5 för detaljer.

3 Visa källor/Välj en extern källa

Tryck en gång på denna knapp så visas de externa källorna. Tryck upprepade gånger för att välja en kanal för att titta på uppspelningen från en ansluten perifer utrustning.

4

Används för att manövrera audio/video-utrustning. Se sid. 5 för detaljer.

5 Outnyttjad knapp

6 Markörknapp

Tryck högst upp på markörknappen (ovanför OK-knappen), längst ned (nedanför OK-knappen), till vänster (till vänster om OK-knappen) eller till höger (till höger om OK-knappen) för att flytta runt i menyn och välja inställningar. Markörknappens uppåt- och nedåtflyttning används också för att välja möjliga tecken i kanalfunktionen "Namn" och som inställningsknappar för bildformat med symbolen "◀▶". Med markörknappens vänster- och högerflyttning går det också att välja ett annat bildformat.

7 Bekräftelseknapp

Tryck en gång för att bekräfta ett menyval eller för att visa kanallistan.

8 Pauseknapp

Tryck en gång för att frysa bilden på skärmen. Tryck igen så startar uppspelningen åter.

9 Volymknapp

Tryck + för att höja och – för att sänka TV:ns ljudvolym.

10 Tyst-knapp

Tryck en gång för att stänga av ljudet och tryck igen för att åter få ljud.

11 Knapp för information på skärmen

Tryck en gång för att visa information såsom kanalnummer, kanalnamn, status för insomningstimer samt ljudläge.

12 Active Control-knapp

Tryck en gång för att sätta på Active Control-funktionen. Tryck en andra gång för att sätta på ljussensorn. Tryck en tredje gång för att stänga av. Tryck och håll nere några sekunder för att starta demoläget för Active Control. Tryck på knappen igen för att stänga av demoläget.

13 Delad skärm (video och text)

Tryck en gång för att dela skärmen på mitten – vänstersidan för video och högersidan för text-tv.

Obs: Fungerar inte för TV utrustad med konventionell (4:3) skärm och externa kanaler EXT4 och EXT5.

Fjärrkontrollsknappar för TV-funktioner

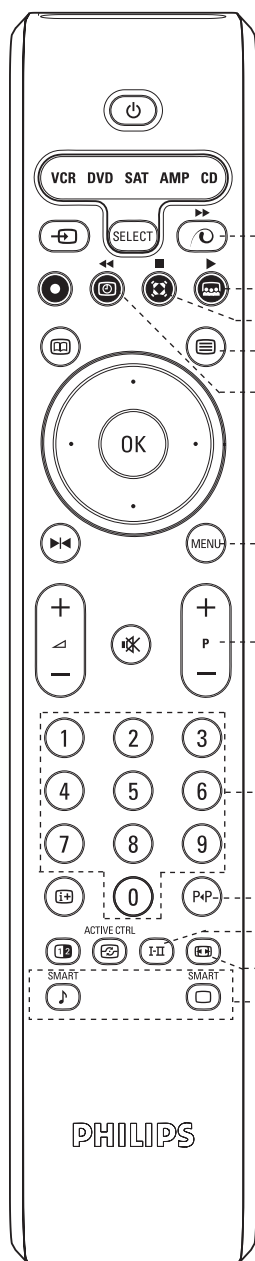

14 Pixel Plus demoläge till/från

Tryck en gång för att sätta på Pixel Plus demoläge. Skärmen delas i två delar för att visa bildkvaliteten med och utan Pixel Plus. Tryck igen för att stänga av demoläget.

15 Outnyttjad knapp

16 Surroundläge Dolby Virtual* Surround

Vid stereosändning kan du trycka på den här knappen för att växla mellan Dolby Virtual- och stereoläge. Dolby Virtual är den optimala inställningen med Dolby Surround-signaler. Med den upplever du det som om ljudet även kommer bakifrån.

17 Breddstereo

Vid monosändning kan du trycka på den här knappen för att växla mellan breddstereo och mono. När det här läget är valt kan du uppleva en pseudostereo-effekt.

17 Text-tv

Se sid. 18 för detaljer.

18 Timermeny

Tryck en gång för att öppna timermenyn. Mer information om timermenyn och hur den används finns på sid. 16 i denna manual.

19 Meny till/från

Tryck en gång för att öppna huvudmenyn. Tryck igen för att stänga meny. När du har en meny öppen och trycker på den här knappen förs du tillbaka till föregående nivå.

20 + P – kanalvalsknapp

Tryck + för att välja en kanal med högre nummer eller – för att välja en kanal med lägre nummer.

21 0 till 9 sifferknappar

Tryck på önskad siffra för att välja ett kanalnummer direkt. Om kanalnumret är ensiffrigt, tryck en gång. För tvåsiffriga kanalnummer måste andra siffran tryckas in innan tecknet “–” försvinner.

22 Föregående kanal

Tryck på denna knapp för att gå tillbaka till den kanal du senast tittade på.

23 Dual sound

Vid Dual sound- eller stereosändning kan du trycka på denna knapp för att växla mellan tillgängliga ljudlägen.

24 Bild format

Tryck på denna knapp upprepade gånger för att välja önskat bildformat. Mer information om bildformat och hur de används finns på sid. 20 i denna manual.

25 Smart Sound och Smart Picture

Tryck för att välja fördefinierade bild- och ljudinställningar. “Personal” syftar på de personliga preferensinställningar som har valts i ljud- och bildmenyn.

*Tillverkad under licens från Dolby Laboratories. “Dolby” och symbolen med dubbla D:n är varumärken som tillhör Dolby Laboratories.

Fjärrkontrollsknappar för audio/video-funktioner

Med den här fjärrkontrollen kan följande Philips-utrustning manövreras: VCR, DVD, SAT (RC6), AMP (+ TUNER) och CD. Tryck på knapp **(SELECT)** upprepade gånger för att manövrera någon av de utrustningar som visas på skärmen. Annan utrustning kan väljas genom att du trycker på knapp **(SELECT)** upprepade gånger inom 2 sekunder. Ljusindikatorn blinkar långsamt för att visa att utrustningen är aktiv. Så länge utrustningen är aktiv kan du manövrera den med relevanta knappar enligt beskrivningen nedan. När ingen åtgärd har utförts inom en minut går fjärrkontrollen tillbaka till TV-läge.

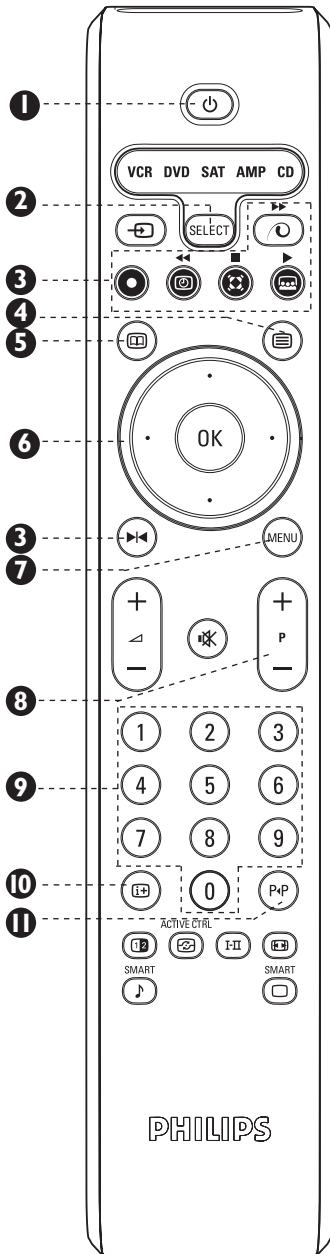

1 **(Power)** Standby-knapp

Tryck för att sätta på eller stänga av utrustningen tillfälligt (standby).

2 **(SELECT)** Välj audio/video-utrustning

Tryck upprepade gånger för att manövrera någon av de utrustningar som visas på skärmen. Annan utrustning kan väljas genom att du trycker på knapp upprepade gånger inom 2 sekunder. När indikeringslampan på respektive utrustning tänds innebär det att utrustningen kan styras med fjärrkontrollen.

3 **(Play/Pause, Stop, Previous, Next)** Basfunktionsknappar

- Tryck för att spela in (VCR)
- ◀◀ Tryck för att snabbspola tillbaka (VCR, CD), för att söka bakåt (DVD, AMP)
- Tryck för att stanna (VCR, DVD, CD)
- ▶▶ Tryck för att spela upp (VCR, DVD, CD)
- ▶▶▶ Tryck för att snabbspola framåt (VCR, CD), för att söka framåt (DVD, AMP)
- ⏸ Tryck för att pausa (VCR, DVD, CD)

4 **(Info)** Titel/information

Tryck för att välja titel (DVD), RDS-display (AMP), information på skärmen (CD).

5 **(CC)** Undertextspråk/nyheter/shuffle play

Tryck för att välja undertextspråk (DVD), RDS-nyheter/TA (AMP), för att köra shuffle play (CD).

6 **(Markör)** Markörknapp

markör uppåt/nedåt Tryck för att välja nästa/föregående skiva (CD)
markör åt vänster/höger Tryck för att välja föregående/efterföljande spår (CD), söka framåt/bakåt (AMP).

7 **(MENU)** Menyknapp

Tryck för att öppna/stänga meny.

8 **+ P -** Kapitel/kanal/spår

Tryck för att välja kapitel (DVD), kanal (VCR), spår (CD).

9 **(0 till 9)** sifferknappar

Tryck för att ange siffra.

10 **(Info)** Knapp för information på skärmen

Tryck för att visa information.

11 **(P+P)** Index/kapitel/frekvens

Tryck för att visa bandindex (VCR), välja ett kapitel (DVD), välja en frekvens (AMP).

Sätt på din nya TV för första gången/Snabbinstallation

När du sätter på din nya TV för första gången ombeds du välja önskat land och språk för TV:ns snabbinstallation av kanaler. Om du råkar stänga av TV:n fungerar inte snabbinstallationen när du sedan sätter på den igen. Du kan fortfarande använda funktionen "Autom. lagring" på sid. 8 för att spara dina TV-kanaler.

- 1 Anslut TV:n till antenningången och sätt på TV:n. En meny för val av land visas.
- 2 Flytta markören uppåt eller nedåt för att välja **land**. Se listan över valbara länder nedan. Om ditt land inte finns med i listan, välj "---".

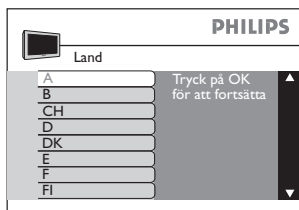

Länder som kan väljas			
Visas på TV:n	Land	Visas på TV:n	Land
A	Österrike	NL	Holland
B	Belgien	P	Portugal
CH	Schweiz	S	Sverige
D	Tyskland	CZ	Tjeckien
DK	Danmark	H	Ungern
E	Spanien	HR	Kroatien
F	Frankrike	PL	Polen
FI	Finland	RO	Rumänien
GB	Storbritannien	RUS	Ryssland
GR	Grekland	SK	Slovakien
I	Italien	SLO	Slovenien
IRL	Irland	TR	Turkiet
L	Luxemburg	---	Övriga
N	Norge		

När detta är klart flyttar du markören åt höger för att välja önskat **språk**.



- 3 Flytta markören uppåt eller nedåt för att välja önskat språk. Se listan över valbara språk i nästa kolumn.

Språk som kan väljas			
Visas på TV:n	Språk	Visas på TV:n	Språk
English	Engelska	Svenska	Svenska
Dansk	Danska	Hrvatski	Kroatiska
Nederlands	Nederländska	Česky	Tjeckiska
Suomi	Finska	Magyar	Ungerska
Français	Franska	Polski	Polska
Deutsch	Tyska	Romana	Rumänska
Ελληνικά	Grekiska	Русский	Ryska
Italiano	Italienska	Slovenský	Slovakiska
Norsk	Norska	Slovenski	Slovenska
Português	Portugisiska	Türkçe	Turkiska
Español	Spanska		

- 4 Tryck till höger på markörknappen för att starta snabbinstallationen. Installationsprocessen tar några minuter, beroende på hur många kanaler som upptäcks och lagras.

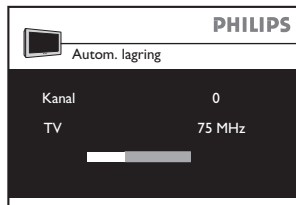

Om du vill behålla de inställda kanalerna går du till steg 5. I annat fall kan du:

- a) Automatiskt söka efter kanaler: gå till **Autom. lagring** (se sid. 8 för detaljer).
 - b) Manuellt söka efter kanaler: gå till **Man. lagring** (se sid. 9 för detaljer).
 - c) Ordna om kanalnumren: gå till **Sortera** (se sid. 10 för detaljer).
 - d) Namnge eller döpa om kanalen: gå till **Namn** (se sid. 11 för detaljer).
- 5 Tryck på knapp upprepade gånger för att ta bort menyn från skärmen. Din TV är nu klar att börja användas.



Innan du börjar titta – välj språk och land

Innan du påbörjar någon installation eller börjar titta på TV:n måste du välja **språk** och **land**. Genom detta val kan du välja ett språk som du vill att texten ska visas på på skärmen och ett land för tilldelning av ett TV-system för din apparat.

1 Tryck på knapp **(MENU)** för att börja. En huvudmeny visas.

2 Flytta markören nedåt för att välja **Installera**. Flytta markören åt höger för att göra ditt val. **Språk** markeras.

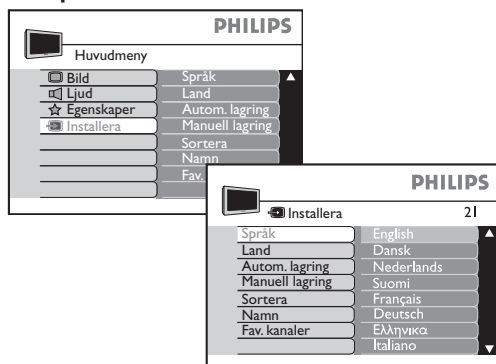

3 Flytta markören åt höger för att välja språk. Se listan över valbara språk nedan.

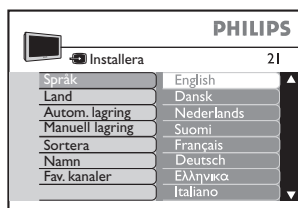

Språk som kan väljas			
Visas på TV:n	Språk	Visas på TV:n	Språk
English	Engelska	Svenska	Svenska
Dansk	Danska	Hrvatski	Kroatiska
Nederlands	Nederländska	Česky	Tjeckiska
Suomi	Finska	Magyar	Ungerska
Français	Franska	Polski	Polska
Deutsch	Tyska	Romana	Rumänska
Ελληνικά	Grekiska	Русский	Ryska
Italiano	Italienska	Slovenský	Slovakiska
Norsk	Norska	Slovenski	Slovenska
Português	Portugisiska	Türkçe	Turkiska
Español	Spanska		

- Flytta markören uppåt eller nedåt för att välja ett språk.
- Tryck på knapp **(OK)** för att bekräfta valet.
- Flytta markören åt vänster för att lämna meny för val av språk.

4 Flytta markören nedåt för att välja **land**. Flytta markören till höger för att ange land. Se listan över valbara länder nedan. Om ditt land inte finns med i listan, välj **---**.

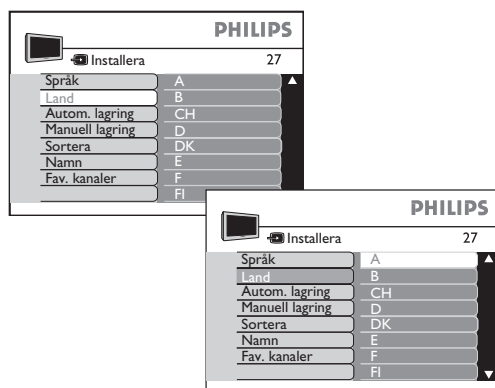

Länder som kan väljas			
Visas på TV:n	Land	Visas på TV:n	Land
A	Österrike	NL	Holland
B	Belgien	P	Portugal
CH	Schweiz	S	Sverige
D	Tyskland	CZ	Tjeckien
DK	Danmark	H	Ungern
E	Spanien	HR	Kroatien
F	Frankrike	PL	Polen
FI	Finland	RO	Rumänien
GB	Storbritannien	RUS	Ryssland
GR	Grekland	SK	Slovakien
I	Italien	SLO	Slovenien
IRL	Irland	TR	Turkiet
L	Luxemburg	---	Övriga
N	Norge		

- Flytta markören uppåt eller nedåt för att välja det land du befinner dig i.
- Tryck på knapp **(OK)** för att bekräfta valet.
- Flytta markören till vänster för att avsluta valet av land.

5 Tryck på knapp **(MENU)** upprepade gånger för att ta bort meny från skärmen. Din TV är nu redo för andra installationer som beskrivs på de följande sidorna.

Autom. lagring

Med den här funktionen kan du söka efter och lagra alla tillgängliga TV-kanaler automatiskt. Därefter går du till funktionerna "Sortera" och "Namn" för att anpassa de lagrade TV-kanalerna. Innan du börjar använda funktionen "Autom. lagring" måste du välja språk och land enligt beskrivningen på sid. 7.

- 1 Tryck på knapp  för att börja. En huvudmeny visas.
- 2 Flytta markören nedåt för att välja Installera och åt höger för att ange.

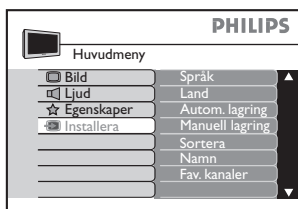

- 3 Flytta markören nedåt för att välja **Autom. lagring**.

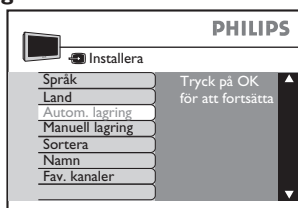

- 4 Flytta markören till höger för att börja.

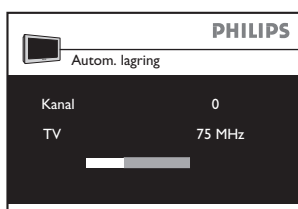

Installationsprocessen tar några minuter, beroende på hur många kanaler som upptäckts och lagras.

- 5 När alla tillgängliga kanaler har lagrats visas **Installera**-menyn på skärmen.

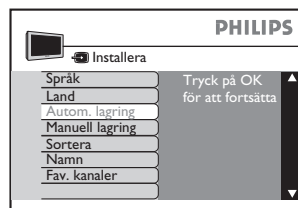

Om du vill behålla de inställda kanalerna går du till steg 6. I annat fall kan du välja något av följande:

- a) Manuellt söka efter kanaler: välj **Man. lagring** (se sid. 9 för detaljer).
- b) Ordna om kanalnumren: välj **Sortera** (se sid. 10 för detaljer).
- c) Namnge eller döpa om kanalen: välj **Namn** (se sid. 11 för detaljer).

- 6 Tryck på knapp  upprepade gånger för att ta bort menyn från skärmen. Din TV är nu klar att börja användas.



Man. lagring

Med den här funktionen kan du söka efter och lagra enskilda TV-kanaler. Innan du börjar använda funktionen "Man. lagring" måste du välja språk och land enligt beskrivningen på sid. 7.

- Tryck på knapp  för att börja. En huvudmeny visas.
- Flytta markören nedåt för att välja **Installera**. Flytta markören åt höger.

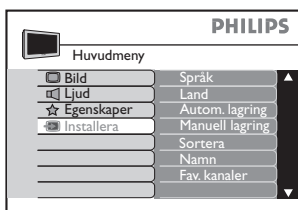

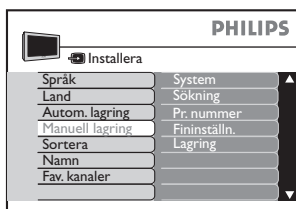

- Flytta markören nedåt för att välja **Man. lagring**. Flytta markören till höger för att göra ditt val.



Följande poster är tillgängliga för val och inställning.

Post	Innehåll	Val/inställning
Nivå 1	Nivå 2	Nivå 3
System	Europa	Upptäcker TV-system automatiskt.
	Frankrike	Ställer in TV-systemet till LL-standard.
	Storbritannien	Ställer in TV-systemet till I-standard.
	Västeuropa	Ställer in TV-systemet till BG-standard.
	Östeuropa	Ställer in TV-systemet till DK-standard.
Sökning	TV-frekvens	Sök automatiskt eller knappa in direkt.
Pr. nummer	TV-kanalnummer	Knappa in ett kanalnummer för den upptäckta frekvensen.
Fininställn.	Inställningsreglage	Fininställning för att förbättra dålig mottagning.
Lagring	Ja	Lagrar gjorda inställningar i minnet.

- Flytta markören till höger för att komma till en högre nivå eller påbörja sökning.
- Flytta markören till vänster för att komma till en lägre nivå.
- Flytta markören uppåt eller nedåt för att välja post eller inställningar på en nivå.
- Tryck in siffrorna  till  för att knappa in en TV-frekvens eller ett kanalnummer.
- Tryck på knapp  för att bekräfta.

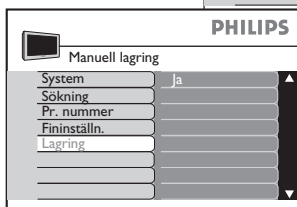
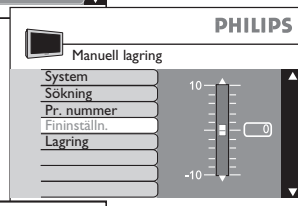
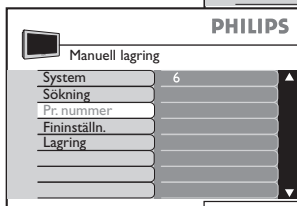
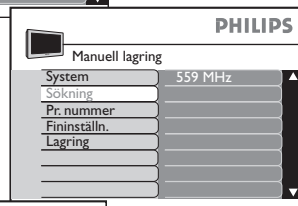
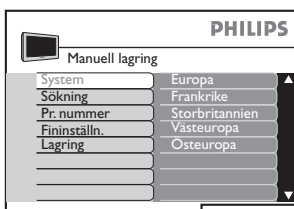

- Tryck på knapp  upprepade gånger för att ta bort menyn från skärmen. Din TV är nu klar att börja användas.



Sortera (ordna om kanalernas ordning)

Med den här funktionen kan du ordna om kanalernas ordning efter egenönskan.

- 1 Tryck på knapp  för att börja. En huvudmeny visas.
- 2 Flytta markören nedåt för att välja **Installera**. Flytta markören åt höger.

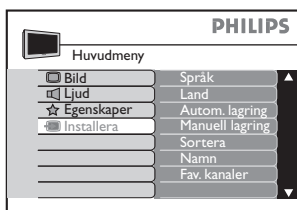

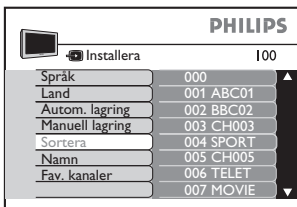

- 3 Flytta markören nedåt för att välja **Sortera**.

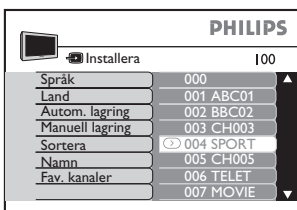

- 4 Flytta markören åt höger för att göra ditt val. Den aktuella kanalen (t.ex. 004) markeras. Symbolen  visas intill kanalnumret. Om detta är den kanal som du vill ordna om, gå till steg 5. Flytta annars markören uppåt eller nedåt för att välja en annan kanal.



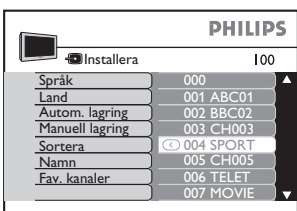

- 5 Flytta markören till höger för att bekräfta att detta är kanalen som du vill ändra från. Symbolen  ändras till .

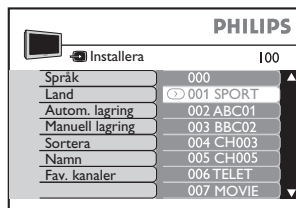

- 6 Flytta markören uppåt eller nedåt för att välja en kanal som du vill ändra till (t.ex. 001).



- 7 Flytta markören till vänster för att bekräfta. Symbolen  ändras till . Detta visar att ändringen har genomförts.

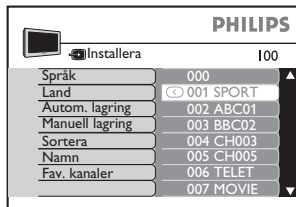

- 8 Flytta markören uppåt eller nedåt för att välja ännu en kanal att ändra. Upprepa steg 5 till 7.

- 9 Tryck på knapp  upprepade gånger för att ta bort menyn från skärmen. Din TV är nu klar att börja användas.



Namn (anpassa kanaler)

Du kan ange ett namn med fem tecken för att anpassa kanalerna eller redigera befintliga kanalnamn. Namn måste komponeras med hjälp av de alfanumeriska tecken som finns i TV:ns minne.

- Tryck på knapp  för att börja. En huvudmeny visas.
- Flytta markören nedåt för att välja **Installera**. Flytta markören åt höger.

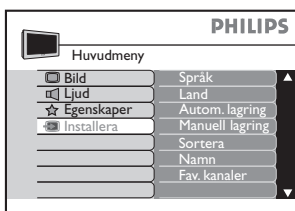

- Flytta markören nedåt för att välja **Namn**.

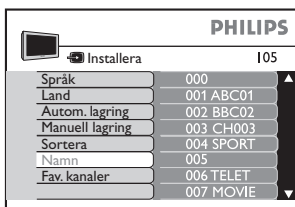

- Flytta markören åt höger. Den aktuella kanalen markeras. Symbolen > visas intill kanalnumret. Om detta är den kanal som du vill namnge, gå till steg 5. Flytta annars markören uppåt eller nedåt för att välja en annan kanal.

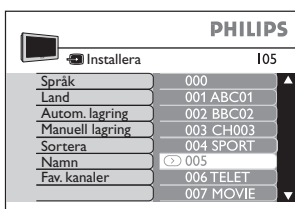

- Flytta markören åt höger för att bekräfta att detta är kanalen som du vill namnge. En ruta för det första teckenuttrycket visas som du ska välja tecken för.

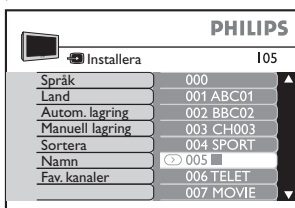

- Flytta markören uppåt eller nedåt för att välja ett tecken. Du kan knappa in högst 5 tecken. De tecken som kan väljas är A till Z, 0 till 9 och blanksteg.

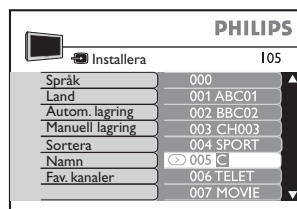

- För att avsluta flyttar du markören åt vänster tills rutan försvinner.

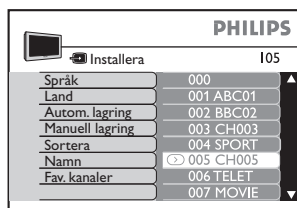

- Flytta markören uppåt och nedåt för att välja ännu en kanal att namnge och upprepa steg 5 och 7. Gå annars till steg 9.
- Tryck på knapp  upprepade gånger för att ta bort menyn från skärmen. Din TV är nu klar att börja användas.



Fav.kanaler (snabb åtkomst till kanaler)

Efter den automatiska installationen läggs alla hittade kanaler in i en lista med favoritkanaler. Kanalerna i den här listan går snabbt att ta sig till via kanalvalsknapparna på fjärrkontrollen. Du kan ta bort eller lägga tillbaka kanaler i den här listan med hjälp av funktionen Fav. kanaler i Installera-meny. Kanalerna som inte finns i listan kan endast nås via sifferknapparna 0 till 9. Symbolen "X" visas framför dessa kanalnummer.

- 1 Tryck på knapp  för att börja.
En huvudmeny visas.
- 2 Flytta markören nedåt för att välja **Installera**.
Flytta markören åt höger för att göra ditt val.

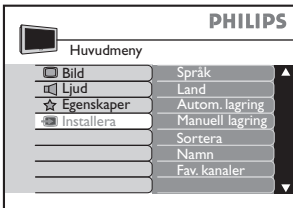

- 3 Flytta markören nedåt för att välja **Fav. kanal**.

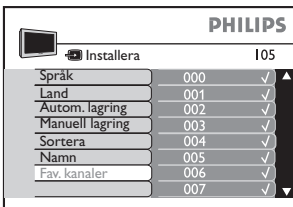

- 4 Flytta markören åt höger för att göra ditt val.
Den aktuella kanalen markeras.

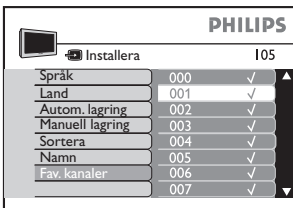

- 5 Flytta markören åt höger för att ta bort kanalen från listan med favoritkanaler. Symbolen "✓" försvinner, vilket bekräftar att kanalen har tagits bort. Om du vill lägga till kanaler i listan gör du på samma sätt.

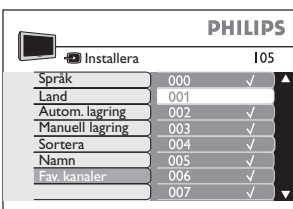

- 6 Flytta markören uppåt eller nedåt för att välja ännu en kanal att lägga till/ta bort. När du har slutfört din lista går du till nästa steg.

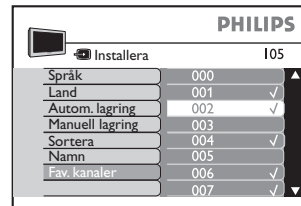

- 7 Tryck på knapp  upprepade gånger för att ta bort menyn från skärmen. Din TV är nu klar att börja användas.



Bildinställninga

Med den här funktionen kan du välja olika inställningar för att förhöja tittarupplevelsen.

- Tryck på knapp  för att börja. En huvudmeny visas. **Bild** är markerat.

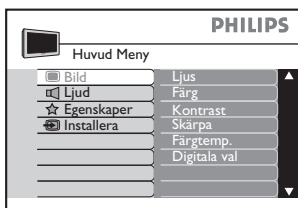

- Flytta markören åt höger för att ange **bild** inställningar. Inställningarna som är tillgängliga för val/inställning är: Ljus, Färg, Kontrast, Skärpa, Färgtemp. och Digitala val.

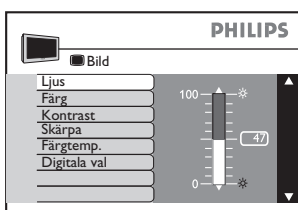

- Flytta markören uppåt eller nedåt för att välja de bildinställningar som ska ändras.

- Flytta markören åt höger för att börja och uppåt eller nedåt för att välja eller ställa in. För **Ljus**, **Färg**, **Kontrast** och **Skärpa** visas bara ett glidreglage på skärmen under inställningen. För att gå tillbaka till föregående skärmvisning, gå till steg 6. Upprepa steg 3 till 4 för att ändra fler inställningar. För att avsluta, gå till steg 7.

- För **Digitala val** och **Färgtemp.**, flytta markören åt höger för att bekräfta.

- Flytta markören åt vänster för att avsluta valet eller inställningen.

- Tryck på knapp  upprepade gånger för att ta bort menyn från skärmen. Din TV är nu klar att börja användas.

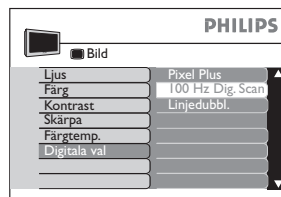
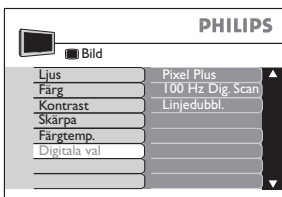
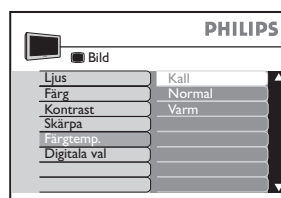
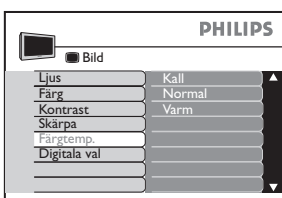
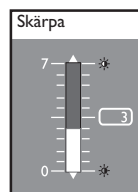
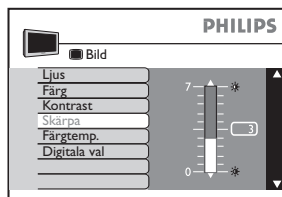
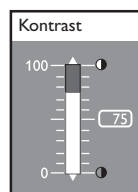
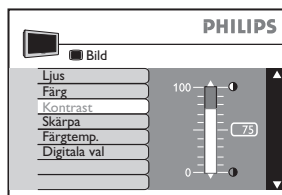
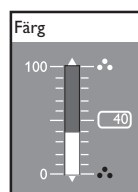
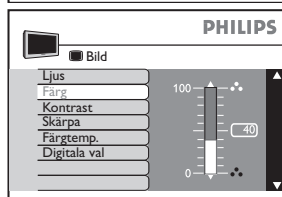
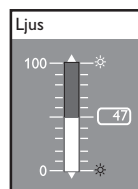
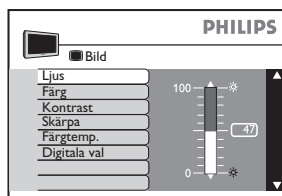
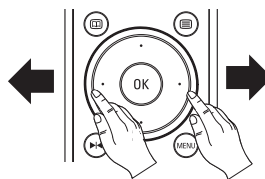

Ljudinställningar

Med den här funktionen kan du välja olika inställningar för att förhöja lyssnarupplevelsen.

- 1 Tryck på knapp  för att börja. En huvudmeny visas.
- 2 Flytta markören nedåt för att välja **Ljud**. Flytta markören åt höger för att ange ljudinställningar. Inställningarna som är tillgängliga för val/inställning är: Equalizer, Balans, Delta V. och Volymbegräns.

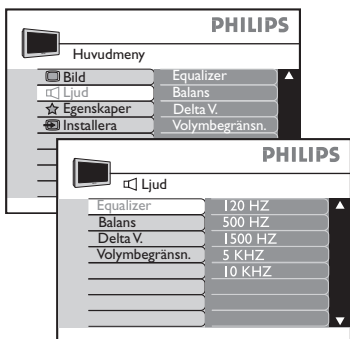

- 3 Flytta markören uppåt eller nedåt för att välja inställningar.
- 4 Flytta markören åt höger för att börja och uppåt eller nedåt för att välja eller ställa in. För **Equalizer**, **Balans** och **Delta V.** visas ett glidreglage på skärmen. Det använder du för inställningen. För att gå tillbaka till föregående skärmvisning, gå till steg 6. Upprepa steg 3 till 4 om du vill göra fler inställningar. För att avsluta, gå till steg 7.
- 5 För **Volymbegräns.**, flytta markören åt höger för att bekräfta.
- 6 Flytta markören åt vänster för att avsluta valet eller inställningen.
- 7 Tryck på knapp  upprepade gånger för att ta bort menyn från skärmen. Din TV är nu klar att börja användas.

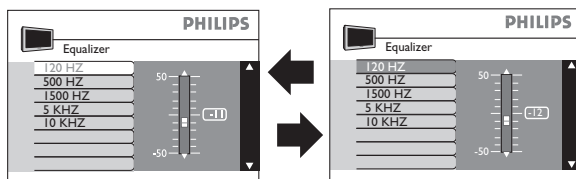
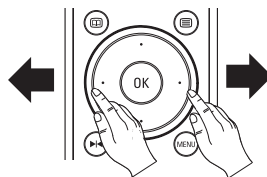

Equalizer: För att välja och justera önskad diskant- och basnivå.

Diskantinställningar-5 KHZ/10 KHZ

Basinställningar-120 HZ/500 HZ

Medianinställning-1500 HZ

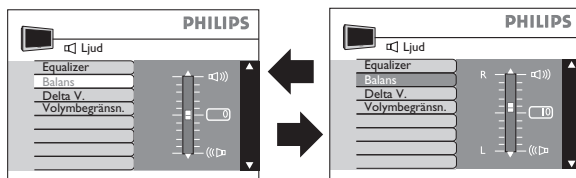

Balans: För att ställa in rätt ljudbalans mellan vänster och höger högtalare.

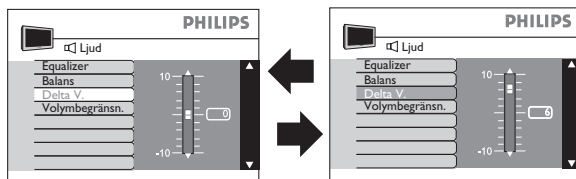

Delta V.: För att kompensera för volymavvikelser (inom ett givet intervall) för enskilda kanaler.

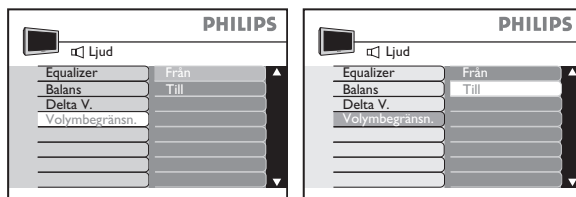

Volymbegräns.: Välj "Till" om du vill förhindra en plötslig ökning av ljudnivån i samband med kanalbyten eller reklampausar.

Inställning av specialfunktioner – allmän

TV:n har ett antal specialfunktioner som förhöjer tittarupplevelsen. Dessa är:

Timer: Ställer in insomningstimer, byter kanal eller sätter på TV:n vid en förinställd tid.

Barnlås: Låser alla kontrollknapparna på TV:n. TV:n kan bara manövreras med fjärrkontrollen.

Vuxenkontr (oll): Låser valda kanaler.

Lutning: Justerar bildlutningen (endast för widescreen-TV).

Dyn. brusred. (DNR, Dynamic Noise Reduction): Reducerar bildstörningar eller "brus" under dåliga mottagningsförhållanden.

Dyn. (Dynamisk) kontrast: Förbättrar kontrasten för detaljer i ljusare, genomsnittliga och mörkare områden.

Active Control: Optimerar bildkvaliteten genom att mäta och analysera den inkommande signalen för att automatiskt justera inställningarna för bildkvaliteten. "Ljussensor"-inställningen använder en sensor för att ställa in bildens ljus utifrån ljusförhållandena i rummet.

Demo: Demonstrerar fördelarna med Pixel Plus och Active Control.

- 1 Tryck på knapp  för att börja. En huvudmeny visas.
- 2 Flytta markören nedåt för att välja **Egenskaper**. Flytta markören åt höger för att ange egenskapsinställningar.

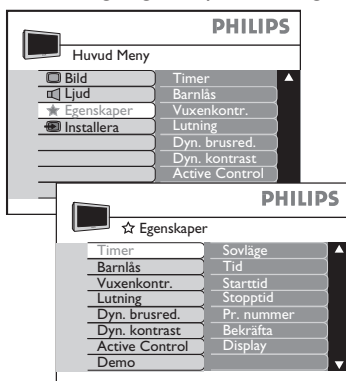

- 3 Flytta markören uppåt eller nedåt för att välja inställningar.
- 4 Flytta markören åt höger för att påbörja valet eller inställningen.

För **Timer**, **Vuxenkontr.** och **Demo**, se sid. 16 till 18 för detaljer. För **Barnlås**, **Lutning**, **Dyn. brusred.**, **Dyn. kontrast** och **Active Control**, flyttar du markören uppåt eller nedåt för att välja inställningar. För att gå tillbaka till föregående skärmvisning, gå till steg 6. Upprepa steg 3 till 4 om du vill göra fler inställningar. För att avsluta, gå till steg 7.

- 5 Flytta markören åt höger för att bekräfta.
- 6 Flytta markören åt vänster för att avsluta valet eller inställningen.
- 7 Tryck på knapp  upprepade gånger för att ta bort menyn från skärmen. Din TV är nu klar att börja användas.

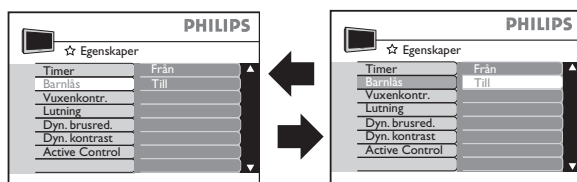

Barnlås: Välj "Till" för att låsa kontrollknapparna och "Från" för att låsa upp.

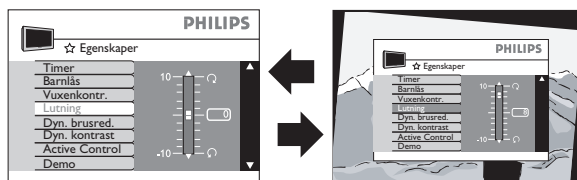

Lutning: Flytta markören uppåt för att luta bilden åt höger eller flytta markören nedåt för att luta bilden åt vänster.

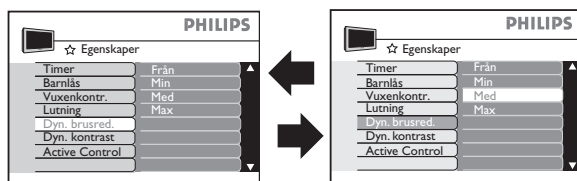

Dyn. brusred.: Välj Min, Med (optimal position), Max eller Från.

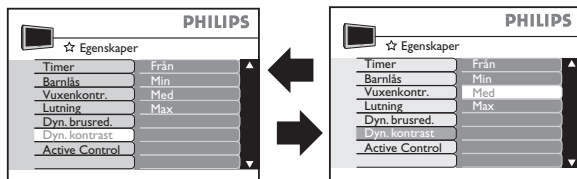

Dyn.kontrast: Välj Min, Med (optimal position), Max eller Från.

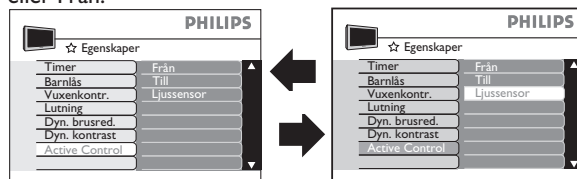

Active Control: Välj "Till" för att optimera bildkvaliteten eller "Ljussensor" för att optimera med sensorfunktion.

Inställning av specialfunktioner – Timer

Med denna funktion kan du ställa in tidpunkten för att:

- försätta TV:n i standby-läge, utifrån en lista med förinställda tider med hjälp av "Sovläge"-funktionen
- byta kanal.

- 1 Tryck på knapp  för att börja. En huvudmeny visas.
- 2 Flytta markören nedåt för att välja **Egenskaper**. Flytta markören åt höger för att ange egenskapsinställningar.

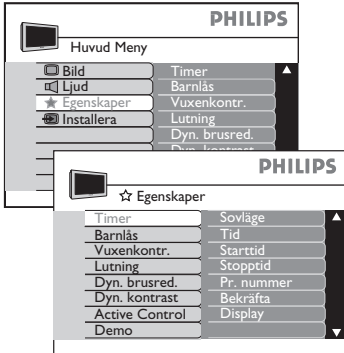

- 3 Flytta markören åt höger för att påbörja valet eller inställningen. Flytta markören uppåt eller nedåt för att välja. För Tid, Starttid, Stpptid och Pr. nummer knappar du in siffrorna med sifferknapparna. För att gå tillbaka till föregående skärmvisning, gå till steg 5. Upprepa steg 3 till 4 om du vill göra fler inställningar. För att avsluta, gå till steg 6.
- 4 Flytta markören åt höger för att bekräfta.
- 5 Flytta markören åt vänster för att avsluta valet eller inställningen.
- 6 Tryck på knapp  upprepade gånger för att ta bort meny från skärmen. Din TV är nu klar att börja användas.

Sovläge

Välj från en lista över förinställda tider när TV:n ska försättas i standby-läge. Välj "Av" för att stänga av funktionen.

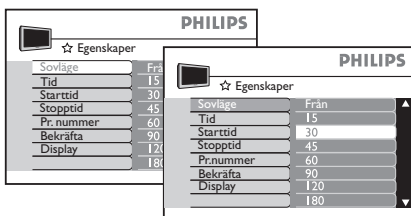

Byta kanal

Ställ in timern för att byta kanal.

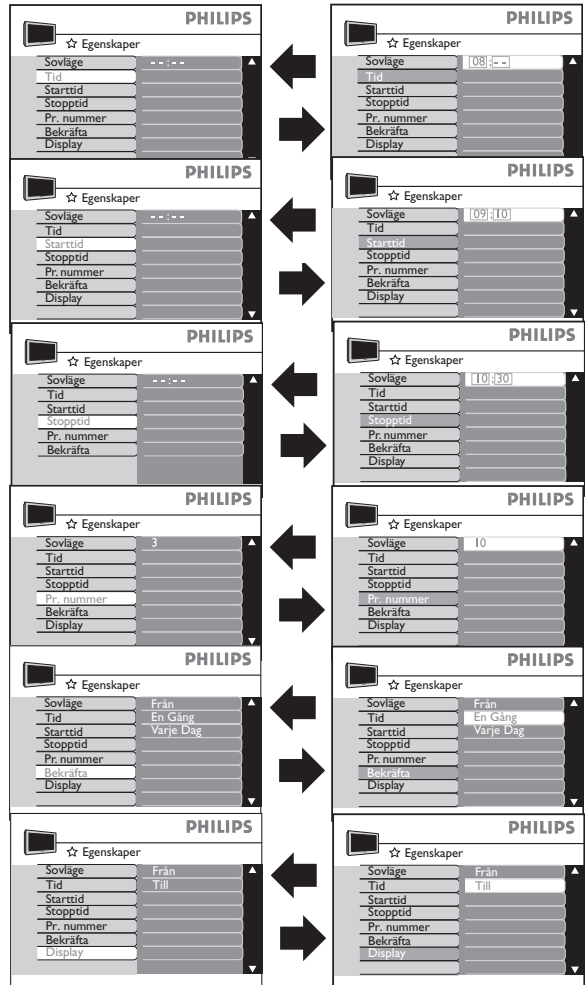

Tid: Ställ in en referenstid. Använd sifferknapparna för att ange tiden – timme först, därefter minuter. För ensiffriga tal måste du ange siffran "0" först.

Start-/Stoppid: Ställ in en tid för att starta/stanna nedräkningen (utgående från referenstiden). Använd sifferknapparna för att ange tiden – timme först, därefter minuter. För ensiffriga tal måste du ange siffran "0" först.

Pr. nummer: Kanal att byta till.

Bekräfta: Välj "En gång" när timern ska aktiveras en gång, "Varje dag" när timern ska aktiveras dagligen eller "Från" när timern ska stängas av.

Display: Välj "Till" för att visa referenstiden på skärmen eller "Från" för att inte visa referenstiden.

Inställning av specialfunktioner – Vuxenkontroll

Med den här funktionen kan du ställa in den tid som du vill låsa valda eller samtliga kanaler, ändra tillträdeskod och radera alla tidigare låsta kanaler.

- Tryck på knapp  för att börja. En huvudmeny visas.
- Flytta markören nedåt för att välja **Egenskaper**. Flytta markören åt höger för att ange egenskapsinställningar.

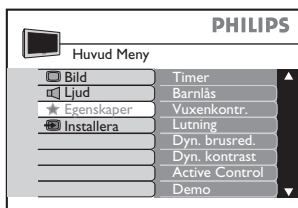

- Flytta markören nedåt för att välja **Vuxenkontr.** och flytta markören åt höger för att börja. Du måste knappa in din 4-siffriga tillträdeskod. Första gången du gör det, eller om du har glömt bort koden, anger du 0711 två gånger. Du ombeds knappa in en "Ny kod". Knappa in önskad tillträdeskod en gång, och sedan en gång till som bekräftelse.

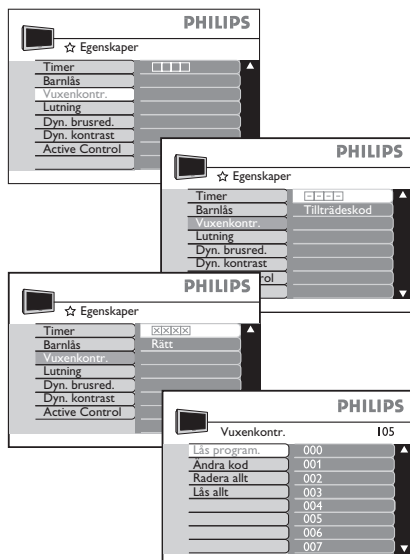

- Flytta markören uppåt eller nedåt för att välja inställningar och åt höger för att göra ditt val.
- Flytta markören åt vänster för att avsluta valet eller inställningen.
- Tryck på knapp  upprepade gånger för att ta bort menyn från skärmen. Din TV är nu klar att börja användas.

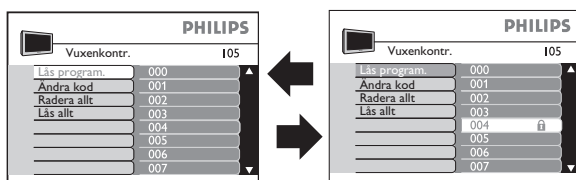

Lås program*: Flytta markören åt höger för att låsa eller låsa upp kanaler enskilt.

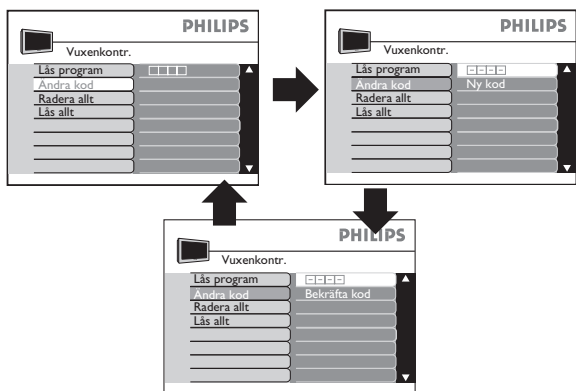

Ändra kod: Knappa in en 4-siffrig kod en gång för att ändra, och ännu en gång för att bekräfta.

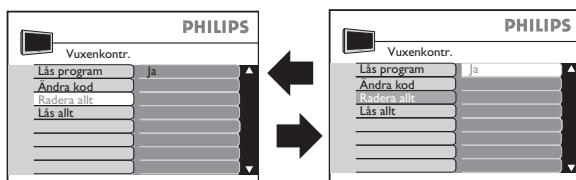

Radera allt: Välj "Ja" (för att låsa upp alla kanaler).

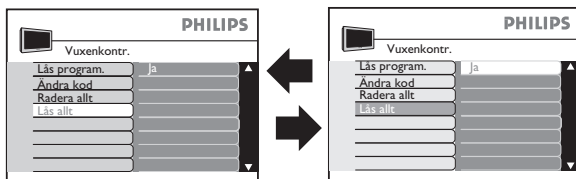

Lås allt*: Välj "Ja" (för att låsa alla kanaler).

* Obs: När en kanal har låsts genom denna inställning måste du, nästa gång du anropar kanalen, knappa in den 4-siffriga tillträdeskoden för att låsa upp kanalen tillfälligt. Om du vill låsa upp permanent använder du "Radera allt".

Inställning av specialfunktioner – Demo

Med den här funktionen kan du via en delad skärm demonstrera bildprestandan för Pixel Plus eller Active Control. Mer information om dessa funktioner hittar du i avsnittet "Specialfunktioner" på sidan "Introduktion". Denna funktion är endast tillgänglig i widescreen-läge (för widescreen-TV) och 4:3-läge (för konventionell TV).

- Tryck på knapp  för att börja. En huvudmeny visas.
- Flytta markören nedåt för att välja **Egenskaper**. Flytta markören åt höger för att ange egenskapsinställningar.

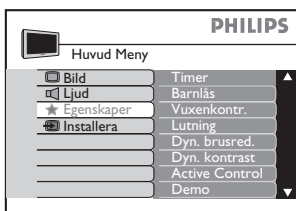

- Flytta markören nedåt för att välja **Demo** och flytta markören åt höger för att ange demoval.

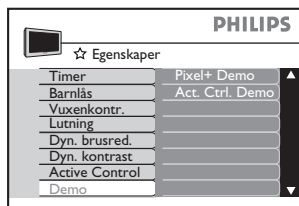

- Flytta markören uppåt eller nedåt för att välja **Pixel+ Demo** eller **Act. Ctrl. Demo**.

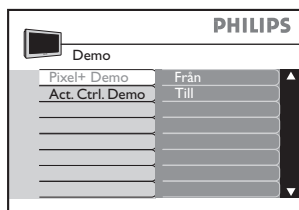

- Flytta markören åt höger för att göra ditt val och nedåt för att välja "Till". Flytta markören åt höger för att ange Demo-läge. Skärmen delas av på mitten.



- Tryck på knapp  upprepade gånger för att ta bort menyn från skärmen. På den vänstra sidan (Från) visas bilden före förbättringen och på höger sida (Till) visas bilden efter förbättringen.

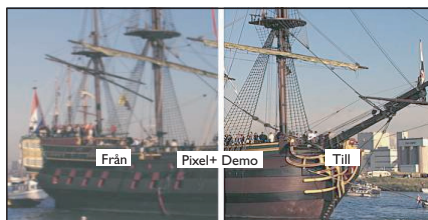

- För att stänga av Demo-läget:
 - med fjärrkontrollen trycker du en gång på knapp (för Pixel+ Demo) eller (för Active Control Demo).
 ELLER
 - med menyn på skärmen Upprepa steg 1 till 5 och välj "Nej".

Text-tv

Text-tv är ett informationssystem som sänds av vissa kanaler. Denna TV har ett 1200 sidor stort minne där de flesta av de sända sidorna och undersidorna lagras för att minska väntetiden. För denna tjänst används särskilda knappar på fjärrkontrollen.

Obs: Till att börja med måste du välja en kanal som har den text-tv-tjänst som du vill titta på.

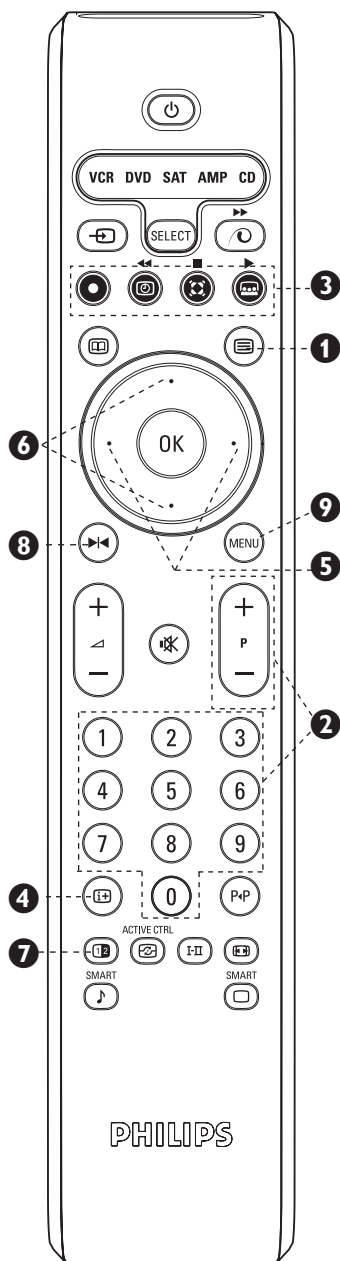

1 Text-tv på/Överlagra/Från

Tryck en gång för att sätta på text-tv-tjänsten. Tryck igen för att få text-tv-sidan överlagrad på TV-programmet som sänds i kanalen. Tryck en tredje gång för att stänga av text-tv-tjänsten och gå tillbaka till det aktuella TV-programmet.

Första gången text-tv-tjänsten slås på sedan du satte på TV:n visas indexsidan med innehållet i tjänsten. Varje innehållspost har ett tillhörande tresiffrigt nummer.

Obs: Om skärmen förblir tom med meddelandet "Ingen text-tv-sändning" (eller liknande) innebär det att den valda kanalen inte sänder text-tv. Stäng av text-tv och välj en annan kanal.

2 + P – eller 0 till 9 Välj en sida

Tryck på knapp + P – för att välja ett högre eller lägre sidnummer. För att snabbare komma till sidan kan du ange sidnumret med knapparna 0 till 9.

3 ●●●●● Fastext

När du befinner dig i text-tv-läge och Fastext sänds visas en färgkodad meny längst ned på sidan. Tryck på knappen med önskad färg (röd, grön, gul eller blå) för att komma till sidan.

4 Indexsidan (innehåll)

Tryck för att komma tillbaka till indexsidan (innehåll).

5 Markör åt vänster eller höger – Välj undersidor direkt

Tryck för att välja föregående eller nästa undersida (undersidor visas som, till exempel, 00 01 02 03 längst ned på sidan).

6 Markör uppåt eller nedåt – Förstora en sida

Tryck en gång för att förstora övre halvan av sidan. Tryck en andra gång för att förstora undre halvan av sidan. Tryck en tredje gång för att återfå normal sidstorlek.

7 Delad skärm (TV och text-tv)

Tryck en gång för att dela skärmen på mitten. Den vänstra halvan visar aktuellt TV-program medan den högra halvan visar text-tv-sidan. Tryck igen för att gå tillbaka till text-tv-sidan.

Obs: Fungerar inte för TV utrustad med konventionell (4:3) skärm.

8 Lås text-tv-sida

Text-tv-sidor som innehåller undersidor rullar automatiskt vidare till nästa undersida efter några sekunder. Tryck en gång för att låsa sidan. Tryck igen för att återgå till rullande sidor.

9 Favoritsida



I stället för standarden, en färgkodad meny längst ned på skärmen, kan du lagra fyra favoritsidor med hjälp av de fyra färgade knapparna. Tryck på knapp en gång för att ändra till favoritsideläge. "F" visas då längst ned på sidan. Knappa in sidnumret som du vill lagra, t.ex. 200. Tryck och håll nere den färgknapp (t.ex. gul) som du vill lagra sidan i tills sidan 200 visas i den gula rutan. Upprepa denna procedur med de andra färgade knapparna. När du nästa gång går till text-tv-läge, visas dina favoritsidor i färg längst ned på sidan. För att temporärt få tillbaka standardposterna, tryck på knapp . För att radera dina inställningar och gå tillbaka till standardposterna, håll ned knapp under ca fem sekunder.

Bildformat

Bilden som du tar emot via TV-utsändningar eller uppspelning av DVD-skivor föreligger i widescreenläge eller konventionellt läge. Om din TV är utrustad med widescreen visas bilder i konventionellt läge med svarta ramar på höger och vänster sida. Om din TV är utrustad med konventionell skärm (4:3) visas bilder i widescreen-läge med svarta ramar högst upp och längst ned. Dock har vissa funktioner byggts in i TV:n som optimerar tittarupplevelsen oavsett vilket läge som bilderna sänds i.



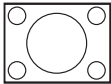

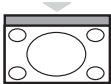









Om din TV är utrustad med konventionell skärm (4:3)

Tryck på knapp  eller flytta markören åt vänster eller höger för att välja de olika format som ger dig den bästa tittarupplevelsen.

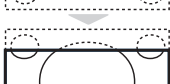
Skärmvisning	Namn på format	Funktion
	4:3	Bilden återges i konventionellt format.
	Expand 4:3	Bilden förstoras vertikalt. Detta används för att få bort de svarta ramarna högst upp och längst ned i bilden.
	Compress 16:9	Bilden tvingas in i widescreen-läge.

Om din TV är utrustad med widescreen

Tryck på knapp  eller flytta markören åt vänster eller höger för att välja de olika format som ger dig den bästa tittarupplevelsen.

Skärmvisning	Namn på format	Funktion
	4:3 	Bilden återges i konventionellt format (4:3). Svarta ramar visas på vänster och höger sida. Symbolen " 
	Zoom 14:9 	Bilden förstoras till 14:9-format. Tunna svarta ramar visas på vänster och höger sida. Symbolen " 
	Zoom 16:9 	Bilden förstoras till 16:9-format. Detta läge används för att få bort de svarta ramarna högst upp och längst ned i bilden. Symbolen " 
	Subtitle Zoom 	Det här läget visar bilder i 4:3-format över hela skärmytan och med undertexten synlig. Symbolen " 
	Super Wide 	Det här läget visar bilder i 4:3-format över hela skärmytan genom att förstora sidorna. Symbolen " 
	Widescreen	Det här läget återställer de rätta proportionerna för bilden som sänds i widescreen-läge.

Ansluta till perifer utrustning

Det går att ansluta många olika typer av extrautrustning till denna TV. På de följande sidorna förklaras hur perifer utrustning ansluts baktill och på sidan av TV:n. Den följande förklaringen hänför sig till "Hur man får optimal anslutning" på omslaget av denna manual.

I Set-Top-Box till TV

HDMI

- A** Anslut källkabeln från HD-satellitsändningen till ingången på baksidan av set-top-boxen.
- B** Anslut set-top-boxen till TV:ns HDMI-ingång med hjälp av en HDMI-kabel. Du kan också ansluta till TV:ns YPbPr-ingång med hjälp av en YPbPr-kabel.
- C** Sätt på TV:n och set-top-boxen. Tryck på knapp  på fjärrkontrollen för att ställa in video- och ljudkällan som förmedlas genom HDMI.

Obs: Se bruksanvisningen för din set-top-box för information om hur du riktar denna mot dess HDMI-kontakt.

*HD-format som stöds: 480p/576p/720p/1080i.
Du rekommenderas starkt att använda en HDMI-certifierad kabel för att uppnå bästa prestanda.*

ELLER RF-kabel

- A** Anslut RF-kabeln från väggen till ingången på baksidan av set-top-boxen.
- B** Använd den andra RF-kabeln för att ansluta set-top-boxen till TV-antennens ingång
- C** Ställ in utgångsväljaren på set-top-boxen på kanal nummer 3 eller 4 och ställ in TV:n på samma kanal.

*Obs: Det finns ingen HD-mottagning från antennen-
gången. HD-bild är endast möjlig genom HDMI- eller
YPbPr-ingång.*

2 DVD-utrustad apparat till TV

HDMI

- A** Anslut den DVI-utrustade apparaten såsom en HDTV-mottagare till HDMI-ingången på TV:n med hjälp av en HDMI-till-DVI-kabel.

- B** Anslut röda och vita ljudkablar från DVI AUDIO-uttagen på TV:n till ljudutgångsuttaget på den DVI-utrustade apparaten.

- C** Sätt på TV:n och DVD-spelaren/DVD-recordern. Tryck på knapp  på fjärrkontrollen för att ställa in video- och ljudkällan som förmedlas genom HDMI.

3 DVD-spelare/DVD-recorder till TV

HDMI

- A** Anslut DVD-spelaren/DVD-recordern till TV:ns HDMI-ingång med hjälp av en HDMI-kabel.
 - B** Sätt på TV:n och DVD-spelaren/DVD-recordern. Tryck på knapp  på fjärrkontrollen för att ställa in video- och ljudkällan som förmedlas genom HDMI.
- Spela upp en DVD-skiva för att verifiera att anslutningen är riktig.

ELLER

YPbPr

- A** Anslut DVD-spelaren/DVD-recordern till TV:ns YPbPr-ingång med hjälp av en YPbPr-kabel.
- B** Anslut en uppsättning röda och vita ljudkablar till ljudutgångsuttaget på DVD-spelaren/DVD-recordern och audio AV-ingångarna på TV:n.
- C** Sätt på TV:n och DVD-spelaren/DVD-recordern. Tryck på knapp  på fjärrkontrollen för att ställa in video- och ljudkällan som förmedlas genom YPbPr.

Spela upp en DVD-skiva för att verifiera att anslutningen är riktig.

Ansluta till perifer utrustning

4 DVD-spelare/DVD-recorder/ VCR till TV

Scart (EXT 1/2)

- A** Anslut DVD-spelaren/DVD-recorder/VCR till TV:n med hjälp av Scart. Det är rekommenderat att ansluta perifer utrustning med RGB-utgång till Ext 1 som stöder både CVBS och RGB eftersom Ext 2 endast stöder CVBS och Y/C. RGB ger bättre bildkvalitet.
- B** Sätt på TV:n och DVD-spelaren/DVD-recorder. Tryck på knapp  på fjärrkontrollen för att ställa in video- och ljudkällan som förmedlas av Scart.

Spela upp en DVD-skiva för att verifiera att anslutningen är riktig.

5 Videokamera/spelkonsol till TV

S-Video

- A** Anslut S-Video-kabeln till S-Video-ingången på sidan av TV:n och den perifera utrustningen.
- B** Anslut en uppsättning röda och vita ljudkablar till ljudutgångsuttagen på utrustningen och audio AV-ingångarna på TV:n.
- C** Sätt på TV:n och utrustningen. Håll ned knapp  på fjärrkontrollen tills "SVHS Side" visas på TV:n.

Sätt igång utrustningen för att verifiera att anslutningen är riktig.

ELLER

Komposit Audio/Video

- A** Anslut en gul videokabel till videoingången på sidan av TV:n och den perifera utrustningen.

- B** Anslut en uppsättning röda och vita ljudkablar till ljudutgångsuttagen på utrustningen och audio AV-ingångarna på TV:n.





Obs: För monoutrustning ska bara den vita ljudkabeln från utrustningens ljudutgång anslutas till den vita ljudingången på sidan av TV:n.

- C** Sätt på TV:n och utrustningen. Håll ned knapp  på fjärrkontrollen tills "EXT3" visas på TV:n.

Tryck på PLAY för att verifiera att anslutningen

Felsöknin

Leta efter rekommenderad lösning i den här listan innan du kontaktar vårt servicecenter. Kanske kan du lösa problemet själv. Om du stöter på problem i samband med att du försöker ansluta TV:n till perifer utrustning bör du titta i bruksanvisningen till denna utrustning eller ringa tillverkarens servicecenter. Avgifter för TV-installation och hjälp med inställningar omfattas inte av garantin.

Symtom	Möjlig orsak	Föreslagen lösning
Dålig mottagning ("grynig" bild eller dubbelkonturer/skuggor)	Din bostad är belägen i närheten av ett högt berg eller en hög byggnad	<ul style="list-style-type: none"> • Fininställ TV-mottagningen. Följ stegen i "Man. lagring" (sid. 9). • Välj "Til" i "Dyn. brusred." (sid. 15).
Ingen bild	<ul style="list-style-type: none"> • TV:n är inte påslagen. • Dålig anslutning • Fel TV-system 	<ul style="list-style-type: none"> • Kontrollera att TV:n är påslagen. Om det finns ett blått indikatorljus står TV:n i standby-läge. Tryck på knapp  en gång för att sätta på TV:n. • Kontrollera att allting är korrekt anslutet. • Välj rätt "system" i avsnittet "Man. lagring" (sid. 9). • Din perifer utrustning kan ha en annan källutgång, kontrollera att rätt utgångskälla har valts.
Ingen bild vid uppspelning från perifer utrustning	• Fel kanal	• Tryck på knapp  en gång för att kontrollera respektive kanal för perifer utrustning. Tryck upprepade gånger för att välja kanalen.
Svarta ränder högst upp, längst ned, till vänster eller till höger på skärmen	Bildformatet ej kompatibelt med TV-formatet	Leta efter möjlig justering i avsnittet "Bildformat" (sid. 19).
Inget ljud	<ul style="list-style-type: none"> • Fel TV-system • Volymen ej påslagen 	<ul style="list-style-type: none"> • Välj rätt "system" i avsnittet "Man. lagring" (sid. 9). • Tryck på volymknappen på fjärrkontrollen för att justera volymen. • Om symbolen  visas i övre vänstra hörnet på skärmen trycker du på knapp  på fjärrkontrollen för att sätta på ljudet.
Okänt tecken på text-tv-sida	• Fel landsinställning	• Gå till Installera-menyn och välj rätt inställning för "Land" (sid. 7).
Fjärrkontrollen fungerar ej	<ul style="list-style-type: none"> • Fel läge • Batteriproblem 	<ul style="list-style-type: none"> • Tryck på knapp  på fjärrkontrollen upprepade gånger för att ta bort eventuella ljusindikatorer på audio/video-utrustningens displaypanel. • Kontrollera att batterierna i fjärrkontrollens batterifack sitter korrekt och åt rätt håll och att de inte har tjänat ut. Byt ut dem vid behov (sid. 2).

Om du fortfarande inte kan lösa problemet ber vi dig anteckna referensnumret för din TV-apparat (finns på emballaget eller på baksidan av TV:n) innan du kontaktar servicecentret.

Ordlista

Termer	Förklaring
4:3 och 16:9	Syftar på förhållandet mellan bredden och höjden på TV-bilden eller skärmen. I en konventionell TV är förhållandet 4 till 3. Därav termen 4:3. Normalt byggs de flesta TV-apparater i detta förhållande. Därför sker också TV-utsändningarna i detta bildformat. Det finns dock TV-apparater som byggs i förhållandet 16 till 9 (eller widescreen) vilket liknar förhållandet på biografier eftersom biografier görs i detta bildformat. Nya TV-system stöder både 4:3 och 16:9 och kan växla automatiskt mellan dem.
100 Hz Digital Scan	En konventionell TV visar en bild genom att skanna 50 gånger per sekund (50 Hz). Denna frekvens kan upptäckas av det mänskliga ögat i form av en flimrande bild. TV-apparater med 100 Hz visar en bild genom att skanna 100 gånger per sekund, vilket eliminerar bildflimret. Philips digital scan dubblar hastigheten i linjeskanningen, vilket gör att den inte kan upptäckas. Resultatet blir en stabilare bild som är avkopplande för dina ögon.
Audio Video (AV)	Detta är en term som ofta används när det talas om en kanal på en TV-mottagare eller på videoutrustning som har konstruerats för att klara av audio/video-signaler. Den här kanalen aktiverar automatiskt en speciell ledningsföring inne i TV:n för att förhindra bildförvrängning eller skevning. Den används också för audio/video-processorer, som hanterar båda signaltyperna.
CVBS	Står för Composite Video Baseband Signal. Vid TV-utsändning gäller detta videosignalen, inklusive färginformation och synkroniseringar.
HDMI	Står för High-Definition Multimedia Interface. HDMI ger en okomprimerad digital RGB-anslutning från källan till skärmen. Genom att ingen omvandling sker till analog signal erhålls en fläckfri bild. Den oförstörda signalen reducerar flimmet och ger en tydligare bild. HDMI förmedlar intelligent den högsta utgående upplösningen från källapparaten. HDMI-ingången är helt bakåtkompatibel med DVI-källor men inkluderar digitalt ljud. HDMI använder HDCP kopieringsskydd.
HD-förberedd	Njut av den exceptionella bildkvaliteten i en sann högdefinitions-TV-signal och var fullt rustad för HD-källor som HDTV-sändningar, Blue-Ray-DVD eller HDVD. HD-förberedd är en skyddad etikett som erbjuder klart bättre bildkvalitet än vid progressiv skanning. Den uppfyller de strikta standarder som har upprättats av EICTA för att erbjuda en HD-skärm som visar fördelarna med upplösningen och bildkvaliteten hos en högdefinitions-TV-signal. Den har en universell anslutning för både analog YPbPr och okomprimerad digital anslutning av DVI eller HDMI med stöd för HDCP. Den kan visa 720p- och 1080i-signaler vid 50 och 60 Hz.
RGB-signaler	Det finns tre röda, gröna och blå videosignaler som direkt driver de röda, gröna och blå emitterna i katodstråleröret. Genom att använda dessa signaler förbättras bildkvaliteten.
System	TV-bilder sänds inte ut på samma sätt i alla länder. Det finns olika standarder. Detta ska inte förväxlas med PAL- eller SECAM-färgkodning. PAL används i de flesta länder i Europa, SECAM i Frankrike, Ryssland och de flesta afrikanska länder.

Specifikation

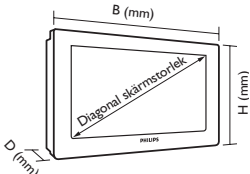
Modellnummer	28PW9551	32PW9551	29PT9521
Bild/Display			
Bildkvot	16:9		4:3
Diagonal skärmstorlek	28 tum	32 tum	29 tum
Bildförbättring	Digital Crystal Clear, Active Control + ljussensor, dynamisk brusreduktion, bildfrysning, 3D kamfilter, progressiv skanning, skärpeinställning Pixel Plus och kantutjämning, Luminance Transient Improvement, Scan Velocity Modulation		
Ljud			
Uteffekt	2 x 10 W		
Ljutförbättring	Digital ljudbehandling, grafisk equalizer		
Ljudsystem	Nicam Stereo, Virtual Dolby Surround		
Språk som visas på skärmen	21 europeiska språk		
Anslutningar			
Bak till	Ext 1-Scart: RGB, CVBS in/ut, Audio in/ut Ext 2-Scart: S-Video in, CVBS in/ut, Audio in/ut Ext 4: YPbPr, Audio L/R in Ext 5: HDMI, Audio L/R in		
På sidan	Ext 3 på sidan: S-Video Y/C, CVBS in, Audio L/R in, hörlurar (3,5 mm) ut		
Effektförbrukning			
Nominellt	110 W	115 W	110 W
Standby	<1 W		
Vikt och mått			
Vikt (inkl. emballage)	42 kg	57 kg	50 kg
Vikt (exkl. emballage)	37 kg	50 kg	44 kg
Produktens mått 	B 766 mm H 503 mm D 487 mm	B 862 mm H 554 mm D 528 mm	B 740 mm H 583 mm D 484 mm

Johdanto

Kiitos, että osit tämän Philips HD-televisio. Ennen kuin otat television käyttöön, lue tämä opas läpi ja säilytä se myöhempää käyttöä varten.

Sisällysluettelo

Yleistä

Turvallisuusohjeet	1
Aloitus	2

Kaukosäätimen painikkeet

Televisio toiminnolle	3–4
Audio/video -toiminnoille	5

Ensimmäinen käyttökerta

Nopea viritys.....	6
--------------------	---

Ennen kielen

Ja maan valinta	7
-----------------------	---

Viritys

Automaattinen viritys	8
Manuaalinen viritys	9
Lajittelu (kanavien uudelleenjärjestely)	10
Nimi (kanavan yksilöinti)	11
Suos. Ohjelma (kanavien pikaetsintä)	12

Käyttö

Kuva-asetukset	13
Ääniasetukset	14
Toimintojen säätö – Yleistä	15
Toimintojen säätö – Ajastin	16
Toimintojen säätö – Katsojavalvonta	17
Ominaisuuksien asetukset – Demo.....	18
Teksti-tv	19
Kuvaformaatit	20

Oheislaitteiden kytkentä

TV:n ja Set-top boxin kytkentä.....	21
TV:n ja DVI-liitännällä varustetun laitteen kytkentä.....	21
TV:n ja DVD-soittimen/-tallentimen kytkentä	21
TV:n ja VCR/DVD-videon kytkentä	22
TV:n ja videokameran/pelikonsolin kytkentä	22

Käytännön tietoja

Vianetsintä	23
Sanasto	24
Tekniset tiedot	25

Erikoistoiminnot

HD-televisio

HD-televisio mahdollistaa tarkemman ja terävämmän kuvan kuin nykyiset televisiot. Kuva on niin realistinen ja eläväinen, että se antaa todellisen vaikutelman. Tämä televisio pystyy vastaanottamaan teräväpiirtosignaaleita ja se on täysin valmistettu HD-lähteille, kuten esimerkiksi HDTV-lähetyksille. Se sopii myös kaikille HD-kytkennöille, kuten esimerkiksi HDMI (HDCP), YPbPr ja DVI audio.

HDMI-tulo

HDMI mahdollistaa kompressoimattoman digitaalisen RGB-kytkennän lähteestä näytölle. Estämällä muuntumisen vastaavanlaiseksi signaaliksi se saa aikaan virheettömän kuvan. Virheetön signaali vähentää värähelyä ja tekee kuvasta selkeämmän. HDMI mahdollistaa parhaimman mahdollisen lähtöerotellutarkkuuden lähdelaitteen kanssa. HDMI-tulo on takautuvasti yhteensopiva DVI-lähteiden kanssa, mutta sisältää digitaaliodion. HDMI käyttää HDCP-kopiosuojausta.

Pixel Plus

Pixel Plus on digitaalinen kuvaprosessointitekniikka, joka parantaa paikallaan olevien ja liikkuvien kuvien erottelukykyä. Se ei ainoastaan lisää pikseleitä, vaan myös parantaa niitä saaden aikaan uskomattoman terävän ja syvän kuvan joka katselukerta mistä tahansa lähteestä. Eikä se ainoastaan paranna erottelukykyä, koska voit jo nauttia parannetuista väriominaisuuksista ja näin ollen myös hienoimmista väriyksityiskohdista ja kirkkaudesta.

Active Control

Active Control on ainutlaatuinen, älykäs ja proaktiivinen valvontajärjestelmä. Äänen ja terävyyden parannusasetukset optimoidaan jatkuvasti parhaan mahdollisen kuvanlaadun aikaansaamiseksi. Se sisältää myös valoisuusilmaisimen, joka kompensoi automaattisesti ympäristön valoisuusasteen muutokset.



Kierrätysohjeet

Tämän tuotteen pakkausmateriaali on tarkoitettu kierrätettäväksi. Noudata paikallisia jätehuoltomääräyksiä pakkausmateriaalin hävittämiseksi.

Vanhan tuotteen hävittäminen

Tuotteesi suunnittelussa ja valmistuksessa on sovellettu korkealuokkaisia komponentteja ja materiaaleja, joita voidaan kierrättää ja käyttää uudelleen. Kun ohessa näkyvä symboli on merkitty tuotteeseen, se tarkoittaa sitä, että tuote on direktiivin European Directive 2002/96/EC mukainen. Tutustu oman paikallisen kierrätyskeskuksi järjestämiin keräyspisteisiin ja toimita vanhat sähkölaitteesi kierrätykseen. Noudata paikallisia jätehuollon piiriin kuuluvia määräyksiä. Älä hävitä vanhoja laitteitasi yhdessä tavonamaisen kotitalousjätteen kanssa. Oikeaoppinen vanhan laitteen hävittäminen vähentää ympäristölle koituvia haittoja ja edistää siten ihmiskunnan hyvinvointia.

Turvallisuusohjeet

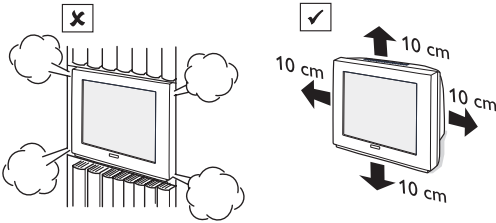

Jätä vähintään 10 cm tilaa television molemmille puolille, jotta ilma pääsee kiertämään vapaasti. Aseta televisio tukevalle ja tasaiselle pinnalle. Älä tuki television ilmakehäviä millään tekstiilillä tai muulla materiaalilla. Siitä voi olla seurauksena ylikuumeneminen.

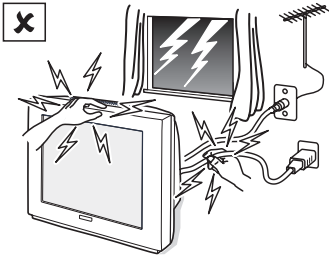

Älä koske televisioon äläkä television antenni- tai sähköjohtoihin ukonilman aikana.

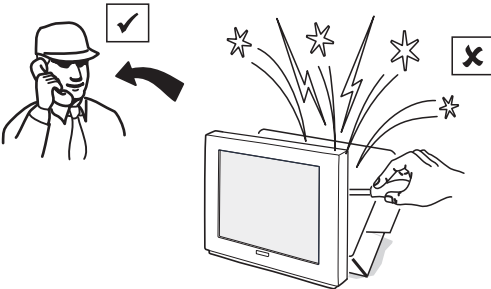

Älä yritä korjata viallista televisiota. Ota aina yhteyttä ammattitaitoiseen huoltomieheen.

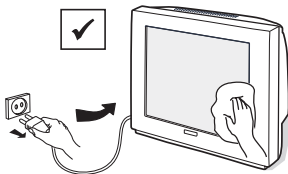

Televisiota puhdistettaessa:

- Irrota virtajohto pistorasiasta.
- Älä käytä asetonia, tolueenia tai alkoholia sisältäviä aineita television puhdistukseen.
- Puhdista televisio kostealla säämiskällä tai rievulla.

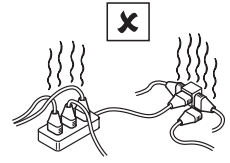
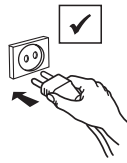

Kytke televisio 220–240 V AC, 50 Hz virtalähteen. Älä kytke liian monta sähkölaitetta samaan pistorasiaan välttääksesi tulipalon ja sähköiskun riskin.

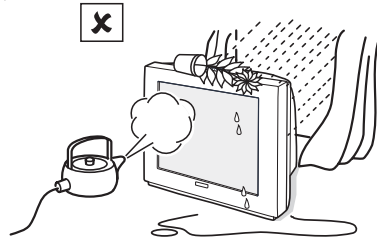

Älä altista televisiota sateelle tai kosteudelle. Siitä voi olla seurauksena tulipalon tai sähköiskun riski.

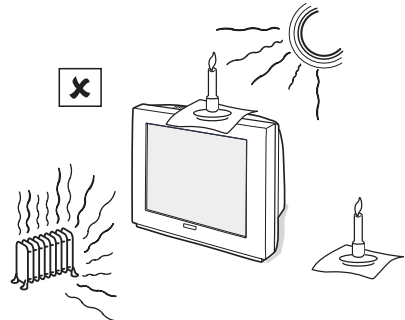

Älä altista televisiota suoralle auringonvalolle tai kuumuudelle. Älä aseta liekkien lähteitä, kuten esimerkiksi palavia kynttilöitä television päälle tai sen läheisyyteen.

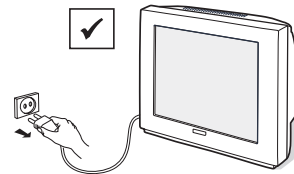

Irrota virtapistoke, jos:

- TV-ruudun alapuolella oleva sininen valo välkkyvää taukoamatta.
- Televisioruudulla näkyy kirkas valkoinen juova.
- Ukonilman aikana.
- Televisio on pitkän aikaa ilman valvontaa.

Aloitus

Television ohjauspainikkeet

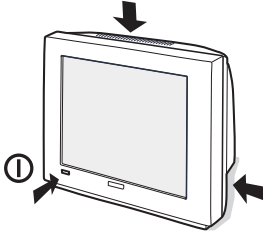

Televiiossa on virtakatkaisin, (ⓐ) jolla televisio avataan/suljetaan. Se sijaitsee television etuosassa.

Voit käyttää näitä television yläosassa tai sivussa sijaitsevia näppäimiä kaukosäätimen sijasta suorittaaksesi joitakin perustoimenpiteitä:

“ÄÄNI” painikkeet:

- paina jompaa kumpaa säätääksesi äänenvoimakkuuden.
- jos pidät molempia painikkeita painettuina samaan aikaan, valikko ilmestyy näkyviin (ainoastaan televisioille, joissa ei ole “Menu”-painiketta).
- valikon ollessa näkyvissä, paina jompaa kumpaa painiketta valitaksesi toiminnon valikossa.

“OHJELMA” painikkeet:

- paina jompaa kumpaa valitaksesi kanavan.
- valikon ollessa näkyvissä, paina jompaa kumpaa painiketta valitaksesi toiminnon valikossa.

“MENU” painike (joissakin malleissa):

- paina avataksesi tai sulkeaksesi päävalikon.

Kytkenät

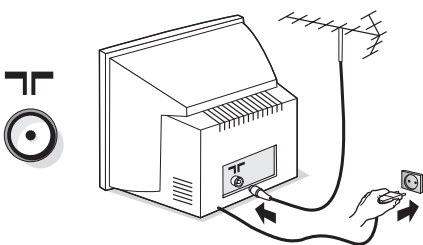

- Kytke antennipistoke ㄗ laitteen takana olevaan antenniliittimeen.
- Kytke virtapistoke seinäpistorasiaan.

Huomautus: Katso muiden oheislaitteiden kytkentää varten tämän oppaan kytkentää koskevat sivut.

Television avaaminen/sulkeminen

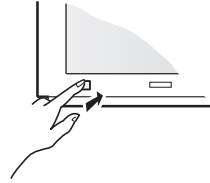

- Sulje/avaa televisio painamalla virta (ⓐ) painiketta.

Laitteen ollessa päällä virtapainikkeen lähellä oleva sininen merkkivalo palaa. Jos televisioruutu ei aktivoitu muutaman minuutin kuluessa, televisio on luultavasti valmiustilassa.

- Paina jompaa kumpaa television OHJELMA painiketta tai P – tai + painiketta kaukosäätimestä avataksesi television.

Huomautus: Älä jätä televisiota valmiustilaan pitkäksi aikaa. Valmiustilassa televisio kuluttaa alle 1 W. On ympäristöystävällisempää sulkea televisio.

Kaukosäätimen käyttö

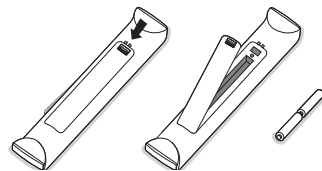

- Aseta kaksi paristoa (mukana) paikoilleen laitteeseen merkittyjen + ja – merkkien suuntaisesti. Voit nyt käyttää kaukosäädintä.

Huomautus: Mukana tulevat paristot eivät sisällä elohopeaa eivätkä nikkelikadmiumia. Hävitä käytetyt paristot ympäristöystävällisellä tavalla. Vaihda samantyyppisiin paristoihin.

HUOMAUTUS:

Vältäaksesi paristojen vuotamisen, josta voi olla seurauksena ruumiillinen vamma, omaisuusvahinko tai laitteen vioittuminen,

- Varmista, että paristot on asetettu oikein päin.
- Älä sekoita paristoja (uusia ja vanhoja, hiili -tai alkaliparistoja jne.).
- Irrota paristot, jos laite on pitkän aikaa käyttämättä.

Kaukosäätimen painikkeet television toiminnoille

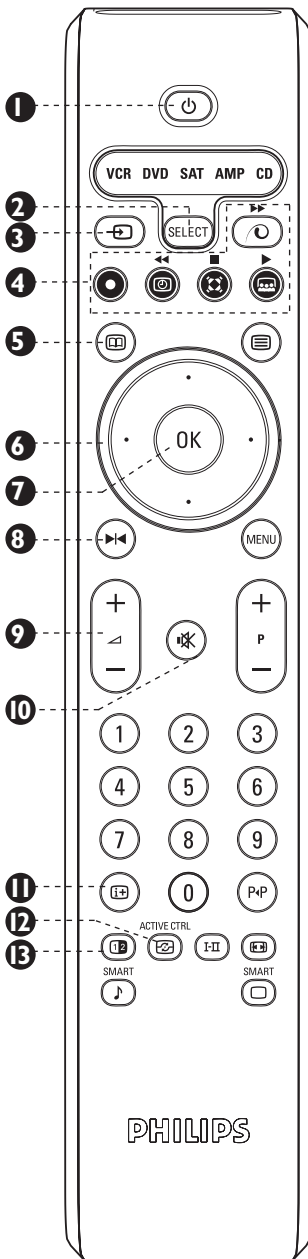

1 Valmiustilapainike

Paina kerran avataksesi tai sulkeaksesi television väliaikaisesti (valmiustila). Kun televisio avataan, TV:n sininen merkkivalo syttyy. Television ollessa valmiustilassa sininen merkkivalo muuttuu kirkkaammaksi. *Huomautus: Ympäristö- ja turvallisuussyistä on suositeltavaa, että televisiota ei jätetä valmiustilaan, kun se ei ole käytössä. Sulje televisio painamalla virtapainiketta tai kytkemällä se irti virtalähteestä.*

2 Valitse audio/video painike

Paina tätä painiketta käyttääksesi kaukosäädintä muiden laitteiden kanssa, kuten esimerkiksi VCR, DVD, SAT, AMP ja CD. Katso tarkempia tietoja sivulta 5.

3 Näytä lähdelista/Valitse ulkoinen lähde -painike

Kun painat tätä painiketta kerran, ulkoinen lähdelista ilmestyy näkyviin. Paina monta kertaa valitaksesi kanavan ja nähdäksesi kytketyn oheislaitteen toistaman kuvan.

4

Käyttö audio/video-laitteen ohjaamiseen. Katso tarkempia tietoja sivulta 5.

5 Ei käytössä

6 Kursoripainike

Paina kursori ylös (OK-painikkeen yläpuolella), alas (OK-painikkeen alapuolella), vasemmalle (OK-painikkeen vasemmalla puolella) tai oikealle (OK-painikkeen oikealla puolella) liikkuaksesi valikossa ja teh-däksesi säätöjä. Kursori ylös tai alas vaihtoehtoa käytetään myös, kun valitaan mahdollisia ominaisuuksia "Nimi" -kanavatoiminnossa sekä säätöpainikkeina kuvaformaatile "▲" kanssa symboli. Kursori vasem-malle ja oikealle -vaihtoehdon kanssa voit myös vaihtaa kuvaformaattia.

7 Vahvistuspainike

Paina kerran vahvistaaksesi valinnan valikossa tai saadaksesi näkyviin ohjelmaluettelon.

8 Pysäytä kuva -painike

Paina kerran pysäyttääksesi kuvan ruudulla. Paina uudestaan palataksesi normaalikatseluun.

9 + - Äänenvoimakkuuden säätöpainike

Paina + lisätäksesi ja - pienentääksesi television äänenvoimakkuutta.

10 Äänenvaimennuspainike

Paina kerran vaimentaaksesi äänen ja paina uudestaan saadaksesi äänen takaisin.

11 Näyttötiedot-painike

Paina kerran näyttääksesi esimerkiksi kanavan numeron, kanavan nimen, uniajastimen tilan ja äänivalinnan.

12 Active Control-painike

Paina kerran käynnistääksesi active control-toiminnon. Paina uudestaan käynnistääksesi valoisuusilmaisimen. Paina kolmannen kerran päät-tääksesi toiminnon. Paina muutaman sekunnin ajan siirtyäksesi active control esittelytilaan. Paina uudestaan poistuaksesi esittelytilasta.

13 Puoliruutu (video ja teksti) -painike

Paina kerran puolittaaksesi näyttötiedot, vasen videolle ja oikeanpuo-leinen teksti-tv:n tiedoille.

Huomautus: Ei sovi televisioille, joissa on tavallinen (4:3) kuvaruutu eikä ulkoisille kanaville EXT4 ja EXT5.

Kaukosäätimen painikkeet television toiminnoille

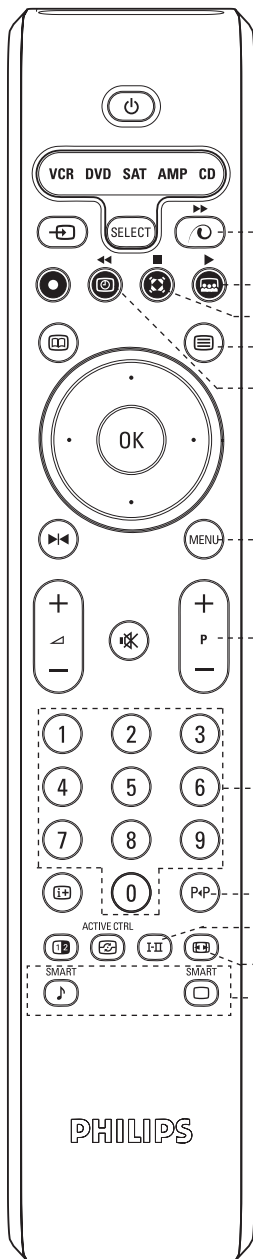

14 **Pixel Plus esittelytilan on/off (päällä/pois) -painike**
Paina kerran siirtyäksesi Pixel Plus esittelytilaan. Kuvaruutu on halkaistu kahteen osaan niin, että se näyttää kuvan laadun sekä Pixel Plus:n kanssa että ilman sitä. Paina uudestaan poistuaksesi esittelytilasta.

15 **Ei käytössä**

16 **Surround äänitehosteet -painike**
Dolby Virtual* Surround-tila

Stereolähetyksen tapauksessa paina tätä painiketta vaihdellaksesi Dolby Virtual ja Stereo -tilojen välillä. Dolby Virtual on optimaalinen asetus Dolby surround -signaaleilla. Tämä mahdollistaa taustan ääniefektien kuulemisen.

17 **Spatiaalinen tila**

Monolähetyksen tapauksessa paina tätä painiketta vaihdellaksesi spatiaalisen äänen ja monoäänien välillä. Tämän tilan valinta mahdollistaa pseudostereoeffektin.

17 **Teksti-tv:n toimintopainike**

Katso tarkempia tietoja sivulta 18.

18 **Ajastinpainike**

Paina kerran saadaksesi ajastinvalikon näkyviin. Katso ajastinvalikon käyttö ja yksityiskohdat oppaan sivulta 16.

19 **Menu-painike**

Paina kerran saadaksesi päävalikon näkyviin. Paina uudestaan poistaaksesi valikon näytöltä. Kun olet missä tahansa valikossa, pääset edelliselle tasolle tätä painiketta painamalla.

20 **+ P – Kanavanvalintapainike**

Paina + valitaksesi kanavan jonka numero on suurempi ja – valitaksesi kanavan jonka numero on pienempi.

21 **0 to 9 Numeron syöttö -painike**

Paina syöttääksesi kanavan numeron suoraan. Paina kerran, jos kyseessä on yksinumeroinen kanava. Jos kyseessä on kaksinumeroinen kanava, syötä toinen numero ennen kuin “-” katoaa.

22 **Edellisen kanavan valintapainike**

Paina tätä painiketta palauttaaksesi edellisen kanavan.

23 **Dual-ääni painike**

Kaksikielisten- ja stereofonisten äänilähetyksien yhteydessä paina tätä painiketta valitaksesi saatavilla olevan äänivaihtoehdon.

24 **Kuvaformaattipainike**

Paina tätä painiketta monta kertaa valitaksesi haluamasi kuvaformaatin. Katso kuvaformaatin käyttö ja yksityiskohdat oppaan sivulta 20.

25 **Smart-ääni ja Smart-kuva -painike**

Paina valitaksesi ennalta määritellyt kuva- ja ääniasetukset. “Personal” tarkoittaa henkilökohtaisia asetuksia, jotka on valittu ääni- ja kuvavalikosta.

*Valmistettu Dolby Laboratories:n lisenssillä. “Dolby” ja kaksois-D -symbolit ovat Dolby Laboratories:n tavaramerkkejä.

Kaukosäätimen painikkeet audio/video-toiminnoille

Tällä kaukosäätimellä voidaan ohjata seuraavia Philips-laitteita: VCR, DVD, SAT (RC6), AMP (+ TUNER) ja CD. Paina painiketta monta kertaa ohjataksesi mitä tahansa näytöllä mainittua laitetta. Voit valita toisen laitteen painamalla painiketta 2 sekunnin ajan. Merkkivalon välkkyminen ilmoittaa, että laite on aktivoitu. Kun laite on aktivoitu, voit ohjata sitä alla mainituilla painikkeilla. Jos mitään toimenpidettä ei suoriteta 60 sekunnin sisällä, kaukosäädin palaa TV-tilaan.

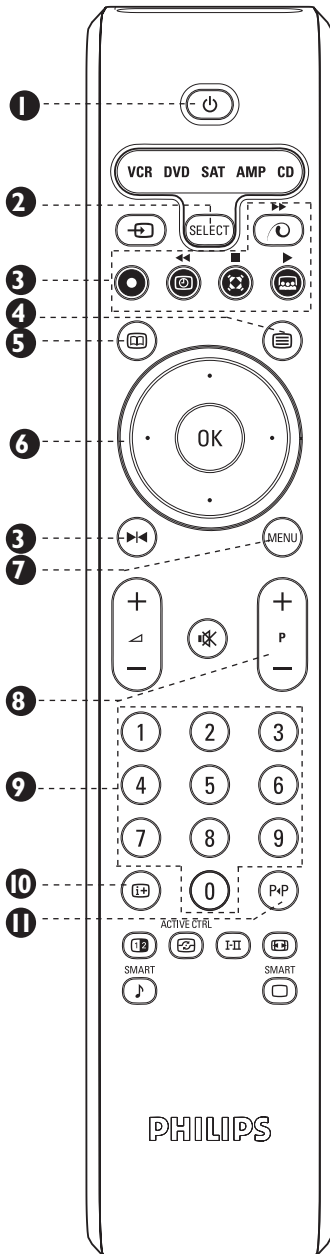

1 Valmiustilapainike

Paina kerran avataksesi tai sulkeaksesi television väliaikaisesti (valmiustila).

2 Valitse audio/video painike

Paina toistuvasti ohjataksesi mitä tahansa näytöllä mainittua laitetta. Voit valita toisen laitteen painamalla painiketta uudelleen 2 sekunnin sisällä. Kun laitetta vastaava merkkivalo syttyy, kaukosäädin on asetettu ohjaamaan laitetta.

3 Perustoimintojen painikkeet

- Paina nauhoittaaksesi (VCR)
- ◀ Paina kelataksesi takaisin (VCR, CD), etsiäksesi aikaisemman kohdan (DVD, AMP)
- Paina pysäyttääksesi (VCR, DVD, CD)
- ▶ Paina käynnistääksesi (VCR, DVD, CD)
- ▶▶ Paina kelataksesi eteenpäin (VCR, CD), tai etsiäksesi myöhemmän kohdan (DVD, AMP)
- ⏏ Paina keskeyttääksesi (VCR, DVD, CD)

4 Otsikko/tiedot painike

Paina valitaksesi otsikon (DVD), RDS näytön (AMP), näyttötiedot (CD).

5 Tekstityskieli/uutiset/satunnaissoitto -painike

Paina valitaksesi tekstityskielen (DVD), RDS uutiset/TA (AMP), satunnaisen soittojärjestyksen (CD).

6 Kursoripainike

kursori ylös/alas Paina valitaksesi seuraavan/edellisen levyn (CD)
kursori vasemmalle/oikealle Paina valitaksesi edellisen/seuraavan musiikkikappaleen (CD), siirtyäksesi ylös/alas (AMP).

7 Menu -painike

Paina avataksesi/sulkeaksesi valikon.

8 + P – Kappale/kanava/musiikkikappale -painike

Paina valitaksesi kappaleen (DVD), kanavan (VCR), musiikkikappaleen (CD).

9 numero painike

Paina syöttääksesi numeron.

10 Näyttötiedot-painike

Paina saadaksesi näkyviin tiedot.

11 Hakemisto/kappale/taajuus

Paina saadaksesi näkyviin hakemiston (VCR), valitaksesi kappaleen (DVD), valitaksesi taajuuden (AMP).

Uuden television ensimmäinen käyttökerta/Nopea viritys

Kun vaaat uuden televisiosi ensimmäistä kertaa, sinua pyydetään valitsemaan maa ja kieli, jotka tarvitaan TV-kanavien pikaviritystä varten. Jos vahingossa suljet ja avaat television, pikaviritys ei onnistu. Voit kuitenkin käyttää sivun 8 "automaattinen viritys" -toimintoa.

- 1 Kytke antennijohto television antenniliittimeen ja avaa televisio. Maavalikko ilmestyy näytölle.
- 2 Paina kursori ylös tai alas valitaksesi **maan**. Katso valittavina olevien maiden lista alta. Jos maasi ei ole listalla, valitse "- - -".

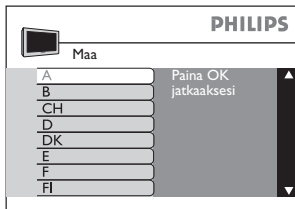

Valittavina olevat maat			
Näyttö TV-ruudulla	Maa	Näyttö TV-ruudulla	Maa
A	Itävalta	NL	Hollanti
B	Belgia	P	Portugali
CH	Sveitsi	S	Ruotsi
D	Saksa	CZ	Tsekin tasavalta
DK	Tanska	H	Unkari
E	Espanja	HR	Kroatia
F	Ranska	PL	Puola
FI	Suomi	RO	Romania
GB	Iso-Britannia	RUS	Venäjä
GR	Kreikka	SK	Slovakia
I	Italia	SLO	Slovenia
IRL	Irlanti	TR	Turkki
L	Luxemburg	- - -	Muut
N	Norja		

Tämän jälkeen paina kursori oikealle siirtyäksesi kielivalintaan.



- 3 Siirrä kursoria ylös tai alas valitaksesi haluamasi kielen. Katso saatavilla olevien kielten lista valintaa varten seuraavasta sarakkeesta.

Valittavissa olevat kielet			
Näyttö TV-ruudulla	Kieli	Näyttö TV-ruudulla	Kieli
English	Englanti	Svenska	Ruotsi
Dansk	Tanska	Hrvatski	Kroatia
Nederlands	Hollanti	esky	Tsekki
Suomi	Suomi	Magyar	Unkari
Français	Ranska	Polski	Puola
Deutsch	Saksa	Romana	Romania
Ελληνικά	Kreikka	Русский	Venäjä
Italiano	Italia	Slovenský	Slovakia
Norsk	Norja	Slovenski	Slovenia
Portugués	Portugali	Türkçe	Turkki
Español	Espanja		

- 4 Paina kursori oikealle aloittaaksesi pika-virityksen. Asennusprosessi vie muutaman minuutin löydettejen ja tallennettujen kanavien lukumäärästä riippuen.

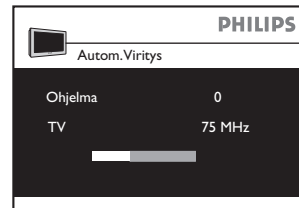

Jos haluat säilyttää viritetyt kanavat, hyväksy asetukset Muussa tapauksessa voit:

- a) Etsi kanavia automaattisesti: mene kohtaan **Automaattinen viritys** (katso tarkemmat tiedot sivulta 8).
 - b) Etsi kanavia manuaalisesti: mene kohtaan **Manuaalinen viritys** (katso tarkempia tietoja sivulta 9).
 - c) Vaihtaa kanavanumeroiden järjestystä: mene kohtaan **Lajittelu** (katso tarkempia tietoja sivulta 10).
 - d) Nimeä kanava tai anna sille uusi nimi: mene kohtaan **Nimi** (katso tarkempia tietoja sivulta 11).
- 5 Paina **MENU** painiketta toistuvasti poistuaksesi valikosta. Televisio on nyt valmis katselua varten.



Ennen kielen ja maan valintaa

Ennen kuin aloitat muut asennustoimenpiteet tai television katselun, sinun tulee suorittaa **kieli- ja maavalinta**. Tämän valinnan avulla voit valita kielen, jolla haluat tekstinäytön näkyvän ruudulla sekä maan televisiosi TV-järjestelmävarien.

- 1 Avaa päävalikko painamalla näppäintä . Päävalikko ilmestyy näkyviin.
- 2 Paina kursori alas -painiketta valitaksesi **Asenna**. Paina oikeaa kursorinäppäintä. Paina kursori oikealle siirtyäksesi valikkoaiheeseen **Kieli**.

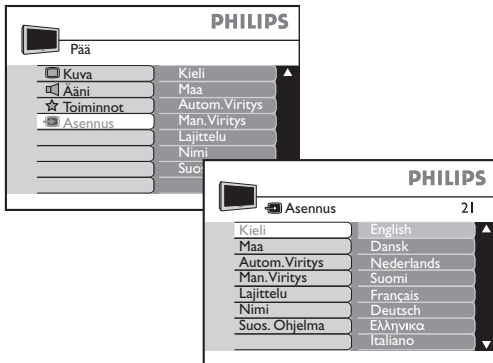

- 3 Paina oikeaa kursorinäppäintä päästäksesi kielivalikkoon. Katso saatavilla olevien kielten lista alta.

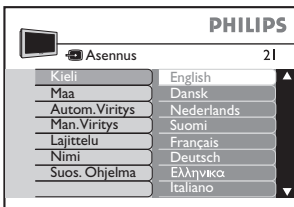

Valittavissa olevat kielet

Näyttö TV-ruudulla	Kieli	Näyttö TV-ruudulla	Kieli
English	Englanti	Svenska	Ruotsi
Dansk	Tanska	Hrvatski	Kroatia
Nederlands	Hollanti	esky	Tsekki
Suomi	Suomi	Magyar	Unkari
Français	Ranska	Polski	Puola
Deutsch	Saksa	Romana	Romania
Ελληνικά	Kreikka	Русский	Venäjä
Italiano	Italia	Slovenský	Slovakia
Norsk	Norja	Slovenski	Slovenia
Português	Portugali	Türkçe	Turkki
Español	Espanja		

- Valitse kieli painamalla kursorinäppäintä ylös tai alas.
- Paina painiketta vahvistaaksesi valinnan.
- Paina vasenta kursorinäppäintä poistuaksesi kielivalikosta.

- 4 Paina kursori alas -painiketta valitaksesi **Maa**. Siirrä kursori oikealle päästäksesi maavalikkoon. Katso lista valittavana olevista maista alla. Jos maasi ei ole listalla, valitse "- - -".

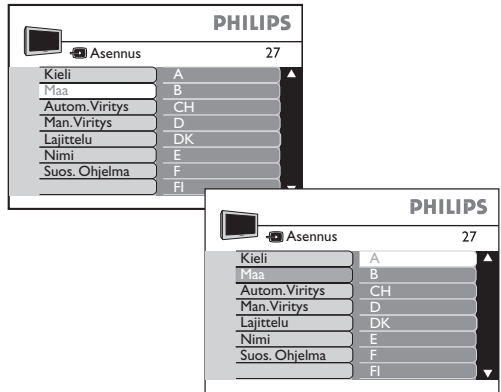

Valittavina olevat maat

Näyttö TV-ruudulla	Maa	Näyttö TV-ruudulla	Maa
A	Itävalta	NL	Hollanti
B	Belgia	P	Portugali
CH	Sveitsi	S	Ruotsi
D	Saksa	CZ	Tsekin tasavalta
DK	Tanska	H	Unkari
E	Espanja	HR	Kroatia
F	Ranska	PL	Puola
FI	Suomi	RO	Romania
GB	Iso-Britannia	RUS	Venäjä
GR	Kreikka	SK	Slovakia
I	Italia	SLO	Slovenia
IRL	Irlanti	TR	Turkki
L	Luxemburg	- - -	Muut
N	Norja		

- Valitse maa painamalla kursorinäppäintä ylös tai alas.
 - Paina painiketta vahvistaaksesi valinnan.
 - Paina kursoria vasemmalle poistuaksesi maavalikosta.
- 5 Paina -painiketta toistuvasti poistuaksesi valikosta. Televisio valmistellaan lisäasetuksia varten seuraavilla sivuilla.

Automaattinen viritys

Tämän toiminnon ansiosta voit etsiä ja tallentaa kaikki saatavilla olevat televisiokanavat automaattisesti. Mene tämän jälkeen "Lajittelu" ja "Nimi" -toimintoon yksilöidäksesi tallennetut TV-kanavat. Ennen kuin aloitat "Automaattinen viritys" -toiminnon, sinun tulee suorittaa kieli- ja maavalinta sivulla 7 mainitulla tavalla.

1 Avaa päävalikko painamalla näppäintä .
Päävalikko ilmestyy näkyviin.

2 Valitse **Asenna** painamalla kursorinäppäintä alas, paina sitten oikeaa kursorinäppäintä.

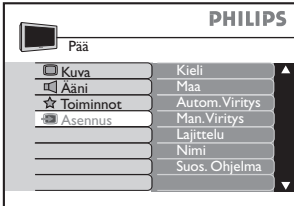

3 Paina kursori alas -painiketta valitaksesi **Maa**.



4 Paina kursori oikealle -painiketta aloittaaksesi.

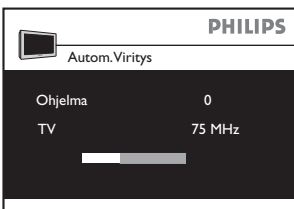

Asennusprosessi vie muutaman minuutin löydettejen ja tallennettujen kanavien lukumäärästä riippuen.

5 Kun kaikki saatavilla olevat kanavat on tallennettu, **Asenna**-valikko ilmestyy kuvaruudulle.

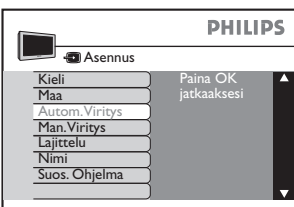

Jos haluat säilyttää viritetyt kanavat, hyväksy asetukset Muussa tapauksessa voit

a) Etsiä kanavia manuaalisesti: valitse **Manuaalinen viritys** (katso tarkempia tietoja sivulta 9).

b) Vaihda kanavanumeroiden järjestystä: valitse **Lajittelu** (katso tarkempia tietoja sivulta 10).

c) Nimeä kanava tai anna sille uusi nimi: valitse **Nimi** (katso tarkempia tietoja sivulta 11).

6 Paina  -painiketta toistuvasti poistuaksesi valikosta. Televisio on nyt valmis katselua varten.



Manuaalinen viritys

Tämän toiminnon ansiosta voit etsiä ja tallentaa yksittäisen TV-kanavan. Ennen kuin aloitat "Manuaalinen viritys" -toiminnon, sinun tulee suorittaa kieli- ja maavalinta sivulla 7 esitetyllä tavalla.

1 Avaa päävalikko painamalla näppäintä (MENU).
Päävalikko ilmestyy näkyviin.

2 Paina kursori alas -painiketta valitaksesi **Asennuksen**. Paina kursori oikealle siirtyäk-
sesi asennusvalikkoon.

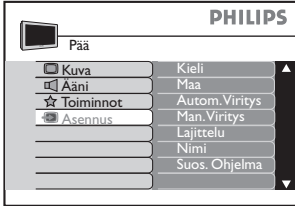

3 Paina kursori alas -painiketta valitaksesi **Manuaalisen vityksen**. Paina kursori
oikealle -painiketta siirtyäksesi viritysvalikkoon.

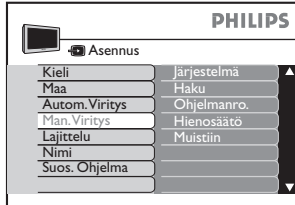

Seuraavat kohteet on mahdollista valita ja säätää.

Kohde	Sisältö	Valinta/säätö
Taso 1	Taso 2	Taso 3
Järjestelmä	Eurooppa	TV-järjestelmän automaattinen etsintä.
	Ranska	Säätää TV-järjestelmän LL-standardin mukaiseksi.
	Iso-Britannia	Säätää TV-järjestelmän I-standardin mukaiseksi.
	Länsi-Eurooppa	Säätää TV-järjestelmän BG-standardin mukaiseksi.
	Itä-Eurooppa	Säätää TV-järjestelmän DK-standardin mukaiseksi.
Haku	TV-taajuus	Etsi automaattisesti tai syötä suoraan.
Ohjel- manro.	TV-kanavan numero	Syötä kanavan numero löydetylle taajuudelle.
Hienosäätö	Säätöpalkki	Hienosäätö heikon vastaanoton parantamiseksi.
Tallennus	Kyllä	Tallentaa tehdyt asetukset muistiin.

- Paina kursori oikealle -painiketta siirtyäksesi ylempälle tasolle tai aloittaaksesi etsinnän.
- Paina kursori vasemmalle -painiketta siirtyäksesi alemmalle tasolle.
- Paina kursori ylös tai kursori alas -painiketta valitaksesi kohteen tai säätöjä tasossa.
- Paina numeroa (0) (9) syöttääksesi TV:n taajuuden tai ohjelman numeron.
- Paina (OK) -painiketta vahvistaaksesi.

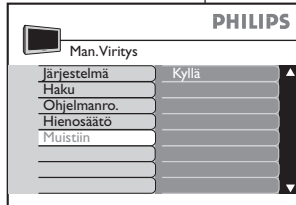
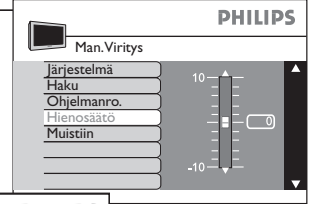
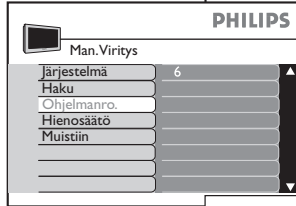
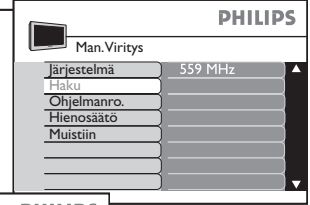
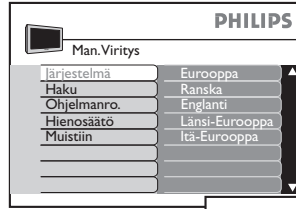

4 Paina (MENU) -painiketta toistuvasti poistuaksesi va-
likosta. Televisio on nyt valmis katselua varten.



Lajittelu (kanavien uudelleenjärjestely)

Tämän toiminnon avulla voit laittaa kanavat uuteen järjestykseen mieltymystesi mukaan.

- 1 Avaa päävalikko painamalla näppäintä . Päävalikko ilmestyy näkyviin.
- 2 Paina kursori alas -painiketta valitaksesi **Asennuksen**. Paina kursori oikealle -painiketta siirtyäksesi asennusvalikkoon.

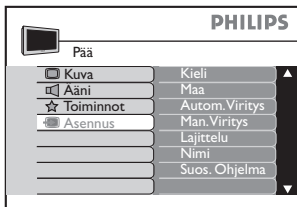

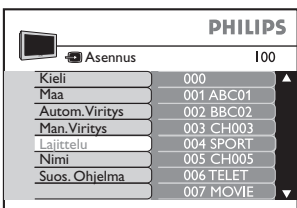

- 3 Paina kursori alas -painiketta valitaksesi **Lajittelun**.

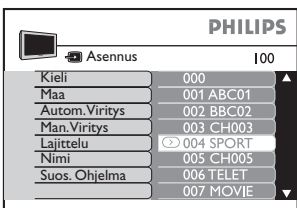

- 4 Paina kursori oikealle siirtyäksesi lajitteluvalikkoon. Nykyinen kanava (esim. 004) valitaan. Symboli  ilmestyy sen uudeen. Jos haluat järjestellä tämän kanavan uudestaan, mene kohtaan 5. Muussa tapauksessa voit painaa kursori ylös tai kursori alas -painiketta valitaksesi toisen kanavan.



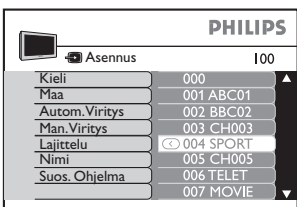

- 5 Paina kursori oikealle -painiketta vahvistaaksesi, että haluat vaihtaa tämän kanavan. Symboli  vaihtuu symboliksi .

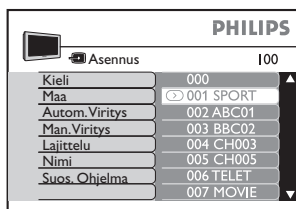

- 6 Paina kursori ylös tai alas valitaksesi kanavan, jonka haluat vaihtaa edellisen tilalle (esim 001).



- 7 Paina kursori vasemmalle -painiketta vahvistaaksesi. Symboli  vaihtuu symboliksi . Tämä osoittaa, että vaihto on suoritettu.

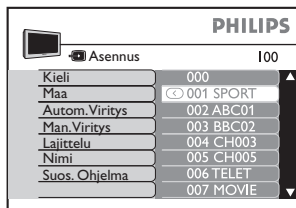

- 8 Paina kursori ylös tai alas valitaksesi toisen kanavan vaihdettavaksi. Toista kohdat 5-7.
- 9 Paina  -painiketta toistuvasti poistuaaksesi valikosta. Televisio on nyt valmis katselua varten.



Nimeäminen (kanavien yksilöimiseksi)

Voit antaa 5-merkkisen nimen yksilöidäksesi kanavan tai muuttaa olemassa olevia kanavien nimiä. Tämä tapahtuu nimivalikossa näppäilemällä kaukosäätimen kursorinäppäintä, joka tuo näkyviin aakkosnumeeriset merkit.

- 1 Avaa päävalikko painamalla näppäintä . Päävalikko ilmestyy näkyviin.
- 2 Paina kursori alas -painiketta valitaksesi **Asennuksen**. Paina kursori oikealle -painiketta siirtäväksesi asennusvalikkoon.

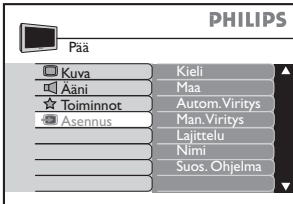

- 3 Paina kursori alas -painiketta valitaksesi **Nimen**.

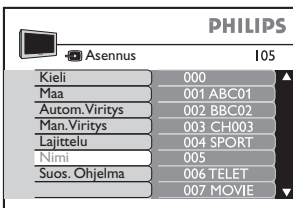

- 4 Paina kursori oikealle -painiketta siirtäväksesi nimivalikkoon. Nykyinen kanava valitaan. Symboli  ilmestyy sen viereen. Jos haluat nimetä tämän kanavan, mene kohtaan 5. Paina muussa tapauksessa kursori ylös tai kursori alas -painiketta valitaksesi toisen kanavan.

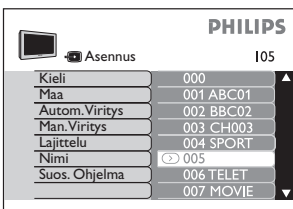

- 5 Paina kursori oikealle -painiketta vahvistaaksesi, että haluat nimetä tämän kanavan. Ensimmäisen merkin kohdalle ilmestyy neliö niin, että voit valita merkin.

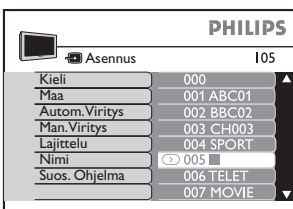

- 6 Paina kursori ylös tai alas valitaksesi merkin. Voit valita enintään 5 merkkiä. Valittavina olevat merkit ovat A–Z, 0–9 ja välilyönti.

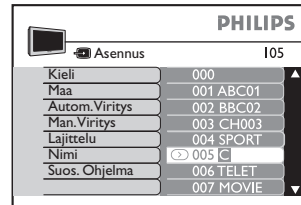

- 7 Lopeta painamalla kursori vasemmalle -painiketta kunnes neliö katoaa näkyvästä.

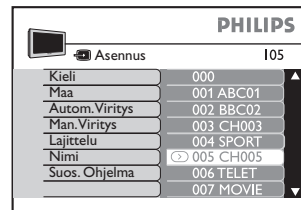

- 8 Paina kursori ylös ja alas valitaksesi toisen kanavan nimettäväksi ja toista kohdat 5 ja 7. Muussa tapauksessa siirry kohtaan 9.
- 9 Paina  -painiketta toistuvasti poistuaksesi valikosta. Televisio on nyt valmis katselua varten.



Suosikkiohjelma (kanavien pikaetsintä)

Automaattisen asennuksen jälkeen kaikki löydetty kanavat lisätään suosikkiohjelmien listaan. Nämä kanavat löytyvät nopeasti kaukosäätimen kanavanvalintapainikkeiden ansiosta. Voit poistaa tai lisätä takaisin kanavia tähän listaan asennusmenun suosikkiohjelmatoiminnon ansiosta. Kanavat, jotka eivät ole tällä listalla löytyvät ainoastaan numeropainikkeiden 0-9 avulla. Näiden kanavanumeroiden eteen ilmestyy "X" -symboli.

- 1 Avaa päävalikko painamalla näppäintä . Päävalikko ilmestyy näkyviin.
- 2 Paina kursori alas -painiketta valitaksesi **Asennuksen**. Paina kursori oikealle -painiketta siirtyäksesi asennusvalikkoon.

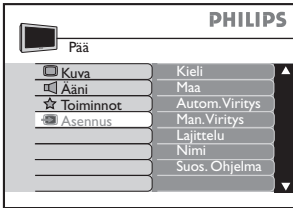

- 3 Paina kursori oikealle -painiketta siirtyäksesi **Suosikkiohjelmavalikkoon**. Nykyinen kanava valitaan.

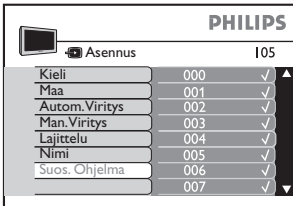

- 4 Paina kursori oikealle -painiketta astuaksesi sisään. Nykyinen kanava valitaan.

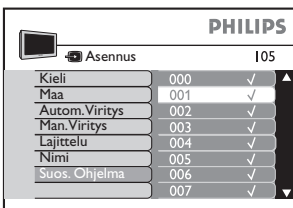

- 5 Paina kursori oikealle -painiketta poistaaksesi kanavan suosikkiohjelmalistalta. "✓" katoaa, vahvistaen, että kanava on poistettu. Suorita sama toimenpide lisätäksesi kanavia listaan.

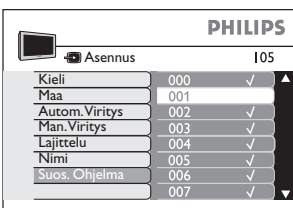

- 6 Paina kursori ylös tai alas valitaksesi toisen kanavan lisääväksi/poistettavaksi. Kun olet saanut listasi valmiiksi, siirry seuraavaan kohtaan.

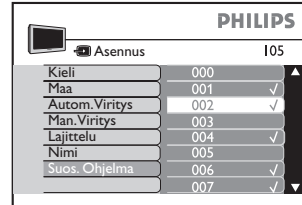

- 7 Paina  -painiketta toistuvasti poistuaksesi valikosta. Televisio on nyt valmis katselua varten.



Kuva-asetukset

Tämän toiminnon avulla voit valita eri asetuksia parantamaan katselukokemustasi.

- 1 Avaa päävalikko painamalla näppäintä . Päävalikko ilmestyy näkyviin. Valitse kursorinäppäimellä "Kuva".

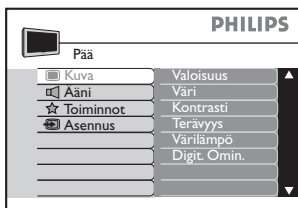

- 2 Paina kursori oikealle -painiketta siirtyäksesi **Kuva**-asetusvalikkoon. Asetukset jotka voidaan valita/säätää ovat: Valoisuus, väri, kontrasti, terävyys, värilämpö ja Digit. Omin.

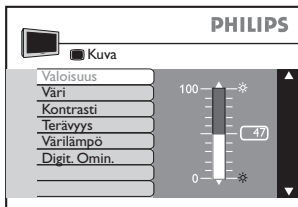

- 3 Paina kurosi ylös tai alas -painiketta valitaksesi kuva-asetukset, joita haluat muuttaa.

- 4 Paina kursori oikealle -painiketta aloittaaksesi ja kursori ylös tai alas valitaksesi tai säätääksesi. **Valoisuutta, väriä, kontrastia ja terävyyttä varten** ainoastaan liukupalkki ilmestyy kuvaruudulle säätöjen yhteydessä. Palauttaaksesi edellisen ruutunäytön, siirry kohtaan 6. Toista kohdat 3-4 säätääksesi muita asetuksia. Kun haluat lopettaa, mene kohtaan 7.

- 5 **Digit. Omin.** ja värilämpöä säädettäessä, paina kursori oikealle -painiketta vahvistaaksesi.

- 6 Paina kursori vasemmalle -painiketta päättääksesi valinnan tai säädön.

- 7 Paina -painiketta toistuvasti poistuaksesi valikosta. Televisio on nyt valmis katselua varten.

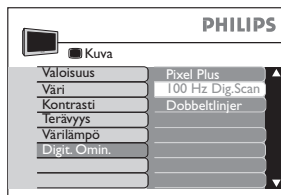
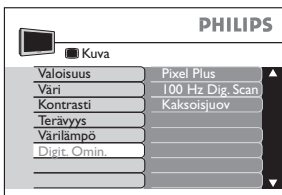
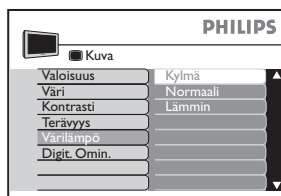
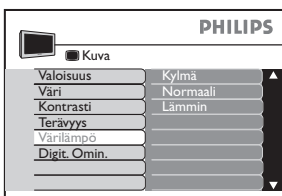
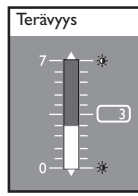
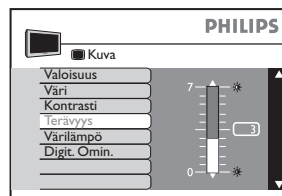
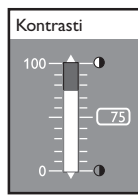
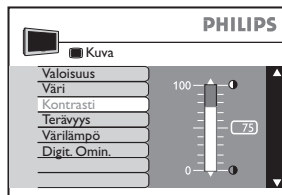
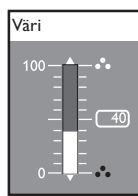
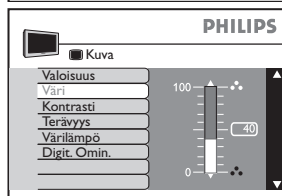
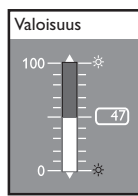
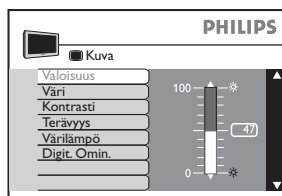
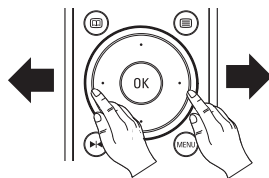

Ääniasetukset

Tämän toiminnon avulla voit valita eri asetuksia parantaaksesi audiokokemustasi.

- 1 Avaa päävalikko painamalla näppäintä . Päävalikko ilmestyy näkyviin.
- 2 Paina kursori alas -painiketta valitaksesi **Äänen**. Paina kursori oikealle -painiketta päästäksesi ääniasetuksiin. Asetukset jotka voidaan valita/säätää ovat: Taajuuskorjain, Tasapaino, Deltaääni ja Äänen Raj.

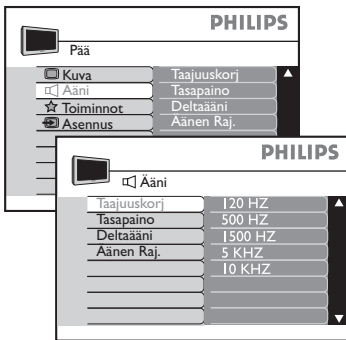

- 3 Paina kursori ylös tai alas -painiketta valitaksesi asetukset.
- 4 Paina kursori oikealle -painiketta aloittaaksesi ja kursori ylös tai alas valitaksesi tai säätääksesi. **Taajuuskorjaimen, tasapainon ja deltaäänin**, tapauksessa liukupalkki ilmestyy ruudulle sinun säädettäväkseen. Palauttaaksesi edellisen ruutunäytön, siirry kohtaan 6. Toista kohdat 3–4 säätääksesi muita asetuksia. Kun haluat lopettaa, mene kohtaan 7.
- 5 **Äänen rajauksen tapauksessa**, paina kursori oikealle -painiketta vahvistaaksesi.
- 6 Paina kursori vasemmalle -painiketta päättääksesi valinnan tai säädön.
- 7 Paina -painiketta toistuvasti poistuaksesi valikosta. Televisio on nyt valmis katselua varten.

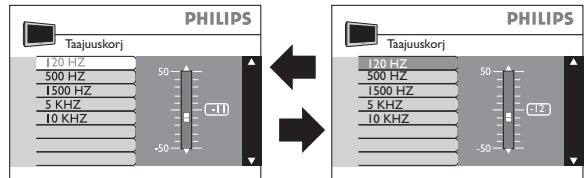
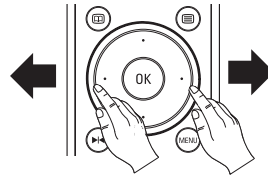

Taajuuskorjain: Haluamasi basso- ja diskanttitasen säätäminen.

Diskanttiasetukset-5 KHZ/10 KHZ
Bassoasetukset-120 HZ/500 HZ
Keskiasetus-1500 HZ

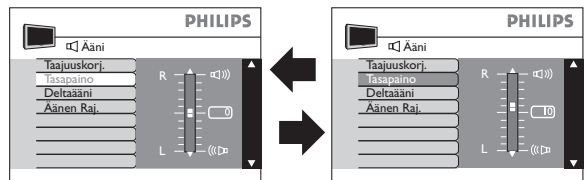

Tasapaino: Säätö oikean ja vasemman kaiuttimen äänen tasapainottamiseksi.

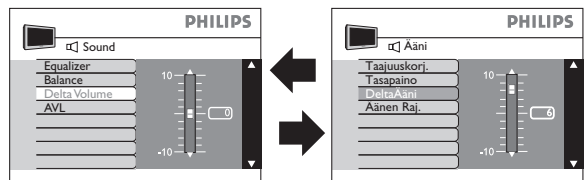

Deltaääni: Kompensoi (tietyin vaihtelalueen sisällä) yksittäisten kanavien äänenvoimakkuuksien eroavuudet.

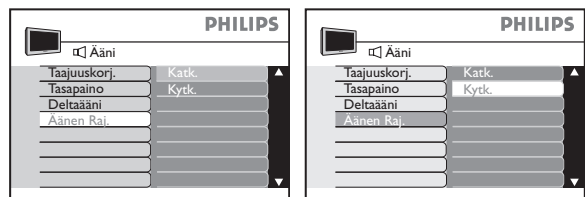

Äänen rajaus: Valitse "Kytk." välttääksesi äänenvoimakkuuden yhtäkkisen lisäyksen kanavia vaihdettaessa tai mainostaukojen yhteydessä.

Toimintojen säätö – Yleistä

Televisio sisältää joitakin erityistoimintoja, joiden avulla voit parantaa katselukokemustasi. Nämä toiminnot ovat:

Ajastin: Asettaa uniajastimen, vaihtaa kanavia tai avata television halutulla hetkellä.

Lapsilukko: Lukitsee kaikki television ohjaspainikkeet. Televisiota voidaan ohjata ainoastaan kaukosäätimen avulla.

Katsojavalvonta: Lukitsee valitut kanavat.

Kuvakallistus: Säättää kuvan kallistuman (ainoastaan laajakuvatelevisioille).

DNR (Dynaaminen kohinanvaimennus): Vähentää kuvahäiriöitä ja heikosta signaalista johtuvaa "kohinaa".

Dyn (Dynaaminen) kontrasti: Vahvistaa yksityiskohtien kontrastia vaaleilla, keskittumilla ja tummilla alueilla.

Active Contr.: Optimoii kuvanlaadun mittaamalla ja analysoimalla saapuvan signaalin ja säätämällä kuvanlaatuasetukset automaattisesti. "Valoisuusilmaisin"-asetus käyttää ilmaisinta säätämään kuvan valoisuusasteen huoneen valoisuudesta riippuen.

Demo: Osoittaa Pixel plus:n ja Active Control:n hyödyt.

1 Avaa päävalikko painamalla näppäintä . Päävalikko ilmestyy näkyviin.

2 Paina kursori alas -painiketta valitaksesi **Toiminnot**. Paina kursori oikealle -painiketta päästäksesi toimintojen asetuksiin.

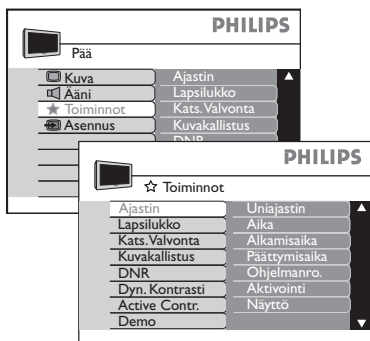

3 Paina kursori ylös tai alas -painiketta valitaksesi asetukset.

4 Paina kursori oikealle -painiketta aloittaaksesi valinnan tai säädön.

Ajastimen, Kats. valvonnan ja Demon tapauksessa katso yksityiskohdat sivuilta 16–18. **Lapsilukon, Kuvakallistuksen, DNR:n, Dyn. kontrastin ja Active Control:n tapauksessa**, paina kursori ylös tai alas -painiketta valitaksesi asetukset. Palauttaaksesi edellisen ruutunäytön, siirry kohtaan 6. Toista kohdat 3–4 säätääksesi muita asetuksia. Kun haluat lopettaa, mene kohtaan 7.

5 Paina kursori oikealle -painiketta vahvistaaksesi.

6 Paina kursori vasemmalle -painiketta päättääksesi valinnan tai säädön.

7 Paina  -painiketta toistuvasti poistuaksesi valikosta. Televisio on nyt valmis katselua varten.

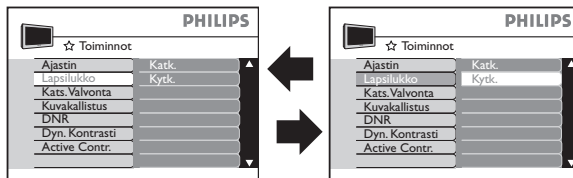

Lapsilukko: Valitse "Kytk." lukitaksesi kaikki ohjaspainikkeet ja "Katk." poistaaksesi lukituksen.

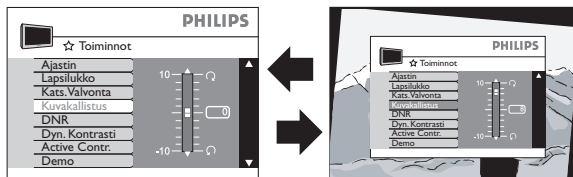

Kuvakallistus: Siirrä kursori ylös kallistaaksesi kuvaa oikealle tai siirrä kursori alas kallistaaksesi kuvaa vasemmalle.

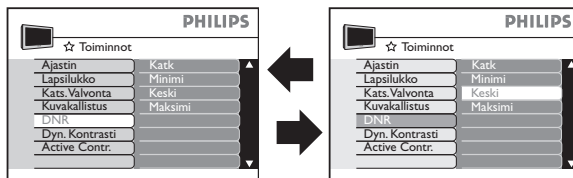

DNR: Valitse Minimii, Keski (optimaalinen asento), Maksimi tai Katk. (pois päältä).

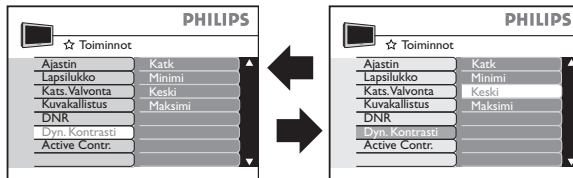

Dyn. kontrasti: Valitse Minimii, Keski (optimaalinen asento), Maksimi tai Katk. (pois päältä).

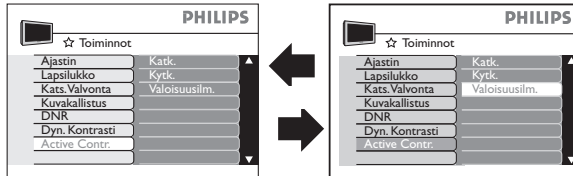

Active Contr.: Valitse "Kytk." optimoidaksesi kuvanlaadun tai "Valoisuusilmaisin" optimoidaksesi ilmaisimen tehokkuuden.

Toimintojen säätö – Ajastin

Tämän toiminnon avulla voit asettaa ajan:

- kytkeäksesi television valmiustilaan aikalistalta käyttämällä "Uniajastin"-toimintoa.
- vaihtamaan kanavaa.

1 Avaa päävalikko painamalla näppäintä (MENU). Päävalikko ilmestyy näkyviin.

2 Paina kursori alas -painiketta valitaksesi **Toiminnot**. Paina kursori oikealle -painiketta päästäksesi toimintojen asetuksiin.

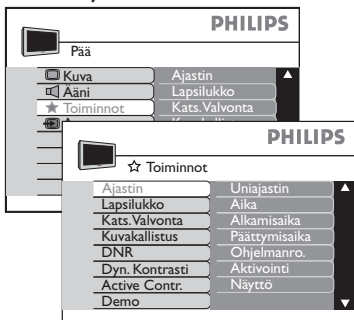

3 Paina kursori oikealle -painiketta aloittaaksesi valinnan tai säädön. Paina kursori ylös tai alas -painiketta valitaksesi Aikaa, aloitusaikaa, lopetusaikaa ja ohjelmanumeroa varten, syötä numerot numeropainikkeiden avulla. Palauttaaksesi edellisen ruutunäytön, siirry kohtaan 5. Toista kohdat 3-4 säätääksesi muita asetuksia. Kun haluat lopettaa, siirry kohtaan 6.

4 Paina kursori oikealle -painiketta vahvistaaksesi.

5 Paina kursori vasemmalle -painiketta päättääksesi valinnan tai säädön.

6 Paina (MENU)-painiketta toistuvasti poistuaksesi valikosta. Televisio on nyt valmis katselua varten.

Uniajastin

Valitse aikalistalta kytkeäksesi television valmiustilaan. Valitse "Katk." peruuttaaksesi toiminnon.

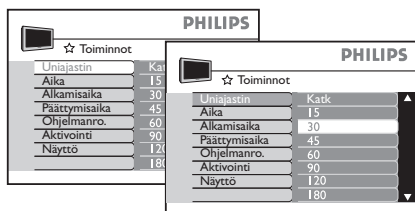

Kanavan vaihto

Aseta ajastin vaihtamaan kanavaa.

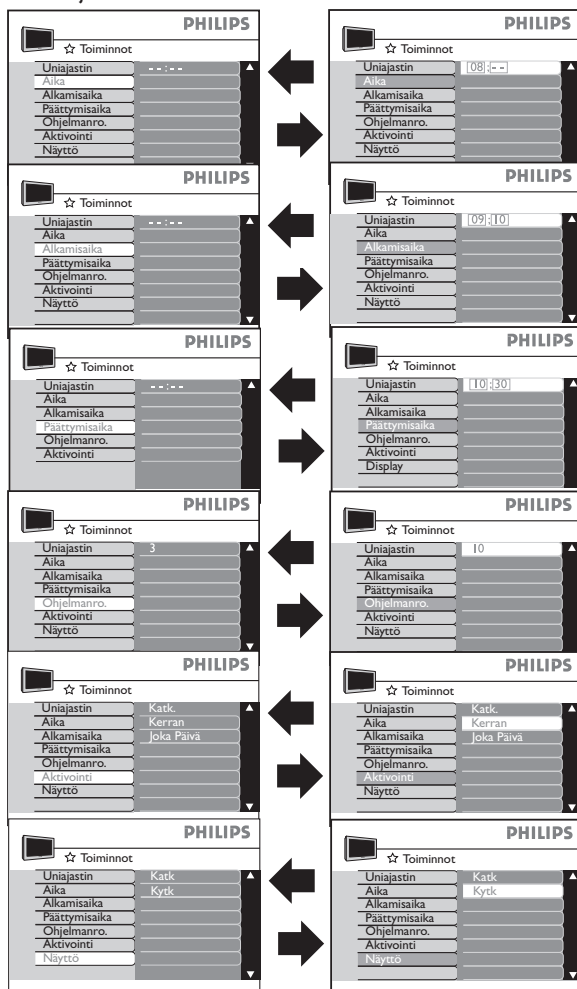

Aika: Aseta viiteaika. Käytä numeropainikkeita syöttääksesi ajan, tunnit ensin ja minuutit sitten. Jos syötät vain yhden numeron, tulee sen eteen laittaa "0".

Aloitus/lopetus -aika: Aseta aika aloittaaksesi/lopettaaksesi laskennan (perustuen viiteaikaan). Käytä numeropainikkeita syöttääksesi ajan, tunnit ensin ja minuutit sitten. Jos syötät vain yhden numeron, tulee sen eteen laittaa "0".

Ohjelmanro.: Kanava, jolle vaihdetaan.

Aktiivointi: Paina "Kerran", ja ajastin aktivoituu yhden kerran, "Päivittäin" ja ajastin aktivoituu joka päivä tai "Katk." kytkeäksesi ajastimen pois päältä.

Näyttö: Valitse "Kytk." näyttääksesi viiveajan ruudulla tai "Katk.", jos et halua viiveajan näkyvän ruudulla.

Toimintojen säätö – Katsojavalvonta

Tämän toiminnon avulla voit valita ajan, jona valitut kanavat tai kaikki kanavat lukitaan, vaihtaa avauskoodia ja perua kaikki aikaisemmat lukitukset.

- 1 Avaa päävalikko painamalla näppäintä (MENU). Päävalikko ilmestyy näkyviin.
- 2 Paina kursori alas -painiketta valitaksesi **Toiminnot**. Paina kursori oikealle -painiketta päästäksesi toimintojen asetuksiin.

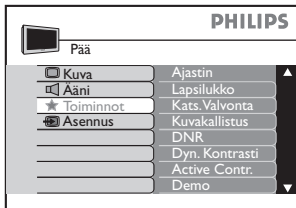

- 3 Paina kursori alas -painiketta valitaksesi **Katsojavalv.** ja paina kursori oikealle -painiketta aloittaaksesi. Näppäile nelinumeroinen tunnuskoodi. Ensimmäisellä kerralla, tai jos olet unohtanut koodin, näppäile 0711 kahdesti. Sinua kehoitetaan näppäilemään "Uusi koodi". Näppäile haluamasi tunnuskoodi ja vahvista näppäilemällä se uudestaan.

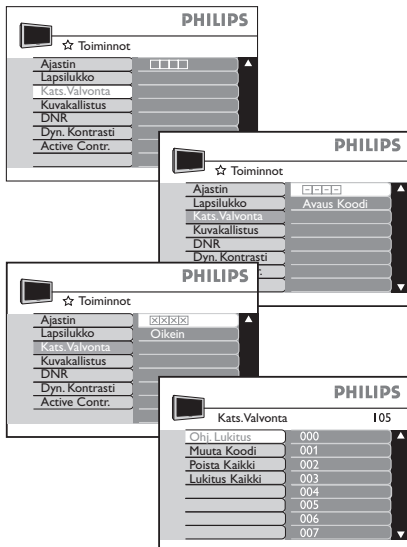

- 4 Siirrä kursoria ylös tai alas valitaksesi asetukset ja oikealle siirtyäksesi muuttamaan asetuksia.
- 5 Paina kursori vasemmalle -painiketta päättääksesi valinnan tai säädön.
- 6 Paina (MENU)-painiketta toistuvasti poistuaksesi valikosta. Televisio on nyt valmis katselua varten.

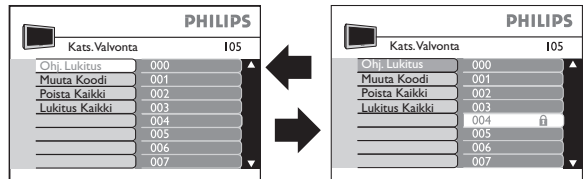

Ohj. lukitus*: Siirrä kursoria oikealle lukitaksesi tai purkaaksesi yksittäisten kanavien lukituksia.

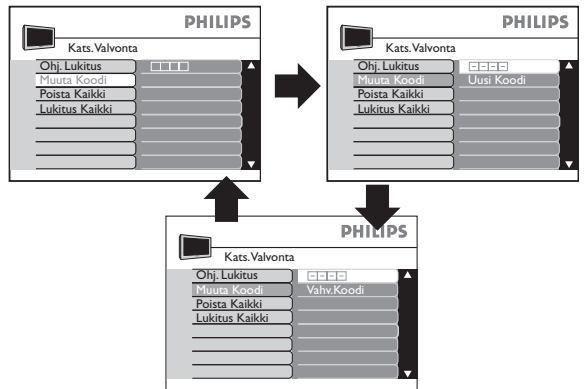

Muuta koodi: Syötä 4-numeroinen koodi kerran muuttaaksesi sen ja toista se vahvistaaksesi.

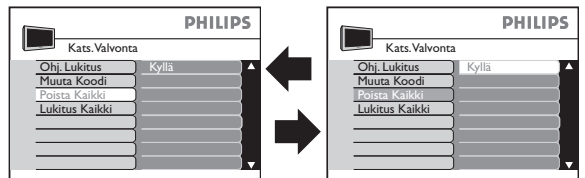

Poista kaikki: Valitse "Kyllä" (poistaaksesi kaikkien kanavien lukituksen).

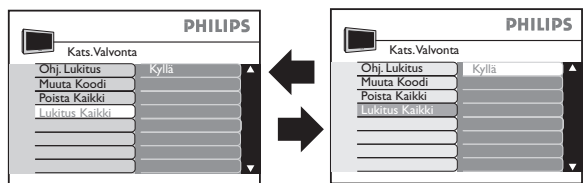

Lukitus Kaikki*: Valitse "Kyllä" (lukitaksesi kaikki kanavat).

* **Huomautus:** Jos kanava on lukittu tällä asetuksella, sinun tulee antaa 4-numeroinen avauskoodi kun seuraavan kerran avaat kyseisen kanavan purkaaksesi lukituksen väliaikaisesti. Jos haluat avata lukituksen pysyvästi, valitse "Tyhjennä".

Toimintojen säätö – Esittelytila (Demo)

Tämä toiminto näyttää kahteen osaan jaetulla ruudulla, Pixel Plus:n ja Active Control:n kuvanlaadun. Saat lisätietoja näistä toiminnoista "Erikoistoiminnot" -osion "Johdanto" sivulta. Tämä toiminto on saatavilla ainoastaan laajakuvatilassa. Tätä toimintoa voidaan käyttää vain Widescreen-tilassa (laajakuva-tv:ssä) ja 4:3-tilassa (tavallisessa tv:ssä).

- 1 Avaa päävalikko painamalla näppäintä . Päävalikko ilmestyy näkyviin.
- 2 Paina kursori alas -painiketta valitaksesi **Toiminnot**. Paina kursori oikealle -painiketta päästäksesi toimintojen asetuksiin.

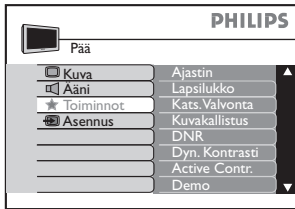

- 3 Paina kursori alas -painiketta valitaksesi **Demon** ja paina kursori oikealle -painiketta päästäksesi demovalintaan.

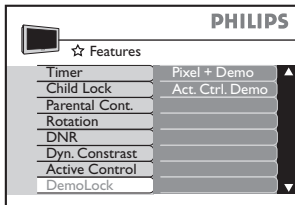

- 4 Siirrä kursoria ylös tai alas valitaksesi **Pixel+ Demon** tai **Act. Ctrl. Demon**.

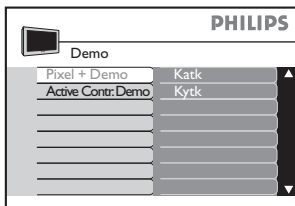

- 5 Paina oikeaa kursorinäppäintä, valitse sitten "On" painamalla kursorinäppäintä alas. Paina oikeaa kursorinäppäintä päästäksesi Demo-tilaan. Televisiuruutu on jaettu kahteen osaan.

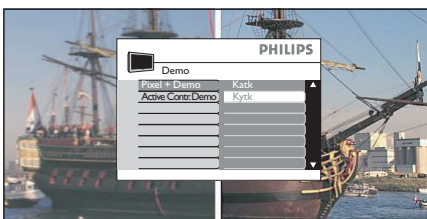

- 6 Paina -painiketta toistuvasti poistuaksesi valikosta. Vasen puoli (Katk.) näyttää kuvan ennen parannusta ja oikea puoli (Kytk.) näyttää kuvan parannuksen jälkeen.



- 7 Demo-tilasta poistuminen:
 - a) paina kaukosäätimestä (for Pixel + Demo) tai (for Active Control Demo) näppäintä kerran. Paina (Pixel+ Demo) tai (Active Control Demo) -painiketta kaukosäätimestä kerran. TAI
 - b) Toista kuvaruutuvalikossa vaiheet 1–5 ja valitse sitten "Ei".

Teksti-tv

Teksti-tv on joidenkin kanavien tarjoama tietojärjestelmä. Tässä televisiossa on 1200 sivun muisti, joka tallentaa suurimman osan teksti-tv:n sivuista ja alasisuista vähentäen näin ollen odotusaikaa. Tätä palvelua käytetään tiettyjen kaukosäätimen painikkeiden avulla.

Huomautus: Aloittaaksesi sinun tulee valita televisiokanava, joka tarjoaa haluamiasi teksti-tv:n palveluita.

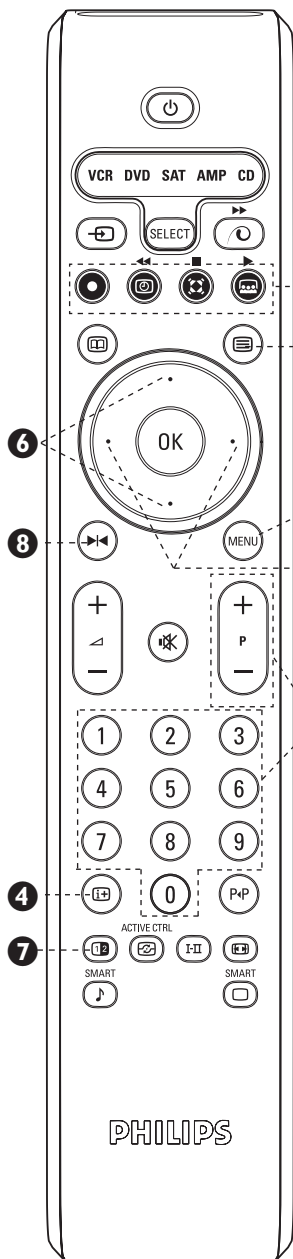

1 Teksti-tv On/Päällekkäinasetus/Off

Paina kerran kytkeäksesi teksti-tv:n päälle. Paina uudestaan asettaaksesi teksti-tv:n sivun ja kanavalla lähetetyn televisioohjelman päällekkäin. Paina kolmannen kerran kytkeäksesi teksti-tv:n pois päältä ja palataksesi lähetettyyn tv-ohjelmaan. Kun teksti-tv kytketään päälle, hakemistosivu ilmestyy näkyviin näyttäen palvelun sisällön. Jokaisella sivulla on oma kolminumeroinen sivunumero.

Huomautus: Jos televisioruutu jää tyhjäksi ja sille ilmestyy viesti "Ei teksti-tv-palvelua!", valittu kanava ei näytä teksti-tv:n palveluita. Kytke Teksti-tv pois päältä ja valitse toinen kanava.

2 + P – tai 0 – 9 Valitse sivu

Paina + P – painiketta valitaksesi suuremman tai pienemmän sivunumeron. Pääset sivulle nopeammin syöttämällä sivunumeron käyttämällä 0 – 9 painikkeita.

3 Pikateksti

Jos olet teksti-tv-tilassa ja pikateksti on mahdollinen, värikoodattu menu ilmestyy sivun alareunaan. Paina oikean väristä painiketta (punainen, vihreä, keltainen tai sininen) päästäksesi sivulle.

4 Hakemisto (sisältö) sivu

Paina palataksesi hakemisto (sisältö) sivulle.

5 Kursori vasemmalle tai oikealle – Valitse alasisu suoraan

Paina valitaksesi edellisen tai seuraavan alasisivun (alasisivut näkyvät sivun alareunassa, esimerkiksi 00 01 02 03).

6 Kursori ylös tai alas – Suurena sivu

Paina kerran suurentaaksesi sivun yläpuoliskon. Paina toisen kerran suurentaaksesi sivun alapuoliskon. Paina kolmannen kerran palauttaaksesi sivun normaaliin kokoonsa.

7 Jaettu sivu (TV ja teksti-tv)

Paina kerran jakaaksesi televisioruudun kahteen osaan. Vasen puolisko näyttää parhaillaan katsotun televisio-ohjelman ja oikea puolisko näyttää teksti-tv:n sivun. Kun painat uudestaan, palaat teksti-tv:n sivulle.

Huomautus: Ei toimi tavallisen (4:3) kuvaruudun kanssa.

8 Säilytä teksti-tv:n sivu

Teksti-tv:n sivut, joilla on alasisuja, siirtyvät automaattisesti seuraavalle alasisulle muutaman sekunnin kuluttua. Paina kerran säilyttääksesi sivun. Paina uudestaan antaaksesi sivujen vaihtua.

9 Suosikkisivu

Ruudun alalaidassa vakiona olevan värikoodatun valikon sijasta voit tallentaa 4 suosikkisivuasi käyttämällä neljää värinäppäintä. Paina painiketta kerran päästäksesi suosikkisivutilaan. Sivun alareunaan ilmestyy "F". Syötä sivunumero, jonka halut tallentaa, esim. 200. Pidä väripainiketta (esim. keltainen) jolle haluat tallentaa sivun painettuna kunnes sivu 200 ilmestyy keltaiseen laatikkoon. Toista toimenpide muiden väripainikkeiden kohdalla. Kun seuraavan kerran avaat teksti-tv:n, sinun suosikkisivusi ilmestyvät värizzitettynä sivun alareunaan. Jos haluat palauttaa alkuperäiset valinnat väliaikaisesti, paina painiketta. Jos haluat poistaa asetuksesi ja palauttaa perusvalinnat, paina painiketta 5 sekunnin ajan.

Kuvaformaatit

Televiölähetyksen tai DVD:n kuva voi olla tavallisessa tai laajakuvatilassa. Jos televisiossasi on laajakuvaruutu, tavallista kuvaa näytettäessä ruudun oikeassa ja vasemmassa laidassa näkyy mustat palkit. Jos televisiossa on tavallinen (4:3) ruutu, laajakuvaa näytettäessä ruudun ala- ja yläreunassa näkyy mustat palkit. Televisiossa on kuitenkin joitakin toimintoja, joiden ansiosta voit optimoida katselunautinnon kuvan tilasta riippumatta.





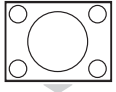
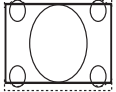
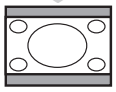





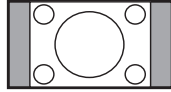

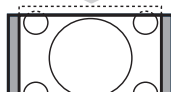

Jos televisiossa on tavallinen (4:3) ruutu

Paina  painiketta tai kursoria vasemmalle tai oikealle valitaksesi katselunautintoasi parantavat formaatit.

Ruutunäyttö	Formaatin nimi	Toiminto
	4:3	Kuva näkyy tavallisessa formaatissa.
	Laajenna 4:3	Kuva laajenee korkeussuunnassa. Tämä poistaa ruudun ylä- ja alalaidassa näkyvät mustat palkit.
	Purista kokoon 16:9	Kuva pakotetaan laajakuvatilaan.

Jos televisiossasi on laajakuvaruutu

Paina  painiketta tai kursoria vasemmalle tai oikealle valitaksesi katselunautintoasi parantavat formaatit.

Ruutunäyttö	Formaatin nimi	Toiminto
	4:3 	Kuva näytetään tavallisessa (4:3) formaatissa. Mustat palkit näkyvät vasemmassa ja oikeassa reunassa. Symboli “  ” nimen vieressä tarkoittaa, että voit laajentaa kuvaa vähitellen painamalla kursori ylös tai alas -painiketta.
	Zoom 14:9 	Kuva laajenee 14:9 formaattiin. Ohuet mustat palkit näkyvät vasemmassa ja oikeassa reunassa. Symboli “  ” nimen vieressä tarkoittaa, että voit siirtää kuvaa ylös tai alas tietyissä rajoissa painamalla kursori ylös tai alas -painiketta.
	Zoom 16:9 	Kuva laajenee 16:9 formaattiin. Tätä käytetään peruuttamaan kuvan ylä- ja alalaidassa näkyvät mustat palkit. Symboli “  ” nimen vieressä tarkoittaa, että voit siirtää kuvaa ylös tai alas tietyissä rajoissa painamalla kursori ylös tai alas -painiketta.
	Tekstizoomaus 	Tämä vaihtoehto näyttää kuvan 4:3 formaatissa käyttäen koko ruudun alan ja jättäen tekstityksen näkyviin. Symboli “  ” nimen vieressä tarkoittaa, että voit siirtää kuvaa ylös tai alas tietyissä rajoissa painamalla kursori ylös tai alas -painiketta.
	Erityissuuri 	Tämä vaihtoehto näyttää kuvan 4:3 formaatissa käyttäen koko ruudun alan ja laajentaen reunoja. Symboli “  ” nimen vieressä tarkoittaa, että voit siirtää kuvaa ylös tai alas tietyissä rajoissa painamalla kursori ylös tai alas -painiketta.
	Laajakuvaruutu	Tämä vaihtoehto palauttaa kuvan oikeat mitat sellaisiksi kuin ne ovat laajakuvatilassa.

Oheislaitteiden kytkentä

Tähän televisioon on mahdollista kytkeä useita eri lisälaitteita. Seuraavilla sivuilla selitetään, kuinka ohjelaitteita voidaan kytkeä television taka- ja sivuosaan. Seuraava selitys viittaa lauseeseen "Kuinka suoritat optimaalisen kytkennän" kannassa.

I Set-Top Box televisioon

HDMI

- A** Kytke antennijohto HD satelliittilautasen mikropäältä HD-vastaanottimeen.
- B** Kytke HD-vastaanotin television HDMI tuloon käyttäen HDMI-johtoa. Voit myös kytkeä sen television YPbPr- tuloon käyttämällä YPbPr-johtoa.
- C** Avaa tv ja HD-vastaanotin. Paina  -painiketta kaukosäätimessä valitaksesi tuloliitännän HDMI:n video- ja audio lähteelle.

Huomautus: Katso HD-vastaanottimeen käyttöohjeesta kuinka se yhdistetään HDMI-liittimeen. Hyväksytty HD-formaatti: 480p/576p/720p/1080i. On erittäin suositeltavaa käyttää HDMI-sertifioitua johtoa parhaan mahdollisen toiminnan varmistamiseksi.

TAI RF-johto

- A** Kytke RF-johto seinästä set-top boxin takana olevaan tuloon.
- B** Käytä toista RF-johtoa kytkeäksesi set-top boxin TV:n antennituloon.
- C** Aseta lähtökytkin set-top boxissa kanavanumerolle 3 tai 4 ja viritä TV samalle kanavalle.

Huomautus: Antennitulosta ei ole HD-vastaanottoa. HD-kuva on mahdollinen ainoastaan HDMI tai YpPr tulon kautta.

2 DVI-liitännällä varustetun laitteen ja TV:n Kytkentä

HDMI

- A** Kytke DVI-liitännällä varustettu laite, kuten esimerkiksi HDTV-vastaanotin TV:n HDMI-tuloon käyttäen HDMI-DVI johtoa.

- B** Yhdistä punaiset/valkoiset audiojohdot television DVI AUDIO -liittimistä DVI-liitännällä varustetun laitteen audiolähtöliittimiin.
- C** Kytke TV ja DVD-soitin/nauhoitin päälle. Paina  painiketta kaukosäätimessä virittääksesi HDMI:n video- ja audio lähteen.

3 TV:n ja DVD-soittimen/tallentimen kytkentä

HDMI

- A** Liitä DVD-soitin/nauhoitin TV:n HDMI-tuloon käyttäen HDMI-johtoa.
- B** Kytke TV ja DVD-soitin/tallennin päälle. Paina  painiketta kaukosäätimessä virittääksesi HDMI:n video- ja audiolähteen.

Laita DVD-levy pyörimään varmistaaksesi, että kytkentä onnistui kunnolla.

TAI

YPbPr

- A** Kytke DVD soitin/nauhoitin TV:n YPbPr-tuloon käyttäen YPbPr-johtoa.
- B** Kytke punaiset/valkoiset audiojohdot audiolähtöliittimiin DVD -soittimessa/nauhoittimessa ja audio AV -tulot televisioon.
- C** Kytke TV ja DVD-soitin/nauhoitin päälle. Paina  painiketta kaukosäätimessä virittääksesi YPbPr:n videolähteen.

Laita DVD-levy pyörimään varmistaaksesi, että kytkentä onnistui kunnolla.

Oheislaitteiden kytkentä

4 TV:n ja VCR/DVD-videon kytkentä

Scart (EXT 1/2)

A Kytke VCR/DVD-soitin/nauhoitin televisioon käyttäen Scart:ia. On suositeltavaa kytkeä oheislaitteet RGB-lähtöön Ext 1:een, joka hyväksyy sekä CVBS:n että RGB:n, koska Ext 2 hyväksyy ainoastaan CVBS:n ja Y/C:n. RGB mahdollistaa paremman kuvanlaadun.

B Kytke TV ja soitin/nauhoitin päälle. Paina  painiketta kaukosäätimessä virittääksesi Scart:n video- ja audiolähteen.

Laita DVD-levy pyörimään varmistaaksesi, että kytkentä onnistui kunnolla.

5 TV:n ja videokameran/ pelikonsolin kytkentä

S-Video

A Kytke S-Video-johto S-Video-tuloon television sivussa ja oheislaitteeseen.

B Kytke punaiset/valkoiset audiojohdot audiolähtöliittimiin laitteessa ja audio AV-tuloihin televisiossa.

C Kytke TV ja laite päälle. Paina  painiketta kaukosäätimessä, kunnes "SVHS Side" ilmestyy TV-ruudulle.

Testaa laitetta varmistaaksesi, että kytkentä onnistui kunnolla.

TAI

Composite Audio/Video

A Kytke keltainen videojohto Video tuloon TV:n sivussa ja oheislaitteeseen.

B Kytke punaiset/valkoiset audiojohdot audio-lähtöliittimiin laitteessa ja audio AV-tuloihin televisiossa.





Huomautus: Monolaitteen tapauksessa kytke ainoastaan valkoinen audiojohto laitteen audiolähdöstä television sivussa olevaan valkoiseen audiotuloon.

C Kytke TV ja laite päälle. Paina  painiketta kaukosäätimessä, kunnes "EXT3" ilmestyy TV-ruudulle.

Paina PLAY tarkistaaksesi, että kytkentä onnistui kunnolla.

Vianetsintä

Katso tässä listassa ehdotetut ratkaisut ennen kuin soitat asiakaspalveluumme. Voit ehkä ratkaista ongelman itse. Jos sinulla on ongelmia oheislaitteen televisioon kytkemisen kanssa, katso kyseistä laitetta koskeva kohta käyttöoppaasta tai ota yhteyttä laitteen huoltopalveluun. Takuu ei korvaa television asennus- ja säätökustannuksia.

Oireet	Mahdollinen syy	Ehdotettu ratkaisu
Heikko signaali ("lumisade" tai "haamu"-kuvat)	Sijaintisi on vuoren tai korkean rakennuksen lähellä	<ul style="list-style-type: none"> Hienosäädä TV-vastaanotto. Seuraa kohdan "Manuaalinen Viritys" (s. 9) ohjeita. Valitse "On" kohdasta "DNR" (s. 15).
Ei kuvaa	<ul style="list-style-type: none"> Televisiota ei ole kytketty päälle Huono yhteys Väärä TV-järjestelmä 	<ul style="list-style-type: none"> Varmista, että televisio on kytketty päälle. Jos sininen merkkivalo palaa, televisio on valmiustilassa. Paina  painiketta kerran kytkääksesi television päälle. Varmista, että kaikki kytkennät on suoritettu kunnolla. Valitse oikea "Järjestelmä" kohdasta "Manuaalinen viritys" (s. 9). Oheislaitteesi videolähtö voi olla eri videoformaattissa esim. RGB, Y/C tai CVBS. Varmista, että videoformaatti on oikea (RGB, Y/C tai CVBS).
Ei kuvaa oheislaitteesta	• Väärä kanava	<ul style="list-style-type: none"> Paina  painiketta kerran tarkistaaksesi oikean kanavan oheislaitteelle. Paina monta kertaa valitaksesi kanavan.
Mustat pallit ruudun ylä- tai alalaidassa tai ruudun vasemmassa ja oikeassa reunassa	Kuvaformaatti ei ole yhdenmukainen TV-formaatin kanssa	Katso mahdolliset säädöt kohdasta "Kuvaformaattit" (s. 19).
Ei ääntä	<ul style="list-style-type: none"> Väärä TV-järjestelmä Ääntä ei ole käännetty päälle 	<ul style="list-style-type: none"> Valitse oikea "Järjestelmä" kohdasta "Manuaalinen viritys" (s. 9). Paina kaukosäätimen äänipainiketta säätääksesi äänentason. Jos  symboli näkyy ruudun vasemmassa yläkulmassa, paina  painiketta kaukosäätimestä kääntääksesi äänen päälle.
Tuntematon merkki Teksti-tv:n sivulla	• Väärä maa-asetus	<ul style="list-style-type: none"> Mene asennusvalikkoon ja valitse oikea "Maa" -asetus (s. 7).
Kaukosäädin ei toimi	<ul style="list-style-type: none"> Väärässä tilassa Paristo-ongelma 	<ul style="list-style-type: none"> Paina  painiketta kaukosäätimestä monta kertaa poistaaksesi mahdollisesti palavan valomerkin audio-video-laitteen näytöltä. Tarkista, että paristot on asetettu kunnolla ja oikeaan suuntaan kaukosäätimen lokerossa, ja että ne eivät ole kuluneet. Vaihda tarvittaessa (s. 2).

Jos et edelleenkaan saa selvitettyä ongelmaa, kirjoita ylös televisiosi viitenumerot (pakkauksessa tai television takana) ennen kuin soitat asiakaspalveluun.

Termit	Selitys
4:3 ja 16:9	Viittaa TV-kuvan- tai ruudun leveyden ja korkeuden väliseen suhteeseen. Tavallisessa televisiossa suhde on 4/3, josta termi 4:3. Suurin osa televisioista on tämän suhteen mukaisia. Tämän vuoksi myös lähetyksen kuva on tässä muodossa. On kuitenkin myös televisioita, joissa tämä suhde on 16:9 (tai laajakuva) muistuttaen valkokangasta, koska elokuvat on tehty tämän mallin mukaisesti. Uusi TV-järjestelmä sisältää sekä 4:3 että 16:9 -tilat ja voi vaihdella niiden välillä automaattisesti.
100 Hz Digitaalinen skannaus	Tavallinen televisio näyttää kuvan skannaamalla 50 kertaa sekunnissa (50 Hz). Taajuus on havaittavissa paljaalla silmällä värähtelevänä kuvana. 100 hzin televisio näyttää kuvan skannaamalla 100 kertaa sekunnissa poistaen samalla kuvan värinän. Philips' digital scan kaksinkertaistaa skannauksen määrän tehden sen näkymättömäksi. Seurauksena on vakaampi kuva, jota on rentouttavampi katsella.
Audio Video (AV)	Termi, jota käytetään usein puhuttaessa TV-vastaanottimen tai videolaitteen kanavasta, joka on suunniteltu vastaanottamaan audio-video -signaaleita. Kanava aktivoi automaattisesti erityisen piirin TV:n sisällä estämään kuvan vääristymisen. Sitä käytetään myös audio-video -prosessoreille, jotka hyväksyvät molempien tyyppiset signaalit.
CVBS	Tulee sanoista Composite Video Baseband Signal (komposiittivideosignaali). Televisiossa tällä tarkoitetaan videosignaalia väritiedot ja synkit mukaan lukien .
HDMI	Tulee sanoista High-Definition Multimedia Interface (multimedialiitäntä teräväpiirtosignaali). HDMI mahdollistaa digitaalisen RGB-kytkennän lähteestä näyttölle. Estämällä muuntumisen vastaanantaisiksi signaaliksi se saa aikaan virheettömän kuvan. Virheetön signaali vähentää värähtelyä ja tekee kuvasta selkeämmän. HDMI mahdollistaa parhaimman mahdollisen lähtöerottelutarkkuuden lähdelaitteen kanssa. HDMI-tulo on täysin yhdenmukainen DVI-lähteiden kanssa, mutta sisältää digitaalitaaliodin. HDMI käyttää HDCP-kopiosuojausta.
HD-televisio	Nauti aidon teräväpiirtotelevision upeasta kuvanlaadusta ja valmistaudu HD-lähteisiin, kuten esimerkiksi HDTV-lähetykset, Blue-ray DVD tai HDVD. HD-televisio on suojattu tuotemerkki, jonka tarjoama kuvanlaatu menee vielä edistynyttä skannausta pidemmälle. Se on EICTA:n tuokkojen standardien mukainen voidakseen tarjota HD-ruudun ja teräväpiirtosignaalin erottelukyvyn ja kuvanlaadun hyödyt. Sillä on universaali kytkentä sekä samanlaisiin YPbPr että digitaalisiin DVI tai HDMI-kytkentöihin jotka sisältävät HDCP:n. Se voi näyttää 720p, ja 1080i signaaleita 50 ja 60 Hz:llä.
RGB-signaalit	Kyseessä on punainen, vihreä ja sininen videosignaali jotka ajavat punaisen, vihreän ja sinisen emitterin suoraan katodisädeputkeen. Näiden signaalien käyttö mahdollistaa paremman kuvanlaadun.
Järjestelmä	TV-kuvaa ei lähetetä samalla tavalla kaikissa maissa. On olemassa erilaisia standardeja. Tätä ei pidä sekoittaa PAL tai SECAM -värikoodien kanssa. PAL:ia käytetään suurimmassa osassa Euroopan maista ja SECAM:ia Ranskassa, Venäjällä ja useimmissa Afrikan maissa.

Tekniset tiedot

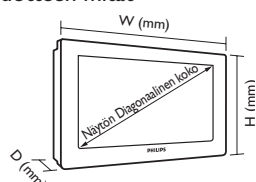
Mallin numero	28PW9551	32PW9551	29PT9521
Kuva/Näyttö			
Kuvasuhde	16:9		4:3
Näytön diagonaalinen koko	28 tuumaa	32 tuumaa	29 tuumaa
Kuvan parannus	Digital Crystal Clear, Active Control + Valoisuusilmaisim, Dynaaminen kohinanvaimennus, Kuvanpysäytys, 3D Combfilter, Progressiivinen skannaus, Terävyyden säätö Pixel Plus ja Reunanpehmennys, Luminanssiterävöinti, Scan Velocity Modulation		
Ääni			
Lähtöteho	2 x 10 W		
Äänen parannus	Digitaalinen äänenprosessointi, Graafinen taajuuskorjain		
Äänijärjestelmä	Nican Stereo, Virtual Dolby Surround		
Näytön kielet	21 Euroopan kieltä		
Kytkenä			
Taka	Ext 1 Scart: RGB, CVBS tulo/lähtö, Audio tulo/lähtö Ext 2 Scart: S-Video tulo, CVBS tulo/lähtö, Audio tulo/lähtö Ext 4: YPbPr, Audio L/R tulo Ext 5: HDMI, Audio L/R tulo		
Sivu	Sivu Ext 3 sivu: S-Video Y/C, CVBS tulo, Audio L/R tulo, kuuloke (3.5 mm) lähtö		
Tehonkulutus			
Nimellinen	110 W	115 W	110 W
Valmiustila	<1 W		
Paino ja mitat			
Paino (pakkauksen kanssa)	42 kg	57 kg	50 kg
Paino (ilman pakkausta)	37 kg	50 kg	44 kg
Tuotteen mitat	L 766 mm K 503 mm S 487 mm	L 862 mm K 554 mm S 528 mm	L 740 mm K 583 mm S 484 mm
			

Spesifikaatiota ja Oikeudet muutoksiin pidätetään.

Table of TV frequencies.
Frequenztafel der Fernsehsender.
Liste des fréquences TV.
Frequentietabel TV-Zenders.
Tabella delle frequenze TV.
Lista de frecuencias TV.

Lista das frequências TV
Översigt over tv-frekvenser.
Tabell over TV-frekvenser.
Tabell över TV-frekvenser.
TV-taajuustaulukko.
Κατάλογος συχνότητων πομπών.

Список частот передатчиков.
A televízió-adóállomások
frekvenciáinak a listája.
Lista częstotliwości stacji nadawczych.
Seznam frekvenčních pásem vysílačů.
Zoznam frekvenčných pásiem vysílačov.

EUROPE

CANAL	FREQ (MHz)	CANAL	FREQ (MHz)	CANAL	FREQ (MHz)
E2	48.25	S15	259.25	33	567.25
E3	55.25	S16	266.25	34	575.25
E4	62.25	S17	273.25	35	583.25
E5	175.25	S18	280.25	36	591.25
E6	182.25	S19	287.25	37	599.25
E7	189.25	S20	294.25	38	607.25
E8	196.25	H1	303.25	39	615.25
E9	203.25	H2	311.25	40	623.25
E10	210.25	H3	319.25	41	631.25
E11	217.25	H4	327.25	42	639.25
E12	224.25	H5	335.25	43	647.25
R1	49.75	H6	343.25	44	655.25
R2	59.25	H7	351.25	45	663.25
R3	77.25	H8	359.25	46	671.25
R4	85.25	H9	367.25	47	679.25
R5	93.25	H10	375.25	48	687.25
R6	175.25	H11	383.25	49	695.25
R7	183.25	H12	391.25	50	703.25
R8	191.25	H13	399.25	51	711.25
R9	199.25	H14	407.25	52	719.25
R10	207.25	H15	415.25	53	727.25
R11	215.25	H16	423.25	54	735.25
R12	223.25	H17	431.25	55	743.25
S1	105.25	H18	439.25	56	751.25
S2	112.25	H19	447.25	57	759.25
S3	119.25	21	471.25	58	767.25
S4	126.25	22	479.25	59	775.25
S5	133.25	23	487.25	60	783.25
S6	140.25	24	495.25	61	791.25
S7	147.25	25	503.25	62	799.25
S8	154.25	26	511.25	63	807.25
S9	161.25	27	519.25	64	815.25
S10	168.25	28	527.25	65	823.25
S11	231.25	29	535.25	66	831.25
S12	238.25	30	543.25	67	839.25
S13	245.25	31	551.25	68	839.25
S14	252.25	32	559.25	69	855.25

FRANCE

CANAL	FREQ (MHz)
2	55.75
3	60.50
4	63.75
5	176.00
6	184.00
7	192.00
8	200.00
9	208.00
10	216.00
B	116.75
C	128.75
D	140.75
E	159.75
F	164.75
G	176.75
H	188.75
I	200.75
J	212.75
K	224.75
L	236.75
M	248.75
N	260.75
O	272.75
P	284.75
Q	296.75

ITALY

CANALE	FREQ (MHz)
A	53.75
B	62.25
C	82.25
D	175.25
E	183.75
F	192.25
G	201.25
H	210.25
H1	217.25

Information for users in the UK (not applicable outside the UK)

Positioning the TV

For the best results, choose a position where light does not fall directly on the screen, and at some distance away from radiators or other sources of heat. Leave a space of at least 5 cm all around the TV for ventilation, making sure that curtains, cupboards etc. cannot obstruct the air flow through the ventilation apertures. The TV is intended for use in a domestic environment only and should never be operated or stored in excessively hot or humid atmospheres.

General Points

Please take note of the section entitled 'Tips' at the end of this booklet.

Interference

The Department of Trade and Industry operates a Radio Interference Investigation Service to help TV licence holders improve reception of BBC and IBA programmes where they are being spoilt by interference.

If your dealer cannot help, ask at a main Post Office for the booklet "How to Improve Television and Radio Reception".

Mains connection

Before connecting the TV to the mains, check that the mains supply voltage corresponds to the voltage printed on the type plate on the rear panel of the TV. If the mains voltage is different, consult your dealer.

Important

Should it become necessary to replace the mains fuse, this must be replaced with a fuse of the same value as indicated on the plug.

1. Remove fuse cover and fuse.
2. The replacement fuse must comply with BS1362 and have the ASTA approval mark. If the fuse is lost, make contact with your retailer in order to verify the correct type.
3. Refit the fuse cover.

In order to maintain conformity to the EMC directive, the mains plug on this product must not be removed.

Connecting the aerial

The aerial should be connected to the socket marked  at the back of the set. An inferior aerial is likely to result in a poor, perhaps unstable picture with ghost images and lack of contrast. Make-shift loft or set-top aerials are often inadequate. Your dealer will know from experience the most suitable type for your locality.

Should you wish to use the set in conjunction with other equipment, which connects to the aerial socket such as TV games, or a video camera it is recommended that these be connected via a combiner unit to avoid repeated connection and disconnection of the aerial plug.

Fitting the stand (if provided)

Use only the stand provided with the set, making sure that the fixings are properly tightened. A diagram showing how to assemble the stand is packed with the stand. Never use a make-shift stand, or legs fixed with woodscrews.



Specifications are subject to change without notice
Trademarks are the property of Koninklijke Philips Electronics N.V. or their respective owners
2005 © Koninklijke Philips Electronics N.V. All rights reserved

www.philips.com



Free Manuals Download Website

<http://myh66.com>

<http://usermanuals.us>

<http://www.somanuals.com>

<http://www.4manuals.cc>

<http://www.manual-lib.com>

<http://www.404manual.com>

<http://www.luxmanual.com>

<http://aubethermostatmanual.com>

Golf course search by state

<http://golfingnear.com>

Email search by domain

<http://emailbydomain.com>

Auto manuals search

<http://auto.somanuals.com>

TV manuals search

<http://tv.somanuals.com>