



Instructions for use  
**English 4**

Instructions pour l'utilisation  
**Français 9**

Modo de empleo  
**Español 14**

Bedienungsanleitung  
**Deutsch 19**

Gebruiksaanwijzing  
**Nederlands 24**

Istruzioni per l'uso  
**Italiano 29**

Instruções de uso  
**Português 34**

Οδηγίες χρήσης  
**Ελληνικά 39**

Bruksanvisning  
**Svenska 44**

Vejledning  
**Dansk 49**

Bruksanvisning  
**Norsk 54**

Käyttöohje  
**Suomi 59**

# Bedtime Magic Room Projector

## SBC SC940



# PHILIPS



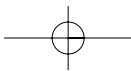

**☎ Helpline - [www.p4c.philips.com](http://www.p4c.philips.com)**

**België & Luxemburg/  
Belgien & Luxemburg/  
Belgique & Luxembourg  
(Belgium & Luxembourg)**  
Tel: 070 222303

**Danmark (Denmark)**  
Tlf: 808 82814

**Deutschland (Germany)**  
Phone: 0180 53 56 767

**España (Spain)**  
Phone: 902 11 33 84

**France**  
Phone: 08 25 88 97 89

**Ἑλλάς (Greece)**  
Phone: 00800 3122 1280

**Ireland**  
Phone: 35 317 640000

**Italia (Italy)**  
Phone: 199118899

**Nederland (Netherlands)**  
Phone: 0900 8406

**Norge (Norway)**  
Phone: 2274 8250

**Österreich (Austria)**  
Phone: 0810 001203

**Portugal**  
Phone: 35 11 416 3333

**Schweiz/ Suisse/ Svizzera  
(Switzerland)**  
Tel.: 0844 800 544

**Suomi (Finland)**  
puh. 09 615 80 250

**Sverige**  
Phone: 08 598 522 50

**UK (United Kingdom)**  
Phone: 0870 9009070

**USA (United States of  
America)**  
Phone: 1-800-5310039

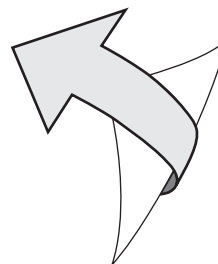

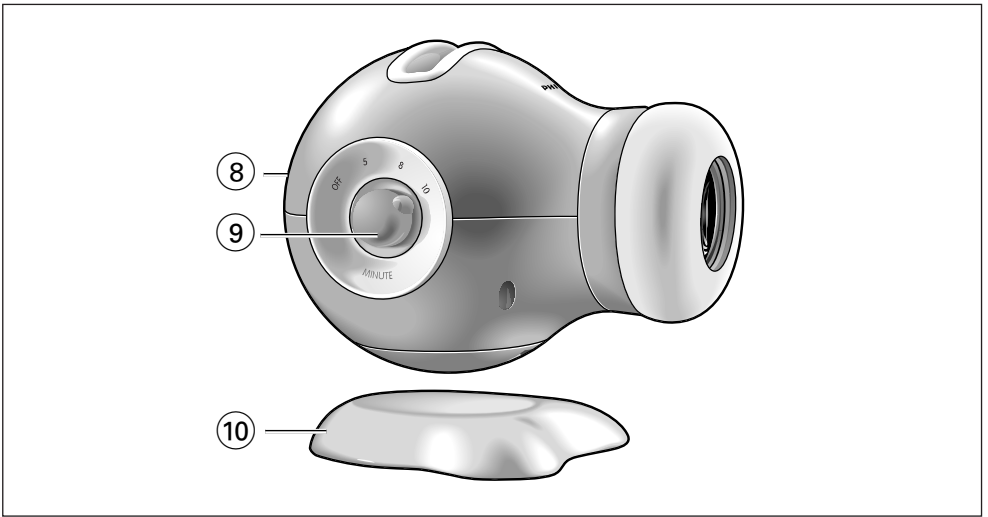
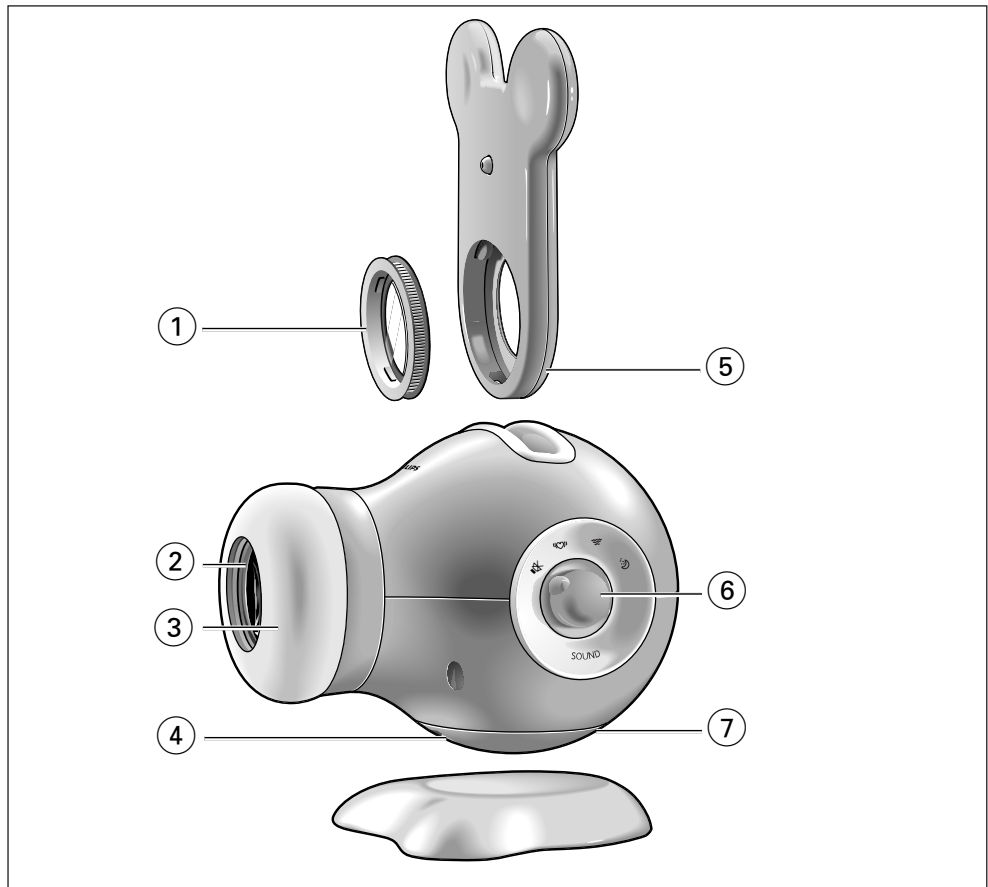

## O seu projector de quarto Teatro Mágico

### SBC SC940

A Philips dedica-se a produzir produtos fiáveis, concebidos a pensar no bem-estar do bebé, produtos de que os pais jovens realmente necessitam. Produtos que pela sua fiabilidade e qualidade de utilização trazem consigo a tranquilidade de espírito. Este projector de quarto Teatro Mágico ajudará o seu bebé a adormecer com sons calmantes e imagens adequadas. Utilizando formas, cores e sons relacionados com várias idades, pode com ele estimular o desenvolvimento auditivo e visual do bebé. Pode também criar as suas próprias imagens para dar vida à história que conta diariamente ao bebé para o adormecer! Ter um ritual habitual à hora de deitar ajuda o bebé a descontraír ao fim de um dia energético, dando-lhe o tempo necessário para relaxar e adormecer com facilidade.

Leia atentamente este manual do utilizador antes de usar o projector de quarto Teatro Mágico. Guarde o manual de utilização e a embalagem, já que eles contêm informação importante.

#### Philips Baby Care, Taking care together

Descrição geral do produto.

Ilustrações na aba interior.

- 1 Roda de diapositivo**  
Contém o diapositivo
- 2 Lente**
- 3 Anel de foco**  
Regula o foco da imagem projectada.
- 4 MOTOR ON/OFF**  
Liga e desliga a função de rotação.
- 5 Suporte do diapositivo**
- 6 Selector SOUND**  
- Liga e desliga o som.  
- Selecciona sons.
- 7 Compartimento das pilhas**
- 8 Compartimento da lâmpada**
- 9 Comando ON/OFF do temporizador**  
- Liga e desliga o projector.  
- Selecciona o tempo de projecção desejado.
- 10 Base do projector**

### Preparar o projector de quarto Teatro Mágico para utilização

#### Colocação das pilhas

O projector de quarto Teatro Mágico requer 4 pilhas tipo AA (não incluídas). Também poderá usar pilhas AA recarregáveis, mas estas pilhas têm um tempo de funcionamento mais curto.



- 1 Abra o compartimento das pilhas (7) rodando a ranhura em sentido contrário ao dos ponteiros do relógio, aproximadamente 1/4 de volta. Para isto, use uma moeda.

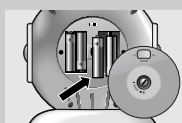

- 2 Coloque quatro pilhas AA, seguindo as indicações + e - que se encontram dentro do compartimento.

- 3 Volte a colocar a tampa no compartimento.



- 4 Feche o compartimento das pilhas (7) rodando a ranhura no sentido dos ponteiros do relógio, aproximadamente 1/4 de volta. Para isto, use uma moeda.

### Utilização do projector de quarto Teatro Mágico

#### Posicionamento do projector de quarto Teatro Mágico

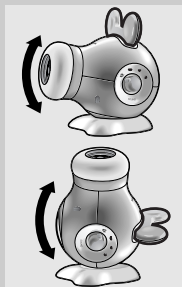

- O projector de quarto Teatro Mágico é adequado para projecção na parede ou no tecto e pode ser posicionado em qualquer ângulo.
- Para obter a melhor qualidade de imagem possível, deverá colocar o projector a uma distância entre 1,5 e 5 m da parede ou do tecto.
- A melhor qualidade de projecção é obtida num quarto escuro.

#### Colocação dos diapositivos

Os diapositivos fornecidos destinam-se a diversas idades do bebé. O bebé tirará um prazer máximo das imagens projectadas se a imagem escolhida for adequada à sua idade.

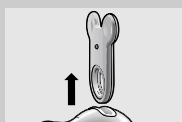

- 1 Retire o suporte do diapositivo (5) do projector.

- 2 Retire a roda de diapositivo do suporte do diapositivo e retire o disco impresso (o diapositivo) da roda (1).

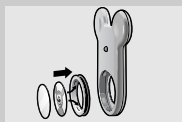

- 3 Coloque o diapositivo escolhido na roda de diapositivo. Certifique-se de que o diapositivo fica colocado por baixo das patilhas de fixação que se encontram no rebordo da roda de diapositivo.

- 4 Volte a colocar a roda no suporte do diapositivo (5).

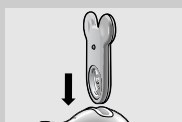

- 5 Volte a colocar o suporte do diapositivo no projector com o pequeno botão voltado para a frente. Introduza o suporte até ele encaixar no lugar com um clique.

## 36 PORTUGUÊS



---

**Seleção do som**

- Coloque o selector de som SOUND (6) na posição do símbolo do som desejado:
  - 🔊 - sem som;
  - 👂 - som reconfortante de um coração a bater;
  - 🌊 - água a correr;
  - 🎵 - suave canção de embalar.



---

**Programação do temporizador**

- Coloque o comando do temporizador ON/OFF (9) na posição do tempo de reprodução desejado.
  - > É iniciada a reprodução do som.

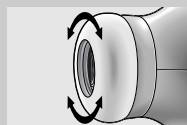

---

**Focar a imagem**

- Rode o anel de foco (3) para regular o foco da imagem projectada.



---

**Rodar a imagem projectada**

Pode projectar imagens fixas e imagens rotativas. De um modo geral, os bebés gostam de imagens móveis, mas se o seu bebé preferir uma imagem fixa, poderá usar uma imagem deste tipo.

- Coloque o interruptor MOTOR ON/OFF (4) na posição ON (ligado).
  - > Quando o projector estiver ligado, a imagem rodará lentamente.

---

**Fazer os seus próprios diapositivos**

Pode avivar ainda mais a magia da história que conta ao seu bebé à hora de deitar, desenhando as suas próprias imagens e projectando-as na parede ou no tecto do quarto.

Use marcadores permanentes para desenhar nos diapositivos em branco fornecidos.

Coloque o seu próprio diapositivo conforme indicado em "Colocação dos diapositivos".

Se acabar os diapositivos em branco, pode também usar transparências em branco.

## Manutenção

### Substituição da lâmpada



- 1 Abra o compartimento da lâmpada (8) rodando a ranhura em sentido contrário ao dos ponteiros do relógio, aproximadamente 1/4 de volta. Para isto, use uma moeda.



- 2 Retire a lâmpada.

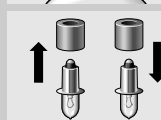

- 3 Retire o tubo de isolamento da lâmpada velha e coloque-o na lâmpada nova.

- 4 Coloque a lâmpada nova no compartimento.

- 5 Volte a colocar a tampa no compartimento.

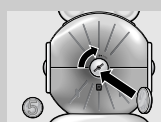

- 6 Feche o compartimento da lâmpada (8) rodando a ranhura no sentido dos ponteiros do relógio, aproximadamente 1/4 de volta. Para isto, use uma moeda.

### Substituição das pilhas

- 1 Abra o compartimento das pilhas (7) rodando a ranhura em sentido contrário ao dos ponteiros do relógio, aproximadamente 1/4 de volta. Para isto, use uma moeda.

- 2 Coloque quatro pilhas AA, seguindo as indicações + e - que se encontram dentro do compartimento.

- 3 Volte a colocar a tampa no compartimento.

- 4 Feche o compartimento das pilhas (7) rodando a ranhura no sentido dos ponteiros do relógio, aproximadamente 1/4 de volta. Para isto, use uma moeda.

**38 PORTUGUÊS****Informação importante**

- Utilize apenas pilhas do mesmo tipo.
- Ao deitar fora as pilhas usadas, faça-o de uma forma que respeite o ambiente.
- Não misture pilhas velhas com pilhas novas.
- Não misture pilhas de tipos diferentes: alcalinas, normais ou recarregáveis.
- Se vai estar muito tempo sem usar o projector, retire as pilhas. Se as pilhas verterem, poderão danificar o produto.
- Não tente recarregar pilhas não recarregáveis.
- As pilhas gastas necessitam de ser retiradas do produto.
- Não ligue em curto circuito os pontos de ligação da pilha.
- Coloque correctamente todas as pilhas, com os pólos + e - nas posições indicadas na unidade.
- Não misture pilhas velhas com pilhas novas, nem pilhas de carvão com pilhas alcalinas, etc.
- Retire as pilhas se a unidade vai estar muito tempo sem ser usada.
- As pilhas contêm substâncias químicas, pelo que deverão ser deitadas fora com as devidas precauções.

Este produto é destinado a bebés, tendo em vista deleitá-los com imagens projectadas na parede. O produto deve apenas ser accionado pelos pais ou por crianças com mais de 3 anos!

**Dados técnicos****Fonte de alimentação:**

4 pilhas AA (ou equivalentes). Recomendamos a utilização de pilhas Philips eXtreme Life ou Philips Powerlife.

**Lâmpada:**

lâmpada Krypton, 3,6V, 0,3A, casquilho P13,5s.

**Tempo de reprodução:**

5, 8 ou 10 minutos.



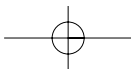

A series of 25 horizontal lines for writing, starting from the line below the pencil and extending to the bottom of the page.

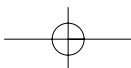
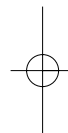
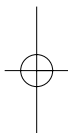

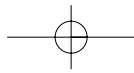
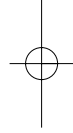
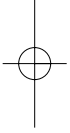
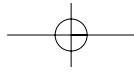

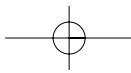

**Guarantee certificate**   **Certificat de garantie**   **Garantieschein**  
**Garantiebewijs**   **Certificado de garantia**   **Certificato di garanzia**  
**Certificado de garantia**   **Εγγύηση**   **Garanticertifikat**  
**Garantibevis**   **Garantibevis**   **Takuutodistus**

# 1

year warranty  
 année garantie  
 Jahr Garantie  
 jaar garantie  
 año garantia  
 anno garanzia

χρόνος εγγύηση  
 år garanti  
 år garanti  
 år garanti  
 vuosi takuu  
 año garantia

Type: **SBC SC940**

Serial nr: \_\_\_\_\_

Date of purchase - Date de la vente - Verkaufsdatum - Aankoopdatum -  
 Fecha de compra - Date d'acquisto - Data da aquisição - Ημερομηνία αγοράς -  
 Inköpsdatum - Anskaffelsesdato - Kjøpedato - Oatopäivä

Dealer's name, address and signature  
 Nom, adresse et signature du revendeur  
 Name, Anschrift und Unterschrift des  
 Händlers  
 Naam, adres en handtekening v.d.  
 handelaar  
 Nombre, dirección y firma del distribuidor  
 Nome, indirizzo e firma del fornitore

Ονοματεπώνυμο, διεύθυνση και υπογραφή  
 του εμπ. προμηθευτή  
 Återförsäljarens namn, adress och signatur  
 Forhandlerens navn, adresse og underskrift  
 Forhandlerens navn, adresse og underskrift  
 Jälleenmyyjän nimi, osoite ja allekirjoitus  
 Nome, morada e assinatura da loja

**www.philips.com**

This document is printed on chlorine  
 free produced paper  
 Data subject to change without notice  
 Printed in China

**CE 0682**

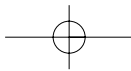

## Free Manuals Download Website

<http://myh66.com>

<http://usermanuals.us>

<http://www.somanuals.com>

<http://www.4manuals.cc>

<http://www.manual-lib.com>

<http://www.404manual.com>

<http://www.luxmanual.com>

<http://aubethermostatmanual.com>

Golf course search by state

<http://golfingnear.com>

Email search by domain

<http://emailbydomain.com>

Auto manuals search

<http://auto.somanuals.com>

TV manuals search

<http://tv.somanuals.com>