

# ultra fast bottle warmer SBC SC250

Instructions for use  
**English 4**

Instructions pour l'utilisation  
**Français 10**

Modo de empleo  
**Español 16**

Bedienungsanleitung  
**Deutsch 22**

Gebruiksaanwijzing  
**Nederlands 28**

Istruzioni per l'uso  
**Italiano 34**

Instruções de uso  
**Português 40**

Οδηγίες χρήσης  
**Ελληνικά 46**

Bruksanvisning  
**Svenska 52**

Vejledning  
**Dansk 58**

Bruksanvisning  
**Norsk 64**

Käyttöohje  
**Suomi 70**

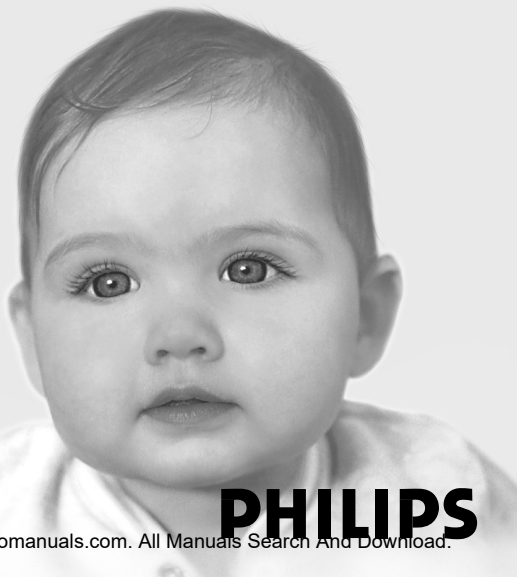

# PHILIPS

 **Helpline** [www.p4c.philips.com](http://www.p4c.philips.com)

---

**België/Belgien/Belgique**

070 222 303

**Danmark**

808 82814

**Deutschland**

0180 535 6767

**España**

902 113 384

**France**

0825 889789

**Ελλάδας**

0 0800 3122 1280

**Ireland**

0176 40292

**Italia**

199 11 88 99

**Nederland**

0900-8406

**Norge**

2274 8250

**Österreich**

0810 001 203

**Portugal**

2 1416 3033

**Schweiz/ Suisse/ Svizzera**

0844 800 544

**Suomi**

09 6158 0250

**Sverige**









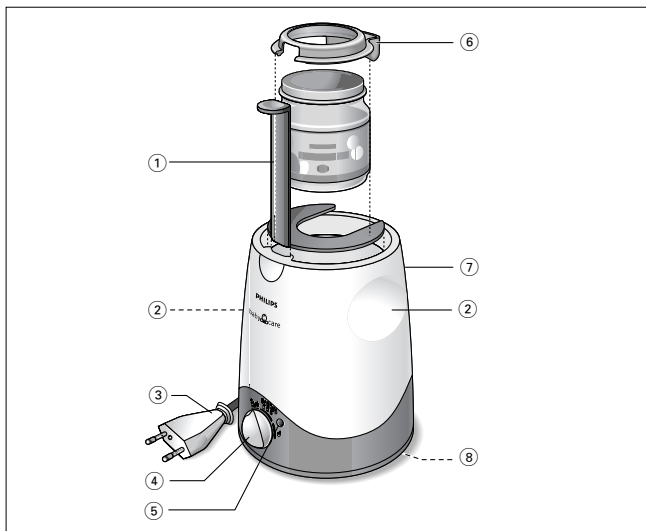





08 5985 2250

**UK (United Kingdom)**

0870 900 9070





		
	20°C/10°C	10ml/20ml
 180-250ml	20°C	10ml
 110-180ml	20°C	10ml
 50-110ml	20°C	10ml
*  180-250ml	10°C 	20ml
*  110-180ml	10°C 	20ml
*  50-110ml	10°C 	20ml
	Max. 1 hr. 	

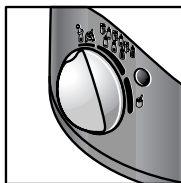

10ml = 

20ml =  

**Functional Overview** - Product illustration on inside flap

- ① Bottle and jar lifter
- ② Hand grips
- ③ Mains plug
- ④ Click-step control knob
- ⑤ Indicator lamp
- ⑥ Ring with water cup
- ⑦ Container
- ⑧ Cable reservoir

**Important Safeguards**

- Read and save these instructions
- Never use the unit without water in it.
- Do not touch hot surfaces. Use handles or grips.
- Do not move an appliance containing hot liquids.
- Do not immerse appliance, cord or plugs in water or other liquid.
- Close supervision is necessary when the unit is used near children.
- Do not let cord hang over edge of table or counter.
- Do not place on hot surfaces or in a heated oven.
- Test food on inside of hand before serving to ensure it is at a safe temperature for your baby.
- Use only containers that have been approved for boiling.
- Only use the Baby Bottle Warmer when the ambient temperature is between +7°C and +37°C.

## Installation

Before connecting the Baby Bottle Warmer to the mains, check to ensure that the mains outlet is 230V AC.

- 1 Place the Baby Bottle Warmer out of the reach of children and on a dry, non-slip, horizontal surface.
- 2 Turn the click-step control knob ④ to the left to the '●' (OFF) position.  
> The indicator lamp lights green.
- 3 Unreel the required cable length from the cable reservoir ⑧ and plug into the mains outlet.

## Operation

### Warming of baby bottles

- 1 Turn the click-step control knob ④ to the left to the '●' (OFF) position.
- 2 Connect the bottle warmer to the mains socket.  
> The indicator lamp lights green.
- 3 Fill the beaker with 10 or 20ml water by using the water cup of the ring ⑥. The content is depending on the bottle filling and start temperature (see *Heating Overview on page 3*).
- 4 Place the bottle in the middle of the beaker and put the ring ⑥ on top of it.
- 5 Use the click-step control knob ④ to set the correct setting (see *Heating Overview on page 3*).  
> The indicator lamp lights red.  
> When the right temperature is reached the indicator lamp will light green.
- 6 Remove the bottle from the container and turn the control knob to the '●' (OFF) position.

- 7 Shake the bottle a little bit to distribute the heat evenly before you allow your baby to drink.
- 8 Check that the contents of the bottle are the correct temperature by pouring a few drops on the back of your hand.

**Notes!**

- The ring ensures that the hot steam heats up the bottle extremely fast to the right temperature. Warming the bottle without the ring, might result in a wrong temperature, therefore never use the bottle warmer without the ring.
- The dimensions of the bottle or the material of the bottle (glass instead of plastic) may influence selecting the correct knob setting. Therefore always control the end temperature and adjust the setting of the knob.

**Warning!** When you leave the bottle in the bottle warmer after it is heated up, the temperature might increase a few degrees.

---

**Warming baby food jars**

- 1 Turn the click-step control knob ④ to the left to the '●' (OFF) position.
- 2 Connect the bottle warmer to the mains socket.  
> The indicator lamp lights green.
- 3 Remove the label and lid from the jar.
- 4 Fill the beaker with 20ml water by using the water cup of the ring.
- 5 Place the jar in the middle of the container and put the ring on top of it.
- 6 Set the click-step control knob to the  symbol.  
> The indicator lamp lights red.  
> When the right temperature is reached the indicator lamp will light green.

- 7 Remove the jar from the container and turn the control knob to the left to the '●' (OFF) position.
- 8 Stir the contents of the jar to distribute the heat.
- 9 Always check that the contents of the jar are at the correct temperature by testing some on the back of your hand or via your mouth.
- 10 If the temperature is much too low, fill the beaker again with 10ml. Turn the click-step control knob ④ to the right until the indicator lamp lights up red to start the heating up again.

**Note!** *The ring ensures that the hot steam heats up the jar extremely fast to the right temperature. Warming the jar without the ring, might result in a wrong temperature, therefore never use the bottle warmer without the ring.*

---

## Keeping warm

With the Baby Bottle Warmer you can also keep the bottles and jars warm for a short time.

To do this set the control knob to the  symbol. Do not add water. The thermostat ensures that the set temperature is maintained. For microbiological and hygienic reasons baby food should never be kept warm for longer than one hour.

**Note!** *Never hold the Baby Bottle Warmer in your hands when in use.*

## Maintenance

### Cleaning

- Disconnect the Baby Bottle Warmer from the mains socket and allow it to cool down. Clean the container and the outside of the Baby Bottle Warmer with a damp cloth.

**Notes:** – Never immerse the Baby Bottle Warmer in water.  
– Do not use cleaning or scouring agents.

**Warning:** *If a fault occurs, consult a Philips' service centre. Under no circumstances should you try to repair the Bottle Warmer yourself; do not dismantle. Servicing should be performed by qualified service personnel only.*

## Technical Specifications

Power supply (mains):	220-240V AC
Power consumption (mains):	250 Watts
Operational ambient temperature:	between +7°C and +37°C
Protection:	PTC temperature controlled heating system



<b>Problem solving</b>	
<b>Problem</b>	<b>Solution</b>
<b>Temperature too low.</b>	<ul style="list-style-type: none"><li>• Turn the click-step control knob ④ to the right until the indicator lamp lights up red to start the heating up again.</li><li>• Check ring filling and start temperature.</li></ul>
<b>Temperature too high.</b>	<ul style="list-style-type: none"><li>• Lower the adjustment setting.</li><li>• Check ring filling and start temperature.</li></ul>
<b>The jar has not been heated correctly.</b>	Stir the contents from time to time while heating. Check that the click-step control knob is in the ☞ position.
<b>Unit does not warm up.</b>	Wait 15 minutes between consecutive uses to allow the safety cut-out to reset.
<b>The indicator light switches on and off while keeping warm.</b>	This is normal; it may turn on or off while heating.
<b>Indicator light does not seem to light.</b>	Shield indicator from ambient light to improve visibility.
<b>The bottom of the tank is spotted.</b>	Hard water deposits are normal and may increase if your water is very hard; remove the deposits periodically with white vinegar (see maintenance).

**Fonctionnement -**

Illustration du produit sur le rabat intérieur

- ① Biberon et élévateur de pot
- ② Poignées
- ③ Fiche secteur
- ④ Sélecteur à déclic
- ⑤ Témoin
- ⑥ Bague avec cuillère de mesure
- ⑦ Conteneur
- ⑧ Cable reservoir

**Mesures de sécurité importantes**

- Lire et conserver ces instructions.
- Ne jamais utiliser l'appareil sans qu'il soit rempli d'eau.
- Ne pas toucher les surfaces chaudes. Utiliser les leviers ou les poignées.
- Ne pas déplacer un appareil contenant des liquides chauds.
- Ne pas immerger l'appareil, le cordon ou la fiche dans de l'eau ou tout autre liquide.
- Surveillance rigoureuse nécessaire lorsque l'appareil est utilisé à proximité d'enfants.
- Ne pas laisser le cordon d'alimentation pendre sur le bord d'une table ou d'un plan de travail.
- Ne pas mettre sur des surfaces chaudes ou dans un four chaud.
- Tester la température de l'aliment sur la paume de la main avant de servir pour être sûr qu'il n'y a pas de danger pour votre bébé.
- Utiliser uniquement des récipients approuvés pour ébullition.
- Utiliser uniquement le chauffe-biberon lorsque la température ambiante est entre +7°C et +37°C.

## Installation

Avant de brancher le chauffe-biberon au secteur, contrôlez pour vous assurer que la prise secteur est bien de 230V CA.

- 1 Placez le chauffe-biberon hors de portée des enfants et sur une surface sèche, antidérapante et horizontale.
- 2 Tournez le sélecteur à dé clic (4) vers la gauche jusqu'à la position '●' (ARRÊT).  
> Le témoin devient vert.
- 3 Déroulez la longueur de câble désirée du réceptacle de câble (8) et enfichez-le dans la prise secteur.

## Fonctionnement

### Chauffage des biberons

- 1 Tournez le sélecteur à dé clic (4) vers la gauche jusqu'à la position '●' (ARRÊT).
- 2 Raccordez le chauffe-biberon à une prise électrique.  
> Le témoin devient vert.
- 3 Remplissez le réservoir de 10 ou 20 ml d'eau en utilisant la cuillère de mesure (6). Le contenu dépend du niveau du biberon et de la température de départ (*voir section sur les températures page 3*).
- 4 Placez le biberon au milieu du réservoir et placez la bague (6) par-dessus.
- 5 Tournez le sélecteur à dé clic (4) jusqu'au réglage correct (*voir section sur les températures page 3*).  
> Le témoin devient rouge.  
> Lorsque la bonne température est atteinte, le témoin devient vert.
- 6 Retirez le biberon du conteneur et tournez le sélecteur à dé clic jusqu'à la position '●' (ARRÊT).

- 7 Agitez légèrement le biberon pour répartir la chaleur avant de le donner à boire à votre bébé.
- 8 Vérifiez que le contenu du biberon est à la bonne température en versant quelques gouttes sur le dos de votre main.

### **Remarques!**

- La bague permet à la vapeur de réchauffer le biberon extrêmement vite pour l'amener à la bonne température. Si vous faites chauffer le biberon sans la bague, vous risquez d'obtenir une température incorrecte. Par conséquent, n'utilisez jamais le chauffe-biberon sans la bague.
- Les dimensions du biberon ou sa matière (verre au lieu de plastique) peut influencer le réglage du sélecteur. Par conséquent, contrôlez toujours la température à la fin et ajustez le réglage du sélecteur.

**Avertissement!** Si vous laissez le biberon dans le chauffe-biberon une fois chauffé, la température risque d'augmenter de quelques degrés.

---

## **Chauffage de pots de nourriture pour bébés**

- 1 Tournez le sélecteur à dé clic ④ vers la gauche jusqu'à la position '●' (ARRÊT).
- 2 Raccordez le chauffe-biberon à une prise électrique.
  - > Le témoin devient vert.
- 3 Retirez l'étiquette et le couvercle du pot.
- 4 Remplissez le réservoir de 10 ou 20 ml d'eau en utilisant la cuillère de mesure.
- 5 Placez le pot au milieu du conteneur et placez la bague par-dessus.
- 6 Placez le sélecteur à dé clic sur le symbole ☺.
  - > Le témoin devient rouge.
  - > Lorsque la bonne température est atteinte, le témoin devient vert.

- 7 Retirez le pot du conteneur et tournez le sélecteur à dé clic vers la gauche, jusqu'à la position '●' (ARRÊT).
- 8 Remuez le contenu du pot pour répartir la chaleur.
- 9 Vérifiez toujours que le contenu du pot est à la bonne température en en plaçant une petite quantité sur le dos de votre main ou sur votre langue.
- 10 Si la température est beaucoup trop basse, remettez 10ml dans le réservoir. Tournez le sélecteur à dé clic ④ vers la droite jusqu'à ce que le témoin devienne rouge pour recommencer à chauffer.

**Remarque!** La bague permet à la vapeur de chauffer le pot extrêmement vite pour l'amener à la bonne température. Si vous faites chauffer le pot sans la bague, vous risquez d'obtenir une température incorrecte. Par conséquent, n'utilisez jamais le chauffe-biberon sans la bague.

---

## Garde au chaud

Avec le chauffe-biberon, vous pouvez également, pendant une courte période, garder au chaud les biberons et les pots.

Pour cela, placez le sélecteur à dé clic sur le symbole .

N'ajoutez pas d'eau. Le thermostat assure le maintien de la température préréglée. Pour des raisons microbiologiques et hygiéniques, la nourriture de bébé ne doit jamais être gardée au chaud plus d'une heure.

**Remarque !** Ne jamais tenir le chauffe-biberon dans les mains lors de l'utilisation.

## Entretien

### Nettoyage

- Débranchez le chauffe-biberon du secteur et laissez-le se refroidir. Nettoyez le conteneur et l'extérieur du chauffe-biberon avec un tissu humidifié.

**Remarques:** – N'immergez jamais le chauffe-biberon.  
– N'utilisez pas d'agents de nettoyage ni de rinçage.

**Avertissement:** En cas d'anomalie, consulter un centre de service après-vente Philips. N'essayer en aucun cas de réparer le chauffe-biberon vous-même; ne pas démonter. Les réparations doivent uniquement être effectuées par un personnel qualifié.

## Spécifications techniques

Alimentation (secteur):	220 – 240 V secteur
Consommation (secteur):	250 Watts
Température ambiante de service:	entre +7°C et +37°C
Protection:	Système de chauffage à température contrôlée PTC

## Solution de problèmes

Problème	Solution
<b>Température trop basse.</b>	<ul style="list-style-type: none"> <li>• Tournez le sélecteur à déclic ④ vers la droite jusqu'à ce que le témoin devienne rouge pour recommencer à chauffer.</li> <li>• Vérifiez la position de la bague et la température de départ.</li> </ul>
<b>Température trop élevée.</b>	<ul style="list-style-type: none"> <li>• Baisser la température réglée.</li> <li>• Vérifiez la position de la bague et</li> </ul>

<b>Le petit pot n'est pas bien chauffé.</b>	Remuer le contenu de temps en temps pendant le chauffage. Vérifier que le bouton de réglage est bien en position ☺ (petit pot).
<b>L'appareil ne chauffe pas.</b>	Attendre 15 minutes entre les usages consécutifs pour permettre au disjoncteur de protection de se réinitialiser.
<b>Le témoin lumineux s'allume et s'éteint pendant le maintien à température.</b>	Ceci est normal; Il peut s'allumer et s'éteindre pendant l'opération de chauffage.
<b>Le témoin lumineux ne semble pas s'allumer.</b>	Protéger le témoin lumineux de la lumière ambiante pour améliorer la visibilité.
<b>Le fond du récipient est taché.</b>	Les dépôts calcaires sont normaux et peuvent augmenter si votre eau est très calcaire; éliminer les dépôts périodiquement avec du vinaigre blanc (voir entretien).

## Descripción funcional

Ilustración del producto en la solapa interna

- ① Elevador de biberones y tarros
- ② Asas
- ③ Enchufe
- ④ Termostato
- ⑤ Piloto
- ⑥ Anilla con vaso de agua
- ⑦ Recipiente
- ⑧ Espacio reservad para el cable

## Precauciones importantes

- Lea completamente las instrucciones.
- No utilice la unidad sin agua en su interior.
- No toque las superficies calientes.  
Utilice las sujeciones y asas.
- No manipule el aparato mientras contiene líquidos calientes.
- No sumerja el aparato, el cable o los enchufes en agua u otro líquido.
- Es precisa una estrecha supervisión al utilizar la unidad cerca de los niños.
- Evite que el cable cuelgue de la mesa de la cocina.
- No coloque el aparato sobre una superficie o un horno caliente.
- Pruebe la temperatura de los alimentos en el dorso de su mano antes de ofrecerlos para confirmar que ésta es segura para su bebé.
- Utilice únicamente los recipientes que han sido aprobados para ser sometidos a ebullición.
- Utilice el Calentador de Biberones cuando la temperatura ambiente sea de 7° a 37° C.



## Instalación

Antes de conectar el calentabiberones a la red eléctrica, asegúrese de que la tensión eléctrica que se suministra es de 230 V CA.

- 1 Coloque el calentabiberones lejos del alcance de los niños y sobre una superficie horizontal, seca y no deslizante.
- 2 Gire el termostato ④ hacia la izquierda a la posición '●' (DESACT.).  
> La lámpara indicadora se enciende de color verde.
- 3 Desenrolle la longitud de cable necesaria extrayéndola del espacio reservado para el cable ⑧ y enchufe a la red.

## Funcionamiento

### Para calentar biberones

- 1 Gire el termostato ④ hacia la izquierda a la posición '●' (DESACT.).
- 2 Conecte el calentabiberones al tomacorriente de la red.  
> La lámpara indicadora se enciende de color verde.
- 3 Llene el recipiente con 10 ó 20 ml de agua utilizando el vaso de agua del anillo ⑥. El contenido depende del nivel de llenado y la temperatura inicial de la botella (véase *Descripción del calentamiento, en la página 3*).
- 4 Coloque la botella en el centro del recipiente y ponga el anillo ⑥ sobre el mismo.
- 5 Utilice el termostato ④ para seleccionar el ajuste correcto (véase *Descripción del calentamiento, en la página 3*).  
> La lámpara indicadora se enciende de color rojo.  
> Cuando se alcanza la temperatura correcta, la lámpara indicadora se enciende de color verde.
- 6 Retire la botella del recipiente y gire el botón de control a la posición '●' (DESACT.).

- 7 Agite la botella un poco para distribuir el calor uniformemente antes de permitir que su bebé beba.
- 8 Compruebe que la temperatura del contenido de la botella es correcta vertiendo unas cuantas gotas en el dorso de su mano.

### **¡Notas!**

- El anillo asegura que el vapor caliente la botella con gran rapidez hasta la temperatura correcta. Si se calentara la botella sin el anillo se podría producir una temperatura incorrecta, por lo tanto no utilice nunca el calentabiberones sin el anillo.
- Las dimensiones de la botella o del material de la botella (vidrio en lugar de plástico) pueden influir en la selección del ajuste correcto del botón. Por consiguiente, controle siempre la temperatura final y seleccione el ajuste correcto del botón.

**¡Advertencia!** Si deja la botella en el calentabiberones después de que se ha calentado, la temperatura puede aumentar algunos grados.

---

### **Para calentar de tarros de comida para bebés**

- 1 Gire el termostato ④ hacia la izquierda a la posición '●' ((DESACT.)).
- 2 Conecte el calentabiberones de la botella al tomacorriente de la red.
  - > La lámpara indicadora se enciende de color verde.
- 3 Retire la etiqueta y la tapa del tarro.
- 4 Llene el recipiente con 20 ml de agua utilizando el vaso de agua del anillo.
- 5 Coloque el tarro en el centro del contenedor y ponga el anillo sobre el mismo.

- 6 Ponga el termostato al símbolo  .
  - > La lámpara indicadora se enciende de color rojo.
  - > Cuando se alcanza la temperatura correcta, la lámpara indicadora se enciende de color verde.
- 7 Retire el tarro del contenedor y gire el botón de control hacia la izquierda a la posición '●' (DESACT.).
- 8 Revuelva el contenido del tarro para distribuir el calor.
- 9 Compruebe siempre que la temperatura del contenido del tarro es correcta vertiendo unas gotas en el dorso de su mano o en su boca.
- 10 Si la temperatura es demasiado baja, vuelva llenar el vaso con 10ml. Gire el termostato ④ hacia la derecha hasta que la lámpara indicadora se encienda de color rojo para iniciar el calentamiento de nuevo.

**¡Nota!** El anillo asegura que el vapor caliente la botella con gran rapidez hasta la temperatura correcta. Si se calentara la botella sin el anillo se podría producir una temperatura incorrecta, por lo tanto no utilice nunca el calentabiberones sin el anillo.

---

## Conservación del calor

Con el calentabiberones también puede mantener calientes los biberones y los tarros durante un corto período de tiempo.

Para esto, ponga el botón de control al símbolo  .

No añada agua. El termostato se asegura entonces de que la temperatura seleccionada se mantiene. Por razones de control microbiológico y de higiene, el alimento para bebés no se debe mantener caliente durante más de una hora.

**¡Nota!** Nunca sostenga en sus manos el Calentador de Biberones mientras está en uso.

## Mantenimiento

### Limpieza

- Desenchufe el calentabiberones de la corriente y déjelo enfriar. Limpie el recipiente y la parte exterior del calentador de biberones con un paño húmedo.

**Notas:** – Nunca sumerja el calentador de biberones en agua.  
– No use productos de limpieza o soluciones desengrasantes.

**Advertencia:** Si ocurre una avería, consulte a un Servicio Técnico Autorizado de Philips. Bajo ninguna circunstancia debe usted tratar de reparar el Calentador de Biberones; no lo desmonte. El mantenimiento debe ser realizado únicamente por personal cualificado.

## Características técnicas

Tensión eléctrica (corriente):	220-240V AC
Potencia consumida (corriente):	250 Watts
Temperatura ambiente de funcionamiento:	entre +7°C y +37°C
Protección:	Sistema de calentamiento controlado por temperatura PTC

## Solución de problemas

Problema	Solución
<b>La temperatura es demasiado baja.</b>	<ul style="list-style-type: none"> <li>• Gire el termostato ④ hacia la derecha hasta que la lámpara indicadora se encienda de color rojo para iniciar el calentamiento de nuevo.</li> </ul> <hr/> <ul style="list-style-type: none"> <li>• Compruebe el anillo, el nivel de llenado y la temperatura de inicio.</li> </ul>

<p><b>La temperatura es demasiado elevada.</b></p>	<ul style="list-style-type: none"> <li>• Reduzca la temperatura establecida.</li> <li>• Compruebe el anillo, el nivel de llenado y la temperatura de inicio.</li> </ul>
<p><b>El tarrito no se calienta adecuadamente.</b></p>	<p>Mezcle ocasionalmente el contenido durante el calentamiento. Verifique que el selector de control audible se halle en la posición  (tarritos).</p>
<p><b>La unidad no calienta.</b></p>	<p>Espere 15 minutos entre los usos consecutivos para permitir que el interruptor de seguridad se reinicie.</p>
<p><b>La luz indicadora se enciende y apaga durante el calentamiento</b></p>	<p>Esto es normal; la luz puede encenderse y apagarse durante el calentamiento.</p>
<p><b>La luz indicadora aparentemente no ilumina.</b></p>	<p>Proteja el indicador de la luz ambiental para mejorar la visibilidad.</p>
<p><b>El fondo del tanque está manchado.</b></p>	<p>Los depósitos de cal son normales y pueden aumentar si su fuente de agua contiene abundante ácido nítrico; retire periódicamente los depósitos con vinagre blanco (ver mantenimiento).</p>

## Funktionen im Überblick -

Produktabbildung auf der Innenklappe

- ① Flaschen- und Glasheber
- ② Handgriffe
- ③ Netzstecker
- ④ Klick-Schritt-Regelknopf
- ⑤ Anzeigelampe
- ⑥ Ring mit Wasserbecher
- ⑦ Behälter
- ⑧ Kabelfach

## Wichtige Sicherheitsvorkehrungen

- Lesen Sie sich diese Anleitung durch und heben Sie sie auf.
- Benutzen Sie das Gerät unter keinen Umständen, wenn es nicht mit Wasser gefüllt ist.
- Vermeiden Sie die Berührung heißer Flächen.  
Benutzen Sie die Halter oder Griffe.
- Ein Gerät mit heißer Flüssigkeit darf nicht verschoben oder angehoben werden.
- Tauchen Sie das Gerät, das Anschlusskabel oder den Stecker nicht in Wasser oder in andere Flüssigkeiten.
- Kinder, die sich in der Nähe des Gerätes aufhalten, sind streng zu beaufsichtigen.
- Lassen Sie das Anschlusskabel nicht von einer Tischkante oder einem Schrank herunterhängen.
- Stellen Sie das Gerät nicht auf heiße Flächen oder in einen warmen Ofen.
- Kontrollieren Sie die Nahrung auf Ihrem Handrücken, bevor Sie Ihr Baby füttern, um sicher zu stellen, dass die Temperatur für Ihr Baby unbedenklich ist.
- Verwenden Sie nur kochfeste Behälter.
- Benutzen Sie den Babyflaschenwärmer nur bei einer Raumtemperatur zwischen +7°C und +37°C.

## Installation

Vor Anschluß des Baby-Flaschenwärmers an die Stromversorgung prüfen Sie, ob die Stromversorgung auf 230 V Wechselspannung steht.

- 1 Stellen Sie den Baby-Flaschenwärmer für Kinder unzugänglich auf eine trockene, rutschfeste, horizontale Oberfläche.
- 2 Drehen Sie den Klick-Schritt-Regelknopf ④ nach links in die Stellung '●' (AUS).  
> Die Anzeigelampe leuchtet grün.
- 3 Die erforderliche Kabellänge aus dem Kabelfach ⑧ herausrollen und in die Steckdose stecken.

## Funktionsweise

### Erwärmen von Babyflaschen

- 1 Drehen Sie den Klick-Schritt-Regelknopf ④ nach links in die Stellung '●' (AUS).
- 2 Schließen Sie den Flaschenwärmer an die Steckdose an.  
> Die Anzeigelampe leuchtet grün.
- 3 Füllen Sie den Behälter mit 10 oder 20 ml Wasser, indem Sie den Wasserbecher des Rings ⑥ benutzen. Der Inhalt hängt von der Flaschenfüllung und Ausgangstemperatur ab (siehe *Erwärmen – Überblick auf Seite 3*).
- 4 Stellen Sie die Flasche in die Mitte des Behälters und setzen Sie den Ring ⑥ obendrauf.
- 5 Benutzen Sie den Klick-Schritt-Regelknopf ④, um die richtige Einstellung vorzunehmen (siehe *Erwärmen – Überblick auf Seite 3*).  
> Die Anzeigelampe leuchtet rot.  
> Wenn die richtige Temperatur erreicht ist, leuchtet die Anzeigelampe grün.
- 6 Nehmen Sie die Flasche aus dem Behälter und drehen Sie den Regelknopf in die Stellung '●' (AUS).

- 7 Schütteln Sie die Flasche etwas, um die Wärme gleichmäßig zu verteilen, bevor Sie Ihr Baby trinken lassen.
- 8 Überprüfen Sie, dass der Flascheninhalt die richtige Temperatur aufweist, indem Sie einige Tropfen auf Ihren Handrücken träufeln lassen.

### **Hinweis!**

- Der Ring gewährleistet, dass der heiße Dampf die Flasche äußerst schnell auf die richtige Temperatur erwärmt. Erwärmen der Flasche ohne den Ring könnte in einer falschen Temperatur resultieren, weshalb der Flaschenwärmer niemals ohne den Ring zu benutzen ist.
- Durch die Abmessungen der Flasche bzw. den Flaschenwerkstoff (Glas anstelle von Kunststoff) kann die Auswahl der richtigen Knopfeinstellung beeinflusst werden.  
Daher stets die Endtemperatur kontrollieren und die Einstellung des Knopfes justieren.

**Warnhinweis!** Wenn Sie die Flasche nach dem Erwärmen im Flaschenwärmer lassen, könnte die Temperatur ein paar Grad ansteigen.

---

## **Erwärmen von Babynahrung in Gläsern**

- 1 Drehen Sie den Klick-Schritt-Regelknopf ④ nach links in die Stellung '●' (AUS).
- 2 Schließen Sie den Flaschenwärmer an die Steckdose an.  
> Die Anzeigelampe leuchtet grün.
- 3 Entfernen Sie das Etikett und den Deckel vom Glas.
- 4 Füllen Sie den Behälter mit 20 ml Wasser, indem Sie den Wasserbecher des Rings benutzen.
- 5 Stellen Sie das Glas in die Mitte des Behälters und setzen Sie den Ring obenauf.
- 6 Stellen Sie den Klick-Schritt-Regelknopf auf das Symbol ☺.  
> Die Anzeigelampe leuchtet rot.  
> Wenn die richtige Temperatur erreicht ist, leuchtet die Anzeigelampe grün.



- 7 Entfernen Sie das Glas aus dem Behälter und drehen Sie den Regelknopf nach links in die Stellung '●' (AUS).
- 8 Rühren Sie den Inhalt des Glases um, um die Wärme zu verteilen.
- 9 Überprüfen Sie stets, dass der Inhalt des Glases die richtige Temperatur aufweist, indem Sie etwas davon auf Ihrem Handrücken oder mit dem Mund überprüfen.
- 10 Wenn die Temperatur viel zu niedrig ist, füllen Sie den Behälter abermals mit 10 ml. Drehen Sie den Klick-Schritt-Regelknopf ④ nach rechts, bis die Anzeigelampe rot leuchtet, um erneut mit dem Erwärmen zu beginnen.

**Hinweis!** Der Ring gewährleistet, dass der heiße Dampf die Gläsern äußerst schnell auf die richtige Temperatur erwärmt. Erwärmen das Glas ohne den Ring könnte in einer falschen Temperatur resultieren, weshalb der Flaschenwärmer niemals ohne den Ring zu benutzen ist.

---

## Warmhalten

Mit dem Baby-Flaschenwärmer können Sie auch die Flaschen und Gläser kurze Zeit warm halten.

Hierzu stellen Sie den Regelknopf auf das Symbol .

Kein Wasser zugeben. Der Thermostat gewährleistet, daß die eingestellte Temperatur aufrechterhalten wird. Aus mikrobiologischen und hygienischen Gründen sollte Babynahrung niemals länger als eine Stunde warm gehalten werden.

**Hinweis!** Halten Sie den Babyflaschenwärmer während der Benutzung unter keinen Umständen in den Händen.

## Pflege

### Reinigung

- Den Baby-Flaschenwärmer vom Stromnetz abziehen und abkühlen lassen. Den Behälter und das Äußere des Baby-Flaschenwärmers mit einem feuchten Tuch reinigen.

**Hinweis:** – Den Baby-Flaschenwärmer niemals in Wasser eintauchen.  
– Keine Reinigungs- oder Scheuermittel benutzen.

**Achtung:** Wenn am Gerät Störungen auftreten sollten, setzen Sie sich bitte mit einem Servicezentrum von Philips in Verbindung. Sie sollten unter keinen Umständen versuchen, den Flaschenwärmer selbst zu reparieren oder auseinander zu bauen. Wartungsarbeiten sind ausschließlich von qualifizierten Kundendienstmitarbeitern vorzunehmen.

## Technische Daten

Stromversorgung (Netz):	220-240 V AC
Leistungsaufnahme (Netz):	250 Watt
Umgebungstemperatur (Betrieb):	zwischen +7°C und +37°C
Schutz:	PTC – temperaturgeregeltes Erwärmungssystem

## Fehlerbehebung

### Problem

Temperatur ist zu niedrig.

### Lösung

- Drehen Sie den Klick-Schritt-Regelknopf ④ nach rechts, bis die Anzeigelampe rot leuchtet, um erneut mit dem Erwärmen zu beginnen.
- Ringfüllung und Ausgangstemperatur überprüfen.

<b>Temperatur ist zu hoch.</b>	<ul style="list-style-type: none"><li>• Wählen Sie eine niedrigere Temperatur.</li><li>• Ringfüllung und Ausgangstemperatur überprüfen.</li></ul>
<b>Der (Glas-)Behälter wurde nicht richtig erwärmt.</b>	Rühren Sie den Inhalt des Gläschens während des Erwärmens ab und zu um. Achten Sie darauf, dass sich der Bedienungsknopf mit Klickrastung in der Position  befindet.
<b>Das Gerät heizt nicht auf.</b>	Warten Sie 15 Minuten vor der nächsten Benutzung, damit sich die Überhitzungsschutz zurücksetzen kann.
<b>Die Kontrolllampe blinkt, während die Nahrung warmgehalten wird.</b>	Dies ist normal; sie kann während des Erwärmens aufleuchten oder erlöschen.
<b>Die Kontrolllampe leuchtet anscheinend nicht auf.</b>	Schirmen Sie die Kontrolllampe vom Umlicht ab, damit sie besser sichtbar ist.
<b>Der Boden des Einsatzes ist fleckig.</b>	Kalkablagerungen bei hartem Wasser sind normal und können vermehrt auftreten, wenn sehr hartes Wasser benutzt wird. Lösen Sie die Kalkablagerungen regelmäßig mit klarem Essig ab (siehe Kapitel Pflege des Gerätes).

## Overzicht van de apparaatonderdelen -

Productafbeelding op de binnenflap

- ① Lift voor de flessen en potjes
- ② Handgrepen
- ③ Netstekker
- ④ Bedieningsknop met verschillende standen
- ⑤ Waarschuwinglampje
- ⑥ Afsluitring met maatbekertje
- ⑦ Waterreservoir
- ⑧ Kabelvak

## Belangrijke voorzorgsmaatregelen

- Lees deze gebruiksaanwijzing zorgvuldig door en bewaar deze voor het geval u later nog iets na wilt zoeken.
- Gebruik het apparaat nooit zonder water erin.
- Raak geen hete oppervlakken aan.  
Gebruik handvaten of handgrepen.
- Verplaats geen apparaat waarin hete vloeistof zit.
- Dompel apparaat, snoer of stekkers niet onder in water of andere vloeistoffen.
- Men dient het apparaat constant in het oog te houden als het in de nabijheid van kinderen wordt gebruikt.
- Laat het snoer niet over de rand van de tafel of het aanrecht hangen.
- Zet het apparaat niet op hete oppervlakken of in een hete oven.
- Controleer de temperatuur van de voeding eerst op de rug van de hand voordat u de baby gaat voeden om er zeker van te zijn dat de voeding op een temperatuur is die veilig is voor uw baby.
- Gebruik alleen houders die goedgekeurd zijn voor kooktemperaturen.
- Gebruik de Baby flessenwarmer alleen wanneer de omgevingstemperatuur tussen de +7°C en de +37°C ligt.

## Installatie

Controleer, voor u de Babyflessenwarmer aansluit op het net, of de spanning van het stopcontact 230 volt AC is.

- 1 Houd de babyflessenwarmer buiten het bereik van kleine kinderen en plaats hem op een droge, niet gladde en vlakke ondergrond.
- 2 Draai de bedieningsknop ④ naar links in de stand '●' (UIT).  
> Het groene indicatielampje gaat aan.
- 3 Trek de kabel tot de benodigde lengte uit het kabelvak ⑧ en steek de stekker in het stopcontact.

## Bediening

### Opwarmen van babyflessen

- 1 Draai de bedieningsknop ④ naar links in de stand '●' (UIT).
- 2 Steek de stekker van de Babyflessenwarmer in het stopcontact.  
> Het groene indicatielampje gaat aan.
- 3 Doe 10 of 20 ml water in het reservoir met behulp van het maatbekertje aan de afsluitring ⑥. De hoeveelheid hangt af van hoeveel er in de fles zit en de begintemperatuur (zie *Temperatuuroverzicht op pagina 3*).
- 4 Plaats de fles in het midden van het reservoir en plaats de ring ⑥ erbovenop.
- 5 Gebruik de bedieningsknop ④ om de juiste instelling te kiezen (zie *Temperatuuroverzicht op pagina 3*).  
> Het rode indicatielampje gaat aan.  
> Als de juiste temperatuur bereikt is dan wordt het indicatielampje groen.
- 6 Haal de fles uit het reservoir en draai de bedieningsknop in de stand '●' (UIT).

- 7 Schud de fles lichtjes om de warmte te verdelen voor u uw baby laat drinken.
- 8 Controleer of de inhoud van de fles op de goede temperatuur is door een paar druppels op de rug van uw hand te laten vallen.

### **Opmerkingen!**

- De ring zorgt ervoor dat de hete stoom de fles extra snel op de juiste temperatuur brengt. Als u een fles opwarmt zonder de ring dan kan het zijn dat de juiste temperatuur niet wordt bereikt; gebruik de flessenwarmer daarom nooit zonder de ring.
- De grootte van de fles en het materiaal van de fles (glas in plaats van plastic) kunnen van invloed zijn op de te kiezen knopinstelling. Controleer daarom altijd de eindtemperatuur en stel de knop indien nodig anders in.

**Waarschuwing!** Als u de reeds opgewarmde fles in de flessenwarmer laat staan dan kan de temperatuur nog enkele graden oplopen.

---

## **Opwarmen van potjes babyvoeding**

- 1 Draai de bedieningsknop ④ naar links in de stand '●' (UIT).
- 2 Steek de stekker van de Babyflessenwarmer in het stopcontact.
  - > Het groene indicatielampje gaat aan.
- 3 Verwijder het etiket en het deksel van het potje.
- 4 Doe 20 ml water in het reservoir met behulp van het maatbekertje aan de afsluitring.
- 5 Plaats het potje in het midden van het reservoir en plaats de ring erbovenop.
- 6 Zet de bedieningsknop op het symbool ☞ .
  - > Het rode indicatielampje gaat aan.
  - > Als de juiste temperatuur bereikt is dan wordt het indicatielampje groen.

- 7 Haal het potje uit het reservoir en draai de bedieningsknop in de stand '●' (UIT).
- 8 Roer de inhoud van het potje om de warmte te verdelen.
- 9 Controleer altijd of de inhoud van het potje op de goede temperatuur is door een beetje op de rug van uw hand of in uw mond uit te proberen.
- 10 Als de temperatuur veel te laag is, voeg dan 10 ml toe in het reservoir. Draai de bedieningsknop ④ naar rechts tot het indicatielampje rood wordt om opnieuw te beginnen met opwarmen.

**Opmerking!** *De ring zorgt ervoor dat de warme stoom het potje extra snel op de juiste temperatuur brengt. Als u een potje opwarmt zonder de ring dan kan het zijn dat de temperatuur niet klopt; gebruik de flessenwarmer daarom nooit zonder de ring.*

---

## Warm houden

Met de babyflessenwarmer kunt u de flessen en potjes ook een tijdje warm houden.

Doe dit door de bedieningsknop op het symbool  te zetten. Voeg geen water toe. De thermostaat zorgt ervoor dat de temperatuur behouden blijft. Om bacteriegroei te voorkomen en uit hygiënisch oogpunt mag babyvoeding niet langer dan een uur warm gehouden worden.

**Opmerking!** *Houd de Baby flessenwarmer nooit in uw handen wanneer die ingeschakeld is.*

## Onderhoud

### Schoonmaken

- Haal de stekker van de babyflessenwarmer uit het stopcontact en laat afkoelen. Maak het reservoir en de buitenkant van de babyflessenwarmer schoon met een vochtige doek.

**Opmerkingen:** – Dompel de babyflessenwarmer nooit onder in water.  
– Gebruik geen schoonmaak- of schuurmiddel.

**Waarschuwing:** Als er een storing optreedt, neem dan contact op met een servicecentrum van Philips. Probeer in geen geval zelf de flessenwarmer te repareren; haal het apparaat niet uit elkaar. Reparatie mag alleen door gekwalificeerd onderhoudspersoneel uitgevoerd worden.

## Technische gegevens

Voedingsspanning (net):	220-240V wisselspanning
Verbruik (net):	250 Watt
Omgevingstemperatuur:	tussen +7°C en +37°C
Beveiliging:	PTC temperatuurcontrolesysteem

## Oplossen van problemen

Probleem	Oplossing
Temperatuur is te laag.	<ul style="list-style-type: none"> <li>• Draai de bedieningsknop ④ naar rechts tot het indicatielampje rood wordt om opnieuw te beginnen met opwarmen.</li> <li>• Controleer de ring, het vulniveau en de begintemperatuur.</li> </ul>



<b>Temperatuur is te hoog.</b>	<ul style="list-style-type: none"><li>• Stel het apparaat in op een lagere temperatuur.</li><li>• Controleer de ring, het vulniveau en de begintemperatuur.</li></ul>
<b>Het potje voeding is niet goed opgewarmd.</b>	Roer de inhoud van tijd tot tijd tijdens het opwarmen. Controleer of de klikregelknop in de stand  (POTJE) staat.
<b>Apparaat wil niet opwarmen.</b>	Zorg dat er minstens 15 minuten zit tussen twee opeenvolgende keren dat u het apparaat gebruikt zodat de stroomveiligheid zich kan terugstellen
<b>Indicatielampje gaat aan en uit tijdens het warm houden.</b>	Dit is normaal; het kan aan- of uitgaan tijdens het opwarmen.
<b>Indicatielampje lijkt niet te branden.</b>	Scherp het indicatielampje af van omgevingslicht zodat u beter kunt zien dat het lampje brandt.
<b>Er zitten vlekken op de bodem van het reservoir.</b>	Aanslag door hard water is normaal en kan erger worden als uw leidingwater erg hard is; verwijder de aanslag van tijd tot tijd met witte azijn (zie Onderhoud).

## **Panoramica dell'apparecchio -**

Illustrazione dell'apparecchio all'interno della copertina

- ① Solleva biberon e vasetto
- ② Prese per mano
- ③ Spina di rete
- ④ Manopola di comando
- ⑤ Spia di indicazione
- ⑥ Anello con tazza dell'acqua
- ⑦ Contenitore
- ⑧ Sede del cavo

## **Misure di sicurezza importanti**

- Leggere e conservare queste istruzioni.
- Non utilizzare mai l'apparecchio se non contiene acqua.
- Non toccare le superfici se scottano.  
Usare sempre i manici o le impugnature.
- Non spostare un apparecchio contenente liquidi bollenti.
- Non immergere l'apparecchio, il cavo o le spine in acqua o in altri liquidi.
- Quando si utilizza l'apparecchio vicino ai bambini è necessaria un'attenta sorveglianza.
- Non lasciare pendere mai il cavo sul bordo del tavolo o del banco.
- Non collocare il prodotto su superfici calde o in un forno acceso.
- Provare il cibo con il palmo della mano prima di servirlo per assicurarsi che sia a una temperatura innocua per il bambino.
- Usare soltanto contenitori approvati per l'ebollizione.
- Usare lo scaldabiberon Baby Bottle Warmer soltanto quando la temperatura ambiente è compresa tra +7°C e +37°C.

## Installazione

Prima di collegare lo scaldabiberon alla rete, assicurarsi che la tensione di uscita sia di 230 V CA.

- 1 Posizionare lo scaldabiberon fuori dalla portata dei bambini e sopra una superficie orizzontale non scivolosa.
- 2 Girare la manopola a scatti ④ verso sinistra alla posizione '●' (SPENTO).  
> La spia d'indicazione si illumina in verde.
- 3 Srotolare il cavo dalla sua sede 8 e inserire la spina nella presa a muro.

## Funzionamento

### Riscaldamento dei biberon

- 1 Girare la manopola a scatti ④ verso sinistra alla posizione '●' (SPENTO).
- 2 Collegare lo scaldabiberon alla presa di rete.  
> La spia d'indicazione si illumina in verde.
- 3 Riempire il contenitore con 10 o 20 ml d'acqua utilizzando la tazza dell'acqua dell'anello ⑥. Il contenuto dipende dal riempimento del biberon e dalla temperatura iniziale (vedi *Panoramica di riscaldamento a pagina 3*).
- 4 Mettere il biberon al centro del contenitore e mettere l'anello ⑥ su di esso.
- 5 Usare la manopola a scatti ④ per impostare la corretta regolazione (vedi *Panoramica di riscaldamento a pagina 3*).  
> La spia d'indicazione si illumina in rosso.  
> Una volta raggiunta la giusta temperatura la spia d'indicazione si illumina in verde.
- 6 Rimuovere il biberon dal contenitore e girare la manopola verso la posizione '●' (SPENTO).

- 7 Agitare un poco il biberon per distribuire il calore in modo regolare prima di far bere il bebè.
- 8 Controllare che il contenuto del biberon sia alla corretta temperatura versando alcune gocce sul retro della mano.

### Note!

- *L'anello assicura che il vapore caldo riscalda il biberon molto rapidamente alla giusta temperatura. Il riscaldamento del biberon senza l'anello, potrebbe comportare una temperatura errata, quindi non usare mai lo scaldabiberon senza l'anello.*
- *Le dimensioni del biberon o il suo materiale (vetro invece di plastica) potrebbe influire sulla corretta regolazione della manopola. Quindi controllare sempre la temperatura finale e regolare l'impostazione della manopola.*

**Avvertenza!** *Quando si lascia il biberon nello scaldabiberon dopo che si è riscaldato, la temperatura potrebbe aumentare di alcuni gradi.*

---

## Riscaldamento dei vasetti di cibo per bebè

- 1 Girare la manopola a scatti ④ verso sinistra alla posizione '●' (SPENTO).
- 2 Collegare lo scaldabiberon alla presa di rete.
  - > La spia d'indicazione si illumina in verde.
- 3 Togliere l'etichetta ed il coperchio del vasetto.
- 4 Riempire il contenitore con 20 ml di acqua utilizzando la tazza dell'acqua dell'anello.
- 5 Mettere il vasetto al centro del contenitore e mettere l'anello su di esso.
- 6 Impostare la manopola a scatti sul simbolo ☞.
  - > La spia d'indicazione si illumina in rosso.
  - > Una volta raggiunta la giusta temperatura la spia d'indicazione si illumina in verde.

- 7 Rimuovere il biberon dal contenitore e girare la manopola verso la posizione '●' (SPENTO).
- 8 Mescolare il contenuto del vasetto per distribuire il calore.
- 9 Controllare sempre che il contenuto del vasetto sia della corretta temperatura provandone un po' sul retro della mano oppure in bocca.
- 10 Se la temperatura è troppo bassa, riempire di nuovo il contenitore con 10ml. Regolare la manopola a scatti ④ verso destra fino a quando la spia d'indicazione si illumina in rosso per iniziare di nuovo il riscaldamento.

**Nota!** *L'anello assicura che il vapore caldo riscalda il vasetto molto rapidamente alla giusta temperatura. Il riscaldamento del vasetto senza l'anello, potrebbe comportare una temperatura errata, quindi non usare mai lo scaldabiberon senza l'anello.*

---

## Come conservare caldo

Con il scaldabiberon si può anche mantenere caldi i biberon ed i vasetti per un breve periodo di tempo.

Per fare ciò, impostare la manopola a scatti sul simbolo .

Non aggiungere acqua. Il termostato assicura che la temperatura impostata venga mantenuta. Per ragioni microbiologiche ed igieniche il cibo del bebè non deve mai essere conservato caldo per oltre un'ora.

**Nota!** *Non tenere mai il prodotto Baby Bottle Warmer tra le mani quando è in uso.*

## Manutenzione

### Pulizia

- Staccare lo scaldabiberon dalla rete e lasciarlo raffreddare. Pulire il contenitore e l'esterno dello scaldabiberon con un panno inumidito.

**Note:** – Non immergere mai lo scaldabiberon in acqua.  
– Non usare agenti di pulizia o di strofinamento.

**Attenzione:** Se si verifica un guasto, contattare il centro assistenza Philips. Non cercare di riparare il prodotto Bottle Warmer da soli per nessuna ragione, non smontarli. La riparazione deve essere eseguita solo da personale qualificato.

## Specifiche tecniche

Alimentazione (di rete):	220-240V CA
Consumo energia (rete):	250 Watt
Temperatura ambiente operativa:	tra +7°C e +37°C
Protezione:	Sistema di controllo della temperatura PTC

## Risoluzione dei problemi

Problema	Soluzione
<b>La temperatura è troppo bassa.</b>	<ul style="list-style-type: none"> <li>• Regolare la manopola a scatti ④ verso destra fino a quando la spia d'indicazione si illumina in rosso per iniziare di nuovo il riscaldamento.</li> <li>• Controllare l'anello e la temperatura iniziale.</li> </ul>
<b>La temperatura è troppo alta.</b>	<ul style="list-style-type: none"> <li>• Abbassare la regolazione.</li> <li>• Controllare l'anello e la temperatura iniziale.</li> </ul>

<b>Il vasetto non si è riscaldato correttamente.</b>	Rimestare il contenuto di quando in quando durante il riscaldamento. Verificare che la manopola a scatti sia in posizione  (vasetto).
<b>L'apparecchio non si riscalda.</b>	Attendere 15 minuti tra un utilizzo e l'altro per permettere all'interruttore di sicurezza di ripristinarsi.
<b>La spia si accende e si spegne mentre tiene il cibo al caldo.</b>	Ciò è normale; durante il riscaldamento la spia può accendersi o spegnersi.
<b>La spia non sembra accendersi.</b>	Proteggere la spia dalla luce dell'ambiente per migliorarne la visibilità.
<b>Il fondo del serbatoio è macchiato.</b>	I depositi di acqua dura sono normali e possono aumentare se l'acqua che utilizzate è molto dura; rimuovere i depositi periodicamente con dell'aceto bianco (consultare a tale scopo la sezione manutenzione).

**Descrição geral de funções -**

Encontrará uma ilustração do produto na aba interior

- ① Manípulo elevador de biberões e boiões
- ② Pegas
- ③ Ficha de ligação à corrente
- ④ Botão de controlo graduado
- ⑤ Luz indicadora
- ⑥ Anel com copinho de medição
- ⑦ Recipiente
- ⑧ Compartimento para o cabo

**Informações importantes**

- Leia e guarde estas instruções.
- Nunca use a unidade sem água.
- Não toque nas superfícies quentes. Use pegas ou outro dispositivo.
- Não mova o aparelho caso tenha líquido quente no interior.
- Não mergulhe o aparelho, cabo ou ficha em água ou noutro líquido.
- É necessária uma supervisão apertada quando a unidade for usada próximo de crianças.
- Não deixe o cabo pendurado na extremidade da mesa ou balcão.
- Não coloque em superfícies quentes nem sobre um forno aquecido.
- Teste os alimentos no interior com a mão antes de servir, para se assegurar que se encontram a uma temperatura segura para o seu bebé.
- Use exclusivamente recipientes que tenham sido aprovados para fervura.
- Use apenas o Aquecedor de Biberões Philips quando a temperatura ambiente estiver entre +7°C e +37°C.



## Instalação

Antes de ligar o Aquecedor de Biberões à corrente, certifique-se de que a corrente da rede é de 230V CA.

- 1** Coloque o Aquecedor de Biberões fora do alcance das crianças, sobre uma superfície horizontal e seca não escorregadia.
- 2** Rode o botão de controlo graduado ④ para a esquerda, para a posição '●' (Desligado).  
> A luz indicadora acende com uma luz verde.
- 3** Desenrole o comprimento de cabo necessário do compartimento ⑧ e coloque a ficha na tomada.

## Funcionamento

### Aquecimento de biberões

- 1** Rode o botão de controlo graduado ④ para a esquerda, para a posição '●' (Desligado).
- 2** Ligue o aquecedor de biberões à tomada da rede.  
> A luz indicadora acende com uma luz verde.
- 3** Coloque 10 ou 20 ml de água no reservatório (use o copinho do anel ⑥ para medir). A quantidade de água necessária depende do volume de leite que se encontre no biberão e da temperatura inicial do biberão (consulte a Tabela de Temperaturas na página 3).
- 4** Coloque o biberão no meio do recipiente e coloque o anel ⑥ em cima do biberão.
- 5** Use o botão de controlo graduado ④ para programar a temperatura correcta (consulte a Tabela de Temperaturas na página 3).  
> A luz indicadora acende com uma luz vermelha.  
> Quando for atingida a temperatura correcta, a luz indicadora passará a verde.
- 6** Tire o biberão do recipiente e rode o botão de controlo para a posição '●' (Desligado).

- 7 Agite um pouco o biberão para distribuir uniformemente o calor antes de o dar a beber ao bebé.
- 8 Certifique-se de que o conteúdo do biberão se encontra à temperatura correcta, deitando algumas gotas nas costas da mão.

### **Notas!**

- O anel assegura que o vapor quente aquece rapidamente o biberão para a temperatura correcta. Se aquecer o biberão sem o anel, o biberão poderá ficar a uma temperatura incorrecta, por isso, nunca use o aquecedor de biberões sem o anel.
- O tamanho e o material do biberão (vidro em vez de plástico) podem influenciar a selecção do valor de temperatura correcto. Por isso, verifique sempre a temperatura final e ajuste o valor no botão.

**Atenção!** Se deixar o biberão no aquecedor depois de aquecido, a temperatura poderá subir alguns graus.

---

### **Aquecimento de boiões de comida para bebé**

- 1 Rode o botão de controlo graduado ④ para a esquerda, para a posição '●' (Desligado).
- 2 Ligue o aquecedor de biberões à tomada da rede.  
> A luz indicadora acende com uma luz verde.
- 3 Tire a etiqueta e a tampa do boião.
- 4 Coloque 20 ml de água no recipiente utilizando o copinho de medição do anel.
- 5 Coloque o boião no meio do recipiente e coloque o anel em cima do boião.
- 6 Rode o botão de controlo graduado para o símbolo ☺.  
> A luz indicadora acende com uma luz vermelha.  
> Quando for atingida a temperatura correcta, a luz indicadora passará a verde.

- 7 Tire o boião do recipiente e rode o botão para a esquerda, para a posição '●' (Desligado).
- 8 Mexa o conteúdo do boião para distribuir o calor.
- 9 Certifique-se sempre de que o conteúdo do boião se encontra à temperatura correcta, experimentando um pouco nas costas da mão ou na sua boca.
- 10 Se a temperatura estiver muito baixa, volte a deitar 10 ml de água no recipiente. Rode o botão de controlo graduado ④ para a direita até a luz indicadora acender com uma luz vermelha para voltar a aquecer.

**Nota!** O anel assegura que o vapor quente aquece rapidamente o boião para a temperatura correcta. Se aquecer o boião sem o anel, o boião poderá ficar a uma temperatura incorrecta, por isso, nunca use o aquecedor de biberões sem o anel.

---

## Manter a comida quente

Com o Aquecedor de Biberões também pode manter os biberões e boiões quentes durante algum tempo.

Para isto, rode o botão de controlo graduado para o símbolo . Não deite água no recipiente. O termostato assegura a manutenção da temperatura definida. Por razões de microbiologia e de higiene, a comida de bebé nunca se deve manter quente durante mais de uma hora.

**Nota!** Nunca segure o Aquecedor de Biberões nas suas mãos quando o estiver a usar.

## Manutenção

### Limpeza

- Desligue o Aquecedor de Biberões da rede de alimentação e deixe-o arrefecer. Limpe o recipiente e o exterior do Aquecedor de Biberões com um pano húmido.

**Notas:** – Nunca mergulhe o Aquecedor de Biberões em água.  
– Não utilize agentes de limpeza nem esfregões.

**Aviso:** Se ocorrer uma avaria, consulte o seu centro de assistência técnica Philips. Nunca deverá tentar reparar o Aquecedor de Biberões por si próprio; não desmonte a unidade. As operações de reparação só deverão ser efectuadas por pessoal de assistência técnica qualificado.

## Dados Técnicos

Alimentação de corrente (rede):	220-240V CA
Consumo de energia (rede):	250 Watt
Temperatura ambiente para funcionamento:	entre +7°C e +37°C
Protecção:	Sistema de aquecimento com controlo da temperatura PTC

## Resolução de problemas

### Problema

**Temperatura demasiado baixa.**

### Solução

- Rode o botão de controlo graduado ④ para a direita até a luz indicadora acender com uma luz vermelha para voltar a aquecer.
- Verifique o anel, o nível de enchimento e a temperatura inicial.

<b>Temperatura demasiado alta.</b>	<ul style="list-style-type: none"><li>• Reduza a definição de ajuste.</li><li>• Verifique o anel, o nível de enchimento e a temperatura inicial.</li></ul>
<b>O boião não foi aquecido correctamente.</b>	Misture o conteúdo ocasionalmente enquanto este aquece. Verifique que o botão de controlo sequencial se encontra na posição  .
<b>A unidade não aquece.</b>	Aguarde 15 minutos entre utilizações consecutivas para permitir que o desligar de segurança se reinicie.
<b>A luz indicadora acende-se e apaga-se enquanto mantém o aquecimento.</b>	É normal; poderá desligar-se e voltar-se a ligar durante o aquecimento.
<b>A luz indicadora parece se acender.</b>	Proteja a luz indicadora da luz não ambiente para aumentar a visibilidade.
<b>A base do tanque apresenta manchas.</b>	Os depósitos de água dura são normais e podem aumentar se a água que utiliza for muito dura; remova os depósitos periodicamente com vinagre branco (consulte manutenção).

**Περιγραφή λειτουργιών -****-Εικόνα προϊόντος στο εσώφυλλο**

- ① Μηχανισμός ανύψωσης μπιμπερό και βάζων
- ② Χειρολαβές
- ③ Φις
- ④ Κουμπί ρύθμισης
- ⑤ Ενδεικτικό λαμπάκι
- ⑥ Δακτυλίδι με κύπελλο νερού
- ⑦ Δοχείο
- ⑧ Χώρος αποθήκευσης καλωδίου

**Σημαντικές προφυλάξεις ασφαλείας**

- Διαβάστε και φυλάξτε αυτές τις οδηγίες
- Ποτέ μη χρησιμοποιείτε τη συσκευή όταν αυτή δεν περιέχει νερό.
- Μην αγγίζετε τις ζεστές επιφάνειες. Χρησιμοποιείτε τις λαβές.
- Μη μεταφέρετε τη συσκευή όταν περιέχει ζεστά υγρά.
- Μη βυθίζετε τη συσκευή, το καλώδιο ή το φις σε νερό ή σε άλλο υγρό.
- Απαιτείται συνεχής επίβλεψη όταν η συσκευή χρησιμοποιείται κοντά σε παιδιά.
- Μην αφήνετε το καλώδιο να κρέμεται από το τραπέζι ή από τον πάγκο της κουζίνας.
- Μην τοποθετείτε τη συσκευή επάνω σε ζεστές επιφάνειες ή μέσα σε ζεστό φούρνο.
- Πριν δώσετε την τροφή στο μωρό σας, ελέγξτε τη θερμοκρασία της στην παλάμη σας για να βεβαιωθείτε ότι είναι ασφαλής για το μωρό σας.
- Χρησιμοποιείτε μόνο δοχεία που είναι κατάλληλα για βράσιμο.
- Χρησιμοποιείτε τον Θερμαντήρα Μπιμπερό μόνο σε θερμοκρασία περιβάλλοντος μεταξύ +7°C και +37°C.

## Εγκατάσταση

Πριν συνδέσετε τη Συσκευή Θέρμανσης Μπιμπερό στο ρεύμα, βεβαιωθείτε ότι η τάση του ρεύματος της πρίζας είναι 230VAC.

- 1 Υποθετήστε τη Συσκευή Θέρμανσης Μπιμπερό σε ένα σημείο όπου δεν μπορούν να την πλησιάσουν παιδιά και σε μια στεγνή, αντιολισθητική και οριζόντια επιφάνεια.
- 2 Γυρίστε τον κλιμακωτό ρυθμιστή ④ προς τα αριστερά, στη θέση '●' (OFF).  
> Η ενδεικτική λυχνία ανάβει σε πράσινο χρώμα.
- 3 Μπροετυλίξτε το απαιτούμενο μήκος καλωδίου από τον χώρο αποθήκευσης του καλωδίου ⑧ και βάλτε το φισ στην πρίζα.

## Λειτουργία

### Θέρμανση μπιμπερό

- 1 Γυρίστε τον κλιμακωτό ρυθμιστή ④ προς τα αριστερά, στη θέση '●' (OFF).
- 2 Συνδέστε τον θερμαντήρα μπιμπερό στην πρίζα.  
> Η ενδεικτική λυχνία ανάβει σε πράσινο χρώμα.
- 3 Γεμίστε το δοχείο με 10 ή 20ml νερό χρησιμοποιώντας το κύπελλο νερού του δακτυλιδιού ⑥. Η ποσότητα εξαρτάται από τη γέμιση του μπιμπερό και από την αρχική θερμοκρασία (δείτε τον Πίνακα Θέρμανσης στη σελίδα 3).
- 4 Τοποθετήστε το μπιμπερό στο κέντρο του δοχείου και σκεπάστε το με το δακτυλίδι ⑥.
- 5 Χρησιμοποιήστε τον κλιμακωτό ρυθμιστή ④ για να επιλέξετε τη σωστή ρύθμιση (δείτε τον Πίνακα Θέρμανσης στη σελίδα 3).  
> Η ενδεικτική λυχνία ανάβει σε κόκκινο χρώμα.  
> Όταν επιτευχθεί η σωστή θερμοκρασία, η ενδεικτική λυχνία θα ανάψει σε πράσινο χρώμα.
- 6 Βγάλτε το μπιμπερό από το δοχείο και γυρίστε τον κλιμακωτό ρυθμιστή στη θέση '●' (OFF).

- 7 Ανακινήστε ελαφρά το μπιμπερό για να μοιράσετε τη θερμότητα ομοιόμορφα, πριν δώσετε στο μωρό σας να πιει.
- 8 Βεβαιωθείτε ότι το περιεχόμενο του μπιμπερό έχει τη σωστή θερμοκρασία, χύνοντας λίγες σταγόνες στη ράχη του χεριού σας.

### **Σημειώσεις!**

- Το δακτυλίδι φροντίζει ώστε ο ζεστός ατμός να φέρνει το μπιμπερό πολύ γρήγορα στη σωστή θερμοκρασία. Όταν το μπιμπερό θερμαίνεται χωρίς το δακτυλίδι ενδέχεται να μην επιτευχθεί η επιθυμητή θερμοκρασία, γι' αυτό ποτέ μη χρησιμοποιείτε τον θερμαντήρα μπιμπερό χωρίς το δακτυλίδι.
- Οι διαστάσεις και το υλικό του μπιμπερό (γυαλί αντί για πλαστικό) ενδέχεται να επηρεάσουν την επιλογή της σωστής θέσης του ρυθμιστή.  
Γι' αυτό θα πρέπει πάντοτε να ελέγχετε την τελική θερμοκρασία και να προσαρμόζετε ανάλογα τη θέση του ρυθμιστή.

**Προειδοποίηση!** Αν αφήσετε το μπιμπερό στον θερμαντήρα αφού ζεσταθεί, η θερμοκρασία ενδέχεται να αυξηθεί κατά μερικούς βαθμούς.

---

## **Θέρμανση βάζων βρεφικής τροφής**

- 1 Γυρίστε τον κλιμακωτό ρυθμιστή ④ προς τα αριστερά, στη θέση '●' (OFF).
- 2 Συνδέστε τον θερμαντήρα μπιμπερό στην πρίζα.  
> Η ενδεικτική λυχνία ανάβει σε πράσινο χρώμα.
- 3 Αφαιρέστε την ετικέτα και το καπάκι από το βάζο.
- 4 Γεμίστε το δοχείο με 20ml νερό χρησιμοποιώντας το κύπελλο νερού του δακτυλιδιού.
- 5 Τοποθετήστε το βάζο στο κέντρο του δοχείου και σκεπάστε το με το δακτυλίδι.
- 6 Βάλτε τον κλιμακωτό ρυθμιστή στο σύμβολο ☞ .  
> Η ενδεικτική λυχνία ανάβει σε κόκκινο χρώμα.

> Όταν επιτευχθεί η σωστή θερμοκρασία, η ενδεικτική λυχνία θα ανάψει σε πράσινο χρώμα.

Download from [www.Somaterials.com](http://www.Somaterials.com). All Manuals Search And Download.



- 7 Βγάλτε το βάζο από το δοχείο και γυρίστε τον κλιμακωτό ρυθμιστή στη θέση '●' (OFF).
- 8 Ανακατέψτε το περιεχόμενο του βάζου για να μοιράσετε τη θερμότητα.
- 9 Θα πρέπει πάντοτε να βεβαιώνετε ότι το περιεχόμενο του βάζου έχει τη σωστή θερμοκρασία, δοκιμάζοντας μια μικρή ποσότητα στη ράχη του χεριού σας ή με το στόμα σας.
- 10 Αν η θερμοκρασία είναι πολύ χαμηλή, ξαναγεμίστε το δοχείο με 10ml. Γυρίστε τον κλιμακωτό ρυθμιστή ④ προς τα δεξιά μέχρι να ανάψει η ενδεικτική λυχνία σε κόκκινο χρώμα για να ξεκινήσει ξανά η θέρμανση του βάζου.

**Σημείωση!** Το δακτυλίδι φροντίζει ώστε ο ζεστός ατμός να φέρνει το βάζο πολύ γρήγορα στη σωστή θερμοκρασία. Όταν το βάζο θερμαίνεται χωρίς το δακτυλίδι ενδέχεται να μην επιτευχθεί η επιθυμητή θερμοκρασία, γι' αυτό ποτέ μη χρησιμοποιείτε τον θερμαντήρα μπιμπερό χωρίς το δακτυλίδι.

---

### Διατήρηση στη σωστή θερμοκρασία

Με τη Συσκευή Θέρμανσης Μπιμπερό μπορείτε να κρατήσετε τα μπιμπερό και τα βαζάκια ζεστά για μικρό χρονικό διάστημα.

Για τον σκοπό αυτό, γυρίστε τον ρυθμιστή στη θέση .

Μην προσθέτετε νερό. Ο θερμοστάτης διασφαλίζει τη διατήρηση της ρυθμισμένης θερμοκρασίας. Για μικροβιολογικούς λόγους και για λόγους υγιεινής, η τροφή του μωρού δεν θα πρέπει σε καμία περίπτωση να διατηρείται ζεστή για χρονικό διάστημα άνω της μίας ώρα.

**Σημείωση!** Ποτέ μην κρατάτε τον θερμαντήρα μπιμπερό στα χέρια σας όταν λειτουργεί.

## Συντήρηση

### Καθαρισμός

- Αποσυνδέστε τη Συσκευή Θέρμανσης Μπιμπερό από την πρίζα και αφήστε την να κρυώσει. Καθαρίστε το δοχείο και το εξωτερικό της Συσκευής Θέρμανσης Μπιμπερό χρησιμοποιώντας ένα υγρό πανί.

**Σημείωση:** – Ποτέ μη βυθίζετε τη Συσκευή Θέρμανσης Μπιμπερό στο νερό.  
– Μη χρησιμοποιείτε καθαριστικά ή λειαντικά μέσα.

**Προειδοποίηση:** Σε περίπτωση βλάβης, αποταθείτε σε κάποιο κέντρο τεχνικής υποστήριξης της Philips. Σε καμία περίπτωση δεν θα πρέπει να προσπαθήσετε να επισκευάσετε μόνοι σας τον θερμαντήρα μπιμπερό. Μην αποσυναρμολογείτε τη συσκευή. Οι επισκευές θα πρέπει να πραγματοποιούνται μόνο από εξειδικευμένους τεχνικούς.

### Τεχνικές προδιαγραφές

Υροφοδοσία (ηλεκτρικό δίκτυο)	220-240V AC
Κατανάλωση ρεύματος (ηλεκτρικό δίκτυο)	250 Watts
Θερμοκρασία περιβάλλοντος λειτουργίας	μεταξύ +7°C και +37°C
Προστασία	Θερμαντικό σύστημα με έλεγχο θερμοκρασίας PTC

### Επίλυση προβλημάτων

#### Πρόβλημα

#### Λύση

Πολύ χαμηλή θερμοκρασία.

- Γυρίστε τον κλιακωτό ρυθμιστή ④ προς τα δεξιά μέχρι να ανάψει η ενδεικτική λυχνία σε κόκκινο χρώμα για να ξεκινήσει ξανά η θέρμανση του βάζου.

- Ελέγξτε τη γέμιση του δακτυλιδιού και την αρχική

<b>Πολύ υψηλή θερμοκρασία.</b>	<ul style="list-style-type: none"><li>• Επιλέξτε χαμηλότερη ρύθμιση</li><li>• Ελέγξτε τη γέμιση του δακτυλιδιού και την αρχική θερμοκρασία.</li></ul>
<b>Το βάζο δεν ζεσταίνεται καλά.</b>	Ανακατεύετε τακτικά το περιεχόμενο κατά τη διάρκεια της θέρμανσης. Βεβαιωθείτε ότι ο κλιμακωτός διακόπτης βρίσκεται στη θέση ☺.
<b>Η συσκευή δεν θερμαίνει.</b>	Περιμένετε 15 λεπτά πριν ξαναχρησιμοποιήσετε τη συσκευή ώστε να επαναρυθμιστεί το σύστημα ασφαλείας.
<b>Η ενδεικτική λυχνία αναβοσβήνει κατά τη διατήρηση της θερμοκρασίας.</b>	Αυτό είναι φυσιολογικό. Η ενδεικτική λυχνία μπορεί να ανάβει και να σβήνει κατά τη θέρμανση.
<b>Η ενδεικτική λυχνία δεν φαίνεται να ανάβει.</b>	Μειώστε τον περιβάλλον φωτισμό για να φαίνεται καλύτερα η λειτουργία της λυχνίας.
<b>Στίγματα στον πυθμένα του δοχείου.</b>	Οι εναποθέσεις αλάτων αποτελούν συνηθισμένο φαινόμενο, και εμφανίζονται πιο τακτικά αν το νερό στην περιοχή σας είναι πολύ σκληρό. Αφαιρείτε τακτικά τα άλατα από τη συσκευή σας, χρησιμοποιώντας λευκό ξύδι (δείτε συντήρηση).

**Funktionsöversikt -**

Illustration av produkten på insidan av omslaget

- ① Lyftspak
- ② Handtag
- ③ Nätkontakt
- ④ Inställningsratt
- ⑤ Indikatorlampa
- ⑥ Ring med vattenkopp
- ⑦ Behållare
- ⑧ Kabelförvaring

**Viktiga säkerhetsanvisningar**

- Läs denna bruksanvisning och spar den.
- Använd aldrig apparaten utan vatten i.
- Ta inte på de varma ytorna. Använd handtagen.
- Flytta inte apparaten när den innehåller varma vätskor.
- Sänk inte ner apparaten, sladden eller stickkontakten i vatten eller någon annan vätska.
- Var uppmärksam hela tiden när apparaten används i närheten av barn.
- Låt inte sladden hänga ner över kanten på ett bord eller en arbetsbänk.
- Ställ inte apparaten på en varm yta eller i en ugn.
- Prova maten mot handflatan innan du ger den till baby, för att kontrollera att den inte är för varm.
- Använd bara behållare som tål kokning.
- Använd bara nappflaskevärmaren i temperaturer på mellan +7 och +37 grader.

## Installation

Kontrollera innan du ansluter barnmatsvärmaren till strömmen att din eltyp är 230 V växelström.

- 1 Ställ barnmatsvärmaren utom räckhåll för barn och på en torr halkfri yta.
- 2 Vrid inställningsratten ④ till vänster till läget '●' (AV).  
> Då lyser lampan grönt.
- 3 Dra ut så mycket kabel som behövs ur sladdhållaren ⑧ och sätt i den i kontakten i vägguttaget.

## Användning

### Uppvärmning av nappflaskor

- 1 Vrid inställningsratten ④ till vänster till läget '●' (AV).
- 2 Sätt i barnmatsvärmarens kontakt i ett vägguttag.  
> Då lyser lampan grönt.
- 3 Fyll behållaren med 10 ml eller 20 ml vatten. Använd vattenkoppen i ringen ⑥ som mått. Mängden väljs alltefter hur full flaskan är och vilken temperatur maten är från början (se *Värmningsöversikt på sid. 3*).
- 4 Ställ flaskan i mitten av behållaren och lägg ringen ⑥ ovanpå.
- 5 Använd inställningsratten ④ för att välja rätt inställning (se *Värmningsöversikt på sid. 3*).  
> Då lyser lampan rött.  
> När rätt temperatur har uppnåtts lyser lampan grönt.
- 6 Ta ut flaskan ur behållaren och vrid ratten till läget '●' (AV).

- 7 Skaka flaskan lite för att fördela värmen jämnt innan du ger barnet att dricka.
- 8 Kontrollera att innehållet i flaskan har kommit upp i rätt temperatur genom att hälla några droppar på baksidan av handen.

**Obs!**

- Ringen gör att flaskan mycket snabbt kommer upp i rätt temperatur i den varma ångan. Om flaskan värms utan att ringen är på plats kan temperaturen bli fel. Barnmatsvärmaren bör därför aldrig användas utan ringen.
- Flaskans storlek eller material (glas eller plast) kan spela in i valet av rattinställning. Kontrollera därför alltid den uppnådda temperaturen och anpassa inställningen därefter nästa gång.

**Varning!** Om flaskan får stå kvar i barnmatsvärmaren när den har värmts upp kan temperaturen stiga ytterligare några grader.

---

**Uppvärmning av barnmatsburkar**

- 1 Vrid inställningsratten ④ till vänster till läget '●' (AV).
- 2 Sätt i barnmatsvärmaren i en väggkontakt.
  - > Då tänds den gröna lampan.
- 3 Avlägsna etiketten och ta av locket från burken.
- 4 Fyll behållaren med 20 ml vatten med hjälp av ringens vattenkopp.
- 5 Ställ burken i mitten av behållaren och lägg ringen ovanpå.
- 6 Ställ inställningsknappen på symbolen ☺.
  - > Då lyser lampan rött.
  - > När rätt temperatur har uppnåtts lyser lampan grönt.

- 7 Ta ut burken ur behållaren och vrid ratten pt vänster till läget '●' (AV).
- 8 Rör om i burken så att värmen sprids.
- 9 Kontrollera alltid att burkens innehåll är rätt temperatur genom att prova det på baksidan av handen eller med munnen.
- 10 Om temperaturen är alldeles för låg, fyller du behållaren igen med 10 ml vatten. Vrid inställningsratten ④ åt höger tills indikatorn lyser rött och värmingen startas igen.

**OBS!** Tack vare ringen får den varma ångan mycket snabbt upp burken i rätt temperatur.  
Om burken värms utan ringen kan det bli fel temperatur.  
Barnmatsvärmaren bör därför aldrig användas utan ringen.

---

## Varmhållning

Du kan också använda barnmatsvärmaren för varmhållning av flaskor eller burkar under en kortare stund.

Ställ inställningsknappen på symbolen . Tillsätt inget mer vatten. Termostaten ser till att den inställda temperaturen hålls.

Av mikrobiologiska och hygieniska orsaker ska barnmat aldrig hållas varm i mer än en timme.

**OBS!** Håll aldrig nappflaskevärmaren med händerna när du använder den.

## Underhåll

### Rengöring

- Koppla från barnmatsvärmaren från nätet och låt den svalna. Gör ren behållaren och utsidan av barnmatsvärmaren med en fuktig trasa.

**OBS:** – Doppa aldrig barnmatsvärmaren i vatten.  
– Använd aldrig rengöringsmedel eller skurpulver.

**Varning:** Kontakta Philips servicecenter om något fel uppkommer. Försök aldrig reparera nappflaskvärmaren själv, och ta aldrig isär dem. Service ska endast utföras av behörig servicepersonal.

## Tekniska specificationer

Eltyp (nätström):	220-240V växelström
Energiförbrukning (nätström):	250 W
Omgivande temperatur vid drift:	mellan +7°C och +37°C
Skydd:	PTC-teknik



<b>Problemlösning</b>	
<b>Problem</b>	<b>Lösning</b>
<b>Temperaturen för låg.</b>	<ul style="list-style-type: none"> <li>• Vrid inställningsratten ④ åt höger tills indikatorn lyser rött och värmningen startas igen.</li> <li>• Kontrollera ringen, fyllnivån och utgångstemperaturen.</li> </ul>
<b>Temperaturen för hög.</b>	<ul style="list-style-type: none"> <li>• Välj ett lägre inställningsvärde.</li> <li>• Kontrollera ringen, fyllnivån och utgångstemperaturen.</li> </ul>
<b>Burken värms inte upp ordentligt.</b>	Rör om innehållet då och då under uppvärmningen. Kontrollera att klickstegsreglaget står i burkläget  .
<b>Apparaten blir inte varm.</b>	Vänta 15 minuter mellan två användningstillfällen så att säkerhetsbrytaren återställs.
<b>Indikeringslampan tänds och släcks under varmhållning.</b>	Det är normalt att den slår på och av under uppvärmning.
<b>Indikeringslampan verkar inte vilja tändas.</b>	Skärma av indikeringslampan från ljus i omgivningen för att kunna se den bättre.
<b>Behållarens botten är fläckig.</b>	Kalkavsättningar är normala. De kan öka om det vatten du använder är mycket hårt. Avlägsna dem regelbundet med vit ättika (se underhållsanvisningar).

**Funktionsoversigt** - produktillustration på den indvendige klap

- ① Flaske- og glasløfter
- ② Håndgreb
- ③ Stik
- ④ Klik-trin reguleringsknap
- ⑤ Kontrollampe
- ⑥ Ring med vandbæger
- ⑦ Beholder
- ⑧ Ledningsrum

**Vigtige beskyttelsesforanstaltninger**

- Læs og gem denne vejledning.
- Brug aldrig apparatet uden vand.
- Rør ikke ved de varme flader. Brug håndtagene eller grebene.
- Flyt ikke apparatet mens det indeholder varm væske.
- Undgå, at apparat, ledning eller stik kommer i vand eller anden væske.
- Hold nøje opsyn med apparatet, når det anvendes i nærheden af børn.
- Lad ikke ledningen hænge ud over bordkanten.
- Anbring ikke apparatet på varme overflader eller i en varm ovn.
- Kontroller med håndfladen, at maden har en sikker temperatur, før den gives til barnet.
- Brug kun flasker, glas og lignende beholdere, der er godkendt til kogning.
- Brug kun flaskevarmeren i omgivelsestemperaturer mellem +7°C og +37°C.

## Montering

Før flaskevarmeren tilsluttes strømforsyningen, skal man sikre, at stikkontakten er 230VAC.

- 1 Stil flaskevarmeren på et sted, der er utilgængeligt for børn, og på en tør, skridfast, vandret overflade.
- 2 Drej klik-trin reguleringsknappen ④ til venstre til position '●' (afbrudt).  
> Kontrollampen lyser grønt.
- 3 Træk det nødvendige stykke ledning ud fra ledningsrummet ⑧ og sæt stikket i stikkontakten.

## Brug

### Opvarmning af sutteflasker

- 1 Drej klik-trin reguleringsknappen ④ til venstre til position '●' (afbrudt).
- 2 Tilslut flaskevarmeren til stikkontakten.  
> Kontrollampen lyser grønt.
- 3 Fyld beholderen med 10 eller 20 ml vand ved hjælp af ringens vandbæger ⑥. Indholdet afhænger af hvor fuld flasken er og begyndelsestemperaturen (se *Temperaturoversigten på side 3*).
- 4 Anbring flasken midt i beholderen og sæt ringen ⑥ ovenpå.
- 5 Brug klik-trin reguleringsknappen ④ til at vælge den rette indstilling (se *Temperaturoversigten på side 3*).  
> Kontrollampen lyser rødt.  
> Når den rette temperatur er nået, lyser kontrollampen grønt.
- 6 Fjern flasken fra beholderen og drej reguleringsknappen til position '●' (afbrudt).

- 7 Ryst flasken lidt for at fordele varmen jævnt, før barnet begynder at drikke.
- 8 Kontrollér altid at flaskens indhold har den rette temperatur ved at hælde et par dråber ud på håndledet.

**Bemærk!**

- Ringen sikrer at den varme damp meget hurtigt opvarmer flasken til den rette temperatur. Opvarmes flasken uden ringen, kan det medføre at temperaturen bliver forkert, derfor må flaskevarmeren aldrig anvendes uden ringen.
- Flaskens dimensioner eller materiale (glas i stedet for plastik) kan påvirke valget af knappens rette indstilling. Derfor skal sluttemperaturen altid kontrolleres og knappens indstilling reguleres.

**Advarsel!** Når man efterlader flasken i flaskevarmeren, efter den er blevet opvarmet, kan temperaturen stige et par grader.

---

**Opvarmning af babymad på glas**

- 1 Drej klik-trin reguleringsknappen ④ til venstre til position '●' (afbrudt).
- 2 Tilslut flaskevarmeren til stikkontakten.
  - > Kontrollampen lyser grønt.
- 3 Fjern etiketten og låget fra glasset.
- 4 Fyld beholderen med 20 ml vand ved hjælp af ringens vandbæger.
- 5 Anbring glasset midt i beholderen og sæt ringen ovenpå den.
- 6 Indstil klik-trin reguleringsknappen på symbolet ☞.
  - > Kontrollampen lyser rødt.
  - > Når den rette temperatur er nået, lyser kontrollampen grønt.

- 7 Fjern glasset fra beholderen og drej reguleringsknappen til venstre til position '●' (afbrudt).
- 8 Rør i glasset for at fordele varmen.
- 9 Kontrollér altid at glassets indhold har den rette temperatur ved at komme en smule på håndleddet eller ved at smage på maden.
- 10 Hvis temperaturen er alt for lav, fyldes beholderen igen med 10 ml. Drej klik-trin reguleringsknappen ④ til højre, indtil kontrollampen lyser rødt for at starte opvarmningen igen.

**Bemærk!** Ringen sikrer at den varme damp meget hurtigt opvarmer glasset til den rette temperatur. Opvarmes glasset uden ringen, kan det medføre at temperaturen bliver forkert, derfor må flaskevarmeren aldrig anvendes uden ringen.

---

### Sådan holdes flasker/glas varme

Med flaskevarmeren kan man også holde flasker og glas varme et lille stykke tid.

Dette gøres ved at indstille klik-trin reguleringsknappen på symbolet . Hæld ikke mere vand på. Termostaten sikrer, at den indstillede temperatur holdes. Af mikrobiologiske og hygiejniske grunde må babymad aldrig holdes varm længere end 1 time.

**Bemærk!** Hold aldrig flaskevarmeren i hånden, mens den anvendes.

## Vedligeholdelse

### Rengøring

- Tag flaskevarmerens stik ud af stikkontakten og lad flaskevarmeren afkøle. Rengør beholderen og ydersiden af flaskevarmeren med en fugtig klud.

**Bemærk:** – Nedsænk aldrig flaskevarmeren i vand.  
– Anvend aldrig rengørings- eller skuremidler.

**Advarsel:** I tilfælde af defekter kontaktes et Philips servicecenter. Forsøg under ingen omstændigheder at reparere flaskevarmeren selv. Skil dem ikke ad. Servicing må kun udføres af kvalificerede teknikere.

### Tekniske specifikationer

Strømforsyning (lysnet):	220-240V AC
Strømforbrug (lysnet):	250 Watt
Omgivelsestemperatur for brug:	mellem +7°C og +37°C
Beskyttelse:	PTC-temperaturreguleret opvarmningssystem

<b>Fejlfinding</b>	
<b>Problem</b>	<b>Løsning</b>
<b>Temperaturen er for lav.</b>	<ul style="list-style-type: none"> <li>• Drej klik-trin reguleringsknappen ④ til højre, indtil kontrollampen lyser rødt for at starte opvarmningen igen.</li> <li>• Kontrollér ringen, indholdets niveau og begyndelsestemperatur.</li> </ul>
<b>Temperaturen er for høj.</b>	<ul style="list-style-type: none"> <li>• Sæt indstillingen lidt lavere.</li> <li>• Kontrollér ringen, indholdets niveau og begyndelsestemperatur.</li> </ul>
<b>Glasset er ikke korrekt opvarmet.</b>	Omrør indholdet med mellemrum under opvarmningen. Kontroller, at trinreguleringsknappen er i ☺-stilling.
<b>Apparatet varmer ikke.</b>	Lad apparatet stå 15 minutter mellem flere opvarmninger i træk, så sikkerhedsafbryderen kan nulstilles.
<b>Indikatorlyset tændes og slukkes, mens maden holdes varm.</b>	Dette er normalt. Lyset kan tændes og slukkes under opvarmningen.
<b>Indikatorlyset ser ikke ud til at lyse.</b>	Afskærm indikatoren fra det omgivende lys for at bedre at se.
<b>Beholderens bund er plettet.</b>	Kalkaflejring er normalt og kan blive mere udtalt, hvis dit vand er meget hårdt. Fjern aflejringerne regelmæssigt med hvidvinseddike (se Vedligeholdelse).

## Oversikt over funksjoner -

Produktet er illustrert på innsiden av omslaget

- ① Flaske- og glassløfter
- ② Håndgrep
- ③ Strømstøpsel
- ④ Tinnvis kontrollbryter
- ⑤ Varsellampe
- ⑥ Ring med målekopp
- ⑦ Beholder
- ⑧ Oppbevaring av ledning

## Viktige sikkerhetsregler

- Les og ta vare på disse instruksjonene.
- Bruk aldri enheten uten at det er vann i den.
- Unngå å berøre varme flater. Bruk håndtakene eller gripetakene.
- Ikke flytt på utstyret når det inneholder varm væske.
- Utstyr, ledning eller kontakter må ikke senkes i vann eller annen væske.
- Følg nøye med når enheten brukes i nærheten av barn.
- La ikke ledningen henge over kanten på et bord eller en benk.
- Utstyret må ikke plasseres på varme flater eller i en varm ovn.
- Kjenn på maten med håndbaken før du mater barnet, for å kontrollere at den er passe varm.
- Bruk bare beholdere som er godkjent for koking.
- Tåteflaskevarmeren må bare brukes ved omgivelsestemperaturer på mellom +7°C og +37°C.



## Installering

Før du kople til strømmen på Baby Bottle Warmer, må du forsikre deg om at strømuttaket er 230 VAC (vekselstrøm).

- 1 Plassér Baby Bottle Warmer utenfor barns rekkevidde, og på et tørt, sklisikkert, flatt underlag.
- 2 Vri den trinnvise kontrollbryteren ④ til venstre til '●' (AV) stilling.  
> Varsellampen lyser grønt.
- 3 Vikle ut tilstrekkelig med ledning fra ledningrommet ⑧ og sett støpselet inn i stikkontakten.

## Framgangsmåte

### Oppvarming av tåteflaskene

- 1 Vri den trinnvise kontrollbryteren ④ til venstre til '●' (AV) stilling.
- 2 Sett støpselet til flaskevarmeren i stikkontakten.  
> Varsellampen lyser grønt.
- 3 Bruk målekoppen på ringen og fyll beholderen med 10 eller 20 ml vann ⑥. Innholdet er avhengig av hvor full flasken er og starttemperaturen (se *Oversikt over oppvarming på side 3*).
- 4 Sett flasken midt i beholderen og sett ringen ⑥ over toppen av den.
- 5 Still inn ønsket temperatur med den trinnvise kontrollbryteren ④ (se *Oversikt over oppvarming på side 3*).  
> Varsellampen lyser rødt.  
> Når innholdet i tåteflasken har nådd riktig temperatur, vil varsellampen lyse grønt.
- 6 Ta flasken ut av beholderen og vri kontrollbryteren til '●' (AV) stilling.

- 7 Rist flasken lett for å fordele varmen jevnt før du lar babyen din drikke av den.
- 8 Du bør alltid kontrollere at innholdet i flasken holder den rette temperaturen ved å helle noen få dråper på håndbaken din.

### **Merk!**

- Ringen sikrer at den varme dampen varmer opp flasken ekstra raskt til riktig temperatur. Hvis du varmer flasken uten ringen, kan det gi feil temperatur. Du bør derfor aldri bruke tåteflaskevarmeren uten ringen.
- Flaskens størrelse og form, og materialet den er laget av (glass i stedet for plast), kan virke inn på valg av riktig bryterinnstilling. Du bør alltid kontrollere den endelige temperaturen og justere bryterens innstilling deretter.

**Advarsel!** Hvis du lar tåteflasken bli stående i flaskevarmeren etter at den er blitt varmet opp, kan temperaturen stige med noen grader.

---

## **Oppvarming av glass med babymat**

- 1 Vri den trinnvise kontrollbryteren ④ til venstre til '●' (AV) stilling.
- 2 Sett støpselet til flaskevarmeren i stikkkontakten.  
> Varsellampen lyser grønt.
- 3 Fjern etiketten og ta lokket av glasset.
- 4 Bruk målekoppen på ringen og fyll beholderen med 20 ml vann.
- 5 Sett glasset midt i beholderen og sett ringen over toppen av det.
- 6 Still den trinnvise kontrollbryteren på ☞ symbolet.  
> Varsellampen lyser rødt.  
> Når innholdet i glasset har nådd riktig temperatur, vil varsellampen lyse grønt.

- 7 Ta glasset ut av beholderen, og vri kontrollbryteren til venstre til '●' (AV) stilling.
- 8 Rør om i glasset slik at varmen fordeler seg raskere.
- 9 Du bør alltid kontrollere at innholdet i glasset holder den rette temperaturen ved å teste litt av det på håndbaken din eller ta litt i munnen.
- 10 Hvis temperature er altfor lav, fyll beholderen igjen med 10 ml vann. Vri den trinnvise kontrollbryteren ④ til høyre til varsellampen lyser opp rødt for å begynne oppvarmingen igjen.

**Merk!** Ringen sikrer at den varme dampen varmer opp glasset ekstra raskt til riktig temperatur.  
Hvis du varmer glasset uten ringen, kan det gi feil temperatur.  
Du bør derfor aldri bruke flaskevarmeren uten ringen.

---

## Å holde maten varm

Med Baby Bottle Warmer kan du også holde flasker og glass varme i en kort tid.

Gjør dette ved å stille kontrollbryteren på  symbolet. Ikke fyll på mer vann. Termostaten sikrer at den innstilte temperaturen opprettholdes. Av mikrobiologiske og hygieniske grunner bør babyemat aldri holdes varm i mer enn én time.

**Merk!** Hold aldri tåteflaskevarmeren i hendene når den er i bruk.

## Vedlikehold

### Rengjøring

- Ta støpselet til Baby Bottle Warmer ut av kontakten og la apparatet avkjøles. Tørk av beholderen utvendig med en fuktig klut.

**Merk:** – Legg aldri Baby Bottle Warmer i vann.  
– Ikke bruk vaskemidler eller skurepulver.

**Advarsel:** Hvis det oppstår en feil, bør du kontakte et Philips servicesenter. Forsøk aldri å reparere flaskevarmeren selv. Må ikke demonteres. Service må bare utføres av kvalifisert personell.

## Tekniske spesifikasjoner

Strømforsyning (vanlig):	220-240V AC
Strømforbruk (vanlig):	250 Watt
Temperatur i omgivelsene:	mellom +7°C og +37°C
Beskyttelse:	PTC temperaturstyrt varmesystem

<b>Feilsøking</b>	
<b>Problem</b>	<b>Løsning</b>
<b>For lav temperatur.</b>	<ul style="list-style-type: none"> <li>• Vri den trinnvise kontrollbryteren ④ til høyre til varsellampen lyser opp rødt for å begynne oppvarmingen igjen.</li> <li>• Sjekk at ringen er på og starttemperaturen.</li> </ul>
<b>For høy temperatur.</b>	<ul style="list-style-type: none"> <li>• Senk temperaturinnstillingen.</li> <li>• Sjekk at ringen er på og starttemperaturen.</li> </ul>
<b>Glasset blir ikke riktig oppvarmet.</b>	Rør i innholdet med jevne mellomrom under oppvarming. Sjekk at den trinnvise bryteren er satt på ☞-symbolet.
<b>Enheten varmer ikke.</b>	Vent i 15 minutter mellom hver gang du bruker enheten, slik at utkoblingsmekanismen kan nullstilles.
<b>Indikatorlampen slår seg på og av mens flaske/ glass holdes varm.</b>	Dette er normalt. Den kan slå seg på eller av under oppvarming.
<b>Indikatorlampen lyser ikke.</b>	Skjerm indikatorlampen mot lys fra omgivelsene slik at den er lettere å se.
<b>Bunnen av beholderen er flekkete.</b>	Avleiringer fra hardt vann er normalt og kan bli verre hvis vannet er svært hardt. Fjern avleiringene jevnlig med hvit eddik (se under Vedlikehold).

**Käyttöohje** - Tuotekuvaus pakkauksen läpän sisäpuolella

- ① Pullon- ja purkinnostin
- ② Käsikahvat
- ③ Pistotulppa
- ④ Porrastettu lämpötilanvalistin
- ⑤ Merkkivalo
- ⑥ Renkaalla varustettu vesikuppi
- ⑦ Vesisäiliö
- ⑧ Johdon säilytystila

**Tärkeitä turvallisuusohjeita**

- Lue ja säilytä nämä ohjeet huolellisesti.
- Älä koskaan käytä laitetta ilman vettä.
- Älä koske kuumia pintoja. Käytä kädensijoja tai kahvoja.
- Älä siirrä laitetta, jossa on kuumaa nestettä.
- Älä upota laitetta, liitosjohtoa äläkä liittimiä veteen tai muuhun nesteeseen.
- Noudata erityistä varovaisuutta käyttäessäsi laitetta lasten läheisyydessä.
- Älä jätä liitosjohtoa roikkumaan pöydän reunalle.
- Älä aseta laitetta kuumille pinnoille äläkä kuumaan uuniin.
- Kokeile ruokaa kädenselkään varmistaaksesi, että lämpötila on sopiva ennen kuin tarjoat sitä vauvalle.
- Käytä vain astioita, jotka kestävät keittämistä.
- Käytä vauvaruoanlämmitintä vain +77°C:n +37°C:n lämpötilassa.

## Asennus

Ennen vauvanruoanlämmittimen liittämistä virtaverkkoon varmista, että virtaverkkojännite on 230V AC.

- 1 Aseta vauvanruoanlämmittimen lasten ulottumattomiin kuivalle, luistamattomalle ja tasaiselle pinnalle.
- 2 Käännä lämpötilanvalitsin ④ vasemmalle asentoon '●' (POIS).  
> Merkkivalo näyttää vihreää.
- 3 Kelaa auki tarvittava pituus johtoa sen säilytystilasta ⑧ ja liitä se pistorasiaan.

## Käyttö

### Vauvan pullojen lämmitys

- 1 Käännä lämpötilanvalitsin ④ vasemmalle asentoon '●' (POIS).
- 2 Kiinnitä pullonlämmittimen pistotulppaan.  
> Merkkivalo näyttää vihreää.
- 3 Täytä vesisäiliö vesimäärällä, joka on 10 ml tai 20 ml, käyttämällä renkaan vesikuppia ⑥.  
Määrä riippuu pullon täytöstä ja alkulämpötilasta (ks. osaa 'Lämpötilaa koskevia tietoja' sivulla 3).
- 4 Aseta pullo vesisäiliön keskelle ja aseta rengas ⑥ sen päälle.
- 5 Käytä lämpötilanvalitsinta ④ säätämään oikea asetus (ks. osaa 'Lämpötilaa koskevia tietoja' sivulla 3).  
> Merkkivalo näyttää punaista.  
> Kun on saavutettu oikea lämpötila, merkkivalo näyttää vihreää.
- 6 Poista pullo vesisäiliöstä ja käännä lämpötilanvalitsin asentoon '●' (POIS).

- 7 Tasoita lämpöä ravistamalla pulloa hieman ennen pullon antamista vauvan imettäväksi.
- 8 Tarkista, että pullon sisältö on sopivan lämpöinen valuttamalla muutama pisara kämmenselällesi.

### **Huomautus!**

- Rekaalla varmistetaan, että kuuma höyry lämmittää pullon hyvin nopeasti oikeaan lämpötilaan. Pullon lämmittäminen ilman rengasta voi antaa tulokseksi sopimattoman lämpötila, joten älä käytä koskaan pullonlämmittintä ilman rengasta.
- Pullon koko tai pullon valmistusmateriaali (valmistettu lasista, ei muovista) voi vaikuttaa oikean lämpötila-asetuksen valintaan. Muista sen vuoksi säätää aina lopullinen lämpötila ja lämpötilanvalitsimen asetus.

**Varoitus!** Pulla jätettäessä pullonlämmittimeen sen lämmittämisen jälkeen lämpötila voi nousta muutamalla asteella.

---

## **Vauvanruokapurkkien lämmitys**

- 1 Käännä lämpötilanvalitsin ④ vasemmalle asentoon '●' (POIS).
- 2 Kiinnitä pullonlämmitin pistotulppaan.  
> Merkkivalo näyttää vihreää.
- 3 Irrota tarra ja kansi purkista.
- 4 Kaada vesisäiliöön 20ml vettä käyttämällä renkaan vesikuppia.
- 5 Aseta purkki vesisäiliön keskelle ja pane rengas sen päälle.
- 6 Aseta lämpötilanvalitsin merkkiin ☺ symbol.  
> Merkkivalo näyttää punaista.  
> Kun on saavutettu oikea lämpötila, merkkivalo näyttää vihreää.



- 7 Poista purkki vesisäiliöstä ja käännä lämpötilanvalitsinta vasemmalle asentoon '●' (POIS).
- 8 Hämmennä purkin sisältöä lämmön levittämiseksi tasaisesti.
- 9 Tarkista aina, että purkin sisältö on sopivan lämpöinen testaamalla ruo kämmenselälläsi tai maistamalla sitä.
- 10 Jos lämpötila on liian alhainen, kaada vesisäiliöön uudelleen 10 ml vettä. Käännä lämpötilanvalitsinta ④ oikealle, kunnes merkkivalo näyttää punaista merkinä lämmityksen käynnistymisestä uudelleen.

**Huomautus!** Renkaalla varmistetaan, että kuuma höyry lämmittää purkin hyvin nopeasti sopivaan lämpötilaan. Pullon lämmittäminen ilman rengasta voi antaa tulokseksi sopimattoman lämpötilan, joten älä käytä koskaan pullonlämmittintä ilman rengasta.

---

## Pitäminen lämpimänä

Vauvanruoanlämmittintä voidaan käyttää myös pitämään pullo tai purkki lämpimänä lyhyen aikaa.

Tämän aikaansaamiseksi aseta lämpötilanvalitsin merkkiin  .

Älä lisää vettä. Termostaatti varmistaa, että asetettu lämpötila pidetään samana. Mikrobiologisista ja hygieenisistä syistä johtuen vauvanruokaa ei pitäisi koskaan pitää lämpimänä tuntia kauemmin.

**Huomautus!** Älä pidä vauvanruoanlämmittintä kädessäsi, kun se on päällä.

## Hoitotoimet

### Puhdistus

- Irrota vauvanruoanlämmittin sähkövirrasta ja anna sen jäähtyä. Puhdista vesisäiliö ja vauvanruoanlämmittimen ulkopuoli kostealla rievulla.

**Huomautus:** – Älä koskaan upota vauvanruoanlämmittintä veteen.  
– Älä käytä puhdistus- tai hankausaineita.

**Varoitus:** Jos vikoja ilmenee, ota yhteys Philipsin valtuuttamaan huoltoon. Älä missään tapauksessa yritä korjata laitetta itse. Älä pura laitetta osiin.  
Korjauksia saa tehdä vain ammatti-ihminen.

### Tekniset tiedot

Virtalähde (virtaverkko):	220-240V AC
Virrankulutus (virtaverkko):	250 Wattia
Ympäröivä lämpötila:	välillä +7°C ja +37°C
Suojaus:	Lämpötilaa säätävä PTC-lämmitysjärjestelmä

## Vianetsintä

Vika	Ratkaisu
<b>Lämpötila on liian matala.</b>	<ul style="list-style-type: none"> <li>• Käännä lämpötilanvalitsinta ④ oikealle, kunnes merkkivalo näyttää punaista merkinä lämmityksen käynnistymisestä uudelleen.</li> <li>• Tarkista renkaan täyttö- ja alkulämpötila.</li> </ul>
<b>Lämpötila on liian korkea.</b>	<ul style="list-style-type: none"> <li>• Aseta lämpötila matalammaksi.</li> <li>• Tarkista renkaan täyttö- ja alkulämpötila.</li> </ul>
<b>Tölkkin sisältö ei lämpene sopivasti.</b>	Tarkista, että portaittainen säädin on asennossa  .
<b>Laite ei lämpene.</b>	Pidä 15 minuutin tauko lämmitysten välillä, jottei laite ylikuumene.
<b>Merkkivalo vilkkuu lämmityksen aikana.</b>	Tämä on tavallista; merkkivalo syttyy ja sammuu lämmityksen aikana.
<b>Merkkivalo ei näytä syttyvän.</b>	Suojaa merkkivalo auringonvalolta, niin se näkyy paremmin.
<b>Astian pohjassa on tahroja.</b>	Kovan veden aiheuttamat saostumat ovat tavallisia ja niitä syntyy, jos vesi on erittäin kovaa. Poista saostumat säännöllisesti etikalla (katso hoito).

**Guarantee certificate**  
**Garantiebewijs**  
**Certificado de garantia**  
**Garantibevis**

**Certificat de garantie**  
**Certificado de garantia**  
**Εγγύηση**  
**Garantibevis**

**Garantieschein**  
**Certificato di garanzia**  
**Garantcertifikat**  
**Takuutodistus**

1

year warranty  
année garantie  
Jahr Garantie  
jaar garantie  
año garantia  
anno garanzia

χρόνος εγγύηση  
år garanti  
år garanti  
år garanti  
vuosi takuu  
año garantia

Type: **SBC SC250**

Serial nr: \_\_\_\_\_

Date of purchase - Date de la vente - Verkaufsdatum - Aankoopdatum - Fecha de compra - Date d'acquisto -  
Data da aquisição - Ημερομηνία αγοράς - Inköpsdatum - Anskaffelsesdato - Kjøpedato - Oatopäivä -

Dealer's name, address and signature  
Nom, adresse et signature du revendeur  
Name, Anschrift und Unterschrift des Händlers  
Naam, adres en handtekening v.d. handelaar  
Nombre, dirección y firma del distribuidor  
Nome, indirizzo e firma del fornitore

Όνοματεπώνυμο, διεύθυνση και υπογραφή του εμπ. προμηθευτή  
Återförsäljarens namn, adress och signatur  
Forhandlerens navn, adresse og underskrift  
Forhandlerens navn, adresse og underskrift  
Jälleenmyyjän nimi, osoite ja allekirjoitus  
Nome, morada e assinatura da loja

6 month guarantee on rechargeable batteries  
6 mois de garantie sur les piles rechargeables  
6 meses de garantía para las pilas recargables  
6 Monate Garantie auf wiederaufladbare Batterien  
6 maanden garantie op oplaadbare batterijen  
Garanzia di 6 mesi sulle batterie ricaricabili

Pilhas recarregáveis com 6 meses de garantia  
Εγγύηση 6 μηνών σε επαναφορτιζόμενες μπαταρίες  
6 månaders garanti på laddningsbara batterier  
6 månaders garanti på genopladelige batterier  
6 månaders garanti på oppladbare batteriene  
Ladattavilla akuilla on 6 kuukauden takuu

**www.philips.com**

This document is printed on chlorine free produced paper  
Data subject to change without notice  
Printed in Germany

CE 0682 0



## Free Manuals Download Website

<http://myh66.com>

<http://usermanuals.us>

<http://www.somanuals.com>

<http://www.4manuals.cc>

<http://www.manual-lib.com>

<http://www.404manual.com>

<http://www.luxmanual.com>

<http://aubethermostatmanual.com>

Golf course search by state

<http://golfingnear.com>

Email search by domain

<http://emailbydomain.com>

Auto manuals search

<http://auto.somanuals.com>

TV manuals search

<http://tv.somanuals.com>