

Register your product and get support at
www.philips.com/welcome

SDV7225T/55



PT	Manual do Usuário	3
ES	Manual del usuario	11
EN	User manual	19

PHILIPS

Sumário

1	Importante	4
	Segurança	4
	Aviso para os EUA	4
	Aviso para o Canadá	4
	Reciclagem	5

2	SDV7225T/55	6
	Visão geral	6

3	Primeiros passos	7
	Instalação	7

4	Ajustar a SDV7225T/55	7
	Para recepção de VHF/FM	7
	Para recepção de UHF	8
	Instalar na parede	8
	Instalar um sintonizador digital com esta antena	8

5	Perguntas freqüentes	9
----------	-----------------------------	---

6	Garantia e assistência técnica	9
----------	---------------------------------------	---

7	Glossário	10
----------	------------------	----

1 Importante

Segurança

Este manual contém informações importantes sobre a antena interna para televisão da Philips. Leia-o atentamente antes de iniciar a instalação e configuração.

- O produto não deve ser exposto a respingos, e nenhum objeto contendo líquidos, como vasos, deve ser colocado sobre o ele.
- Para cessar totalmente o fornecimento de energia, o plugue de alimentação do produto deve ser desconectado da rede elétrica.
- Quando o dispositivo de desconexão é um plugue de alimentação, ele deve ficar ligado o tempo todo.
- Não coloque fontes de chamas abertas, como velas acesas, sobre o produto.

Aviso para os EUA

Este equipamento foi testado e cumpre os limites para um dispositivo digital de Classe B, de acordo com a parte 15 das Normas da FCC. Esses limites têm por objetivo fornecer uma proteção adequada contra interferência prejudicial em instalações residenciais. Este equipamento gera, utiliza e pode irradiar energia de radiofrequência e, se não for instalado e usado de acordo com o manual de instruções, poderá provocar interferência prejudicial a comunicações via rádio.

No entanto, não há garantia de que tal interferência não venha a ocorrer em determinadas instalações. Se este equipamento provocar interferência prejudicial a receptores de rádio ou televisão, o que pode ser determinado desligando-se e ligando-se o equipamento, o usuário poderá tentar corrigir a interferência por meio de uma ou mais das seguintes medidas:

- Reposicione a antena receptora.
- Aumente a distância entre o equipamento e o receptor.
- Conecte o equipamento a outra tomada, ligada a uma fase diferente da que alimenta o receptor.
- Consulte o fornecedor ou um técnico experiente em rádio/TV para obter ajuda.

Todos os outros dispositivos devem exibir a seguinte informação em um local visível:

Este dispositivo está em conformidade com a parte 15 das Normas da FCC. A operação está sujeita a estas duas condições: (1) este dispositivo não pode causar interferência prejudicial e (2) este dispositivo deve aceitar qualquer interferência recebida, incluindo interferência que possa causar operação indesejada.

Aviso para o Canadá

Cláusula da Classe B

Este aparelho não excede os limites da Classe B para emissões de ruído de rádio de aparelhos digitais, conforme estabelecido nas Regulamentações de Interferência de Rádio do Departamento Canadense de Comunicações.

Este equipamento digital da Classe B está em conformidade com a ICES-003 do Canadá.

Reciclagem



Seu produto foi projetado e fabricado com materiais e componentes de alta qualidade, que podem ser reciclados e reutilizados.

Nunca descarte o seu produto junto com outros tipos de lixos domésticos. Procure informar-se a respeito das regras locais de coleta seletiva de produtos elétricos e eletrônicos. O descarte correto do seu antigo produto ajuda a prevenir conseqüências potencialmente negativas para o meio ambiente e para a saúde humana.

A embalagem deste produto deve ser reciclada. Entre em contato com as autoridades locais para obter informações sobre como reciclar a embalagem.



Quando este logotipo está junto a um produto, isso significa que foi paga uma contribuição financeira ao sistema nacional de recuperação e reciclagem associado.

© 2012 Koninklijke Philips Electronics N.V.
Todos os direitos reservados. A reprodução de todo ou parte deste material é proibida sem o consentimento por escrito do proprietário dos direitos autorais. As marcas comerciais pertencem à Koninklijke Philips Electronics N.V. ou de seus respectivos proprietários.

2 SDV7225T/55

Parabéns por sua aquisição e seja bem-vindo à Philips!

Para beneficiar-se plenamente do suporte oferecido pela Philips, registre seu produto em www.philips.com/welcome.

Visão geral

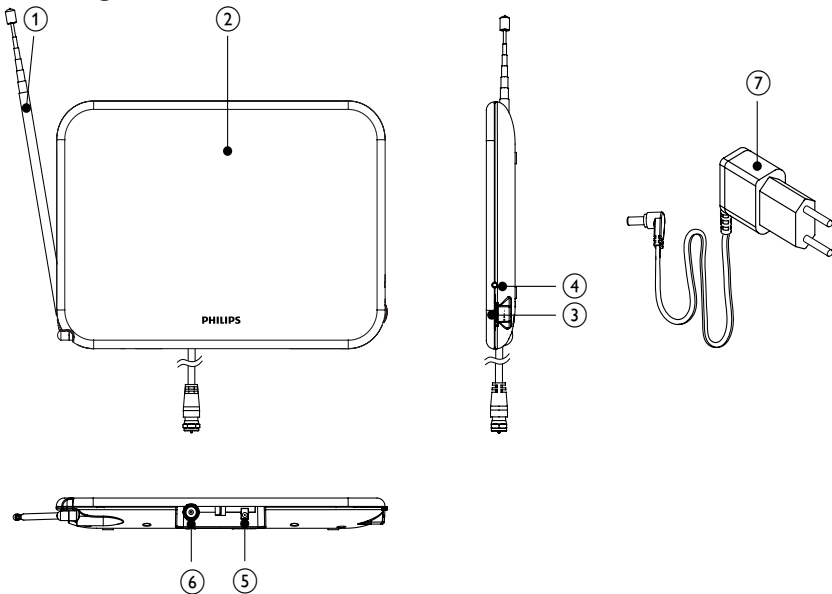

1	Antena VHF
2	Antena UHF
3	Botão liga/desliga / controle de ganho
4	Indicador de alimentação
5	Conexão 6 V DC
6	Saída para conexão com TV
7	Adaptador de energia de 100 a 240 V AC / 6 V DC (incluído)

3 Primeiros passos

Para garantir que a antena funcione adequadamente, leia o manual do usuário da televisão antes de começar. Configure a televisão para receber sinal de ANTENA em vez de CABO ou SATÉLITE.

- 2 Conecte o plugue DC à antena e a fonte de alimentação a uma tomada de 100 a 240 V AC.

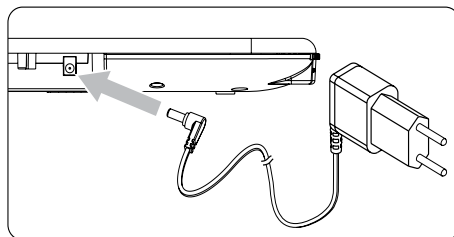

Instalação

Determinar a intensidade do sinal

Antes da instalação, determine o local ideal para obter a melhor recepção. É importante que não haja obstáculos entre a antena e o transmissor. Para obter os melhores resultados, certifique-se de que a antena esteja voltada para o local onde o transmissor está instalado.

Nota

- Escolha um local próximo a uma janela para que a antena tenha comunicação direta com o transmissor.

Nota

- Mantenha a antena afastada de superfícies de metal para evitar interferência.

Conectar à TV

- 1 Conecte o cabo coaxial à TV.

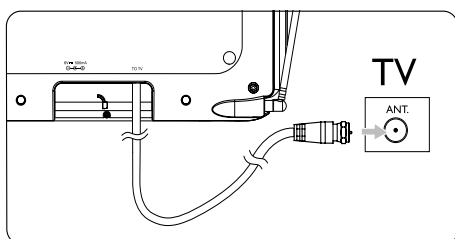

4 Ajustar a SDV7225T/55

Para recepção de VHF/FM

- 1 Estenda os dipolos ao máximo.

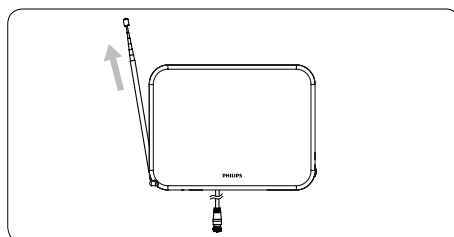

- 2 Ligue a TV ou o rádio FM no canal ou na estação desejada. Mova os dipolos em diferentes direções, para cima e para baixo, até obter a recepção.

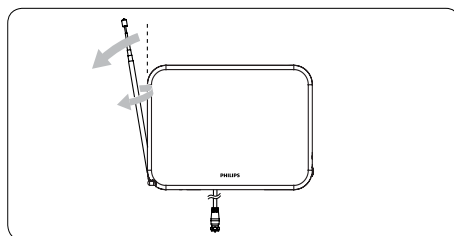

- 3 Ligue o amplificador girando o botão de controle de ganho VHF/UHF na direção da posição de ganho máximo até obter a melhor recepção.

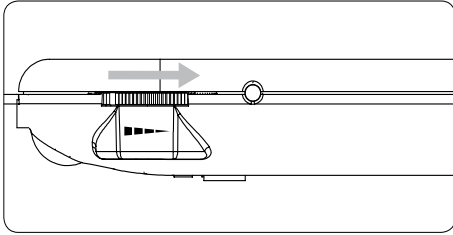

Dica

- Para obter a melhor recepção, gire o controle de ganho para baixo até um ajuste inferior.

Para recepção de UHF

- 1 Ligue a TV no canal desejado.
- 2 Ligue o amplificador girando o botão de controle de ganho na direção da posição MAX até a recepção melhorar.

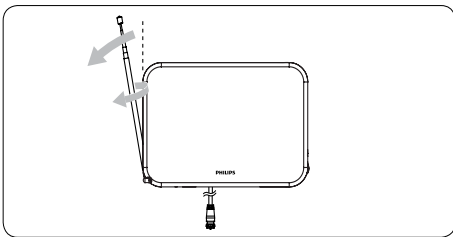

Dica

- Para obter a melhor recepção, gire o controle de ganho para baixo até um ajuste inferior.

Instalar na parede

Fixe dois parafusos para madeira na parede. Certifique-se de que a distância entre os dois parafusos seja de 80 mm.

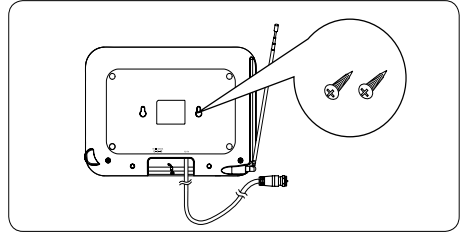

Instalar um sintonizador digital com esta antena

Você pode instalar os canais disponíveis com o sintonizador de TV digital. Esse é um processo automático, que faz parte da instalação do sintonizador. Verifique se a antena está devidamente instalada para que o sintonizador possa receber os canais.

Há duas maneiras de conectar a antena à TV:

- Conecte a antena a um sintonizador digital. Se a intensidade do sinal for boa o suficiente, os canais poderão ser memorizados automaticamente no sintonizador.
- Conecte a antena diretamente à TV. Sintonize os canais analógicos e encontre o melhor local para a antena. Em seguida, reconecte a antena ao sintonizador digital. Verifique se a intensidade do sinal é boa o suficiente antes de instalar os canais com o sintonizador.

5 Perguntas frequentes

Esta antena funciona com transmissões analógicas?

Sim, esta antena pode receber transmissões de TV analógica nas faixas de frequência UHF e VHF.

Esta antena recebe ou funciona com transmissões digitais HD-ATSC?

Sim, esta antena foi projetada para receber transmissões digitais ATSC e HDTV nas faixas de frequência UHF e VHF.

Esta antena pode ser alimentada por uma fonte de alimentação DC em um barco ou trailer?

Sim, há uma tomada de alimentação DC na parte posterior da antena. Conecte o conversor/adaptador à antena e à fonte de alimentação.

Onde devo colocar a antena para obter a melhor recepção possível?

Escolha um local próximo a uma janela para que a antena tenha comunicação direta com o transmissor.



Dica

- Para obter a melhor recepção, mantenha a antena afastada de superfícies de metal para evitar interferência.

Como posso saber a quantidade de ganho (amplificação) necessária para receber uma imagem nítida?

Com os dipolos VHF estendidos ao máximo, ligue o amplificador. Gire o botão do amplificador até a posição de ganho máximo e reduza conforme necessário. Em alguns casos, é necessário diminuir a amplificação para receber imagens mais nítidas.

Posso instalar esta antena com um sintonizador digital?

Sim, esta antena pode ser instalada com um sintonizador digital (consulte a seção "Instalar um sintonizador digital com esta antena").

6 Garantia e assistência técnica

Informações sobre garantia podem ser encontradas em: www.philips.com/welcome
Para obter informações sobre suporte técnico, envie um email com o número do modelo do produto e uma descrição detalhada do problema para o seguinte endereço: accessorysupport@philips.com

7 Glossário

A

Amplificador

Equipamento, seja de um estágio ou um circuito complexo de vários estágios, que proporciona ganho, ou seja, aumenta pequenos sinais elétricos.

Antena

Equipamento, como uma haste ou um fio, que capta sinais de radiofrequência (RF) ou irradia um sinal de RF.

C

Coaxial

Condutor de cobre recoberto por uma camada isolante, recoberta por uma camada de blindagem de cobre e finalmente, por uma camada de outro material isolante. Uma linha de transmissão desbalanceada com impedância constante. Em áudio, esse tipo de cabo costuma ser usado para sinais de baixo nível terminados em conectores RCA.

D

DVB (Digital Video Broadcasting, Transmissão de vídeo digital)

DVB é um conjunto de padrões abertos internacionalmente aceitos para televisão digital.

F

FM (Modulação de frequência)

Em transmissão de rádio, um método de modulação em que a frequência da tensão da operadora varia com a frequência da tensão de modulação.

H

HDTV (High-Definition Television, Televisão de alta definição)

Sistema de transmissão de televisão digital com resolução mais alta do que sistemas de televisão tradicionais (TV de definição padrão ou SDTV). A HDTV é transmitida digitalmente; as primeiras implementações usavam transmissão analógica, mas, hoje, são usados sinais de televisão digital (DTV), exigindo uma largura de banda menor devido à compactação de vídeo digital.

U

UHF (Ultra high frequency, Frequência ultra-alta)

Em transmissão de rádio ou TV: é a faixa de frequência de ondas eletromagnéticas compreendida entre 300 MHz e 3 GHz (3.000 MHz).

V

VHF (Very high frequency, Frequência muito alta)

Em transmissão de rádio ou TV: é a faixa de frequência de ondas eletromagnéticas compreendida entre 30 MHz e 300 MHz.

CERTIFICADO DE GARANTIA NO BRASIL

Este aparelho é garantido pela Philips do Brasil Ltda., por um período superior ao estabelecido por lei. Porém, para que a garantia tenha validade, é imprescindível que, além deste certificado, seja apresentada a nota fiscal de compra do produto.

A Philips do Brasil Ltda assegura ao proprietário consumidor deste aparelho as seguintes garantias, a partir da data de entrega do produto, conforme expresso na nota fiscal de compra, que passa a fazer parte deste certificado:

Garantia para rádios e reprodutores de CD portáteis

(sem caixa acústica destacável): 180 dias

Garantia para os demais produtos da marca Philips: 365 dias.

Esta garantia perderá sua validade se:

- O defeito apresentado for ocasionado pelo uso indevido ou em desacordo com o seu manual de instruções.
- O produto for alterado, violado ou consertado por pessoa não autorizada pela Philips.
- O produto for ligado a fonte de energia (rede elétrica, pilhas, bateria, etc.) de características diferentes das recomendadas no manual de instruções e/ou no produto.
- O número de série que identifica o produto estiver de alguma forma adulterado ou rasurado.

Estão excluídos desta garantia defeitos decorrentes do descumprimento do manual de instruções do produto, de casos fortuitos ou de força maior, bem como aqueles causados por agentes da natureza e acidentes. Excluem-se igualmente desta garantia defeitos decorrentes do uso dos produtos em serviços não doméstico/residencial regular ou em desacordo com o uso recomendado.

ESTÃO EXCLUÍDAS DA GARANTIA ADICIONAL AS PILHAS OU BATERIAS FORNECIDAS JUNTO COM O CONTROLE REMOTO.

Nos municípios onde não exista assistência técnica autorizada Philips, as despesas de transporte do aparelho e/ou técnico autorizado correm por conta do Consumidor requerente do serviço.

A garantia não será válida se o produto necessitar de modificações ou adaptações para habilitá-lo a operar em qualquer outro país que não aquele para o qual foi designado, fabricado, aprovado e/ou autorizado, ou ter sofrido qualquer dano decorrente deste tipo de modificação.

Philips do Brasil Ltda.

No Brasil, para informações adicionais sobre o produto, entre em contato com o CIC - Centro de Informações ao Consumidor através dos telefones (11) 2121-0203 (Grande São Paulo) e 0800-701-0203 (demais regiões e estados).

Horário de atendimento: de segunda a sexta-feira, das 8h às 20h e sábados das 8h às 13h.

Visite também nossa página de suporte ao consumidor no website www.philips.com.br/suporte, onde também está disponível a lista completa e atualizada das assistências técnicas autorizadas Philips.

***Para atendimento fora do Brasil, contate a Philips local ou a: Philips Consumer Service
Beukenlaan 2 - 5651 CD Eindhoven The Netherlands***

LISTA DE SERVIÇO AUTORIZADO - BRASIL

ACRE		ESPIRITO SANTO			
CRUZEIRO DO SUL	68-33227216	CACHOEIRA DE ITAPEMIRIM	28-35223524	IPATINGA	31-38222332
RIO BRANCO	68-32217642	COLATINA	27-37222288	ITABIRA	31-38316218
		GUARAPARI	27-33614355	ITAJUBA	35-36211315
ALAGOAS		LINHARES	27-33715052	ITAUNA	37-32412468
ARAPIRACA	82-35222367	SAO MATEUS	27-37635597	JOAO MONLEVADE	31-38512909
MACEIO	82-32417237	VILA VELHA	27-32891233	JUIZ DE FORA	32-32151514
PALMEIRA DOS INDIOS	82-34213452	VITORIA	27-32233899	LAVRAS	35-38210550
UNIAO DOS PALMARES	82-32811305			MANHUACU	33-33314735
		GOIÁS		MONTE CARMELO	34-38422082
AMAPA		ANAPOLIS	62-33243562	Montes Claros	38-32218925
MACAPA	96-32175934	CALDAS NOVAS	64-34532878	MURIAE	32-37224334
		CATALAO	64-34412786	PASSOS	35-35214342
AMAZONAS		FORMOSA	61-36318166	PATOS DE MINAS	34-38222588
MANAUS	92-36633366	GOIANESIA	62-33534967	POCOS DE CALDAS	35-37224618
MANAUS	92-32324252	GOIANIA	62-32510933	PONTE NOVA	31-38172486
		GOIANIA	62-32292908	POUSO ALEGRE	35-34212120
BAHIA		JATAI	64-36363638	SAO JOAO DEL REI	32-33718306
BARREIRAS	77-36113854	LUZIANIA	61-36228519	SAO SEBASTIAO DO PARAISO	35-35313094
CAMACARI	71-36219447	TRINDADE	62-35051505	SETE LAGOAS	31-37718570
CRUZ DAS ALMAS	75-36212839	URUACU	62-33571285	TEOFILO OTONI	33-35225831
EUNAPOLIS	73-32815181			UBA	32-35323626
FEIRA DE SANTANA	75-32232882	MARANHÃO		UBERABA	34-33332520
GUANAMBI	77-34512791	ACAILANDIA	99-35381889	UBERLANDIA	34-32123636
ILHEUS	73-32315995	BACABAL	99-36212794	VARGINHA	35-32216827
IRECE	74-36410202	CAXIAS	99-35212377	VICOSA	31-38918000
ITABUNA	73-36137777	CODO	99-36612942		
JEQUIE	73-35254141	IMPERATRIZ	99-35232906	PARÁ	
JUAZEIRO	74-36116456	PEDREIRAS	99-36423142	ALTAMIRA	91-35154349
LAURO DE FREITAS	71-33784021	SANTA INES	98-36537553	ANANINDEUA	91-32354831
PAULO AFONSO	75-32811349	SAO JOSE DE RIBAMAR	98-32241581	BELEM	91-32421090
RIBEIRA DO POMBAL	75-32761853	SAO LUIS	98-33122976	BELEM	91-32542424
SALVADOR	71-32473659			CAPANEMA	91-34621100
SALVADOR	71-32072070	MATO GROSSO		MARABA	94-33215574
SALVADOR	71-33356233	BARRA DO GARCAS	66-34011394	PARAGOMINAS	91-30110778
SENHOR DO BONFIM	74-35413143	CUIABA	65-33176464	SANTAREM	93-35235322
SERRINHA	75-32611794	LUCAS DO RIO VERDE	65-35491333	TUCURUI	94-37871140
SANTO ANTONIO DE JESUS	75-32611794	RONDONOPOLIS	66-34233888		
TEIXEIRA DE FREITAS	73-30111600	VARZEA GRANDE	65-36826502	PARAIBA	
VITORIA DA CONQUISTA	77-34221917			CAMPINA GRANDE	83-33212128
		MATO GROSSO DO SUL		GUARABIRA	83-32711159
CEARÁ		CAMPO GRANDE	67-33831540	JOAO PESSOA	83-32469689
CRATEUS	88-36910019	DOURADOS	67-34217117		
FORTALEZA	85-40088555			PARANÁ	
IGUATU	88-35810512	MINAS GERAIS		ARAPONGAS	43-32521606
ITAPIPOCA	88-36312030	ARAGUARI	34-32416026	CASCAVEL	45-32254005
JUAZEIRO DO NORTE	88-35871973	ARAXA	34-36611132	CIANORTE	44-36292842
SOBRAL	88-36110605	ARCOS	37-33513455	CURITIBA	41-32648791
TIANGUA	88-36713336	BELO HORIZONTE	31-32254066	FOZ DO IGUAU	45-35234115
UBAJARA	88-36341233	BETIM	31-35322088	IRATI	42-34221337
		BOM DESPACHO	37-35222511	LONDRINA	43-33210077
DISTRITO FEDERAL		CONTAGEM	31-33912994	MARINGA	44-32264620
BRASILIA	61-33549615	CORONEL FABRICIANO	31-38411804	PARANAGUA	41-34235914
BRASILIA	61-34451991	DIVINOPOLIS	37-32212353	PARANAVAI	44-34234711
		ELOI MENDES	35-32641245	PATO BRANCO	46-32242786
		GOVERNADOR VALADARES	33-32716040	PONTA GROSSA	42-30275061
		GUAXUPE	35-35514124	RIO NEGRO	47-36450251
				SANTO ANTONIO DA PLATINA	43-35341809
				UMUARAMA	44-30561485

A lista completa e atualizada dos nossos postos autorizados está disponível no site www.philips.com.br/suporte

LISTA DE SERVIÇO AUTORIZADO - BRASIL

PERNAMBUCO

CAMARAGIBE 81-34581246
 CARUARU 81-37220235
 GARANHUNS 87-37610085
 PAULISTA 81-34331142
 RECIFE 81-34656042
 RECIFE 81-32286123
 SAO LOURENCO DA MATA 81-35253369
 SERRA TALHADÁ 87-38311401

PIAUI

PARNAIBA 86-33222877
 TERESINA 86-32230825
 TERESINA 86-32214618

RIO DE JANEIRO

BARRA DO PIRAI 24-24437745
 BELFORD ROXO 21-27795797
 BOM JESUS DO ITABAPOANA 22-38312216
 CABO FRIO 22-26451819
 CAMPOS DOS GOYTACAZES 22-27221499
 DUQUE DE CAXIAS 21-27711508
 ITAGUAI 21-26886491
 ITAPERUNA 22-38236825
 MAGE 21-26333342
 NITEROI 21-26220157
 NOVA FRIBURGO 22-25227692
 PETROPOLIS 24-22454997
 RESENDE 24-33560101
 RIO DE JANEIRO 21-24264702
 RIO DE JANEIRO 21-25892030
 RIO DE JANEIRO 21-25096851
 RIO DE JANEIRO 21-24315759
 RIO DE JANEIRO 21-33810711
 SAO GONCALO 21-27013214
 TERESOPOLIS 21-27439467

RIO GRANDE DO NORTE

MOSSORO 84-33164448
 NATAL 84-32132345
 PAU DOS FERROS 84-33512334

RIO GRANDE DO SUL

BAGE 53-32411295
 BENTO GONCALVES 54-34526825
 CANELA 54-32821551
 CAXIAS DO SUL 54-30211808
 ERECHIM 54-33211933
 FARROUPILHA 54-32683603
 FREDERICO WESTPHALEN 55-37441850
 GRAVATAI 51-30422830
 IJUÍ 55-33327766
 LAJEADO 51-37145155
 MARAU 54-33424571
 MONTENEGRO 51-36324187
 NOVO HAMBURGO 51-35823191
 OSORIO 51-36632524
 PASSO FUNDO 54-33111104
 PELOTAS 53-32223633
 PORTO ALEGRE 51-32228941
 PORTO ALEGRE 51-33256653

RIO GRANDE 53-32323211
 SANTA CRUZ DO SUL 51-37153048
 SANTA MARIA 55-30282235
 SANTA ROSA 55-35128982
 TRES DE MAIO 55-35358727
 VACARIA 54-32311396
 VENANCIO AIRES 51-37411443

RONDÔNIA

CACOAL 69-34431415
 PORTO VELHO 69-32273377

RORAIMA

BOA VISTA 95-32249605

SANTA CATARINA

ARARANGUA 48-35220304
 BALNEARIO CAMBORIÚ 47-33630706
 BLUMENAU 47-33233907
 BRUSQUE 47-33557518
 CANOINHAS 47-36223615
 CHAPECO 49-33221144
 CONCÓRDIA 49-34423704
 CRICIUMA 48-21015555
 CURITIBANOS 49-32410851
 FLORIANÓPOLIS 48-32049700
 ITAJAÍ 47-33444777
 JARAGUA DO SUL 47-33722050
 JOACABA 49-35220418
 JOINVILLE 47-34331146
 LAGES 49-33244414
 LAGUNA 48-36443153
 RIO DO SUL 47-35211920
 RIO NEGRINHO 47-36440979
 SAO MIGUEL DO OESTE 49-36220026
 TUBARAO 48-36261651

SÃO PAULO

AGUAS DE LINDOIA 19-38241524
 AMERICANA 19-34062914
 AMPARO 19-38072674
 ARACATUBA 18-36218775
 ARARAQUARA 16-33368710
 ASSIS 18-33242649
 ATIBAIA 11-44118145
 AVARE 14-37322142
 BARRETOS 17-33222742
 BAURU 14-31049551
 BIRIGUI 18-36416376
 BOTUCATU 14-38134090
 CAMPINAS 19-37372500
 CATANDUVA 17-35232524
 CRUZEIRO 12-31433859
 DIADEMA 11-40430669
 FERNANDÓPOLIS 17-34423752
 FRANCA 16-37223898
 GUARATINGUETA 12-31335030
 GUARULHOS 11-24431153
 IBITINGA 16-33417665

INDAÍATUBA 19-38753831
 ITAPETININGA 15-32710936
 ITAQUAQUECETUBA 11-46404162
 ITU 11-40230188
 ITUVERAVA 16-37293365
 JALES 17-36324479
 JAU 14-36222117
 JUNDIAÍ 11-39644284
 LEME 19-35713528
 LIMEIRA 19-34413286
 LINS 14-35227283
 MARILIA 14-34547437
 MATAO 16-33821046
 MAUA 11-45145233
 MOGI DAS CRUZES 11-47941814
 MOGI GUAÇU 19-38181171
 OSASCO 11-36837343
 OURINHOS 14-33225457
 PIRACICABA 19-34340454
 PORTO FERREIRA 19-35851891
 PRESIDENTE PRUDENTE 18-39161028
 REGISTRO 13-38212324
 RIBEIRAO PRETO 16-36368156
 SALTO 11-40296563
 SANTO ANDRE 11-49905288
 SANTOS 13-32272947
 SAO BERNARDO CAMPO 11-41257000
 SAO CAETANO DO SUL 11-42275339
 SAO CARLOS 16-33614913
 SAO JOAO DA BOA VISTA 19-36232990
 SAO JOSE DO RIO PARDO 19-36085760
 SAO JOSE DO RIO PRETO 17-332325680
 SAO JOSE DOS CAMPOS 12-39239508
 SAO PAULO 11-29791184
 SAO PAULO 11-56676090
 SAO PAULO 11-22722245
 SAO PAULO 11-39757996
 SAO PAULO 11-38457575
 SAO PAULO 11-22966122
 SAO PAULO 11-25770899
 SAO PAULO 11-32222311
 SAO ROQUE 11-47125635
 SOROCABA 15-32241170
 TABOAO DA SERRA 11-47871480
 TAQUARITINGA 16-32524039
 TAUBATE 12-36219080
 TUPA 14-34962596
 VALINHOS 19-38716629
 VOTUPORANGA 17-34214940

SERGIPE

ARACAJU 79-32176080
 ITABAIANA 79-34313023
 LAGARTO 79-36312656

TOCANTINS

ARAGUAINA 63-34111818
 GURUPI 63-33511038
 PALMAS 63-32175628



Free Manuals Download Website

<http://myh66.com>

<http://usermanuals.us>

<http://www.somanuals.com>

<http://www.4manuals.cc>

<http://www.manual-lib.com>

<http://www.404manual.com>

<http://www.luxmanual.com>

<http://aubethermostatmanual.com>

Golf course search by state

<http://golfingnear.com>

Email search by domain

<http://emailbydomain.com>

Auto manuals search

<http://auto.somanuals.com>

TV manuals search

<http://tv.somanuals.com>