

Stereo Radio Cassette Player

AQ 6691



Let's make things better.



PHILIPS

INDEX

English

N Norge

Advarsel: For å redusere faren for brann eller elektrisk støt; skal apparatet ikke utsettes for regn eller fuktighet.

Typeskilt finnes på apparatens bakside.

Español

Observer: Nettbryteren er sekundert innkopleet. Den innebygde nettdelen er derfor ikke frakopleet nettet så lenge apparatet er tilsluttet nettkontakten.

Deutsch

I Italia

DICHIARAZIONE DI CONFORMITA'

Si dichiara che l'apparecchio AQ 6691 Philips risponde alle prescrizioni dell'art. 2 comma 1 del D. M. 28 Agosto 1995 n. 548.

Fatto a Eindhoven, il 10/15/1999

Philips Consumer Electronics
Glaslaan 2
2516 JB Eindhoven, The Netherlands

Dansk

Svenska

Suomi

Ελληνικά

English 4

Français 10

Español 16

Deutsch 22

Nederlands 28

Italiano 34

Português 40

Dansk 46

Svenska 52

Suomi 58

Ελληνικά 64

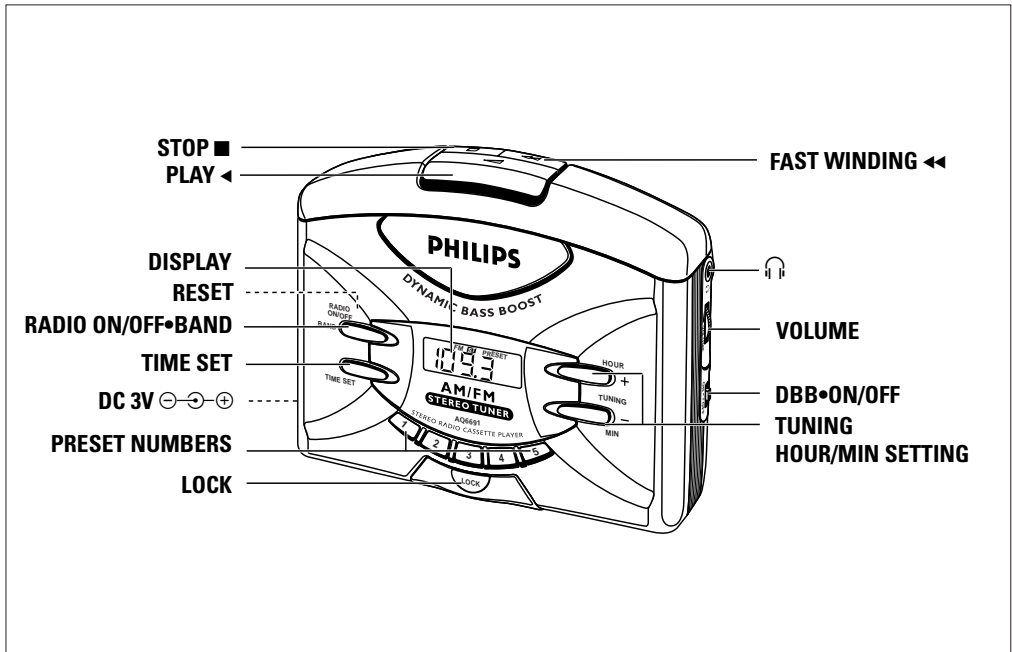

POWER SUPPLY

POWER SUPPLY

Mains Adapter (not included)

The voltage of the 3V adapter must match with the local voltage. The 3.5 mm adapter plug's 1.3 mm centre pin must also be connected to the minus pole ⊖.

- Connect the mains adapter to the set's DC 3V socket and a wall socket.
- Always disconnect the mains adapter if you are not using it.

Battery (not included)

- Open battery door and insert two alkaline batteries, type R6, UM3 or AA as indicated.
- Remove the batteries from the set if they are exhausted or not to be used for a long time.
 - When the batteries are running low,  flashes in the display. If the radio is on, it will automatically switch off.
 - It may be necessary to reprogramme your preset stations.

SETTING THE CLOCK

Clock display

The time is displayed using the 24-hour clock system. The clock display is shown when the radio and cassette functions are switched off.

SETTING THE CLOCK

1 Press **TIME SET**.

- The clock digits flash for about 5 seconds when you press **TIME SET**.

2 To set the hour/minutes, press **HOUR** or **MIN** while the display is still flashing.

- With your finger held down on **HOUR**, the hour increases steadily as a number from 0-23. Release **HOUR** when you reach the correct hour setting.
- With your finger held down on **MIN**, the minutes increase rapidly and continuously. Press briefly and repeatedly if you need to adjust the minutes slowly.
- When the clock digits stop flashing, the time is set.

RADIO RECEPTION

1 Connect headphones to the socket.

2 Press **RADIO ON/OFF•BAND** to switch on the radio.

3 Press **RADIO ON/OFF•BAND** again to select AM or FM waveband.

- The display shows the radio station details throughout the radio mode.
- **FM ST** appears on the display when you are receiving a FM stereo transmission.

4 Select your station by pressing one of the preset numbers **(1-5)**, or by using the **TUNING** controls **+** or **–**.

To improve reception:

FM: The headphone cord functions as the FM-aerial. Extend it fully and position the cord.

AM: Uses the built-in aerial. Turn the set to find the best position.

5 Adjust the sound with **VOLUME** and **DBB ON/OFF** (Dynamic Bass Boost).

6 To switch off the radio, press **RADIO ON/OFF•BAND** once or more until **OFF** appears briefly.
– The display returns to clock time.

TUNING

Manual tuning

- Press **TUNING +** or **-** briefly, once or more until the right frequency is found. In this way, the frequency can be changed step by step.

Automatic tuning

- 1** Press and hold down the **TUNING +** or **-** control until the display frequency starts to run.
- 2** When a station of sufficient strength has been found tuning stops, or you can stop automatic tuning by pressing either **TUNING +** or **-** control again.
- 3** Repeat steps 1 and 2 until you have found the desired station.

SELECTING & STORING FREQUENCIES: PRESETS

You can store the frequencies of up to 10 radio stations in the memory, 5 on each wave band. A stored frequency is only erased from the memory by storing another frequency in its place.





- 1** Select your wave band and tune to your desired station (See previous chapter on TUNING).
- 2** Press one of the preset numbers (1-5) for 2 seconds or more to store your station.
– **PRESET** appears in the display.
- 3** To listen to a preset station, select your wave band and then press the preset number of your desired station.

Erasing the PRESET Memory

- Use the tip of the headphone plug or a ballpoint pen to press **RESET** found on the back of the cassette door.
– The display shows **0:00**. All previous preset stations are erased and the clock time will need to be re-entered.

CASSETTE PLAYBACK

CASSETTE PLAYBACK

- 1** Connect headphones to the  socket.
- 2** Open the cassette door and insert a tape.
- 3** Press the door lightly to shut.
- 4** To start playback, press .
 - The display shows *LRPE* throughout tape mode.
- 5** Adjust the sound with **VOLUME** and the **DBB ON/OFF** (Dynamic Bass Boost).
- 6** To fast wind, press . Press  to stop fast winding.
- 7** To stop, press  and the set is switched off.
 - At the end of a tape, the cassette keys are automatically released and the set switched off.
 - **OFF** appears briefly before the display returns to clock time.

GENERAL INFORMATION

Accessories (included)

1x AY 3360 stereo headphones, 1x Belt clip

Using the Belt Clip

- 1** *To attach:* position shaped grip on reverse of clip to fit into belt clip hole .

BELTCLIP

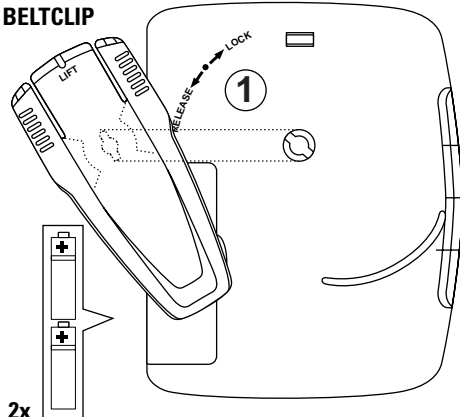

2x
R6/UM3/AA-cells

- 2 Push the belt clip down ② and turn ③ to LOCK as indicated on the set.
- 3 To detach: gently lift belt clip and turn to RELEASE as indicated on the set.

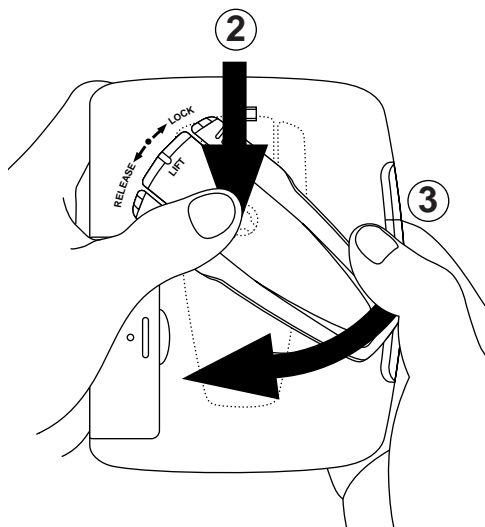

GENERAL FEATURES

Reset button

Should you receive external interference e.g. static electricity from carpets, thunderstorms, etc. which affects the display and electronic functions of your set, the **RESET** button allows you to clear all data (e.g. time setting, presets) from your set and to start up again.

- Use the tip of the headphone plug or a ballpoint pen to press RESET found on the back of the cassette door.

Memory protection

The memory protection acts as a backup should there be a power failure or interruption.

When changing batteries or power supply, the time setting, presets and the last station listened to are retained for about 30 minutes. This allows you to change batteries or power supply without having to set your stored data all over again.

Note: The clock time freezes during memory protection, so you may have to adjust the time when battery/ power supply is resumed.

Locking

This control helps to prevent any of the other front panel controls from being accidentally pressed when you are listening to the radio or when you are not using the radio.

1 Press **LOCK**.

🔒 appears when LOCK is activated.

2 To deactivate the LOCK function, press **LOCK** again.

🔒 disappears from the display.

TAKE CARE WHEN USING HEADPHONES

Hearing Safety: Listen at a moderate volume. Use at high volume can impair your hearing!

Traffic Safety: Do not use headphones while driving or cycling as you may cause an accident!

MAINTENANCE

- Clean the tape heads every month with a cotton bud dipped in alcohol, or by playing through a cleaning tape.
- Use a soft damp cloth to wipe off dust and dirt. Don't use benzene or corrosives to clean the set.
- Don't expose the set or cassettes to rain, moisture, sand or to excessive heat e.g. cars parked in direct sunlight.
- Don't use C-120 tapes.

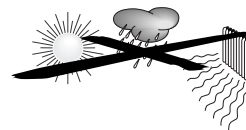
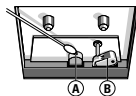

ENVIRONMENTAL NOTE

- The packaging has been minimized so that it is easy to separate into two materials: cardboard and plastic. Please observe the local regulations regarding the disposal of these packaging materials.
- Please inquire about local regulations on how to handle in your old set for recycling.
- **Batteries contain chemical substances, so they should be disposed of properly.**

TROUBLESHOOTING

If a fault occurs, first check the points listed below before taking the set for repair. If you are unable to remedy a problem by following these hints, consult your dealer or service centre.

WARNING: Under no circumstances should you try to repair the set yourself, as this will invalidate your guarantee.

Hum when using mains adapter

- Adapter used is unsuitable
- Use a good quality regulated 3V DC adapter

Poor sound/ no sound

- Headphone plug not fully inserted
- Insert plug fully
- Volume is turned down
- Turn up volume
- Tape head dirty
- Clean tape head (see MAINTENANCE)

Severe radio hum/distortion

- FM aerial (headphone cord) not fully extended
- Extend FM aerial fully
- Set too close to TV, computer, etc.
- Move set away from other electrical equipment
- Batteries weak
- Insert fresh batteries

Front panel controls/ display does not function properly

- Electrostatic discharge
- Use the tip of the headphone plug/ball-point pen to press RESET and then reprogramme settings

The model number is found at the back of the set and the production number in the battery compartment.

This product complies with the radio interference requirements of the European Union.

ALIMENTATION

ALIMENTATION

Adaptateur secteur (non compris à la livraison)

La tension d'adaptateur 3V doit correspondre à la tension locale. L'ergot central 1,3 mm. de l'adaptateur 3,5 mm. doit être connecté au pôle négatif ⊖.

- Connectez l'adaptateur secteur à la prise DC 3V de l'équipement et à une prise murale.
- Débranchez toujours l'adaptateur secteur en cas de non-utilisation.

Piles (non comprises à la livraison)

- Ouvrez le clapet de compartiment et introduisez deux piles alcalines, type R6, UM3 ou AA tel que mentionné.
- Retirez les piles de l'équipement au cas où elles seraient usées ou qu'elles n'ont pas été utilisées pendant une période prolongée.
- Si les piles n'ont plus un rendement suffisant,  apparaît sur l'affichage. Si la radio a été mise en service, elle se déclenche automatiquement.
- Il se peut que vous deviez reprogrammer les stations présélectionnées.

RÉGLAGE DE L'HORLOGE

Affichage horloge

L'heure est affichée selon le système 24 heures. L'heure est affichée dès que les fonctions radio et cassette ont été mises hors service.

REGLAGE D'HORLOGE

1 Appuyez sur **TIME SET**.

- Les chiffres clignotent pendant environ 5 secondes dès que l'on sollicite TIME SET.

2 Pour régler les heures/minutes, appuyez sur **HOUR** ou **MIN** alors que l'affichage clignote.

- Avec votre doigt, sollicitez la fonction HOUR, de sorte que les chiffres de 0 à 23 apparaissent successivement. Relâchez HOUR dès que vous avez obtenu le réglage souhaité.
- Avec votre doigt, sollicitez la fonction MIN, de sorte que les chiffres de 00 à 59 apparaissent successivement. Appuyez brièvement et de façon répétitive si vous désirez régler les minutes tranquillement.
- Dès que les chiffres de l'horloge s'arrêtent de clignoter, le réglage de l'heure souhaitée a été effectué.

RÉCEPTION RADIO

1 Branchez les écouteurs sur la prise .

2 Appuyez sur **RADIO ON/OFF•BAND** pour sélectionner la fonction radio.

3 Appuyez une nouvelle fois sur **RADIO ON/OFF•BAND** pour sélectionner la longueur d'onde AM ou FM.

- L'affichage montre les détails de la station radio en mode radio.
- **FM ST** apparaît sur l'affichage dès que vous recevez un signal stéréo FM.

4 Sélectionnez la station désirée en appuyant sur un des chiffres présélectionnés (**1-5**), ou en sollicitant les commandes **TUNING +** ou **–**.

SYNTONISATION

Pour améliorer la réception:

FM: Le câble d'écouteur fait office d'antenne FM. Etirez entièrement et positionnez.

AM: Utilisez l'antenne incorporée. Orientez l'équipement pour déterminer la meilleure position de réception.

- 5 Réglez le son avec **VOLUME** et **DBB ON/OFF** (Dynamic Bass Boost).
- 6 Pour mettre la fonction radio hors service, appuyez une ou plusieurs fois sur **RADIO ON/OFF•BAND** jusqu'à ce que **OFF** (mise hors service) apparaisse brièvement.
 - L'affichage repasse en mode horloge.

SYNTONISATION

Syntonisation manuelle

- Appuyez une ou plusieurs fois brièvement sur **TUNING +** ou – jusqu'à ce que la fréquence désirée soit trouvée. De cette manière, la fréquence peut être modifiée pas-à-pas.

Syntonisation automatique

- 1 Appuyez et maintenez enfoncée la commande **TUNING +** ou – jusqu'à ce que la fréquence d'affichage commence à défiler.
- 2 Lorsqu'une station de puissance suffisante a été trouvée, la syntonisation s'arrête, ou vous pouvez l'arrêter automatiquement en appuyant à nouveau sur la commande **TUNING +** ou –.
- 3 Répétez les points 1 et 2 jusqu'à ce que vous ayez trouvé la station désirée.

SELECTION & MEMORISATION DES FREQUENCES: PRESELECTIONS

Vous pouvez mémoriser jusqu'à 10 stations radio, 5 sur chaque longueur d'onde. Une fréquence mémorisée s'efface seulement de la mémoire en mémorisant une autre fréquence à sa place.





- 1 Sélectionnez la longueur d'onde souhaitée et syntonisez sur la station souhaitée. (voir chapitre précédent au point TUNING).
- 2 Appuyez sur un des chiffres présélectionnés (1-5) pendant 2 secondes ou plus pour mémoriser la station en question.
 - **PRESET** apparaît sur l'affichage.
- 3 Pour écouter une station préséglée, sélectionnez la longueur d'onde et appuyez sur le pré-réglage correspondant à cette station.

Effacement de la mémoire pré-réglée (PRESET)

- Utilisez la pointe de la fiche écouteur ou d'un bic pour appuyer sur **RESET** situé à l'arrière du clapet de compartiment cassette.
 - L'affichage indique **0:00**. Tous les pré-réglages précédents sont effacés et l'heure doit être à nouveau réglée.

LECTURE DE CASSETTE

LECTURE DE CASSETTE

- 1 Connectez les écouteurs sur la prise .
- 2 Ouvrez le clapet et introduisez une cassette.
- 3 Appuyez doucement sur le clapet pour le refermer.
- 4 Pour démarrer la lecture, appuyez sur .
 - L'affichage indique *L R P E* en mode cassette.
- 5 Réglez le son avec **VOLUME** et **DBB ON/OFF** (Dynamic Bass Boost).
- 6 Pour le rebobinage rapide, appuyez sur . Pour arrêter, appuyez sur .
- 7 Pour arrêter, appuyez sur  et l'équipement est mis hors service.
 - En fin de cassette, les touches se relâchent automatiquement et l'équipement est mis hors service.
 - **OFF** apparaît brièvement à l'affichage avant de repasser à l'heure réglée.

Franglais

GENERALITES

Accessoires (compris à la livraison)

1x AY 3360 écouteurs stéréo, 1x clip ceinture

Emploi du clip ceinture

- 1 *Pour attacher*: positionnez la section préformée à l'arrière du clip pour le fixer dans le trou de ceinture .

BELTCLIP

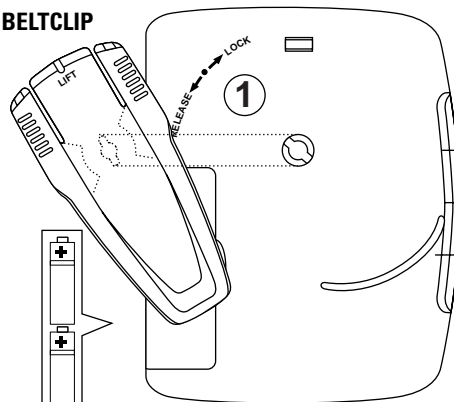

2x
R6/UM3/AA-cells

- 2 Exercez une pression vers le bas sur le clip ② et tournez ③ pour bloquer (LOCK), comme indiqué sur l'équipement.
- 3 Pour détacher: soulevez légèrement le clip et tournez pour relâcher (RELEASE), comme indiqué sur l'équipement.

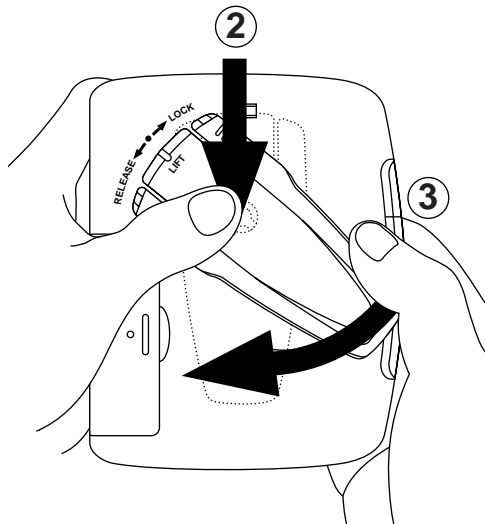

INFORMATIONS D'ORDRE GENERAL

Bouton de réinitialisation

En cas d'interférences externes telles que l'électricité statique des tapis, des orages, etc. qui affectent l'affichage et les fonctions électroniques de votre équipement, le bouton **RESET** vous permettra d'effacer toutes les données (par ex. Réglage de l'heure, préréglages) de votre équipement pour le redémarrer ensuite.

- Utilisez la pointe de la fiche écouteur ou d'un bic pour appuyer sur RESET situé à l'arrière du clapet de compartiment cassette.

Protection de mémoire

La protection de mémoire fait office de backup en cas de panne de courant ou d'interruption. Lors du renouvellement des piles ou du rebranchement au secteur, le réglage de l'heure, les préréglages et la dernière station utilisée sont retenus pour une durée de 30 minutes environ. Ceci permet le remplacement des piles ou de l'alimentation sans avoir à régler à nouveau toutes les données mémorisées.

Remarque: L'heure de l'horloge est gelée pendant la protection de mémoire, de sorte que vous devrez peut-être régler l'heure une fois que les piles/l'alimentation ont été remplacées.

Verrouillage

Cette commande évite l'utilisation inopinée de commandes à l'avant de l'équipement, alors que vous êtes en train d'écouter la radio ou que vous n'êtes pas en mode radio.

1 Appuyez sur **LOCK**.

! apparaît lorsque LOCK a été activé.

2 Pour désactiver la fonction de verrouillage, appuyez à nouveau sur **LOCK**.

! disparaît de l'affichage.

FAITES ATTENTION LORSQUE VOUS UTILISEZ LES ECOUTEURS

Sécurité d'écoute: Ecoutez à volume modéré. L'usage à volume supérieur peut endommager votre ouïe!

Sécurité dans le trafic: N'utilisez pas d'écouteurs lorsque vous conduisez ou que vous circulez à bicyclette, car vous risquez de provoquer un accident!

ENTRETIEN

- Nettoyez les têtes de cassette tous les mois avec un coton légèrement imbibé d'alcool, ou en passant une cassette de nettoyage.
- Utilisez un chiffon doux pour enlever la poussière et la saleté. N'utilisez pas de benzène ni de produits abrasifs pour nettoyer l'équipement.

- N'exposez pas l'équipement ou les cassettes à la pluie, à l'humidité, au sable ou à une chaleur excessive par exemple dans des véhicules exposés aux rayons de soleil directs.
- N'utilisez pas de cassettes C-120.

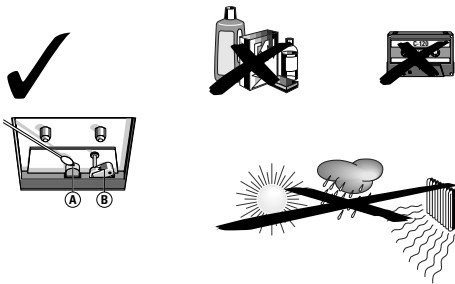

ENVIRONNEMENT

- L'emballage a été réduit de telle sorte qu'il est aisé de séparer les matériaux: carton et plastique. Veuillez observer les règlements locaux en vigueur quant au rebut de ces matériaux.
- Veuillez vous informer sur les règlements locaux quant au recyclage de votre ancien équipement.
- Les piles contiennent des substances chimiques, ce qui implique un rebut spécifique.**

DEPISTAGE DES ANOMALIES

En cas d'erreurs, passez d'abord en revue la liste des points mentionnés ci-après avant d'emmener votre équipement à un atelier de réparation. Si, en consultant cette liste, il vous est impossible de remédier au problème, consultez votre concessionnaire ou un centre de service après-vente.

AVERTISSEMENT: Ne réparez jamais vous-même votre équipement, car ceci vous fait perdre le droit à la garantie.

Ronflement avec adaptateur secteur

- *Adaptateur inadéquat*
- Utilisez un adaptateur de bonne qualité de 3V DC

Son insuffisant / aucun son

- *Fiche écouteur mal branchée*
- Branchez correctement
- *Volume en position basse*
- Augmentez le volume
- *Tête de platine cassette contaminée*
- Nettoyez la tête (voir ENTRETIEN)

Importante interférence / distorsion à la réception radio

- *Antenne FM (câble écouteur) pas entièrement étirée*
- Étirez entièrement l'antenne FM
- *Équipement disposé trop près d'un téléviseur, ordinateur, etc.*
- Déplacez l'équipement à distance suffisante de tout autre équipement électrique
- *Piles à plat*
- Insérez de nouvelles piles

Commandes panneau avant/ affichage ne fonctionnent pas de manière optimale

- *Décharge électrostatique*
- Utilisez la pointe de la fiche écouteur ou d'un bic pour appuyer sur RESET et reprogrammez les réglages.

La référence du modèle se situe à l'arrière de l'équipement et la référence de production dans le compartiment piles.

Ce matériel satisfait aux impératifs de brouillage radio de la Communauté Européenne.

FUENTE DE ALIMENTACIÓN AJUSTAR EL RELOJ RECEPCIÓN DE RADIO

FUENTE DE ALIMENTACIÓN

Adaptador de red (no incluido)

El voltaje del adaptador de 3 V ha de corresponder al voltaje local. La conexión central de 1,3 mm del enchufe del adaptador de 3,5 mm también debe conectarse al polo negativo ⊖.

- Conecte el adaptador principal al enchufe de CC de 3 V del dispositivo y a una toma de la pared.
- Desconectar el adaptador principal siempre que no lo esté usando.

Pila (no incluida)

- Abra la puerta de las pilas e inserte dos pilas alcalinas, tipo R6, UM3 o AA, según se indique.
- Retire las pilas del equipo si están gastadas o si no se va a utilizar durante un largo periodo de tiempo.
- Cuando las pilas se están agotando, aparece  en pantalla. Si la radio está encendida, se apagará de forma automática.
- Puede ser preciso volver a programar las emisoras que había memorizado.

AJUSTAR EL RELOJ

Pantalla del reloj

La hora se muestra utilizando el sistema de reloj de 24 horas. La pantalla del reloj se muestra cuando las funciones de radio y casete están apagadas.

1 Pulse **TIME SET**.

- Al pulsar TIME SET, los dígitos del reloj parpadean durante 5 segundos aproximadamente.

2 Para ajustar las horas/minutos, pulse **hour** o **MIN** mientras la pantalla todavía parpadea.

- Manteniendo pulsado HOUR, las horas aumentarán de forma continua yendo de 0 a 23. Suelte HOUR cuando llegue al valor de hora correcto.
- Manteniendo pulsado MIN, los minutos aumentarán rápidamente y de forma continua. Pulse de forma breve y repetida si necesita ajustar los minutos lentamente.
- Cuando los dígitos del reloj dejen de parpadear, la hora estará ajustada.

RECEPCIÓN DE RADIO

1 Conecte los auriculares al enchufe .

2 Pulse **RADIO ON/OFF•BAND** para encender la radio.

- #### 3 Pulse de nuevo **RADIO ON/OFF•BAND** para seleccionar la longitud de onda correspondiente a AM o FM.
- La pantalla muestra los detalles de la emisora de radio en el modo de radio.
 - Cuando se está recibiendo una transmisión FM estéreo, en la pantalla aparece **FM ST**.

4 Seleccione su emisora pulsando uno de los números memorizados (1-5), o utilizando los controles de **TUNING +** o **-**.

SINTONIZACIÓN

Para mejorar la recepción:

FM: El cable del auricular funciona como antena aérea de FM.

Extiéndalo totalmente y coloque el cable para optimizar la recepción.

AM: Utilice la antena aérea incorporada. Gire el aparato para encontrar la mejor posición.

5 Ajuste el sonido con **VOLUME** y **DBB ON/OFF** (Dynamic Bass Boost).

6 Para apagar la radio, pulse **RADIO ON/OFF•BAND** una vez o más hasta que aparezca **OFF** (apagado) brevemente.
– La pantalla vuelve a mostrar la hora del reloj.

SINTONIZACIÓN

Sintonización manual

- Pulse **TUNING +** o – brevemente, una vez o más hasta encontrar la frecuencia adecuada. Así puede cambiar la frecuencia paso a paso.

Sintonización automática

- 1** Pulse y mantenga pulsado el control **TUNING +** o – hasta que la pantalla con la frecuencia empiece a cambiar.
- 2** Cuando se ha encontrado una emisora con suficiente potencia, la sintonización se para o también puede parar la sintonización automática pulsando el control **TUNING +** o – de nuevo.
- 3** Repita los pasos 1 y 2 hasta encontrar la emisora deseada.

SELECCIÓN Y ALMACENAMIENTO DE FRECUENCIAS: MEMORIZACIÓN

Puede almacenar en memoria las frecuencias de hasta 10 emisoras de radio, 5 en cada banda de longitudes de onda. Una frecuencia almacenada sólo se borra de la memoria si se almacena otra frecuencia en su lugar.





- 1** Seleccione su banda de longitudes de onda y sintonice la emisora que desee (Vea el capítulo anterior sobre SINTONIZACIÓN).
- 2** Pulse uno de los números de memoria (1-5) durante 2 segundos o más para guardar su emisora.
 - En la pantalla aparece **PRESET**.
- 3** Para escuchar una emisora memorizada, seleccione la banda de longitud de onda y pulse el número de memoria de la emisora que desee.

Borrado de la Memoria de Preselección

- Use la punta del conector de los auriculares o la punta de un bolígrafo para pulsar el **RESET** que se encuentra en la parte posterior de la tapa del casete.
 - La pantalla muestra **---**. Todas las emisoras previamente memorizadas se borran y es preciso volver a introducir la hora del reloj.

REPRODUCCIÓN CON CASETE

REPRODUCCIÓN CON CASETE

- 1** Conecte los auriculares en el enchufe .
- 2** Abra la tapa del casete e inserte una cinta.
- 3** Presione con suavidad la tapa para cerrarla.
- 4** Para iniciar la reproducción, pulse .
 - La pantalla muestra *L R E* mientras esté en modo cinta.
- 5** Ajuste el sonido con **VOLUME** y **DBB ON/OFF** (Dynamic Bass Boost).
- 6** Para avanzar a velocidad rápida, pulse . Pulse  para detener el avance rápido.
- 7** Para detener la cinta, pulse , con lo que se apaga el equipo.
 - Al final de la cinta, las teclas del casete se liberan de forma automática y se apaga el equipo.
 - **OFF** aparece brevemente antes de que la pantalla vuelva al modo de hora de reloj.

INFORMACIÓN GENERAL

Accesorios (incluidos)

1x AY 3360 auriculares estéreo, 1x pinza de correa

Uso de la Pinza de correa

- 1** *Para sujetar:* coloque la forma de garra sobre la parte posterior de la pinza para montar en el agujero de la pinza de correa .

BELTCLIP

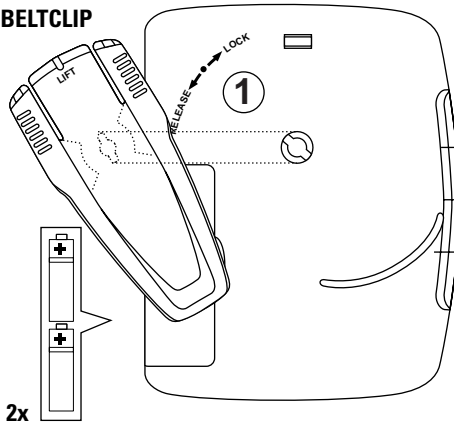

2x

R6/UM3/AA-cells

- 2 Empuje la pinza de correa hacia abajo ② y gire ③ hacia LOCK (bloquear), tal como se indica en el equipo.
- 3 Para soltar: levante poco a poco la pinza de correa y gire hacia RELEASE (liberar), tal como se indica en el equipo.

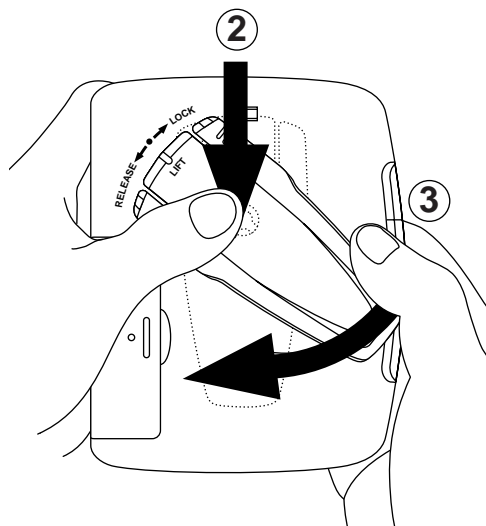

CARACTERÍSTICAS GENERALES

Botón de Reinicio

En caso de que recibiese interferencias externas p. ej. electricidad estática de alfombras, truenos, etc. que puedan afectar a la pantalla y a las funciones electrónicas de su equipo, el botón **RESET** le permite borrar todos los datos (p. ej. valor del tiempo, preselecciones) de su equipo y volverlo a configurar de nuevo.

- Use la punta del conector de los auriculares o la punta de un bolígrafo para pulsar RESET que se encuentra en la parte posterior de la tapa del casete.

Protección de la memoria

La protección de la memoria funciona como una copia de seguridad en caso de que se produjera un fallo o interrupción en la alimentación.

Cuando cambie las pilas o la fuente de alimentación, el valor de la hora, las memorizaciones y la última emisora escuchada se conservan durante unos 30 minutos. Esto le permite cambiar las pilas o la fuente de alimentación sin tener que volver a configurar todos sus datos almacenados.

Nota: El reloj se detiene durante el modo de protección de memoria, por lo que puede ser que tenga que ajustar la hora cuando vuelva a disponer de alimentación, bien sea de pilas o de fuente de alimentación externa.

Bloqueo

Este control ayuda a evitar que se pulse de forma accidental cualquiera de los otros controles del panel frontal cuando está escuchando la radio o cuando no usa la radio.

1 Pulse **LOCK**.

! aparece cuando está activado LOCK.

2 Para desactivar la función de bloqueo, pulse **LOCK** de nuevo.

! desaparece de la pantalla.

TENGA CUIDADO CUANDO UTILICE LOS AURICULARES

Seguridad de audición: Escuche a un volumen moderado. ¡El uso a un volumen elevado puede dañar su oído!

Seguridad de circulación: No utilice los auriculares cuando esté conduciendo o yendo en bicicleta. ¡Puede provocar un accidente!

MANTENIMIENTO

- Limpie los cabezales del casete cada mes con un poco de algodón humedecido con alcohol o con una cinta limpiadora.
- Utilice un paño suave húmedo para quitar el polvo y la suciedad. No utilice benceno ni productos corrosivos para limpiar el equipo.
- No esponga el equipo ni las cintas a la lluvia, humedad o al calor excesivo, p. ej. coches aparcados bajo el sol directo.
- No utilice cintas de 120 minutos.

20

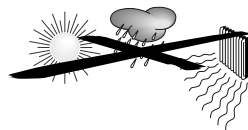
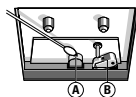

NOTA MEDIOAMBIENTAL

- El embalaje se ha reducido al mínimo de modo que sea fácil de separar en los dos materiales integrantes: cartón y plástico. Observe las normativas locales referentes a la eliminación de estos materiales de embalaje.
- Infórmese sobre las normativas locales sobre cómo disponer de su antiguo equipo para reciclarlo.
- **Las pilas contienen sustancias químicas, por lo que se han de eliminar de forma adecuada.**

SOLUCIÓN DE PROBLEMAS

Si se produce algún fallo, compruebe primero los puntos mencionados a continuación antes de llevar el equipo a reparar. Si no puede solucionar un problema siguiendo las siguientes indicaciones, consulte a su proveedor o a su centro de servicio técnico.

ATENCIÓN: En ningún caso ha de intentar reparar el equipo usted mismo. Esto invalidaría la garantía.

Zumbido cuando utiliza el adaptador principal

- *El adaptador utilizado no es el adecuado*
- Utilice un adaptador de 3 V CC de buena calidad y regulado

Sonido bajo/ ausencia de sonido

- *El conector de los auriculares no está totalmente insertado*
- Inserte completamente el conector
- *El volumen está al mínimo*
- Suba el volumen
- *Cabezales del casete sucios*
- Limpie los cabezales del casete (vea MANTENIMIENTO)

Zumbidos de la radio graves /distorsión

- *Antena aérea de FM (cable del auricular) no totalmente extendida*
- Extienda completamente la antena aérea de FM
- *Equipo demasiado cerca de la TV, ordenador, etc.*
- Sitúe el equipo lejos de otros dispositivos eléctricos
- *Pilas descargadas*
- Ponga pilas nuevas

Los controles del panel frontal / pantalla no funcionan correctamente

- *Cargas electrostáticas*
- Utilice la punta del conector de los auriculares/de un bolígrafo para pulsar RESET y vuelva a programar la configuración

El número del modelo se encuentra en la parte posterior del equipo, y el número de serie, en el compartimento de las pilas.

Este producto cumple con las normativas de interferencias electromagnéticas de radio de la Unión Europea.

STROMVERSORUNG

STROMVERSORUNG

Netzadapter (nicht inbegriffen)

Die Spannung des 3 V-Adapters muß mit der örtlichen Spannung übereinstimmen. Der 1,3 mm-Zentralstift des 3,5 mm-Adaptersteckers muß auch an den Minuspol ⊖ angeschlossen sein.

- Den Netzadapter an die 3 V DC-Buchse des Gerätes und eine Steckdose anschließen.
- Den Netzadapter bei Nichtgebrauch stets ziehen.

Batterie (nicht inbegriffen)

- Die Batterietür öffnen und wie angegeben zwei Alkalibatterien vom Typ R6, UM3 oder AA einsetzen.
- Die Batterien aus dem Gerät herausnehmen, wenn sie erschöpft sind oder längere Zeit nicht benutzt werden.
- Wenn die Batterien nahezu erschöpft sind, blinkt  kurz in der Anzeige. Wenn das Radio läuft, schaltet es sich automatisch ab.
- Es kann sich als notwendig erweisen, die Vorwahlsender neu zu programmieren.

EINSTELLEN DER UHRZEIT

Uhrzeitanzeige

Die Zeitanzeige erfolgt im 24-Stunden-Format. Die Uhrzeitanzeige erscheint bei abgeschalteten Radio- und Cassettenfunktionen.

EINSTELLEN DER UHR

1 TIME SET drücken.

- Die Uhrziffern blinken ca. 5 Sekunden lang, wenn TIME SET gedrückt wird.

2 Zur Einstellung der Stunde/Minuten wird HOUR oder MIN bei noch blinkender Anzeige gedrückt.

- Während HOUR mit dem Finger gedrückt gehalten wird, nimmt die Stunde als Zahl von 0-23 stetig zu. HOUR loslassen, sobald die richtige Stundeneinstellung erreicht ist.
- Während MIN mit dem Finger gedrückt gehalten wird, nehmen die Minuten schnell und kontinuierlich zu. Kurz und wiederholt drücken, wenn die Minuten langsam eingestellt werden müssen.
- Wenn die Uhrziffern zu blinken aufhören, ist die Zeit eingestellt.

RADIOEMPfang

1 Kopfhörer an die Buchse anschließen.

2 RADIO ON/OFF•BAND drücken, um das Radio einzuschalten.

3 RADIO ON/OFF•BAND erneut drücken, um AM oder FM als Wellenbereich zu wählen.

- In der Anzeige erscheinen die Angaben zum Radiosender während des gesamten Radiomodus.
- Beim Empfang einer FM-Stereosendung erscheint **FM ST** in der Anzeige.

4 Den Sender durch Drücken einer der Vorwahlnummern (1-5) oder mit den TUNING Reglern + oder – wählen.

Verbesserung des Empfangs:

FM: Das Kopfhörerkabel fungiert als FM-Antenne. Dies ganz ausziehen und das Kabel positionieren.

AM: Benutzt die eingebaute Antenne. Zur Ermittlung der besten Position das Gerät drehen.

- 5 Den Ton mit **VOLUME** und **DBB ON/OFF** (Dynamic Bass Boost) einstellen.
- 6 Zum Abschalten des Radios **RADIO ON/OFF•BAND** einmal oder mehrmals drücken, bis **OFF** (aus) kurz erscheint.
 - Die Anzeige kehrt zum Uhrzeitmodus zurück.

ABSTIMMEN

Manuelles Abstimmen

- **TUNING +** oder **-** kurz drücken, d.h. einmal oder mehrmals, bis die richtige Frequenz gefunden wurde. Auf diese Weise kann die Frequenz schrittweise geändert werden.

Automatisches Abstimmen

- 1 Das Bedienelement **TUNING +** oder **-** drücken und halten, bis die Anzeigefrequenz zu laufen beginnt.
- 2 Sobald ein ausreichend starker Sender gefunden wurde, hört der Abstimmvorgang auf, oder Sie können die automatische Abstimmung durch erneutes Drücken des Bedienelements **TUNING +** oder **-** anhalten.
- 3 Schritt 1 und 2 wiederholen, bis Sie den gewünschten Sender gefunden haben.

AUSWAHL & SPEICHERN VON FREQUENZEN: VORWAHLEN

Sie können die Frequenzen von max. 10 Radiosendern abspeichern, und zwar 5 in jedem Wellenbereich. Eine gespeicherte Frequenz wird nur dadurch aus dem Speicher entfernt, daß eine andere Frequenz an ihrer Stelle gespeichert wird.





- 1 Den Wellenbereich wählen und auf den gewünschten Sender abstimmen (siehe voriges Kapitel zum Thema ABSTIMMEN).
- 2 Eine der Vorwahlnummern (1-5) 2 Sekunden oder länger drücken, um den Sender zu speichern.
 - **PRESET** erscheint in der Anzeige.
- 3 Um einem Vorwahlsender zuzuhören, wird der Wellenbereich gewählt und anschließend die Vorwahlnummer des gewünschten Senders gedrückt.

Löschen des Vorwahlspeichers

- **RESET**, das auf der Rückseite des Cassettenhalters zu finden ist, mit der Spitze des Kopfhörersteckers oder einem Kugelschreiber drücken.
 - In der Anzeige erscheint **0:00**. Alle bisherigen Vorwahlsender werden gelöscht, und die Uhrzeit muß erneut eingegeben werden.

ABSPIELEN VON CASSETTEN

ABSPIELEN VON CASSETTEN

- 1 Kopfhörer an die Buchse  anschließen.
- 2 Den Cassettenhalter öffnen und ein Band einlegen.
- 3 Den Cassettenhalter leicht drücken, um ihn zu schließen.
- 4  drücken, zum das Abspielen einzuleiten.
 - In der Anzeige erscheint *ⓧ R P E* während des gesamten Bandmodus.
- 5 Den Ton mit **VOLUME** und **DBB ON/OFF** (Dynamic Bass Boost) einstellen.
- 6 Zum schnellen Vorspulen  drücken. Zum Anhalten des schnellen Vorspulens  drücken.
- 7 Zum Anhalten  drücken, und das Gerät wird abgeschaltet.
 - Am Ende eines Bandes springen die Cassettenasten automatisch heraus, und das Gerät wird abgeschaltet.
 - In der Anzeige erscheint kurz **OFF**, bevor zum Uhrzeitmodus zurückgekehrt wird.

Durchsch.

ALLGEMEINE INFORMATIONEN

Zubehör (inbegriffen)

1x AY 3360 Stereokopfhörer, 1 x Gürtelklemme

Benutzung der Gürtelklemme

- 1 *Zum Anbringen:* Formgriff auf der Rückseite der Klemme positionieren, um in Gürtelklemmenloch  zu passen.

BELTCLIP

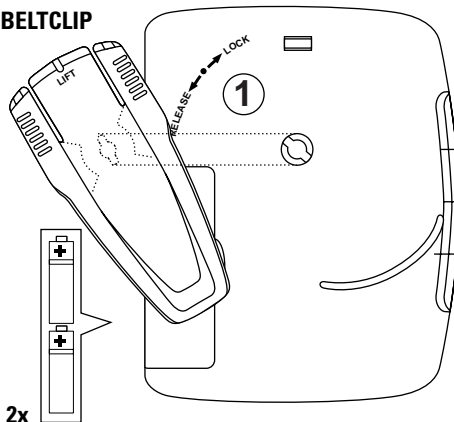

2x

R6/UM3/AA-cells

- 2 Die Gürtelklemme herunter ② schieben und auf LOCK drehen ③, wie am Gerät angezeigt.
- 3 Zum Abnehmen: Gürtelklemme behutsam anheben und auf RELEASE drehen, wie am Gerät angezeigt.

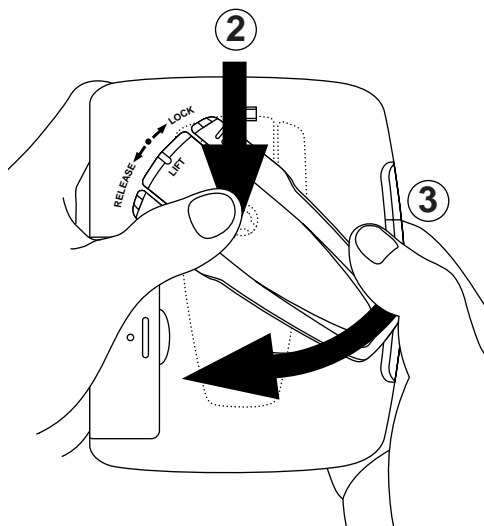

ALLGEMEINE MERKMALE

Reset-Taste

Sollten externe Störungen auftreten, z.B. statische Elektrizität von Teppichen, Gewittern usw., die sich auf die Anzeige und die elektronischen Funktionen Ihres Gerätes auswirken, können Sie mit der **RESET**-Taste alle Daten (z.B. Abstimmschritt, Vorwahlen) Ihres Gerätes löschen und von vorne beginnen.

- Die RESET-Taste, die auf der Rückseite des Cassettenhalters zu finden ist, mit der Spitze des Kopfhörersteckers oder einem Kugelschreiber drücken.

Speicherschutz

Der Speicherschutz dient als Reserve bei Stromausfall oder Unterbrechung.

Beim Wechseln von Batterien oder Stromversorgung werden die Zeiteinstellung, Vorwahlen und der zuletzt gehörte Sender etwa 30 Minuten aufrechterhalten. Dadurch können Sie Batterien oder Stromversorgung wechseln, ohne Ihre gespeicherten Daten wieder von Anfang an einstellen zu müssen.

Hinweis: Die Uhrzeit wird beim Speicherschutz „eingefroren“, weshalb die Zeit bei Wiedereinsetzen der Batterie bzw. Wiederherstellung der Stromversorgung evtl. neu eingestellt werden muß.



Sperren

Dieses Bedienelement hilft Ihnen zu verhindern, daß beliebige andere Elemente auf dem vorderen Bedienfeld versehentlich gedrückt werden, wenn Sie Radio hören oder das Radio nicht benutzen.

1 LOCK drücken.

! erscheint in der Anzeige, wenn LOCK aktiviert ist.

2 Zur Deaktivierung der Sperrfunktion wird **LOCK** erneut gedrückt.

! verschwindet aus der Anzeige.

Durchsch.

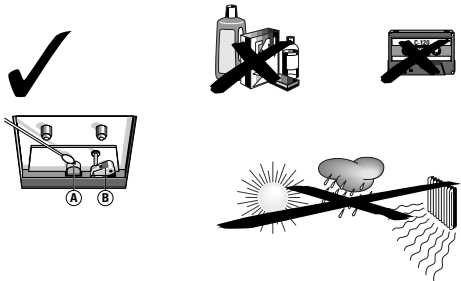

BEI BENUTZUNG VON KOPFHÖRERN AUFPASSEN

Sicheres Hören: Bei mäßiger Lautstärke zuhören. Benutzung bei hoher Lautstärke kann Ihr Gehör schädigen!

Sicherheit im Straßenverkehr: Kopfhörer nicht beim Fahren oder Radfahren benutzen, weil Sie dadurch einen Unfall verursachen können!

PFLEGE

- Die Bandköpfe mit einem in Alkohol getauchten Watte- stäbchen reinigen oder ein Reinigungsband durchlaufen lassen.
- Staub und Schmutz mit einem weichen, feuchten Tuch abwischen. Weder Benzol noch ätzende Mittel zur Gerätereinigung benutzen.
- Das Gerät nicht Regen, Feuchtigkeit, Sand oder übertriebener Wärme (z.B. direkt in der Sonne geparkte Wagen) aussetzen.
- Keine C-120 Bänder benutzen.

UMWELTINFORMATIONEN

- Alles überflüssige Verpackungsmaterial wurde vermieden. Wir haben unser möglic-stes getan, damit die Verpackung leicht in zwei Monomaterialien (Pappe und Kunststoff) aufteilbar ist. Bitte halten Sie sich bei der Entsorgung dieser Verpackungsmaterialien an die örtlichen Bestimmungen.
- Bitte erkundigen Sie sich über örtliche Bestimmungen bzgl. Rückgabe Ihres alten Gerätes zwecks Recycling.
- **Batterien enthalten Chemikalien, weshalb sie ordnungsgemäß zu entsorgen sind.**

FEHLERSUCHE

Wenn ein Fehler auftritt, zuerst die nachstehenden Punkte überprüfen, bevor das Gerät zur Reparatur gegeben wird. Wenn Sie das Problem nicht durch Befolgen dieser Ratschläge lösen können, sollten Sie sich an Ihren Händler oder an Ihr Reparaturzentrum wenden.

WARNHINWEIS: Unter gar keinen Umständen sollten Sie versuchen, das Gerät selbst zu reparieren, weil die Garantie dadurch erlischt.

Brummen bei Benutzung des Netzadapters

- *Benutzter Adapter ist ungeeignet*
- Einen guten, geregelten 3 V DC-Adapter benutzen

Schlechter Sound/kein Sound

- *Kopfhörerstecker nicht ganz eingeschoben*
- Stecker ganz einschieben
- *Lautstärke ist heruntergedreht*
- Lautstärke hochdrehen
- *Bandkopf verschmutzt*
- Bandkopf reinigen (siehe PFLEGE)

Heftiges Brummen/Rauschen des Radios

- *FM-Antenne (Kopfhörerkabel) nicht ganz herausgezogen*
- FM-Antenne ganz herausziehen
- *Gerät zu nahe an Fernseher, Computer usw.*
- Gerät von anderer Elektroausrüstung weg bewegen
- *Batterien erschöpft*
- Frische Batterien einsetzen

Bedienelemente auf dem vorderen Bedienfeld / Anzeige funktionieren nicht richtig

- *Elektrostatische Entladung*
- RESET mit der Spitze des Kopfhörersteckers/einem Kugelschreiber drücken und anschließend die Einstellungen erneut programmieren

Die Modellnummer ist auf der Rückseite des Gerätes und die Fertigungsnummer im Batteriefach zu finden.

Dieses Produkt entspricht den Funkentstörvorschriften der Europäischen Union.

VOEDING

VOEDING

Netadapter (niet bijgeleverd)

De netspanning van de 3-voltnetadapter moet overeenkomen met de plaatselijke netspanning. De 1,3 mm-middenpen van de 3,5 mm-adapterstekker van de adapter moet aangesloten worden op de minpool ⊖.

- Sluit een netadapter aan op de bus DC 3V van het apparaat en steek de stekker in het stopcontact.
- Haal de stekker van de adapter steeds uit als u die niet gebruikt.

Batterij (niet bijgeleverd)

- Open het batterijklepje en plaats zoals aangegeven twee alkaline batterijen, type R6, UM3 of AA in het apparaat.
- Verwijder de batterijen als ze leeg zijn of als u het apparaat lange tijd niet zult gebruiken.
- Wanneer de batterijen bijna leeg zijn, knippert in het display . Staat de radio aan dan wordt deze automatisch uitgeschakeld.
- Het kan zijn dat u de voorkeuzenders dan opnieuw moet programmeren.

INSTELLEN VAN DE KLOK

Klokdisplay

In het display wordt de tijd weergegeven door een 24-uursklok. Het display geeft de tijd aan wanneer de radio en de cassette-recorder uitstaan.

INSTELLEN VAN DE KLOK

1 Druk op **TIME SET**.

- Wanneer u op **TIME SET** drukt, knipperen de cijfers van de klok gedurende 5 seconden.

2 Druk op **HOOR** of **MIN** terwijl het display nog aan het knipperen is om de uren/minuten in te stellen.

- Wanneer u **HOOR** ingedrukt houdt dan lopen de uren langzaam vooruit van 0 naar 23. Laat **HOOR** los zodra u het gewenste uur bereikt heeft.
- Wanneer u **MIN** ingedrukt houdt dan lopen de minuten steeds sneller vooruit. Wilt u de minuten langzaam instellen, druk dan verschillende keren kort.
- Wanneer de cijfers van de klok ophouden met knipperen, is de tijd ingesteld.

RADIO-ONTVANGST

1 Sluit de hoofdtelefoon aan op de aansluitbus .

2 Druk op **RADIO ON/OFF•BAND** om de radio aan te zetten.

3 Druk één of meerdere keren op **RADIO ON/OFF•BAND** om AM of FM te kiezen.

- Zolang de radio aanstaat, geeft het display informatie over de radiozender.
- **FM ST** verschijnt wanneer u een FM-stereo-zender ontvangt.

4 Kies de gewenste zender door een zendernummer in te toetsen (**1-5**), of met **TUNING +** of **-**.

AFSTEMMEN

Verbeteren van de ontvangst:

FM: Het snoer van de hoofdtelefoon doet ook dienst als FM-antenne. Trek het snoer helemaal uit en richt het.

AM: Gebruikt de ingebouwde antenne. Draai het apparaat om de beste stand te vinden.

5 Stel het geluid in met **VOLUME** en **DBB ON/OFF** (Dynamic Bass Boost).

6 Om de radio uit te zetten, druk één of meerdere keren op **RADIO ON/OFF•BAND** tot in het display **OFF** verschijnt.
– In het display wordt nu opnieuw de tijd weergegeven.

AFSTEMMEN

Handmatig afstemmen

- Druk één of meerdere keren kort op **TUNING +** of – tot u de juiste frequentie gevonden heeft. Op deze manier wordt de frequentie stap voor stap gewijzigd.

Automatisch afstemmen

- 1** Houd de knop **TUNING +** of – ingedrukt tot in het display de frequentie begint te lopen.
- 2** Is een zender van voldoende sterkte gevonden dan wordt het zoeken beëindigd; u kunt het automatisch zoeken ook zelf stoppen door nogmaals op **TUNING +** of – te drukken.
- 3** Herhaal de stappen 1 en 2 tot u de gewenste zender gevonden heeft.

KIEZEN & OPSLAAN VAN FREQUENTIES: PRESETS

U kunt in het totaal van 10 zenders de frequentie in het geheugen opslaan, 5 voor elk golfgebied. U kunt een geprogrammeerde zender wissen door een andere frequentie onder het betreffende nummer op te slaan.

1 Kies het gewenste golfgebied en stem af op de gewenste zender (zie AFSTEMMEN).

2 Druk 2 seconden of langer op één van de nummers (1-5) om de zender op te slaan.

– In het display verschijnt **PRESET**.

3 Om af te stemmen op een geprogrammeerde zender: kies het golfgebied en druk vervolgens op het nummer van de gewenste zender.

Wissen van geprogrammeerde zenders

- Gebruik de punt van de stekker van de hoofdtelefoon of een balpen om **RESET** - op de achterkant van de deur van de cassettehouder - in te drukken.
– In het display verschijnt **0:00**. Alle eerder geprogrammeerde zenders zijn gewist en de tijd moet nu opnieuw ingesteld worden.

AFSPELEN VAN EEN CASSETTE

AFSPELEN VAN EEN CASSETTE

- 1 Sluit de hoofdtelefoon aan op de aansluitbus.
- 2 Open de cassettehouder en plaats er een cassette in.
- 3 Druk zacht op de cassettehouder om die te sluiten.
- 4 Druk op ◀ om het afspelen te starten.
 - Zolang de cassette recorder aanstaat, ziet u in het display *t R P E*.
- 5 Stel de klank in met **VOLUME** en **DBB ON/OFF** (Dynamic Bass Boost).
- 6 Druk op ◀◀ om snel te spoelen. Druk op ■ om het snelspoelen te onderbreken.
- 7 Druk op ■ om het afspelen te beëindigen; het apparaat wordt uitgeschakeld.
 - Aan het einde van de cassette wordt de cassettoetsen automatisch ontgrendeld en wordt het apparaat uitgeschakeld.
 - In het display verschijnt kort **OFF** en daarna wordt opnieuw de tijd weergegeven.

Mediarena

ALGEMENE INFORMATIE

Accessoires (bijgeleverd)

1 stereohoofdtelefoon AY 3360, 1 bevestigingsclip

Gebruik van de bevestigingsclip

- 1 Om de clip vast te zetten moet u deze zo houden dat de pin op de achterkant van de bevestigingsclip in de opening voor de clip ① past.

BELTCLIP

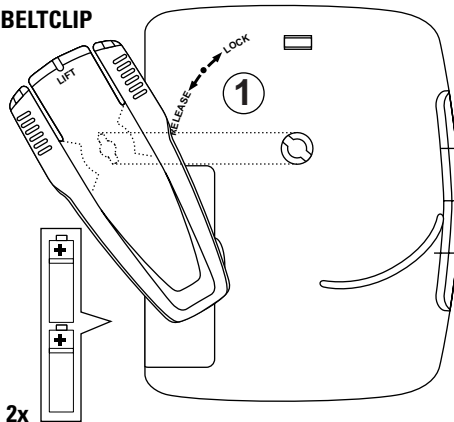

2x

R6/UM3/AA-cells

- 2 Duw de clip naar beneden ② en draai ③ op LOCK (vast) zoals aangegeven op het apparaat.
- 3 Om de clip los te maken moet u deze voorzichtig omhoog trekken en in de richting van RELEASE (los) draaien, zoals aangegeven op het apparaat.

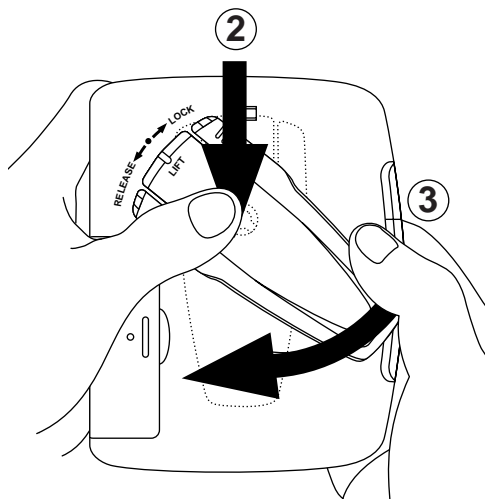

ALGEMENE FUNCTIES

RESET-toets

Mocht u storingen van buitenaf ontvangen, bijvoorbeeld statische elektriciteit van een tapijt of onweer, die het display en de elektronische functies van uw apparaat beïnvloeden dan kunt u met de **RESET**-toets alle instellingen wissen (bijvoorbeeld de ingestelde tijd, de geprogrammeerde zenders) en het apparaat opnieuw opstarten.

- Gebruik de punt van de stekker van de hoofdtelefoon of een balpen om RESET - op de achterkant van de deur van de cassettehouder - in te drukken.

Beveiligen van het geheugen

De geheugenbeveiliging dient als back-up in geval van een stroomstoring of -onderbreking. Wanneer u de batterijen of de netvoeding vervangt dan blijven de tijdsinstelling, de geprogrammeerde zenders en de zender waar u het laatst naar luisterde ten minste 30 minuten bewaard. Zodoende kunt u de batterijen of de netvoeding vervangen zonder dat u het apparaat helemaal opnieuw moet instellen en programmeren.

Opmerking: Als de geheugenbeveiliging actief is dan blijft de tijd in het display stilstaan. Wanneer het apparaat weer gevoed wordt (batterij/ netvoeding) dan moet de tijd opnieuw ingesteld worden.

Blokkeren

Deze toets helpt te voorkomen dat één van de andere toetsen op de voorkant per ongeluk ingedrukt wordt terwijl u naar de radio luistert of wanneer u de radio niet gebruikt.

1 Druk op **LOCK**.

! verschijnt wanneer de blokkeerfunctie ingeschakeld is.

2 Druk opnieuw op **LOCK** om de blokkeerfunctie terug uit te schakelen.

! verdwijnt uit het display.

HOOFDTELEFOON OP: HOUD HET HOOFD ERBIJ

Bescherm uw gehoor: Zet het volume van de hoofdtelefoon niet te hard om blijvend letsel aan uw gehoor te voorkomen.

Veilig in het verkeer: Zet de hoofdtelefoon niet op terwijl u achter het stuur of op de fiets zit. U kunt zo een ongeluk veroorzaken.

ONDERHOUD

- Reinig de koppen één keer per maand met een wattenstaafje met een beetje alcohol of door een schoonmaakcassette af te spelen.
- Verwijder stof en vuil met een zachte, vochtige doek. Gebruik geen wasbenzine of schuurmiddel om het apparaat schoon te maken.
- Bescherm het apparaat tegen regen, vocht, zand en extreem hoge temperaturen zoals in een wagen die in de volle zon geparkeerd staat.

- Gebruik geen C-120-cassettes.

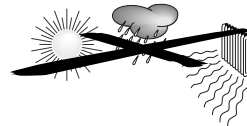
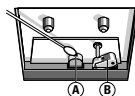

MET HET OOG OP HET MILIEU

- De verpakking kan in twee materialen gescheiden worden: karton en plastic. Houd u zich aan de plaatselijke voorschriften voor het weggooien van het verpakkingsmateriaal.
- Informeer waar u oude apparatuur voor recycling kunt inleveren.

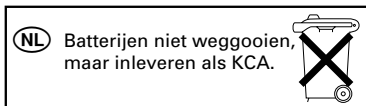

PROBLEMEN OPLOSSEN

Als zich een probleem voordoet, controleer dan eerst de punten op de onderstaande lijst voor u het apparaat in reparatie geeft. Kunt u het probleem niet oplossen aan de hand van deze aanwijzingen, neem dan contact op met uw leverancier of serviceorganisatie.

WAARSCHUWING: Probeer in geen geval het apparaat zelf te repareren want dan vervalt de garantie.

Storingen bij het gebruik van een adapter

- *Ongeschikte adapter*
- Gebruik een goede gestabiliseerde 3V DC-adapter

Zwak geluid/ geen geluid

- *De stekker van de hoofdtelefoon is niet goed aangesloten*
- Sluit de stekker goed aan
- *Het volume staat te zacht*
- Zet het volume harder
- *Vuil op de cassettekop*
- Maak de cassettekop schoon (zie ONDERHOUD)

Aanhoudend ruis of storingen op de radio

- *De FM-antenne (snoer van de hoofdtelefoon) is niet helemaal uitgetrokken*
- Trek de FM-antenne helemaal uit
- *Het apparaat staat te dicht bij een tv, computer enzovoort.*
- Zet het apparaat uit de buurt van andere elektrische apparatuur
- *De batterijen zijn bijna leeg*
- Vervang de batterijen

De toetsen op de voorkant/ het display functioneert niet zoals het hoort

- *Elektrostatische ontlading*
- Druk op RESET met de punt van de stekker van de hoofdtelefoon of met een balpen en programmeer de instellingen opnieuw

Het typennummer vindt u op de achterkant van het apparaat en het productienummer in het batterijvak.

Dit apparaat voldoet aan de radio-ontstoringseisen van de Europese Unie.

ALIMENTAZIONE

IMPOSTAZIONE DELL'OROLOGIO

RICEZIONE RADIO

ALIMENTAZIONE

Adattatore di rete (non incluso)

La tensione dell'adattatore a 3V deve corrispondere alla tensione locale. Il piedino centrale della spina di 1,3 mm dell'adattatore di 3,5 mm deve essere anche collegato al polo negativo ⊖.

- Collegare l'adattatore di rete alla presa di 3V CC dell'apparecchio ed alla presa della parete.
- Scollegare sempre l'adattatore di rete quando non è in uso.

Batteria (non inclusa)

- Aprire lo scomparto della batteria ed inserire due batterie alcaline, tipo R6, UM3 o AA come indicato.
- Togliere le batterie dalla apparecchiatura se sono scariche o non devono essere usate per un lungo periodo di tempo.
- Quando le batterie stanno per scaricarsi,  è lampeggio sul display. Se la radio è accesa, si spegne automaticamente.
- Potrebbe esser necessario riprogrammare le stazioni impostate.

IMPOSTAZIONE DELL'OROLOGIO

Display dell'orologio

Le ore vengono visualizzate col sistema di 24 ore. Il display dell'orologio si visualizza quando le funzioni della radio e della cassetta sono spente.

1 Premere **TIME SET**.

- I numeri dell'orologio lampeggiano per circa 5 secondi quando si preme TIME SET.

2 Per impostare le ore/minuti, premere **hour** o **MIN** mentre il display è ancora lampeggiante.

- Tenendo premuto col dito su HOUR, l'indicazione dell'ora aumenta lentamente da 0-23. Quando si raggiunge la corretta impostazione dell'ora, rilasciare HOUR.
- Tenendo premuto col dito su MIN, l'indicazione dei minuti aumenta rapidamente e continuamente. Premere brevemente e ripetutamente se si vuole regolare i minuti lentamente.
- Quando i numeri della sveglia cessano di lampeggiare, l'ora è impostata.

RICEZIONE RADIO

1 Collegare le cuffie alla presa .

2 Premere **RADIO ON/OFF•BAND** per accendere la radio.

3 Premere **RADIO ON/OFF•BAND** di nuovo per selezionare la gamma di lunghezza d'onda AM o FM.

- Il display visualizza i dettagli della stazione radio durante tutto il modo radio.
- **FM ST** appare sul display quando si sta ricevendo una trasmissione stereo FM.

4 Selezionare la stazione premendo uno dei numeri pre-impostati (1-5), o premendo i comandi + o – di **TUNING**.

SINTONIZZAZIONE

Per migliorare la ricezione:

FM: Il cavo della cuffia funziona da antenna FM. Allungarla completamente e posizionare il cavo.

AM: Usa l'antenna incorporata. Girare l'apparecchio per trovare la migliore posizione.

- 5 Regolare il suono con i tasti **VOLUME** e **DBB ON/OFF** (Dynamic Bass Boost).
- 6 Per spegnere la radio, **RADIO ON/OFF•BAND** una volta o più volte fino a quando **OFF** (spento) appare brevemente.
– Il display ritorna all'ora dell'orologio.

SINTONIZZAZIONE

Sintonizzazione manuale

- Premere **+ o – TUNING** brevemente, una volta o più volte fino a quando si è trovata la giusta frequenza. In questo modo, la frequenza può essere cambiata passo per passo.

Sintonizzazione automatica

- 1 Premere e tener premuto il comando **+ o – di TUNING** fino la frequenza del display inizia a funzionare.
- 2 Quando si è trovata una stazione di sufficiente potenza la sintonizzazione si arresta, oppure si può arrestare la sintonizzazione automatica premendo di nuovo il controllo **+ o – di TUNING**.
- 3 Ripetere i passi 1 e 2 fino a quando si trova la giusta stazione.

SELEZIONE E MEMORIZZAZIONE DELLE FREQUENZE: PREIMPOSTAZIONI

Si possono memorizzare le frequenze di un massimo di 10 stazioni, 5 per ogni lunghezza d'onda. Una frequenza memorizzata viene cancellata dalla memoria solo da un'altra frequenza memorizzata al suo posto.

- 1 Selezionare la gamma di lunghezza d'onda e sintonizzarsi sulla stazione desiderata (vedi capitolo precedente su SINTONIZZAZIONE).
- 2 Premere uno dei numeri preimpostati (1-5) per 2 secondi o più per memorizzare la stazione.
– Nel display appare **PRESET**.
- 3 Per ascoltare su una stazione preimpostata, selezionare la lunghezza d'onda e poi premere il numero preimpostato della stazione desiderata.

Cancellazione della memoria preimpostata

- Usare la punta della spina della cuffia oppure una penna a sfera per premere **RESET** trovato sul retro dello sportello della cassetta.
– Il display visualizza **0:00**. Tutte le stazioni preimpostate vengono cancellate e l'ora dell'orologio deve essere digitato di nuovo.

RIPRODUZIONE DELLA CASSETTA

RIPRODUZIONE DELLA CASSETTA

- 1 Collegare le cuffie alla presa .
- 2 Aprire lo scomparto della cassetta ed inserire una cassetta.
- 3 Premere lo sportello con leggerezza per chiuderlo.
- 4 Per iniziare la riproduzione, premere .
 - Il display visualizza *E R P E* durante tutto il modo cassetta
- 5 Regolare il suono con **VOLUME** e il **DBB ON/OFF** (Dynamic Bass Boost).
- 6 Per l'avanzamento rapido, premere . Premere  per arrestare l'avanzamento rapido.
- 7 Per arrestare, premere  e l'apparecchio si spegne.
 - Alla fine di un nastro, i tasti della cassetta vengono rilasciati automaticamente e l'apparecchio si spegne.
 - **OFF** appare brevemente prima che il display ritorna all'ora dell'orologio.

Italiano

INFORMAZIONE GENERALE

Accessori (inclusi)

1 Cuffia stereo AY 3360, 1 Clip per la cinghia

Uso del clip della cinghia

- 1 *Per agganciarlo:* posizionare l'impugnatura sagomata sul retro del clip adatto per il foro del foro ① del clip della cinghia.

BELTCLIP

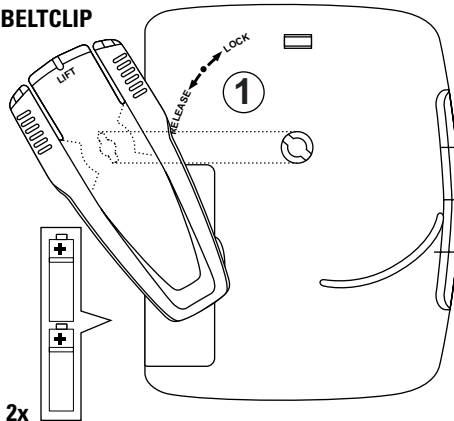

2x

R6/UM3/AA-cells

- 2 Spingere in basso il clip della cinghia ② e girare ③ verso LOCK come indicato sull'apparecchio.
- 3 Per sganciarlo: sollevare lentamente il clip della cinghia e girare verso RELEASE come indicato sull'apparecchio.

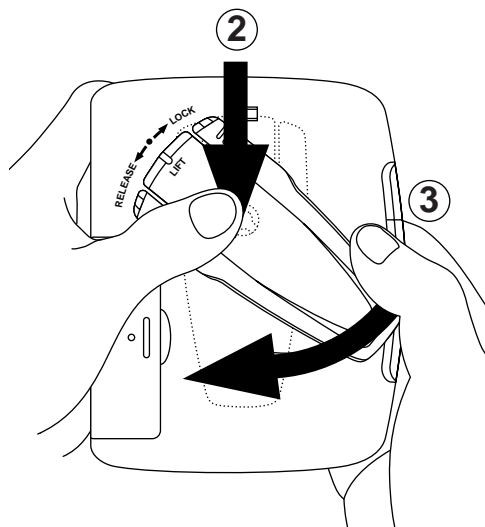

CARATTERISTICHE GENERALI

Tasto di ripristino

Se si riceve interferenza esterna es. elettricità statica proveniente dalla moquette, temporali, ecc. che influiscono il display e le funzioni elettroniche dell'apparecchio, il tasto **RESET** consente di eliminare tutti i dati (es. impostazione dell'orario, preimpostazioni) dall'apparecchio e di iniziare d'accapo.

- Usare la punta della spina della cuffia oppure una penna a sfera per premere RESET trovato sul retro dello sportello della cassetta.

Protezione della memoria

La protezione della memoria funge da riserva nell'eventualità di un'improvvisa mancanza di elettricità o di interruzione. Quando si cambiano le batterie o l'alimentazione, l'impostazione dell'orario, le preimpostazioni e l'ultima stazione ascoltata vengono mantenute per 30 minuti. Questo consente di cambiare le batterie o l'alimentazione senza dover impostare di nuovo i dati memorizzati.

Nota: L'ora dell'orologio si congela durante la protezione della memoria, quindi bisogna regolare l'orario quando l'alimentazione/batteria riprende a funzionare.

italiano

Bloccaggio

Questo comando aiuta a prevenire che qualsiasi degli altri comandi sul pannello frontale vengano accidentalmente premuti quando si sta ascoltando la radio o quando non si sta usando la radio.

1 Premere **LOCK**.

☾ appare quando il bloccaggio (LOCK) viene attivato.

2 Per disattivare la funzione di bloccaggio, premere **LOCK** di nuovo.

☾ scompare dal display.

AVER CURA QUANDO SI USA LA CUFFIA

Sicurezza d'ascolto: Ascoltare ad un volume moderato. L'uso di alto volume può danneggiare l'udito!

Sicurezza nel traffico: Non usare le cuffie durante la guida o quando si va in bicicletta, si potrebbe causare un incidente!

MANUTENZIONE

- Pulire la testina della cassetta ogni mese con stoppini di ovatta imbevuti in alcool, oppure facendo passare un nastro di una cassetta di pulizia.
- Usare un panno morbido umido per pulire la polvere o la sporcizia. Non usare benzina o corrosivi per pulire l'apparecchio.
- Non esporre l'apparecchi o la cassetta a pioggia, umidità, sabbia oppure ad eccessivo calore es. macchine parcheggiate in diretta raggi del sole.

- Non usare cassette C-120.

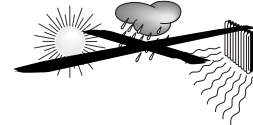
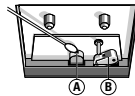

NOTE AMBIENTALI

- L'imballaggio è stato ridotto al minimo in modo che è più facile separare in due materiali: cartone e plastica. Si prega osservare i regolamenti locali per lo smaltimento dei materiali d'imballaggio
- Chiedere informazioni sui regolamenti locali sul modo come consegnare il vecchio apparecchio per il riciclaggio.
- **Le batterie contengono sostanze chimiche, quindi devono esser smaltite in modo corretto.**

RETTIFICA DEI MALFUNZIONAMENTI

Se si verifica un difetto, controllare i punti indicati qui di seguito prima di portare l'apparecchio per riparazione. Se non si riesce a rimediare il problema seguendo questi suggerimenti, consultare il rivenditore o il centro di assistenza.

AVVERTENZA: In nessuna circostanza bisogna tentare di riparare l'apparecchio a se stesi, ciò invaliderebbe la garanzia.

Ronzio quando si usa l'adattatore di rete

– *L'adattatore usato non è adatto*

- Usare un adattatore di buona qualità di 3V CC

Scarso suono/assenza suono

– *La spina della cuffia non è stata inserita tutta*

- Inserire tutta la spina

– *Il volume abbassato*

- Alzare il volume

– *Testina del nastro sporca*

- Pulire la testina del nastro (vedi MANUTENZIONE)

Severo ronzio radio/ distorsione

– *Antenna FM (cavo cuffia) non allungata tutta*

- Allungare completamente l'antenna FM

– *L'apparecchio troppo vicino alla TV, computer, ecc.*

- Muovere l'apparecchio distante da altri attrezzi elettrici

– *Batterie deboli*

- Inserire nuove batterie

Comandi quadro frontale/ display non funzionano bene

– *Scarica elettrostatica*

- Usare la punta della spina della cuffia/penna a sfera per premere RESET e poi riprogrammare le impostazioni

Il numero del modello si trova sul retro della'apparecchio ed il numero di produzione nello scomparto della batteria.

Questo prodotto è conforme ai requisiti delle interferenze radio dell'Unione Europea.

FONTE DE ALIMENTAÇÃO CONFIGURAÇÃO DO RELÓGIO RECEPÇÃO RÁDIO

FONTE DE ALIMENTAÇÃO

Adaptador de ligação à corrente (não incluído)

A voltagem do adaptador de 3V deve corresponder à voltagem local. A ficha do adaptador de 3,5 mm com um pino central de 1,3 mm também deve ser ligada ao pólo negativo ⊖.

- Ligue o adaptador de ligação à corrente à ficha de DC 3V do aparelho e a uma tomada de corrente.
- Desligue sempre o adaptador quando não o estiver a usar.

Pilhas (não incluídas)

- Abra a tampa do compartimento das pilhas e introduza duas pilhas alcalinas, tipo R6, UM3 ou AA como indicado.
- Retire as pilhas do aparelho se estiverem gastas ou sem ser usadas durante muito tempo.
- Quando as pilhas estão fracas,  o mostrador pisca. Se o rádio estiver ligado, desligar-se-á automaticamente.
- Pode ser necessário reprogramar as suas estações pré sintonizadas.

CONFIGURAÇÃO DO RELÓGIO

Mostrador do relógio

O mostrador utiliza o sistema de relógio de 24 horas. O mostrador do relógio aparece quando as funções de rádio e cassette estão desligadas.

1 Prima **TIME SET**.

- Os dígitos do relógio piscam durante cerca de 5 segundos quando prime TIME SET.

2 Para configurar as horas/minutos, prima **HOUR** ou **MIN** enquanto o mostrador ainda está a piscar.

- Com o dedo mantenha HOUR premido, a hora aumenta progressivamente de 0 a 23. Deixe de premir HOUR quando chegar à hora pretendida.
- Com o dedo mantenha MIN premido, os minutos aumentam rápida e continuamente. Prima breve e repetidamente se precisar de ajustar os minutos lentamente.
- Quando os dígitos do relógio pararem de piscar, a hora está configurada.

RECEPÇÃO DO RÁDIO

1 Ligue os auscultadores à tomada .

2 Prima **RADIO ON/OFF•BAND** para ligar o rádio.

3 Prima **RADIO ON/OFF•BAND** outra vez para escolher a banda AM ou FM.

- O mostrador apresenta os detalhes da estação de rádio enquanto estiver no modo rádio.
- **FM ST** aparece no mostrador quando estiver a receber uma transmissão FM estéreo.

4 Seleccione a sua estação premindo um dos números existentes (1-5), ou usando os controlos **TUNING +** ou **-**.

SINTONIZAÇÃO

Para melhorar a recepção:

FM: O fio dos auscultadores funciona como antena FM.

Estique-o completamente e posicione-o.

AM: Tem uma antena incorporada. Gire o aparelho para encontrar a melhor posição.

5 Ajuste o som com **VOLUME** e **DBB ON/OFF** (Dynamic Bass Boost).

6 Para desligar o rádio, prima **RADIO ON/OFF•BAND** uma vez ou mais até **OFF** (desligado) aparecer por instantes.
– O mostrador regressa à apresentação das horas.

SINTONIZAÇÃO

Sintonização manual

- Prima **TUNING +** ou – por instantes, uma ou mais vezes até encontrar a frequência desejada. Deste modo, a frequência pode ser mudada passo a passo.

Sintonização Automática

- 1** Prima e mantenha premido o controlo **+** ou – do **TUNING** até a frequência do mostrador se começar a movimentar.
- 2** Quando uma estação com comprimento suficiente for encontrada, a sintonização pára, ou se quiser pode parar a sintonização automática premindo o controlo do **TUNING +** ou – outra vez.
- 3** Repita os passos 1 e 2 até encontrar as estações desejadas.

ESCOLHER E GUARDAR FREQUÊNCIAS: PRÉ SINTONIZADAS

Pode guardar as frequências de até 10 estações de rádio na memória, 5 em cada comprimento de onda. Uma frequência guardada só é apagada da memória se guardar outra frequência no seu lugar.





- 1** Seleccione a sua banda de frequência e sintonize-a para a estação desejada (Ver capítulo anterior sobre sintonização).
- 2** Prima um dos números pré sintonizados (1-5) durante 2 segundos ou mais para guardar a sua estação.
– **PRESET** aparece no mostrador.
- 3** Para ouvir uma estação existente, seleccione a sua banda de frequência e depois prima o número pré definido da estação desejada.

Para apagar a memória pré sintonizada

- Utilize a ponta da ficha do auscultador ou a ponta de uma esferográfica para premir **RESET** situado por trás da tampa da cassette.
– O mostrador mostra . Todas as estações anteriores pré sintonizadas foram apagadas e o relógio precisa de ser novamente acertado.

REPRODUÇÃO DE CASSETES

REPRODUÇÃO DE CASSETES

- 1 Ligue os auscultadores à tomada .
- 2 Abra a tampa da cassete e introduza uma cassete.
- 3 Pressione ligeiramente a tampa para fechar.
- 4 Para começar a reproduzir, prima 
 - O mostrador mostra *REPE* enquanto o leitor de cassetes estiver a funcionar.
- 5 Ajuste o som com **VOLUME** e com **DBB ON/OFF** (Dynamic Bass Boost).
- 6 Para avanço rápido, prima . Prima  para parar o avanço rápido.
- 7 Para parar, prima  e o aparelho fica desligado.
 - No fim de uma cassete, a tecla da cassete solta-se automaticamente e o aparelho desliga-se automaticamente.
 - **OFF** aparece por alguns instantes antes de o mostrador voltar ao relógio.

INFORMAÇÕES GERAIS

Acessórios (incluídos)

1x AY 3360 auscultadores estéreo, 1x clip de cinto

Para usar o clip de cinto

- 1 *Para prender:* Coloque a alça de aperto por trás do clip para o prender no orifício ① do clip de cinto.

BELTCLIP

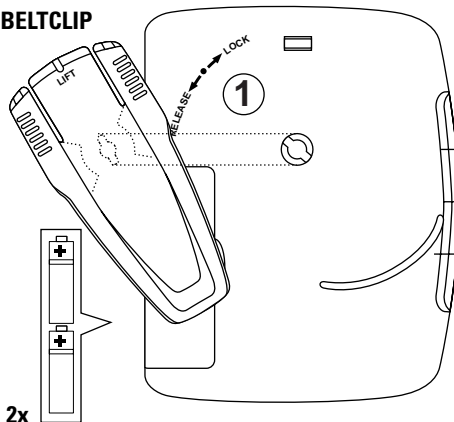

2x
R6/UM3/AA-cells

- 2 Puxe o clip de cinto para baixo ② e gire ③ para LOCK como indicado no aparelho.
- 3 *Para soltar:* levante com cuidado o clip de cinto e gire para RELEASE como indicado no aparelho.

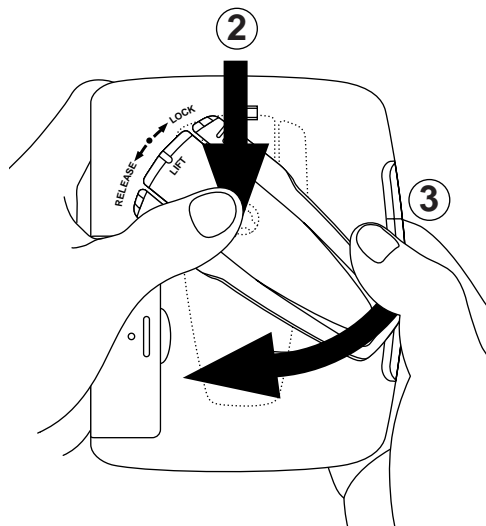

CARACTERÍSTICAS GERAIS

Botão de reinicialização

Se receber interferências externas p.e. electricidade estática das carpetes, trovoadas, etc. que afectem o mostrador e as funções electrónicas do seu aparelho, o botão **RESET** permite-lhe limpar todos os dados (p.e. definição das horas, pré-sintonias) do seu aparelho e começar outra vez.

- Utilize a ponta da ficha do auscultador ou a ponta de uma esferográfica para premir RESET situado por trás da tampa da cassete.

Protecção da Memória

A protecção da Memória funciona como uma segurança durante uma falha de corrente ou uma interrupção. Quando muda as pilhas ou a fonte de alimentação, a definição das horas, as pré-sintonias e a última estação ouvida ficam guardados durante cerca de 30 minutos. Isto permite-lhe mudar as pilhas ou a fonte de alimentação sem ter de configurar os dados armazenados outra vez.

Nota: O relógio pára durante a protecção da memória, portanto pode ter de acertar as horas quando a alimentação das pilhas ou da fonte de alimentação for retomada.

Fecho

Este controlo ajuda a impedir que quaisquer dos outros controlos do painel frontal sejam premidos acidentalmente quando está a ouvir rádio ou quando não o está a ouvir.

1 Prima **LOCK**.

☾ aparece quando LOCK está activado.

2 Para desactivar a função LOCK prima **LOCK** outra vez.

☾ desaparece do mostrador.

TENHA CUIDADO QUANDO USAR OS AUSCULTADORES

Segurança Auditiva: Oíça com o volume moderado. O uso com o volume alto pode prejudicar a sua capacidade auditiva!

Segurança Rodoviária: Não use auscultadores enquanto conduz ou anda de bicicleta porque pode provocar um acidente!

MANUTENÇÃO

- Limpe as cabeças do gravador todos os meses com um algodão embebido em álcool, ou tocando uma cassete de limpeza.
- Use um pano macio húmido para limpar o pó e a sujidade. Não utilize benzina ou abrasivos para limpar o aparelho.
- Não exponha o aparelho ou as cassetes à chuva, humidade, areia ou calor excessivo, p.e. carros estacionados sob luz solar directa.
- Não use cassetes C-120.

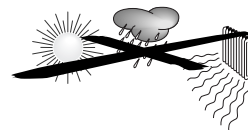
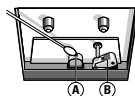

NOTA AMBIENTAL

- A embalagem foi minimizada de modo a ser fácil separar dois tipos de material: cartão e plástico. Por favor, cumpra a regulamentação local relativa à colocação destes materiais de embalagem.
- Por favor, informe-se da regulamentação local para saber onde pode entregar o seu aparelho antigo para reciclagem.
- **As pilhas contêm substâncias químicas, por isso devem ser depositadas em locais próprios.**

RESOLUÇÃO DE PROBLEMAS

Se ocorrer uma falha, verifique primeiro os pontos abaixo assinalados antes de mandar reparar o aparelho. Se não conseguir resolver o problema seguindo estes pontos, consulte o seu vendedor ou serviço de assistência.

ATENÇÃO: Em nenhuma circunstância deve tentar você próprio reparar o aparelho porque isso invalidará a garantia.

Zumbido quando utiliza o adaptador

- *O adaptador usado é inadequado*
- Use um adaptador regulado para 3V de boa qualidade

Mau som / Sem som

- *A ficha dos auscultadores não está completamente introduzida*
- Introduza completamente a ficha
- *O volume está baixo*
- Suba o volume
- *A cabeça do gravador está suja*
- Limpe a cabeça do gravador (Ver MANUTENÇÃO)

Forte zumbido do rádio / distorção

- *A antena FM (fio dos auscultadores) não está completamente esticada*
- Estique completamente a antena FM
- *O aparelho está muito perto da TV, computador, etc.*
- Afaste o aparelho de outros equipamentos eléctricos
- *Pilhas fracas*
- Introduza pilhas novas

Controlos do painel frontal / mostrador não funciona correctamente

- *Descarga electrostática*
- Utilize a ponta da ficha do auscultador ou a ponta de uma caneta para premir RESET e depois volte a programar a configuração

O número do modelo encontra-se na parte de trás do aparelho e o número de série no compartimento das pilhas.

Este produto está conforme com os requisitos de interferências de rádio da União Europeia.

STRØMFORSYNING

STRØMFORSYNING

Lysnetadapter (ekstra)

3V adapterens spænding skal svare til den lokale spænding. 3,5 mm adapterstikkets 1,3 mm midterben skal også tilsluttes minuspolen ⊖.

- Tilslut lysnetadapteren til apparatets DC 3V bøsning og en stikkontakt.
- Tag altid lysnetadapteren ud af stikkontakten, når den ikke er i brug.

Batteri (ekstra)

- Luk batterirummets dæksel op og isæt to alkaline-batterier, type R6, UM3 eller AA som angivet.
- Fjern batterierne fra apparatet, når de er opbrugte, eller hvis apparatet ikke skal anvendes i længere tid.
 - Når batterierne er ved at være opbrugte, blinker  i displayet. Hvis der er tændt for radioen, vil der automatisk blive slukket for den.
 - Det kan være nødvendigt at indprogrammere forvalgsstationerne igen.

INDSTILLING AF URET

Urdisplay

Tidspunktet vises med 24-timers ursystemet. Urdisplayet vises, når der er slukket for radio- og kassettefunktionerne.

INDSTILLING AF URET

1 Tryk på **TIME SET**.

- Urets tal blinker i ca. 5 sekunder, når der trykkes på **TIME SET**.

2 Time/minuttal indstilles ved at trykke på **HOUR** eller **MIN**, mens displayet stadig blinker.

- Når **HOUR** holdes trykket ned med fingeren, øges timetallet støt som et tal fra 0-23. Slip **HOUR**, når det korrekte timetal er nået.
- Når **MIN** holdes trykket ned med fingeren, øges minuttallet hurtigt og konstant. Man skal trykke kort på knappen gentagne gange, hvis man ønsker at indstille minuttallet langsomt.
- Når urets tal holder op med at blinke, er tiden indstillet.

RADIOMODTAGELSE

1 Tilslut hovedtelefonerne til bøsningen.

2 Tryk på **RADIO ON/OFF•BAND** for at tænde for radioen.

- #### 3 Tryk på **RADIO ON/OFF•BAND** igen for at vælge AM- eller FM-bølgeområdet.
- Displayet viser oplysningerne om radiostationen, så længe radioen fungerer.
 - **FM ST** vises på displayet, når der modtages et FM-program i stereo.

4 Vælg stationen ved at trykke på et af forvalgsnumrene (1-5) eller ved at bruge **TUNING +** eller **–**.

TUNING (INDSTILLING)

Forbedring af radiomodtagelsen:

FM: Hovedtelefonledningen fungerer som FM-antenne. Træk ledningen helt ud og anbring den i den bedste stilling.

AM: Anvender den indbyggede antenne. Flyt rundt på apparatet for at finde den bedste position.

5 Regulér lyden med **VOLUME** og **DBB ON/OFF** (Dynamic Bass Boost) (ekstra dynamik i bassen).

6 Der slukkes for radioen ved at trykke på **RADIO ON/OFF•BAND** en eller flere gange, indtil **OFF** (slukket) vises et øjeblik.
– Displayet vender tilbage til urets tidspunkt.

INDSTILLING

Manuel indstilling

- Tryk kort på **TUNING +** eller **-** en eller flere gange, indtil den rigtige frekvens findes. På denne måde kan frekvensen ændres trinvis.

Automatisk indstilling

- 1** Tryk på **TUNING +** eller **-** og hold den nede, indtil frekvensen på displayet begynder at skifte.
- 2** Tuneren standser søgningen, når en station med tilstrækkelig signalstyrke er blevet fundet, eller man kan standse den automatiske indstilling ved at trykke på enten **TUNING +** eller **-** igen.
- 3** Gentag punkt 1 og 2, indtil den ønskede station er fundet.

VALG OG LAGRING AF FREKVENSER:

FORVALGSSTATIONER

Man kan lagre frekvenser for op til 10 radiostationer i hukommelsen, 5 på hvert bølgeområde. En lagret frekvens kan kun slettes fra hukommelsen ved at lagre en anden frekvens i dens forvalgsnummer.

- 1** Vælg bølgeområdet og indstil på den ønskede station (Se foregående afsnit om INDSTILLING).
- 2** Stationen lagres ved at trykke på et af forvalgsnumrene (1-5) i mindst 2 sekunder.
– **PRESET** vises på displayet.
- 3** Hvis man ønsker at lytte til en forvalgsstation, skal man vælge bølgeområdet og så trykke på forvalgsnummeret for den ønskede station.

Sletning af hukommelsen med forvalgsstationer

- Tryk med spidsen af hovedtelefonstikket eller en kuglepen på **RESET**, som findes på bagsiden af kassetteholderens dæksel.
– Displayet viser **0:00**. Alle tidligere forvalgsstationer slettes, og det vil være nødvendigt at indstille tidspunktet på uret igen.

AFSPILNING AF KASSETTEBÅND

AFSPILNING AF KASSETTEBÅND

- 1 Tilslut hovedtelefonerne til bøsningen.
- 2 Åbn kassetteholderen og sæt et kassettebånd i.
- 3 Tryk let på holderen for at lukke den.
- 4 Afspilningen startes ved at trykke på .
 - Displayet viser *ⓧ RPE* under hele båndfunktionen.
- 5 Indstil lyden med **VOLUME** og **DBB ON/OFF** (Dynamic Bass Boost)(ekstra dynamik i bassen).
- 6 Hurtig frem- og tilbagespoling foretages ved at trykke på . Spolingen standses ved at trykke på .
- 7 Afspilningen standses ved at trykke på , og der slukkes for apparatet.
 - Når båndet er spillet til ende, udløses knapperne på kassettebåndoptageren automatisk, og der slukkes for apparatet.
 - **OFF** vises kort, før displayet vender tilbage til urets tid.

GENEREL INFORMATION

Tilbehør (medleveret)

1 x AY 3360 stereohovedtelefoner, 1 x bælteclips

Brug af bælteclipsen

- 1 *Fastsættelse:* Sæt det formede greb på bagsiden af clipsen ind i bælteclipsens hul .

BELTCLIP

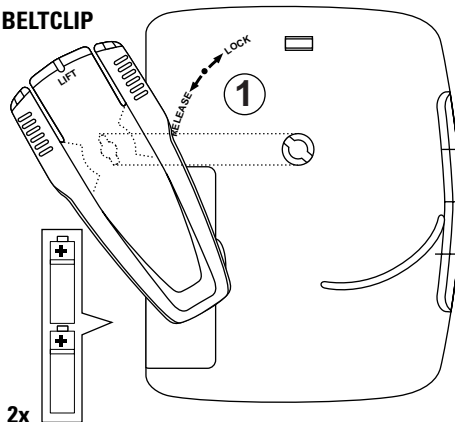

2x
R6/UM3/AA-cells

- 2 Skub bælteclipsen ned ② og drej ③ til LOCK (LÅST) som angivet på apparatet.
- 3 Aftagelse: Løft forsigtigt bælteclipsen og drej til RELEASE (UDLØST) som angivet på apparatet.

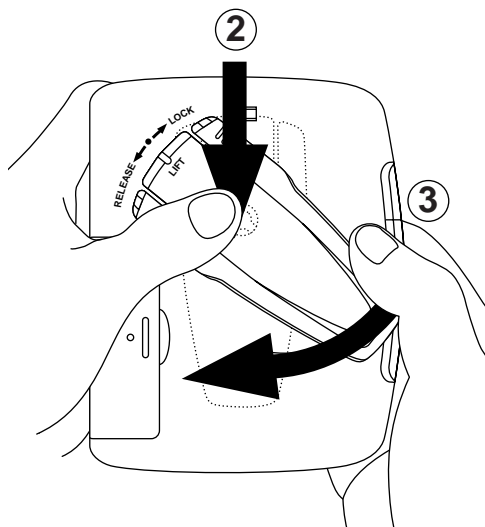

GENERELLE FUNKTIONER

RESET-knap (nulstilling)

I tilfælde af at der er eksterne forstyrrelser, f.eks. statisk elektricitet fra gulvtæpper, tordenvejr mv., der påvirker apparatets display og elektroniske funktioner, kan man med **RESET**-knappen slette alle data (f.eks. tidsindstilling, forvalgsstationer) fra apparatet og begynde forfra igen.

- Tryk med spidsen af hovedtelefonstikket eller en kuglepen på RESET, som findes på bagsiden af kassetteholderens dæksel.

Hukommelsesbeskyttelse

Hukommelsesbeskyttelsen virker som opbakning, hvis der skulle ske strømsvigt eller strømafbrydelse.

Når der skiftes batterier eller strømforsyning, bibeholdes tidsindstillingen, forvalgsstationerne og den sidste station, der blev lyttet til, i ca. 30 minutter. Dette gør det muligt at skifte batterier eller strømforsyning uden at skulle indstille alle de lagrede data forfra igen.

Bemærk: Urets tid fryser under hukommelsesbeskyttelse, så det kan være nødvendigt at indstille tiden igen efter udskiftning af batterier.

Låsefunktion

Med denne funktion kan man undgå, at der ved et uheld trykkes på nogen af knapperne på frontpanelet, når man lytter til radioen eller ikke anvender radioen.

1 Tryk på **LOCK**.

🔑 vises på displayet, når LOCK er aktiveret.

2 Låsefunktionen deaktiveres ved at trykke på **LOCK** igen.

🔑 forsvinder fra displayet.

MAN SKAL BRUGE HOVEDET, NÅR MAN ANVENDER HOVEDTELEFONER

Sikkerhed mod høreskader: Skru aldrig for højt op for lydstyrken i hovedtelefonerne. En konstant høj lydstyrke kan forårsage vedvarende nedsat høreevne!

Trafiksikkerhed: Man må aldrig benytte hovedtelefoner, mens man kører bil eller cykler, da man kan forvolde en ulykke!

VEDLIGEHOLDELSE

- Rens hovederne hver måned med en vatpind, der er fugtet med sprit, eller ved at spille et rensekassettebånd én gang helt igennem.
- Støv og snavs fjernes med en blød, fugtig klud. Anvend aldrig benzen eller ætsende midler til at rengøre apparatet.
- Undgå at udsætte apparatet eller kassettebånd for regn, fugtighed, sand eller for stor varme, f.eks. ved at efterlade det/dem i en bil parkeret i solen.

- Brug ikke C-120 kassettebånd.

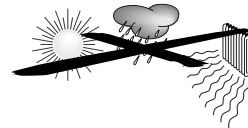
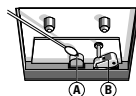

MILJØINFORMATION

- Der er ikke brugt nogle overflødige materialer i apparatets emballage, så det er let at adskille emballagen i to hovedbestanddele: almindeligt pap og plastic. Man bedes venligst overholde de lokale regler for bortkastning af disse indpakkingsmaterialer.
- Indhent oplysninger om de lokale regler for bortskaffelse af det gamle apparat til genbrug.
- **Alle batterier indeholder kemikalier og skal derfor bortkastes på forsvarlig vis.**

FEJLFINDING

Hvis der skulle opstå en fejl, bedes man venligst først kontrollere nedenstående punkter, før man sender apparatet til reparation. Hvis problemet ikke kan afhjælpes ved at følge disse råd, skal man søge hjælp hos forhandleren eller servicecentret.

ADVARSEL: Forsøg under ingen omstændigheder selv at reparere apparatet, da garantien derved bortfalder.

Brum ved anvendelse af lysnetadapter

- Den anvendte adapter er ikke egnet
- Brug en reguleret 3V DC adapter af god kvalitet

Dårlig lyd/ ingen lyd

- Hovedtelefonstikket er ikke sat helt i
- Sæt hovedtelefonstikket helt ind
- Lydstyrken er indstillet for lavt
- Skru op for lyden
- Hovedet er snavset
- Rens hovedet (se VEDLIGEHOLDELSE)

Kraftig radiobrum/støj

- FM-antenne (hovedtelefonledning) er ikke trukket helt ud
- Træk FM-antennen helt ud
- Apparaten står for tæt ved et TV-apparat, en computer osv.
- Flyt apparatet væk fra andet elektrisk udstyr
- Batterier er opbrugte
- Sæt nye batterier i

Frontpanelets knapper/ display fungerer ikke rigtig

- Elektrostatisk afladning
- Tryk med spidsen af hovedtelefonstikket/en kuglepen på RESET og indprogrammér så indstillingerne igen

Modelnummeret findes på bagsiden af apparatet og produktionsnummeret findes i batterirummet.

Dette apparat opfylder EU-krav vedrørende radiointerferens.

STRÖMMATNING

STRÖMMATNING

Nätadapter (medföljer ej)

3-voltsadaptorns spänning måste motsvara den lokala nätspänningen. Det 1,3 mm breda mittstiftet i adapterkontakten (3,5 mm) måste anslutas till minuspolen ⊖.

- Sätt i nätadaptorn i apparatens 3-voltsuttag och i ett vägguttag.
- Nätadaptorn ska alltid vara utdragen när den inte används.

Batteri (medföljer ej)

- Öppna batteriluckan och lägg i två alkaliska batterier av typ R6, UM3 eller AA enligt bilden.
- Ta ut batterierna ur apparaten när de är uttjänta eller om de inte ska användas under en längre tid.
- När batterierna börjar ta slut blinkar  i rutan. Om radion är på stängs den då av automatiskt.
- Det kan då bli nödvändigt att göra om stationsinställningarna.

STÄLLA KLOCKAN

Visning av klockan

Tiden anges enligt 24-timmarssystemet. Klockan visas när radio- och kassettfunktionerna är avstängda.

STÄLLA KLOCKAN

RADIOMOTTAGNING

1 Tryck på **TIME SET**.

- Klocksiffrorna blinkar i ca 5 sekunder när du trycker på **TIME SET**.

2 För att ställa in timmarna/minuterna trycker du på **HOUR** resp. **MIN** medan siffrorna fortfarande blinkar.

- När du håller ner **HOUR**, stiger timsiffran långsamt från 0 till 23. Släpp upp **HOUR** när du kommer till rätt timinställning.
- När du håller ner **MIN**, stiger minutsiffrorna snabbt och kontinuerligt. Tryck helt kort flera gånger om du behöver ställa in minuterna långsammare.
- När klocksiffrorna slutar blinka är tiden inställd.

RADIOMOTTAGNING

1 Anslut hörlurarna till -uttaget.

2 Tryck på **RADIO ON/OFF•BAND** för att koppla på radion.

3 Tryck på **RADIO ON/OFF•BAND** igen för att välja våglängdsbandet AM eller FM.

- Radiostationen visas i rutan hela tiden i radioläge.
- **FM ST** visas i rutan när du tar emot en FM-sändning i stereo.

4 Välj din station genom att trycka på en av programnumren (1-5), eller genom att använda **TUNING**-knapparna + och –.

STATIONSINSTÄLLNING

Hur du förbättrar radiomottagningen:

FM: Hörlurssladden fungerar som FM-antenn. Dra ut sladden helt och hållet och arrangerä den.

AM: Använder inbyggd antenn. Vrid på apparaten för att hitta bäst läge.

5 Ställ in ljudet med **VOLUME** och **DBB ON/OFF** (Dynamic Bass Boost).

6 För 3 att stänga av radion trycker du på **RADIO ON/OFF•BAND** en eller flera gånger till **OFF** (av) visas helt kort.
– Då visas klockan i rutan igen.

STATIONSINSTÄLLNING

Manuell stationsinställning

- Tryck på **TUNING +** eller **-** helt kort en eller flera gånger tills du kommer till önskad frekvens. På det sätter kan du byta frekvens steg för steg.

Automatisk stationsinställning

- 1** Håll ner **TUNING +** eller **-** tills frekvenssiffrorna i rutan börjar ändras.
- 2** När radion hittar en station med tillräckligt stark signal upphör stationssökningen. Du kan också avbryta den automatiska stationssökningen genom att trycka på **TUNING +** eller **-** igen.
- 3** Upprepa moment 1 och 2 tills du kommer till önskad station.

VÄLJA OCH LAGRA FREKVENSER: PROGRAMMERING

Du kan programmera in upp till 10 stationsfrekvenser i minnet, 5 för varje våglängdsband. En inprogrammerad frekvens raderas bara om en annan frekvens programmeras in på samma programnummer.

- 1** Ställ in våglängdsband och önskad station (se föregående kapitel, STATIONSINSTÄLLNING).
- 2** Tryck på ett av programnumret (1 - 5) i minst 2 sekunder för att lagra din station.
– Då visas **PRESET** i rutan.
- 3** För att lyssna på en inprogrammerad station ställer du in våglängdsbandet och trycker sedan på siffran som motsvarar programnumret.

Radera programminnet

- Använd spetsen på hörlurskontakten eller en kulspets för att trycka på **RESET**, som du hittar på baksidan av kassetluckan.
– Då står det **0:00** i rutan. Alla inprogrammerade stationer har raderats, och klockan måste ställas på nytt.

KASSETTSPELNING

KASSETTSPELNING

- 1 Anslut hörlurarna till -uttaget.
- 2 Öppna kassettluckan och lägg i ett band.
- 3 Tryck lätt på luckan för att stänga den.
- 4 För att starta kassettspelningen trycker du på .
 - I rutan visas *LRPE* under hela kassettspelningsläget.
- 5 Ställ in ljudet med **VOLUME** och **DBB ON/OFF** (Dynamic Bass Boost).
- 6 För snabbspolning trycker du på . Tryck på för att avbryta snabbspolningen.
- 7 För att stoppa bandet trycker du på . Då stängs apparaten av.
 - I slutet av bandet kommer kassettknapparna upp av sig själva och apparaten stängs av.
 - **OFF** visas helt kort, och sedan visas klockan i rutan igen.

ALLMÄN INFORMATION

Tillbehör (medföljer)

1 st. stereohörlurar AY 3360, 1 st. bältesklämma

Använda bältesklämma

- 1 *Knäppa fast:* placera det formade fästet på baksidan av klämma så att det passar i hål i bältesklämma, ①.

BELTCLIP

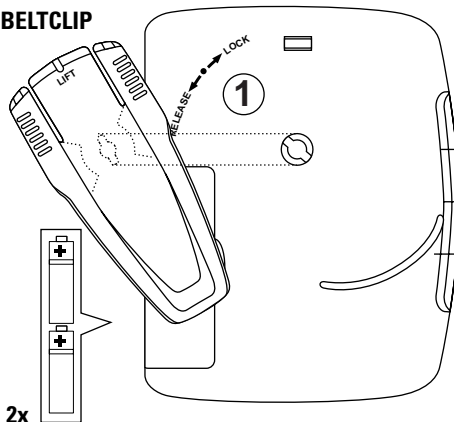

2x
R6/UM3/AA-cells

- 2 Tryck ner bältesklämman ② och vrid ③ till LOCK på apparaten.
- 3 *Knäppa loss*: lyft bältesklämman försiktigt och vrid till RELEASE på apparaten.

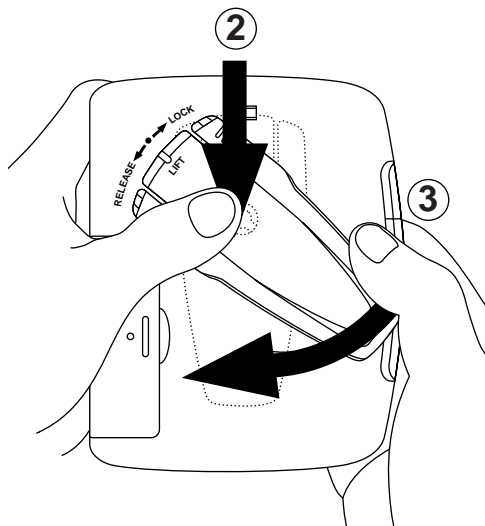

ALLMÄNNA FUNKTIONER

RESET-knappen

Om du skulle få störningar utifrån t.ex. från statisk elektricitet från mattor, åskväder etc som påverkat rutan och de elektroniska funktionerna i apparaten kan du trycka på **RESET** för att radera alla inställningarna (t.ex. klockan, inprogrammerade stationer) och starta från början.

- Använd spetsen på hörlurskontakten eller en kulspets för att trycka på RESET, som du hittar på baksidan av kassetluckan.

Minnesskydd

Minnesskyddet fungerar som backup om det skulle bli strömavbrott eller sladden dras ut.

När du byter batterier eller nätadapter behålls tidsinställningen, inprogrammerade stationer och den senast inställda stationen i ca 30 minuter. Det betyder att du kan byta batteri eller nätadapter utan att behöva göra om alla inställningar på nytt.

Anmärkning: Klockan går inte medan minnesskyddet är i kraft, så du kan behöva ställa fram tiden något när strömmatningen från batteriet/nätet är återställt.

Lås

Med denna knapp kan du förhindra att du kommer åt några andra knappar på frontpanelen när du lyssnar på radion eller när du inte använder radion.

1 Tryck på **LOCK**.

🔒 visas när LOCK är aktiverat.

2 För att deaktivera låsfunktionen trycker du på **LOCK** igen. Då försvinner 🔒 i rutan.

VAR FÖRSIKTIG NÄR DU ANVÄNDER HÖRLURAR

Var aktsam om hörseln: Lyssna vid måttlig volym. Vid hög volym hörseln skadas!

Var försiktig i trafiken: Använd inte hörlurar medan du kör bil eller cyklar. Då kan du orsaka en olycka!

UNDERHÅLL

- Gör ren bandhuvudena en gång i månaden med en bollumstopp doppad i sprit, eller genom att spela genom en rengöringskasset.
- Använd en mjuk fuktig trasa för att torka av damm och smuts. Använd inte bensen eller frätande medel för att göra ren apparaten.
- Utsätt inte apparaten eller kassetter för regn, fuktighet, sand eller för stark värme t.ex. bilar parkerade i direkt solljus.
- Använd inte C120-kassetter.

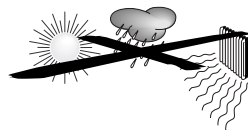
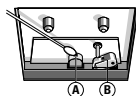

MILJÖINFORMATION

- Vi har hållit mängden förpackningsmaterial till ett minimum och gjort det enkelt att källsortera i två kategorier, nämligen papp och plast. Följ anvisningarna från din kommun beträffande kassering av dessa förpackningsmaterial.
- Hör dig för vad som gäller i din kommun beträffande inlämning av gamla apparater för återvinning.
- **Batterier innehåller kemiska ämnen och måste därför kasseras på rätt sätt.**

FELSÖKNING

Om det uppstår ett fel ska du först gå genom tipsen nedan innan du tar apparaten för reparation. Om du inte kan lösa ett problem med hjälp av råden nedan bör du vända dig till butiken eller en serviceverkstad.

VARNING: Försök under inga omständigheter att reparera apparaten själv. Då gäller inte garantin längre.

Brum vid användning av nätadapter

- Den använda adapter lämpar sig inte
- Använd en reglerad 3-voltdadapter av god kvalitet

Dåligt ljud/ inget ljud

- Hörlurarna sitter inte i ordentligt
- Sätt i proppen ordentligt
- Volymen är nervriden
- Vrid upp volymen
- Spelhuvudet smutsigt
- Gör ren spelhuvudet (se UNDERHÅLL)

Allvarligt radiobrum/förvrängt ljud

- FM-antennen (hörlurssladden) ej helt utdragen
- Dra ut FM-antennen helt
- Apparaten står för nära TV, dator etc.
- Flytta bort apparaten från annan elutrustning
- Batterierna svaga
- Sätt i nya batterier

Knapparna på frontpanelen/ rutan fungerar inte ordentligt

- Elektrostatiska urladdningar
- Använd spetsen på hörlurssladden/en kulspetspenna för att trycka på RESET, och programmera sedan om dina inställningar

Modellnumret står på baksidan av apparaten och produktionsnumret i batterifacket.

Denna produkt uppfyller kraven i EU:s radiostörningsdirektiv.

VIRTUALÄHDE

VIRTUALÄHDE

Verkkovirta-adapteri (ei toimituksen mukana)

3V adapterin on oltava paikallisen jännitteen mukainen. 3,5 mm adapterin liittimen 1,3 mm keskinapa on myös liitettävä miinusnapaan ⊖.

- Liitä verkkovirta-adapteri laitteen DC 3V –liittimeen ja pistorasiaan.
- Muista aina irrottaa adapteri verkkovirrasta, kun se ei ole käytössä.

Paristo (ei toimituksen mukana)

- Avaa paristolokero ja asenna kaksi alkaliparistoa, tyyppiä R6, UM3 tai AA, kuvauksen mukaisesti.
- Poista laitteesta paristot, jotka ovat tyhjentyneet tai joita ei tulla käyttämään pitkähköön aikaan.
- Näyttö vilkkuu paristojen tehon  ollessa alhainen. Jos radio on kytkettynä, sen toiminta katkaistaan automaattisesti.
- Kanavat joudutaan mahdollisesti ohjelmoimaan uudelleen.

KELLON ASETUS

Kellon näyttö

Aika esitetään 24 tunnin kellon aikana. Kellon näyttö on esillä, kun radion ja kasetin toiminnot on katkaistu.

KELLON ASETUS

1 Paina **TIME SET**.

- Kellon numerot vilkkuvat noin 5 sekuntia, kun painat **TIME SET**.

2 Tunnin/ minuuttien asettamiseksi paina **HOUR** tai **MIN** näytön vilkkuessa.

- Kun pidät painettuna **HOUR**, tunnit lisääntyvät tasaisesti 0:sta 23:een. Vapauta **HOUR**, kun esillä on oikea tunnin asetus.
- Kun pidät painettuna **MIN**, minuutit lisääntyvät nopeasti ja jatkuvasti. Jos haluat suorittaa minuuttien asetuksen hitaasti, paina **MIN** vain hetken verran, mutta toistuen.
- Aika on asetettu, kun kellon numerot eivät enää vilku.

RADIOVASTAANOTTO

1 Liitä kuulokkeet liittimeen .

2 Paina **RADIO ON/OFF•BAND** radion kytkemiseksi.

3 Paina **RADIO ON/OFF•BAND** uudelleen valitsemaan AM- tai FM-aaltokaista.

- Näytössä näkyy radikanavaa koskevat tiedot kautta koko radiotilan.
- **FM ST** ilmestyy näyttöön FM-stereolähetystä kuunneltaessa.

4 Valitse haluamasi kanava painamalla yhtä valmiiksi ohjelmoiduista numeroista (**1-5**), tai käyttämällä **TUNING-**säätimiä **+ tai -**.

Vastaanoton parantaminen:

FM: Kuulokkeiden johto toimii FM-antennina. Vedä se täyteen pituuteensa ja aseta johto sopivaksi kuuntelua varten.

AM: Käyttää sisään rakennettua antennia. Kääntelet laitetta parhaan mahdollisen kuunteluasennon löytämiseksi.

5 Säädä ääni käyttämällä toimintoja **VOLUME** ja **DBB ON/OFF** (Dynamic Bass Boost).

6 Radion toiminnan katkaisemiseksi paina kerran tai useammin **RADIO ON/OFF•BAND**, kunnes näyttöön ilmestyy hetkeksi **OFF** (poissa päältä).
– Näyttö palautuu kelloaikaan.

VIRITYS

Manuaalinen viritys

- Paina hetken ajan kerran tai useammin **TUNING +** tai **-**, kunnes löytyy oikea taajuus. Näin taajuutta voidaan muuttaa vaihe vaiheelta.

Automaattinen viritys

- 1** Pidä painettuna säädintä **TUNING +** tai **-**, kunnes taajuus näytössä alkaa juosta.
- 2** Kun on löytynyt riittävän hyvin kuuluva kanava, viritys pysähtyy tai voit pysäyttää automaattisen virityksen painamalla uudelleen joko säädintä **TUNING +** tai **-**.
- 3** Toista vaiheet 1 ja 2, kunnes olet löytänyt halutun kanavan.

TAAJUUKSIEN VALINTA JA TALLENNUS: VALMIIKSI OHJELMOIDUT TAAJUUKSET

Voit tallentaa muistiin enintään 10 radiokanavan taajuudet, 5 kullekin aaltokaistalle. Tallennettu taajuus pyyhkiytyy pois muistista vain, jos sen tilalle tallennetaan toinen taajuus.





- 1** Valitse aaltokaista ja viritä halutulle asemalle (Katso edellisen luvun jaksoa VIRITYS).
- 2** Paina yhtä valmiiksi ohjelmoiduista numeroista (1-5) kahden sekunnin ajan haluamasi kanavan tallentamiseksi.
– **PRESET** ilmestyy näyttöön.
- 3** Jos haluat kuunnella ohjelmoimaasi kanavaa, valitse kyseinen aaltokaista ja paina sen jälkeen haluamasi kanavan ohjelmoitua numeroa.

Ohjelmoidun muistin ylipyyhkeminen

- Käyttämällä apuna kuulokkeiden johdon kärkeä tai kuulakärkikynää paina kasettilokeron takana olevaa säädintä **RESET**.
– Näytössä näkyy . Kaikki ohjelmoidut kanavat on nyt pyyhitty pois ja kellon aika on asetettava uudelleen.

KASETIN TOISTO

KASETIN TOISTO

- 1 Kiinnitä kuulokkeet liittimeen .
- 2 Avaa kasettipesä ja asenna kasetti.
- 3 Paina kanta kevyesti kasettipesän sulkemiseksi.
- 4 Toisto käynnistyy painamalla .
 - Näytössä on esillä *L R P E* kasettitilan aikana.
- 5 Säädä ääntä säätimillä **VOLUME** ja **DBB ON/OFF** (Dynamic Bass Boost).
- 6 Kelaaminen käynnistyy painamalla . Paina  kelaamisen pysäyttämiseksi.
- 7 Toiminta pysähtyy painamalla , jolloin laitteen toiminta katkaistaan.
 - Kasetin lopussa kasetinäppäimet vapautuvat automaattisesti ja laitteen toiminta katkaistaan.
 - **OFF** ilmestyy lyhyesti näyttöön ennen näytön palautumista kelloajan esittämiseen.

YLEISTIETOJA

Lisävarvikkeet (toimituksen mukana)

1x AY 3360 stereokuulokkeet, 1x vyökiinnitin

Vyökiinnittimen käyttö

- 1 *Kiinnitys*: aseta muotoiltu pidin kiinnittimen kääntöpuolelle vyökiinnittimen reikään .

BELTCLIP

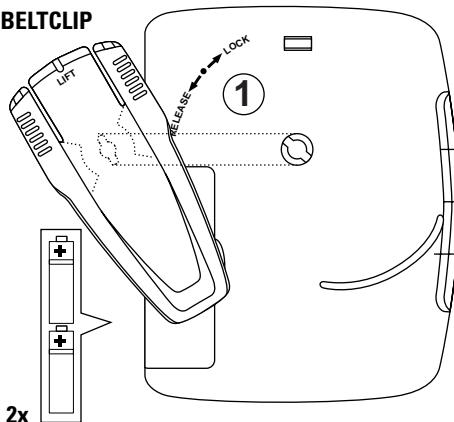

2x
R6/UM3/AA-cells

- 2 Työnnä vyökiinnitintä alaspäin ② ja käännä ③ asentoon LOCK kuten laitteella osoitetaan.
- 3 *Irrutus*: Nosta vyökiinnitintä varoen ja käännä asentoon RELEASE, kuten laitteella osoitetaan.

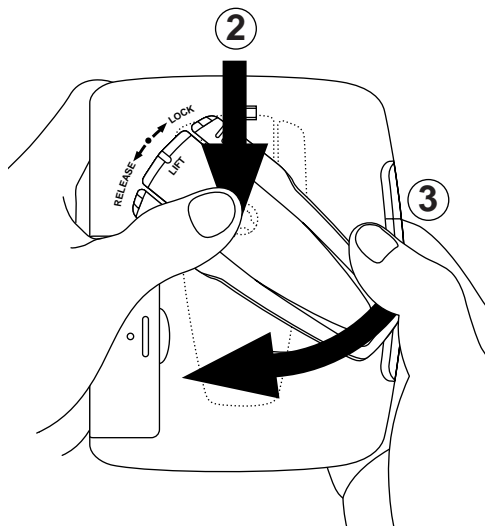

YLEISTOIMINTOJA

Nollauspainike

Laitteen näyttöön ja sähkötoimintoihin vaikuttavien mahdollisten ulkopuolisten häiriöiden ilmaantuessa, kuten mattojen välittämä staattinen sähkö tai ukkonen, painikkeeseen **RESET** painaminen mahdollistaa datan nollauksen (esim. aika-asetus, ohjelmoidut toiminnot) laitteesta, minkä jälkeen laite voidaan käynnistää uudelleen.

- Käyttämällä apuna kuulokkeiden johdon kärkeä tai kuulakärkikynää paina kasettilokeron takana olevaa säädintä RESET.

Muistin suojaus

Muistin suojaus toimii varmistuksena mahdollisen virran katkoksen tai keskeytyksen aiheutuessa. Paristoja tai virtalähdettä vaihdettaessa aika-asetukset, ohjelmoidut toiminnot ja viimeksi kuunneltu kanava pysyvät voimassa noin 30 minuutin ajan. Tämä mahdollistaa paristojen tai virtalähteen vaihtamisen tarvitsematta asettaa tallennettua dataa uudelleen.

Huomautus: Kelloaika pysähtyy muistin suojauksen aikana, joten aika joudutaan mahdollisesti säätämään pariston/virtalähteen toiminnan palautuessa.

Lukitseminen

Tämän säätimen avulla pystytään estämään muiden etupaneelin säätimien tahaton painaminen radioa kuunneltaessa tai kun radio ei ole käytössä.

1 Paina **LOCK**.

☝ ilmestyy näyttöön LOCK-lukitustoiminta aktivoitaessa.

2 Lukitustoiminta katkaistaan painamalla uudelleen **LOCK**.

☝ häviää näytöstä.

NOUDATA VAROVAISUUTTA KUULOKKEITA KÄYTTÄESSÄSI

Kuulon suojaaminen: Kuuntele kohtuullisella äänenvoimakkuudella. Korkea äänenvoimakkuustaso voi vaurioittaa kuuloasi!

Varoimia liikenteessä: Onnettomuuksien välttämiseksi älä käytä kuulokkeita autoa tai polkupyörällä ajaessasi!

HUOLTOTOIMET

- Puhdista nauhapäät kerran kuukaudessa spriihin kostutetulla pumpulitukolla tai toistamalla puhdistuskasetti.
- Käytä pehmeää kangaspalasta pölyn ja lian pyyhkimiseksi. Älä käytä benseeniä tai syövyttäviä aineita laitteen puhdistamiseen.
- Älä altista laitetta tai kasetteja sateelle, kosteudelle, hiekalle tai liialliselle kuumuudelle esim. jättämällä ne auringonvaloon pysäköityyn autoon.
- Älä käytä C-120-kasetteja.

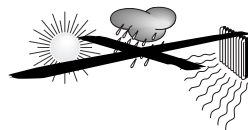
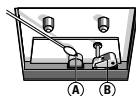

YMPÄRISTÖNSUOJELUA KOSKEVA HUOMAUTUS

- Pakkausmateriaalin käyttö on pyritty pitämään mahdollisimman vähäisenä, ja se on helppo erottaa kahdeksi eri materiaaliksi: pahviksi ja muoviksi. Noudata paikallisia näiden pakkausmateriaalien hävitystä koskevia säännöksiä.
- Ota selvää paikallisista, käytetyn laitteen kierrätykseen luovuttamista koskevista säännöksistä.
- **Paristot sisältävät kemiallisia aineita, joten ne on hävitettävä asianmukaisesti.**

VIANHAKU

Mahdollisen vian ilmetessä tarkista ensin alla esitetyt seikat ennen laitteen viemistä korjattavaksi. Jos et pysty ratkaisemaan ongelmaa näitä vihjeitä noudattamalla, ota yhteys myyntiliikkeeseen tai huoltokeskukseen.

VAROITUS: Älä missään tapauksessa ryhdy korjaamaan laitetta itse, muuten takuu mitätöidään.

Hurinaa verkkovirran adapateria käytettäessä

- Käytetty adapteri on sopimaton
- Käytä korkealaatuista, asetusten mukaista 3V DC adapteria

Heikko ääni/ ei ääntä

- Kuulokkeiden liittintä ei ole asennettu kunnolla
- Asenna liitin kunnolla
- Äänenvoimakkuus on käännetty alas
- Käännä äänenvoimakkuus kuuluvaksi
- Nauhapää on likainen
- Puhdista nauha (katso jakso HUOLTOTOIMET)

Häiritsevä radion hurina/särinä

- FM-antennia (kuulokkeiden johto) ei ole vedetty täyteen pituuteensa
- Vedä FM-antenni täyteen pituuteensa
- Laite on asetettu liian lähelle televisiota, tietokonetta jne.
- Siirrä laite pois muiden sähkölaitteiden läheisyydestä
- Paristojen teho on alhainen
- Asenna uudet paristot

Etupaneelin säätimet/ näyttö ei toimi kunnolla

- Sähköstaattinen purkaus
- Käyttämällä apuna kuulokkeiden johdon kärkeä/kuulakärkikynää paina RESET ja ohjelmoi asetukset sen jälkeen uudelleen

Mallin numero löytyy laitteen takaosasta ja tuotantonumero paristolokerosta.

Tämä tuote on Euroopan unionin radiohäiriöitä koskevien asetusten mukainen.

ΤΡΟΦΟΔΟΣΙΑ

Τροφοδοσία

Τροφοδοτικό ηλεκτρικού δικτύου (δεν συμπαράδίδεται)

Η τάση του τροφοδοτικού 3V πρέπει να αντιστοιχεί στην τοπική τάση δικτύου. Η κεντρική περόνη 3,5 mm του τροφοδοτικού θα πρέπει να συνδεθεί και στον αρνητικό πόλο ⊖.

- Συνδέστε το τροφοδοτικό στην υποδοχή 3V συνεχούς ρεύματος της συσκευής και στην πρίζα.
- Το τροφοδοτικό θα πρέπει πάντοτε να αποσυνδέεται όταν δεν χρησιμοποιείται.

Μπαταρίες (δεν συμπαράδίδονται)

- Ανοίξτε το καπάκι της θήκης μπαταριών και τοποθετήστε δύο αλκαλικές μπαταρίες, τύπου R6, UM3 ή AA, με τον ενδεδειγμένο τρόπο.
- Αφαιρέστε τις μπαταρίες από τη συσκευή όταν έχουν αδειάσει ή όταν δεν πρόκειται να χρησιμοποιηθούν για μεγάλο χρονικό διάστημα.
- Αν η τάση των μπαταριών είναι χαμηλή, η ένδειξη  θα αναβοσβήνει στην οθόνη. Αν λειτουργεί το ραδιόφωνο, θα σβήσει αυτόματα.
- Μπορεί να χρειαστεί να προγραμματίσετε εκ νέου τους σταθμούς προεπιλογής.

Ρύθμιση του ρολογιού

Ένδειξη ρολογιού

Γατην ένδειξη της ώρας χρησιμοποιείται η 24-ωρη κλίμακα. Η οθόνη δείχνει την ώρα όταν το ραδιόφωνο και το κασετόφωνο είναι σβησμένα.

ΡΥΘΜΙΣΗ ΡΟΛΟΓΙΟΥ ΡΑΔΙΟΦΩΝΙΚΗ ΛΗΨΗ

1 Πατήστε **TIME SET**.

– Μόλις πατήσετε **TIME SET**, τα ψηφιατάς ώρας αναβοσβήνουν για 5 περίπου δευτερόλεπτα.

2 Τη στιγμή που αναβοσβήνει η ένδειξη στην οθόνη, πατήστε **HOURL** ή **MIN** για να ρυθμίσετε τις ώρες / τα λεπτά.

– Κρατώντας πατημένο το πλήκτρο **HOURL**, ο αριθμός των ωρών θα αυξάνεται συνεχώς από το 0 έως το 23. Αφήστε το πλήκτρο **HOURL** μόλις φτάσετε στη σωστή ρύθμιση των ωρών.

– Κρατώντας πατημένο το πλήκτρο **MIN**, ο αριθμός των λεπτών θα αυξάνεται συνεχώς και με μεγάλη ταχύτητα. Πατήστε σύντομα και επανειλημμένα το πλήκτρο αν θέλετε να ρυθμίσετε τα λεπτά με αργότερο ρυθμό.

– Η ώρα αποθηκεύεται στη μνήμη όταν παύσουν να αναβοσβήνουν τα ψηφιατάς ώρας.

Ραδιοφωνική λήψη

1 Συνδέστε τα ακουστικά στην υποδοχή .

2 Πατήστε **RADIO ON/OFF•BAND** για να θέσετε το ραδιόφωνο σε λειτουργία.

3 Ξαναπατήστε **RADIO ON/OFF•BAND** για να επιλέξετε τη ζώνη συχνοτήτων AM ή FM.

– Καθ' όλη τη διάρκεια της λειτουργίας του ραδιοφώνου, η οθόνη δείχνει τα στοιχεία του ραδιοφωνικού σταθμού.

– Η ένδειξη **FM ST** εμφανίζεται στην οθόνη όταν λαμβάνεται το σήμα μιας στερεοφωνικής εκπομπής στα FM.

ΣΥΝΤΟΝΙΣΜΟΣ

4 Επιλέξτε τον επιθυμητό σταθμό πατώντας ένααπό ταπλήκτραπροεπιλογής (1-5), ή χρησιμοποιώντας ταρυθμιστικά **TUNING** + ή -.

Παναβελτιώστε τη λήψη:

FM: Το καλώδιο των ακουστικών χρησιμεύει ως κεραίαγιαταFM. οετυλίξετε το τελείως και τοποθετήστε το στην κατάλληλη θέση.

AM: Χρησιμοποιείται η ενσωματωμένη κεραία. Γυρίστε τη συσκευή γιαναβρείτε την καλύτερη θέση.

5 Ρυθμίστε τον ήχο χρησιμοποιώντας ταρυθμιστικά **VOLUME** και **DBB ON/OFF** (Δυναμική Ενίσχυση Μπάσων).

6 Πανασβήστε το ραδιόφωνο, πατήστε το πλήκτρο **RADIO ON/OFF•BAND** μίαή περισσότερες φορές μέχρι ναεμφανιστεί γιαλίγο η ένδειξη **OFF** (απενεργοποίηση) στην οθόνη.
– Η οθόνη επιστρέφει στην ένδειξη της ώρας.

TUNING

Συντονισμός με το χέρι

• Πατήστε σύντομαπλήκτρα **TUNING** - ή +, μίαή περισσότερες φορές, μέχρι ναβρείτε τη σωστή συχνότητα. Ετσι μπορείτε νααλλάξετε τη συχνότηταβήμαπρος βήμα.

Αυτόματος συντονισμός

1 Πατήστε και κρατήστε πατημένο το πλήκτρο **TUNING** - ή + μέχρι ν' αρχίσει νααλλάζει με γρήγορο ρυθμό η ένδειξη της συχνότητας.

2 Μόλις βρεθεί ένας σταθμός με αρκετά ισχυρό σήμα, ο συντονισμός θασταματήσει. Μπορείτε νασταματήσετε και μόνοι σας τον αυτόματο συντονισμό, ξαναπατώντας το πλήκτρο **TUNING** - ή +.
3 Επαναλαμβάνετε ταβήματα1 και 2 μέχρι ναβρείτε τον επιθυμητό σταθμό.

ΕΠΙΛΟΓΗ & ΑΠΟΘΗΚΕΥΣΗ ΣΥΧΝΟΤΗΤ-Ν: ΠΡΟΕΠΙΛΟΓΕΣ

Μπορείτε νααποθηκεύσετε τις συχνότητες μέχρι και 10 ραδιοφωνικών σταθμών στη μνήμη, 5 γιακάθε ζώνη συχνότητων. Μιααποθηκευμένη

συχνότηταδιαγράφεται μόνο από τη μνήμη όταν αποθηκεύεται κάποιαάλλη συχνότηταστη θέση της.

1 Επιλέξτε τη ζώνη συχνότητων και συντονίστε τη συσκευή στον επιθυμητό σταθμό (δείτε προηγούμενο κεφάλαιο, ΣΥΝΤΟΝΙΣΜΟΣ).

2 Πατήστε κάποιο από τααριθμητικά πλήκτραπροεπιλογής (1-5) γιαδύο τουλάχιστον δευτερόλεπτα, γιανααποθηκεύσετε τον σταθμό.
– Η ένδειξη **PRESET** εμφανίζεται στην οθόνη.

3 Αν θέλετε ναπαρακολουθήσετε μιαεκπομπή κάποιου προεπιλεγμένου σταθμού, επιλέξτε τη σχετική ζώνη συχνότητων και πατήστε τον αριθμό προεπιλογής του επιθυμητού σταθμού.

ΑΝΑΠΑΡΑΓΩΓΗ ΚΑΣΕΤΑΣ

Διαγραφή της Μνήμης Προεπιλογών

- Χρησιμοποιήστε την περόνη του βύσματος των ακουστικών ή ένα στυλό για να πατήσετε το πλήκτρο **RESET**, το οποίο βρίσκεται στο πίσω μέρος του καλύμματος της υποδοχής κασέτας.
 - Η οθόνη δείχνει **B:BB**. Όλοι οι προεπιλεγμένοι σταθμοί έχουν διαγραφεί από τη μνήμη, και θα πρέπει να επαναρρυθμιστεί η ώρα του ρολογιού.

ΑΝΑΠΑΡΑΓΩΓΗ ΚΑΣΕΤΑΣ

- Συνδέστε τα ακουστικά στην υποδοχή .
- Ανοίξτε την υποδοχή της κασέτας και τοποθετήστε μια κασέτα.
- Πατήστε ελαφρά την υποδοχή κασέτας για να κλείσει.
- Παναρχίσει η αναπαραγωγή της κασέτας, πατήστε ◀
 - Καθ' όλη τη διάρκεια λειτουργίας του κασετοφώνου, η οθόνη δείχνει την ένδειξη **LRPE**.
- Ρυθμίστε τον ήχο χρησιμοποιώντας τα ρυθμιστικά **VOLUME** και **DBB ON/OFF** (Dynamic Bass Boost).
- Για γρήγορη περιέλιξη της κασέτας, πατήστε ◀◀. Πατήστε ■ για να σταματήσετε τη γρήγορη περιέλιξη.
- Για να σταματήσετε την αναπαραγωγή, πατήστε ■. Η συσκευή θα σβήσει.
 - Στο τέλος της κασέτας, τα πλήκτρα του κασετοφώνου επανέρχονται στην αρχική τους θέση, και η συσκευή τίθεται εκτός λειτουργίας.
 - Η οθόνη θα δείξει για λίγο την ένδειξη **OFF** πριν επιστρέψει στην ένδειξη της ώρας.

ΓΕΝΙΚΕΣ ΠΛΗΡΟΦΟΡΙΕΣ

Εξαρτήματα (συμπαριδόμενα)

1x στερεοφωνικά ακουστικά AY 3360, 1x αποσπώμενο κλιπ ζώνης

Χρήση του κλιπ ζώνης

- Για να συνδέσετε, τοποθετήστε την εφαρμοστή αρπάγη που βρίσκεται στο πίσω μέρος του κλιπ ζώνης έτσι, ώστε να εφαρμόζει καλά μέσα στην οπή για το κλιπ ζώνης ①.

BELTCLIP

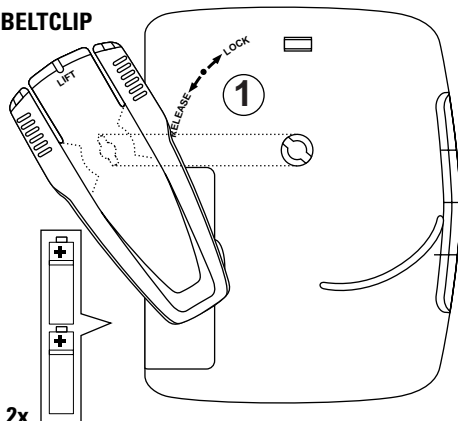

2x
R6/UM3/AA-cells

- 2 Πιέστε το κλιπ προς τακάτω ② και γυρίστε το ③ στη θέση LOCK, όπως δείχνει η εικόναστη συσκευή.
- 3 Γιανααφαιρέσετε το κλιπ, ανασηκώστε το ελαφρά και γυρίστε το στη θέση RELEASE, όπως δείχνει η εικόναστη συσκευή.

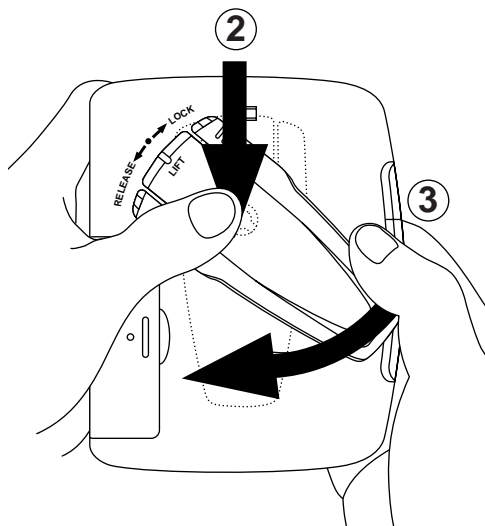

ΓΕΝΙΚΕΣ ΛΕΙΤΟΥΡΓΙΕΣ

Πλήκτρο επαναρρύθμισης

Σε περίπτωση εξωτερικών παρεμβολών, οι οποίες οφείλονται για παράδειγμα σε στατικό ηλεκτρισμό από μωκέτες, καταγιίδες κλπ. και επηρεάζουν τις ενδείξεις της οθόνης και τις ηλεκτρονικές λειτουργίες της συσκευής σας, το πλήκτρο επαναρρύθμισης σας παρέχει τη δυνατότητα να σβήσετε όλα τα δεδομένα (π.χ. ώρα, προεπιλογές) από τη μνήμη της συσκευής σας και να ξαναρχίσετε από την αρχή.

- Χρησιμοποιήστε την περόνη του βύσματος των ακουστικών ή ένα στυλό για να πατήσετε το πλήκτρο RESET, το οποίο βρίσκεται στο πίσω μέρος του καλύμματος της υποδοχής κασέτας.

Προστασίαμνήμης

Η προστασίαμνήμης είναι μιαεφεδρική λειτουργίαγιαπεριπτώσεις διακοπής ή αποσύνδεσης της παροχής ρεύματος. Όταν αλλάζετε τις μπαταρίες ή την πηγή τροφοδοσίας, οι ρυθμίσεις της ώρας, των προεπιλεγμένων σταθμών και του τελευταίου συντονισμένου σταθμού θαδιατηρηθούν στη μνήμη για30 περίπου λεπτά. Ετσι μπορείτε νααλλάξετε τις μπαταρίες ή την πηγή τροφοδοσίας χωρίς ναείναι ανάγκη ναεπαναρρυθμίσετε από την αρχή όλατααποθηκευμέναδεδομένα.

Σημείωση: Στην περίπτωση που ενεργοποιηθεί η προστασίαμνήμης, η ένδειξη του ρολογιού 'παγώνει', γι' αυτό ίσως ναχρειαστεί ναεπαναρρυθμίσετε την ώραμετά την επανασύνδεση του ρεύματος ή την αλλαγή των μπαταριών.

Κλειδωμα

Μ' αυτό το πλήκτρο αποφεύγεται το ακούσιο πάτημακάποιου πλήκτρου ρύθμισης στο εμπρός μέρος της συσκευής, όταν ακούτε το ραδιόφωνο ή όταν δεν χρησιμοποιείτε το ραδιόφωνο.

1 Πατήστε το πλήκτρο LOCK.

Η ένδειξη  εμφανίζεται στην οθόνη όταν είναι ενεργοποιημένη η λειτουργία LOCK.

2 Πανααπενεργοποιήστε τη λειτουργίαLOCK, ξαναπατήστε το πλήκτρο LOCK.

Η ένδειξη  στην οθόνη θασβήσει.

ΠΡΟΣΟΧΗ ΚΑΤΑ ΤΗ ΧΡΗΣΗ ΤΩΝ ΑΚΟΥΣΤΙΚΩΝ

Προστασίαακοής: Χρησιμοποιείτε ταακουστικά σε μέτριαένταση. Η χρήση ακουστικών σε υψηλή ένταση μπορεί ναπροξενήσει βλάβη στην ακοή σας.

Οδική ασφάλεια: Μη χρησιμοποιείτε ταακουστικά όταν παίρνετε μέρος στην κυκλοφορία, διότι υπάρχει κίνδυνος τροχαίου ατυχήματος!

ΣΥΝΤΗΡΗΣΗ

- Καθαρίζετε τις κεφαλές του κασετοφώνου μία φορά το μήνα, χρησιμοποιώντας μιμπατονέτατην οποίαέχετε υγραίνει με οινόπνευμα, ή παίζοντας μιακασέτακαθαρισμού.
- Χρησιμοποιείτε έναμαλακό, υγρό πανί γιατην αφαίρεση σκόνης και ακαθαρσιών. Μη χρησιμοποιείτε βενζόλιο ή διαβρωτικά γιατον καθαρισμό της συσκευής.
- Μην εκθέτετε τη συσκευή σε βροχή, υγρασία, άμμο ή σε υψηλές θερμοκρασίες, γιαπαράδειγμαμέσασε αυτοκίνητο παρκαρισμένο στον ήλιο.
- Μη χρησιμοποιείτε κασέτες C-120.

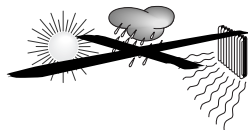
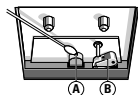

ΠΑΡΑΤΗΡΗΣΗ ΣΧΕΤΙΚΑ ΜΕ ΤΟ ΠΕΡΙΒΑΛΛΟΝ

- Εχει παραλειφθεί κάθε περιττό υλικό συσκευασίας ώστε ναείναι δυνατός ο εύκολος διαχωρισμός σε δύο υλικά: χαρτόνι και πλαστικό. Σας παρακαλούμε νατηρήσετε τους κανονισμούς που ισχύουν στη χώρασας ως προς τη διάθεση αυτών των υλικών συσκευασίας.
- Σας παρακαλούμε ναζητήσετε πληροφορίες σχετικά με τους κανονισμούς που ισχύουν στη χώρασας ως προς τη διάθεση της παλιάς σας συσκευής γιαανακύκλωση.
- **Οι μπαταρίες περιέχουν χημικές ουσίες, γι' αυτό η αποκομιδή τους θαπρέπει ναγίνεται με υπεύθυνο τρόπο.**

ΕΠΙΛΥΣΗ ΠΡΟΒΛΗΜΑΤΩΝ

Στην περίπτωση που αντιμετωπίσετε κάποιο πρόβλημα, και πριν πάτε τη συσκευή για επισκευή, ελέγξτε πρώτα τα σημεία που αναφέρονται παρακάτω. Εάν δεν είστε σε θέση να λύσετε κάποιο πρόβλημα ακολουθώντας αυτές τις συμβουλές, απευθυνθείτε στο κατάστημα από το οποίο αγοράσατε τη συσκευή ή στο κέντρο τεχνικής εξυπηρέτησης.

ΠΡΟΕΙΔΟΠΟΙΗΣΗ: Σε καμία περίπτωση δεν θα πρέπει να προσπαθήσετε να επισκευάσετε μόνοι σας τη συσκευή, αφού εάν κάνετε κάτι τέτοιο θα ακυρωθεί η εγγύησή σας.

Υπάρχει βοή όταν χρησιμοποιείται το τροφοδοτικό ηλεκτρικού ρεύματος

- Χρησιμοποιείται ακατάλληλο τροφοδοτικό
- Χρησιμοποιείτε ένα καλό, εγκεκριμένο τροφοδοτικό 3V συνεχούς ρεύματος

Κακή ποιότητα ήχου / δεν υπάρχει ήχος

- Το βύσμα των ακουστικών δεν έχει εισαχθεί τελείως
- Εισάγετε τελείως το βύσμα
- Η ένταση έχει ρυθμιστεί σε χαμηλό επίπεδο
- Ανεβάστε την ένταση
- Η κεφαλή του κασетоφώνου είναι λερωμένες
- Καθαρίστε τις κεφαλές (δείτε ΣΥΝΤΗΡΗΣΗ)

Ισχυρή βοή / παραμόρφωση στο ραδιόφωνο

- Δεν έχει ξετυλιχθεί τελείως η κεραία των FM (το καλώδιο ακουστικών)
- Ξετυλίξτε τελείως την κεραία των FM
- Η συσκευή βρίσκεται πολύ κοντά σε τηλεοπτική συσκευή, υπολογιστή κλπ.
- Απομακρύνετε τη συσκευή από άλλες ηλεκτρικές συσκευές
- Η τάση των μπαταριών είναι χαμηλή
- Τοποθετήστε νέες μπαταρίες

Ταπλήκτρα ρυθμίστηκες του εμπρός πίνακα και η οθόνη δεν λειτουργούν σωστά

- Ηλεκτροστατική εκφόρτωση
- Χρησιμοποιήστε την περόνη του βύσματος των ακουστικών ή ένα συρτάκι για να πατήσετε το πλήκτρο RESET, και επεिताπρογραμματίστε όλες τις ρυθμίσεις από την αρχή

Ο αριθμός μοντέλου βρίσκεται στο πίσω μέρος της συσκευής, και ο αριθμός παραγωγής μέσαστη θήκη των μπαταριών.

Η συσκευή αυτή πληροί τις απαιτήσεις της Ευρωπαϊκής Ένωσης ως προς τις ραδιοπαρεμβολές.

AQ 6691 Stereo Radio Cassette Player

English

Francés

Español

Dutch

Nederlands

Italiano

Português

Dansk

Svenska

Suomi

Ελληνικά

Meet Philips at the internet: <http://www.philips.com>

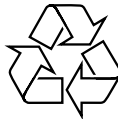

Printed in Hong Kong

TCtext/RM/9942

Free Manuals Download Website

<http://myh66.com>

<http://usermanuals.us>

<http://www.somanuals.com>

<http://www.4manuals.cc>

<http://www.manual-lib.com>

<http://www.404manual.com>

<http://www.luxmanual.com>

<http://aubethermostatmanual.com>

Golf course search by state

<http://golfingnear.com>

Email search by domain

<http://emailbydomain.com>

Auto manuals search

<http://auto.somanuals.com>

TV manuals search

<http://tv.somanuals.com>