

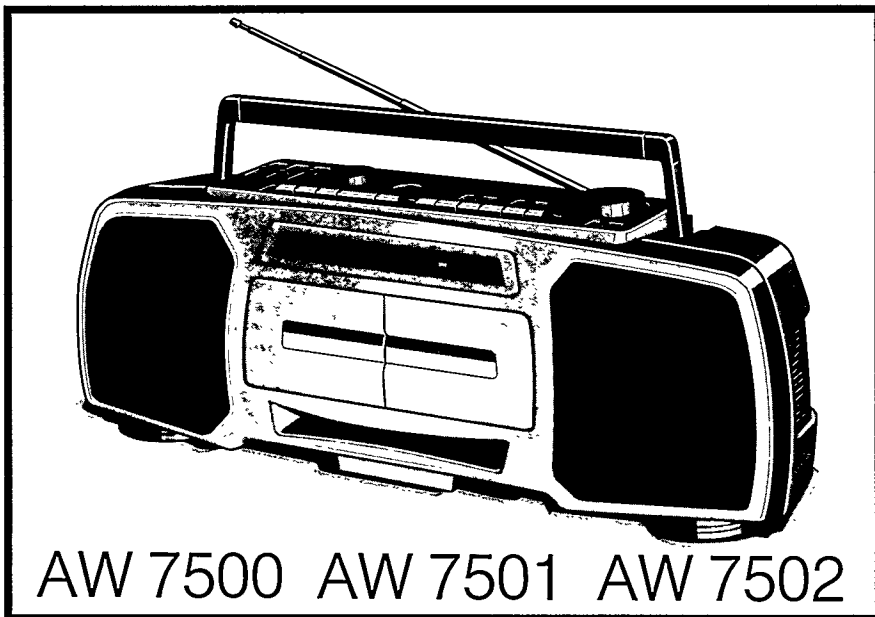

CONSUMER ELECTRONICS

PHILIPS



(GB)	Stereo Radio Cassette Recorder	4
(F)	Radiocassette Stéréo	7
(D)	Stereo Radio-Cassetten-Recorder	10
(NL)	Stereo Radio-Cassetterecorder	13
(E)	Radiocasete Estéreo	16
(I)	Radioregistratore Stereo	19
(S)	Stereo Kassettradio	22
(SF)	Stereoradionauhuri	24

(GB) English page 4

Illustrations page 3
Guarantee and service pages 28-29-30

(F) Français page 7

Illustrations page 3
Garantie et service après-vente . . . pages 28-29-30

(D) Deutsch Seite 10

Abbildungen Seite 3
Garantieleistung und Service Seiten 28-29-30
Amtsblatt Seite 27

(NL) Nederlands pagina 13

Afbeeldingen pagina 3
Garantie en service pagina's 28-29-30

(E) Español página 16

Ilustraciones página 3
Garantía páginas 28-29-30

(MEX) México **NOM**

Es necesario que lea cuidadosamente su instructivo de manejo.

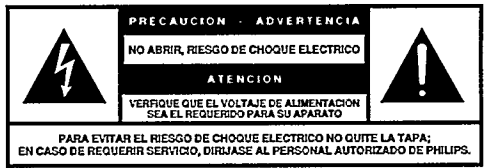

NOM

(I) Italiano pagina 19

Illustrazioni pagina 3
Garanzia e servizio pagine 28-29-30

(S) Svenska sida 22

Figurer sida 3
Garanti och service sidorna 28-29-30

(SF) Suomi sivu 24

Kuvat sivu 3
Takuu ja huolto sivut 28-29-30

(DK) Danmark

Typeskiltet findes på undersiden af apparaten.
Dette produkt overholder kravene til radio-interferens af Europæisk Fællesmarked.

Bemærk: Netafbryderen MODE (S) er sekundært indkoblet og afbryder ikke strømmen fra nettet. Den indbyggede netdel er derfor tilsluttet til lysnettet så længe netstikket sidder i stikkontakten.

Garanti og service sider 28-29-30

(N) Norge

Typeskilt finnes på apparatens underside.

Observer: Nettbryteren MODE (S) er sekundært innkopleet. Den innebygde nettdelen er derfor ikke frakopleet nettet så lenge apparatet er tilsluttet nettkontakten.

Garanti og service sider 28-29-30

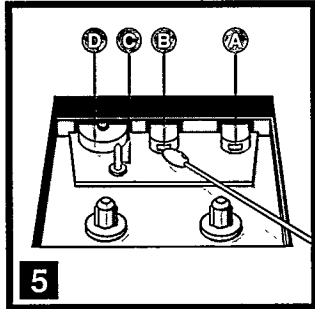
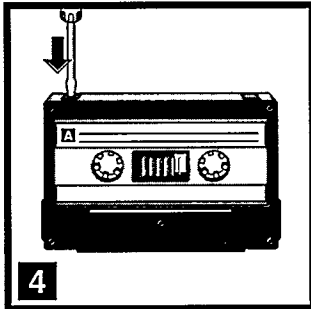
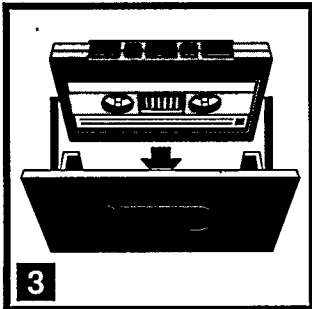
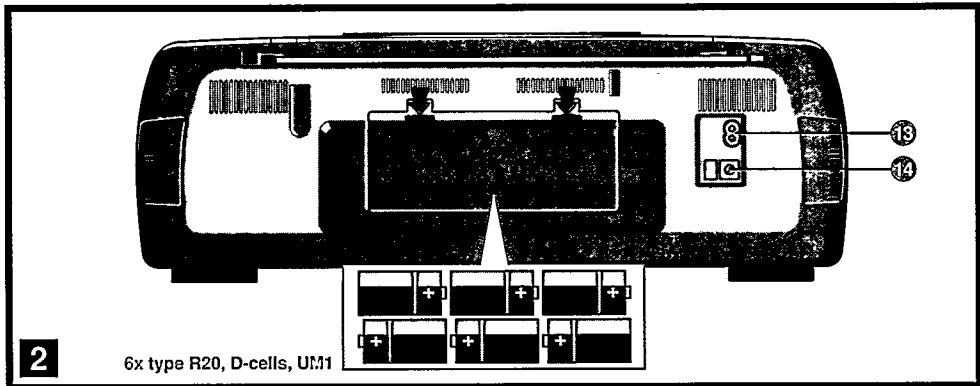
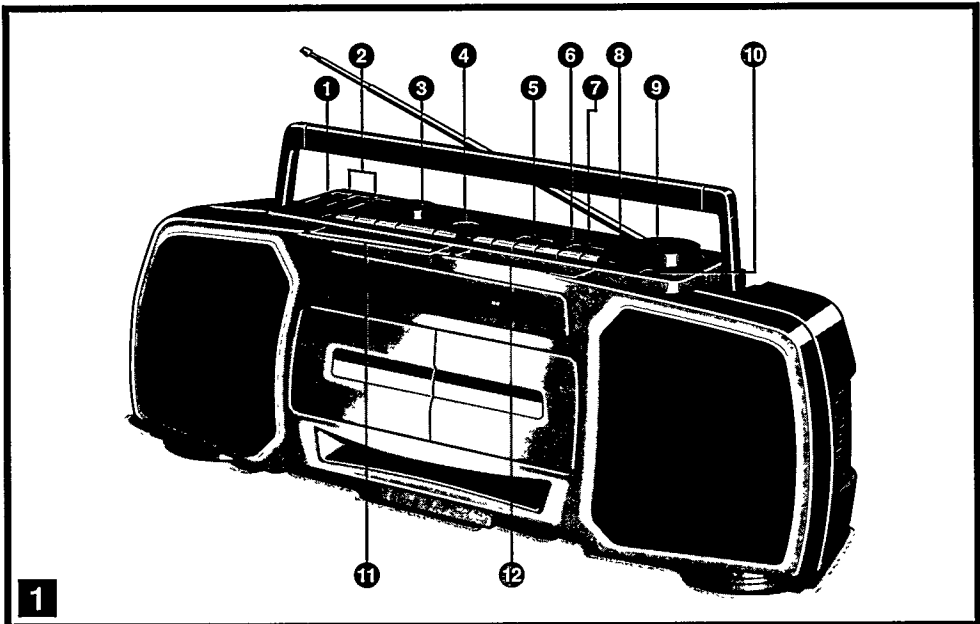

Italiano



Per le illustrazioni, aprire la pagina 3

CONTROLLI - fig. 1-2

- ① controllo dei toni bassi TBG
- ② equalizzatore GRAPHIC EQUALIZER (tonalità)
1 kHz (1 000 Hz) - toni medi
10 kHz (10 000 Hz) - toni alti
- ③ controllo di VOLUME con indicatore acceso/spento
- ④ presa per cuffia stereo PHONES
- ⑤ selettore del modo MODE - per selezionare la sorgente sonora da riprodurre o registrare
- ⑥ microfono monofonico incorporato MIC
- ⑦ selettore velocità di duplicazione DUBBING SPEED
- ⑧ indicatore FM STEREO
- ⑨ manopola di sintonia TUNING
- ⑩ selettore delle gamme d'onda BAND
- ⑪ tastiera del deck A, solo per la riproduzione
 - ⏏ PAUSE - pausa
 - ⏏ F.FWD - avvolgimento rapido
 - ⏏ REWIND - riavvolgimento rapido
 - ▶ PLAY - riproduzione
 - STOP/EJECT - arresto/espulsione
- ⑫ tastiera del deck B, registrazione/riproduzione
 - ⏏ PAUSE - pausa
 - ⏏ F.FWD - avvolgimento rapido
 - ⏏ REWIND - riavvolgimento rapido
 - ◀ PLAY - riproduzione
 - RECORD - registrazione
 - STOP/EJECT - arresto/espulsione
- ⑬ presa per cavo di rete MAINS
- ⑭ selettore tensione VOLTAGE (*non su tutti i modelli*)

L/LEFT = canale sinistra; R/RIGHT = canale destra.
La matricola si trova sul fondo dell'apparecchio.

ALIMENTAZIONE

Alimentazione a pile

- Aprire il vano pile (fig. 2) ed inserire come indicato sei pile del tipo R20, UM1 o D.
- Togliere le pile se sono esaurite o se non intendete usarlo per un lungo periodo.
- L'alimentazione a pile viene esclusa attaccando il cavo di rete alla presa MAINS ⑬. Per cambiare a l'alimentazione da pile, togliere la spina dalla presa MAINS ⑬.

Alimentazione da rete

- Controllare che il voltaggio indicato sulla matricola corrisponda a quello della rete locale. Se non

corrisponde, rivolgetevi al rivenditore o Servizio Assistenza.

Se l'apparecchio è provvisto di un selettore tensione VOLTAGE ⑭, mettere questo selettore sulla tensione locale.

- Collegare il cavo di rete alla presa MAINS ⑬ e ad una presa di rete; l'alimentazione a rete è così attivata.
- Per disattivare completamente l'alimentazione a rete sfilare la spina dalla presa di rete.

RICEZIONE RADIO

- Mettere il selettore del modo MODE ⑤ su RADIO.
 - Regolare il suono con i controlli VOLUME ③, GRAPHIC EQUALIZER ② e TBG ①.
- Potete collegare una cuffia stereo con spina 3,5 mm alla uscita PHONES ④. Gli altoparlanti vengono così esclusi.

- Selezionare la gamma d'onda con il selettore BAND ⑩.

- Sintonizzare la stazione con la manopola TUNING ⑨.

(OC/SW e OL/LW non su tutti i modelli).

- Per FM estrarre l'antenna telescopica completamente. Per migliorare la ricezione, inclinare ed orientare l'antenna. Quando il segnale FM risulta troppo forte (in prossimità di un'emittente) fare rientrare l'antenna.
- Per le onde medie OM (AM/MW) e lunghe OL (LW), l'apparecchio è munito di un'antenna incorporata rendendo superfluo l'uso dell'antenna telescopica. Per migliorare la ricezione, orientare l'antenna girando l'apparecchio stesso.
- Per le onde corte OC (SW), estrarre l'antenna telescopica e posizionatela verticalmente. Per migliorare la ricezione, variare la lunghezza dell'antenna.

- Quando l'indicatore ⑧ FM STEREO si illumina, state ricevendo una stazione stereo in FM. Un rumore di fondo a causa di un segnale FM particolarmente debole può essere soppresso spostando il selettore BAND ⑩ in posizione FM MONO. L'indicatore FM STEREO ⑧ si spegnerà così e la riproduzione (e la registrazione) sarà mono.

- Per spegnere la radio, portare il selettore MODE ⑤ su MIC o TAPE.

REGISTRATORE A CASSETTE

Compact cassette

Per la *registrazione*, usare le cassette NORMAL, IEC I.

Per la *riproduzione*, qualsiasi tipo di cassetta può essere inserito.

Dritti di autore

La registrazione è permessa solo se non vengono infranti i diritti di autore.

Avvolgimento e riavvolgimento rapido

Premere il tasto di avvolgimento rapido F.FWD ◀ o di riavvolgimento rapido REWIND ▶. Per arrestare l'avvolgimento rapido, premere il tasto STOP □.

Proteggere la cassetta contro la cancellazione

Tenere il lato da proteggere verso di se (fig. 4) e spaccare la linguetta di sinistra. Ora non sarà più possibile registrare su questo lato. Per annullare questa protezione chiudere l'apertura con un pezzo di nastro adesivo.

REGISTRAZIONE (a deck B)

Preparazione

– Durante la registrazione, non è permesso premere i tasti del deck A.

● Premere EJECT □: il portacassetta si apre.

● Inserire la cassetta nel deck B (fig. 3).

Per la registrazione usare cassette NORMAL (IEC I) di cui non siano state spaccate le linguette (fig. 4).

All'inizio del nastro non verrà registrato nulla per circa 7 secondi fino a che non finirà il nastro trasparente.

● Se state ascoltando mentre registrate (monitoraggio), regolare il suono con i controlli VOLUME ③, GRAPHIC EQUALIZER ② e TBG ①. Questi controlli non influiscono sulla registrazione.

Registrazione dalla radio

● Portare il selettore del modo ⑤ MODE su RADIO.

● Per la registrazione di un programma radio ad FM, mettere il selettore BAND ⑩ su FM MONO o STEREO.

Registrazione mono con il microfono MIC ⑥

● Portare il selettore del modo ⑤ MODE su MIC.

● Mettere il controllo di VOLUME ③ su zero (registrando con microfono, non è possibile l'ascolto).

Avviare ed arrestare

● Iniziare la registrazione premendo RECORD ○. Così viene abbassato anche PLAY ◀.

● Per brevi interruzioni, premere PAUSE ▯. Per riprendere la registrazione, ripremere PAUSE ▯.

● Per arrestare, premere STOP □. Se premete nuovamente lo stesso tasto, il portacassetta si apre.

● L'apparecchio viene spento se il selettore MODE ⑤ è in posizione TAPE or MIC ed i tasti del registratore non sono premuti.

Duplicare da deck A a B (DUBBING)

– Durante la duplicazione, non è permesso premere i tasti F.FWD ◀ e REWIND ▶ del deck A.

– Per la duplicazione si consiglia di usare pile nuove oppure di collegare l'apparecchio alla rete.

● Portare il selettore del modo MODE ⑤ su TAPE.

● Portare il selettore della velocità di duplicazione ⑦

DUBBING SPEED su:

NORMAL SPEED per la duplicazione con la velocità normale;

HIGH SPEED per la duplicazione con la velocità alta. Non spostare questo selettore durante la duplicazione.

● Premere entrambi i tasti EJECT □ ed inserire una cassetta registrata nel deck A e una cassetta per registrare nel deck B (fig. 3).

● Premere del deck B PAUSE ▯ e RECORD ○.

● Iniziare la duplicazione premendo PLAY ◀ del deck A.

● Per omettere dei passaggi non desiderati, premere PAUSE ▯ del deck B; il deck A continuerà la riproduzione. Potete anche inserire un'altra cassetta e ricercare un certo passaggio. Per riprendere la duplicazione, ripremere PAUSE ▯.

● Utilizzando PAUSE ▯ del deck A, il deck B inserirà un passaggio silenzioso.

● Per arrestare, premere entrambi i tasti STOP □ e l'apparecchio si spegne.

RIPRODUZIONE DELLE CASSETTE

Riproduzione su deck A oppure B

Durante la riproduzione, i tasti per l'avvolgimento ed il riavvolgimento del otro deck non possono essere utilizzate senza influire la riproduzione.

● Portare il selettore del modo MODE ⑤ su TAPE.

● Regolare il suono con i controlli VOLUME ③, GRAPHIC EQUALIZER ② e TBG ①.

Potete collegare una cuffia stereo con spina 3,5 mm alla uscita PHONES ④. Gli altoparlanti vengono così esclusi.

● Premere EJECT □ ed inserire una cassetta incisa (fig. 3).

● Premere PLAY ◀ e comincerà la riproduzione.

● Per arrestare, premere STOP □ e l'apparecchio si spegne.

Riproduzione continua

● Portare il selettore del modo MODE ⑤ su TAPE.

● Premere entrambi i tasti EJECT □ ed inserire una cassetta incisa nel deck A e deck B (fig. 3).

● Premere PLAY ◀ del deck A e comincerà la riproduzione.

● Premere PAUSE ▯ e PLAY ◀ del deck B. Se il deck A si arresta (alla fine della cassetta o se il tasto STOP □ viene premuto), il deck B inizierà la riproduzione.

● Per arrestare, premere STOP □ e l'apparecchio si spegne.

MANUTENZIONE

Decks a cassette

Per mantenere una buona qualità della registrazione e della riproduzione, pulite ogni 50 ore circa di funzionamento o una volta al mese i particolari (A)(B)(C)(D) indicati nella fig. 5.

- Aprire il portacassetta con il tasto EJECT □.
- Prendere una verghetta con battufolo di cotone leggermente imbevuto con alcool od un liquido apposito.
- Premere il tasto PLAY ◀ e pulire il rullo pressanastro di gomma (C) (fig. 5).
- Premere il tasto PAUSE || e pulire il rullo trainonastro (C), la testina di registrazione/riproduzione (B) e la testina di cancellazione (A).
- Dopo la pulizia, premere il tasto STOP □.

Per la pulizia delle testine (A) e (B) potete utilizzare anche la cassetta di pulizia SBC 114 lasciando avvolgere il nastro completamente con il registratore predisposto per la riproduzione.

Note

– Il meccanismo dei registratori è munito di cuscinetti autolubrificanti e non deve quindi essere oliato o ingrassato.

– Evitare di esporre l'apparecchio, le pile e le cassette a pioggia, umidità, sabbia od a calore eccessivo causato, p.e. da impianti di riscaldamento o nell'automobile parcheggiata al sole.

– Le impronte di dite, la polvere od impurità sull'apparecchio possono essere tolte con pelle di daino inumidito moderatamente. Non utilizzare dei detergenti che contengono alcool, trielina, diluente od ammoniaca in quanto possono intaccare o danneggiare la superficie.

Questo apparecchio risponde alle esigenze della Comunità Europea sulle interferenze radio.

GUARANTEE AND SERVICE FOR UNITED KINGDOM

Philips sell this product subject to the understanding that if any defect in manufacture or material shall appear in it within 12 months from the date of consumer sale, the dealer from whom the product was purchased will arrange for such defect to be rectified without charge, provided:

1. Reasonable evidence is supplied that the product was purchased within 12 months prior to the date of claim.

2. The defect is not due to use of the product for other than domestic purposes, or on an incorrect voltage, or contrary to the Company's operating instructions, or to accidental damage (whether in transit or otherwise), misuse, neglect or inexperienced repair.

Products sent for service should be adequately packed so no liability can be accepted for damage or loss in transit, and name and address must be enclosed.

Facts about free service

When service is required, apply to the dealer from whom the product was purchased. Should any difficulty be experienced in obtaining Service, e.g. in the event of the dealer having ceased to trade, you are advised to contact Philips Service.

These statements do not affect the statutory rights of a consumer.

If you have any questions which your dealer cannot answer, please write to **Philips Consumer Relations,**

☐ P.O. Box 298, 420 London Road, CROYDON CR9 3QR,

or ☎ (01) 689-2166 Consumer Advice.

Please retain this card. Produce if service is required.

GUARANTEE AND SERVICE VALID FOR IRELAND

This apparatus is made of high quality material and great care has been taken in its manufacture.

Philips, therefore, give you a guarantee on parts against failures arising from faulty workmanship or material for 12 months after date of purchase. This guarantee is valid on the condition that this certificate is completed and signed immediately on delivery of the apparatus. In case of failure ask your dealer for further information.

If you have any questions which your dealer cannot answer, you may apply to **Philips Electrical (Ireland) Ltd., Service Department, Newstead, Clonskeagh, DUBLIN 14 - ☎ 69 33 55**

GUARANTEE AND SERVICE VALID FOR AUSTRALIA

The benefits given to the purchaser by this warranty are in addition to all other rights and remedies, which, under the Trade Practices Act or other Commonwealth or State law, the purchaser or owner has in respect of the product.

The Philips product carries the following warranties:

C-series HiFi-systems: 12 months. Compact Disc Players: 12 months. Home Audio Systems: 6 months. Clock radios, portable radios, cassette recorders, cassette players and radio recorders: 90 days. Any defect in materials or workmanship occurring within the specified period from the date of delivery, will be rectified free of charge by the retailer from whom this product was purchased.

Note: Please retain your purchase docket to assist prompt service.

Conditions of this warranty

1. All claims for warranty service must be made to the retailer from whom this product was purchased. All transport charges incurred in connection with warranty service or replacement will be paid by the purchaser.

2. These warranties do not cover batteries and extend only to defects in materials or workmanship occurring under normal use of the product where operated in accordance with our instructions.

Philips Consumer Products Division, Technology Park, Flitree Drive, Australia Centre, HOMEBUSH 2140, New South Wales

GUARANTEE AND SERVICE FOR NEW ZEALAND

Thank-you for purchasing this quality Philips product. The document you are now reading is your guarantee card.

Guarantee.

Philips New Zealand Ltd guarantees this product against defective components and faulty workmanship for a period of 12 months. Any defect in materials or workmanship occurring within 12 months from the date of purchase subject to the following conditions will be rectified free of charge by the retailer from whom this product was purchased.

Conditions.

1. The product must have been purchased in New Zealand, and this guarantee card completed at time of purchase (this is your proof of the date of purchase).

2. The guarantee applies only to faults caused by defective components, or faulty workmanship on the part of the manufacturer.

3. The guarantee does not cover failures caused by misuse, neglect, normal wear and tear, accidental breakage, use on the incorrect voltage, use contrary to operating instructions, or unauthorised modification to the product or repair by an unauthorised technician.

4. Reasonable evidence (in the form of a sales docket or completed guarantee card) must be supplied to indicate that the product was purchased no more than 12 months prior to the date of your claim.

5. In the event of a failure, Philips shall be under no liability for any injury, or any loss or damage caused to property or products other than the product under guarantee.

This guarantee does not prejudice your rights under common law and statute, and is in addition to the normal responsibilities of the retailer and Philips.

How to claim.

Should your Philips product fail within the guarantee period, please return it to the retailer from whom it was purchased. In most cases the retailer will be able to satisfactorily repair or replace the product.

However, should the retailer not be able to conclude the matter satisfactorily, or if you have other difficulties claiming under this guarantee, please contact: **The Guarantee Controller, Philips New Zealand Ltd, ☐ P.O. Box 1041, AUCKLAND - ☎ (09) 605-914**

GARANTIE FÜR DIE BUNDESREPUBLIK DEUTSCHLAND UND WEST-BERLIN

Philips-Geräte sind Markenartikel, die mit größter Präzision nach modernsten Fertigungsmethoden und mit einem Höchstmaß an Sorgfalt hergestellt werden. Das Gerät wird Ihnen gute Dienste leisten, vorausgesetzt daß Sie es sachgemäß bedienen und unterhalten. Trotz aller Sorgfalt ist das Auftreten von Fehlern nicht auszuschließen. Ihr Partner für die Behebung derartiger Fehler ist Ihr Fachhändler, bei dem das Gerät erworben wurde. Falls ein Reklamationsfall eintritt, wenden Sie sich bitte unter Vorlage des Einkaufsbeleges und des Gerätepasses an Ihren Fachhändler.

GARANTIE ET SERVICE APRÈS-VENTE EN FRANCE

Cet appareil a été fabriqué avec le souci de vous donner entière satisfaction. PHILIPS fournira gratuitement au vendeur les pièces détachées nécessaires à sa réparation pendant les périodes suivantes, chacune prenant effet à compter de la date de vente:

- 6 mois pour les magnétophones à cassettes portatifs, les récepteurs radio portatifs, les radiocassettes et les radio-réveils;

- 12 mois pour les radiocassettes équipés de la fonction Compact Disc et les baladeurs Compact Disc,

- 12 mois pour les appareils entrant dans la composition d'une chaîne électro-acoustique, y compris les chaînes compactes stationnaires équipés d'au moins deux sources sonores;

sauf si la détérioration résulte d'une cause étrangère à l'appareil ou du non respect des prescriptions d'utilisation.

Vous bénéficierez en tout état de cause des dispositions des art. 1641 et suivants du Code Civil relatifs à la garantie légale.

Pour tout conseil ou intervention, adressez-vous à votre vendeur. Pour tout renseignement complémentaire, vous pouvez vous adresser à la succursale Philips la plus proche.

Soucieux d'améliorer continuellement la qualité de nos produits, nous nous réservons le droit d'en modifier à tout moment les caractéristiques.

PHILIPS Électronique Domestique - Société en nom collectif

RCS NANTERRE B 333 760 833

64, Rue Camot - ☐ B.P. 306 - 92 156 SURESNES Cédex

Informations Consommateurs: ☎ (16-1) 64 80 54 54

GARANTIE EN BELGIQUE ET LUXEMBOURG

Pour les conditions de garantie en Belgique et Luxembourg veuillez vous référer à la carte de garantie que le revendeur doit vous remettre au moment de l'achat.

● Pour la Belgique

Si après l'achat de l'un ou l'autre appareil Philips vous avez des problèmes concernant par exemple la garantie, le fonctionnement ou l'utilisation de ces appareils et que le distributeur qui vous a vendu ces appareils éprouve des difficultés pour les résoudre, prenez contact, soit par téléphone, soit par écrit avec notre service

'Contact Clientèle', Place de Brouckère 2, 1000 - BRUXELLES

☎ 02/211 91 11

GARANTIE EN SERVICE IN BELGIË EN LUXEMBURG

In België en Luxemburg gelden uitsluitend de garantiebepalingen zoals die in het via uw handelaar apart verstrekte garantiebewijs staan aangegeven.

● Voor België

Indien u na de aankoop van een of ander Philips apparaat problemen heeft met bijv. de waarg. of de werking, of het gebruik ervan, en indien de verdeler die u deze apparaten verkocht heeft moeilijkheden ondervindt om deze problemen op te lossen, stelt u zich dan telefonisch of schriftelijk in verbinding met onze dienst

'Klanten Kontakt', de Brouckereplein 2, 1000 - BRUSSEL

☎ 02/211 91 11

GARANTIE EN SERVICE IN NEDERLAND

● Wat wordt gegarandeerd?

Philips Nederland B.V. garandeert dat dit apparaat kosteloos wordt hersteld indien - bij normaal particulier gebruik volgens de gebruiksaanwijzing - binnen 12 maanden na aankoopdatum fabricage-en/of materiaalfouten optreden.

● Wie voert de garantie uit?

De zorg voor de uitvoering van de garantie berust bij de handelaar die u het apparaat verkocht heeft. De handelaar kan daarbij eventueel een beroep doen op een der Philips Service vestigingen.

● Uw aankoopbon + de Identificatiekaart

De identificatiekaart is uw garantiebewijs. U kunt alleen een beroep doen op de bovenschreven garantie tegen overlegging van de aankoopbon (factuur, kassabon of kwitantie), in combinatie met de identificatiekaart, waarop typenummer en serienummer zijn vermeld. Uit de aankoopbon dienen duidelijk de aankoopdatum en de naam van de handelaar te blijken. Mocht het noodzakelijk zijn deze documenten aan uw handelaar af te geven, dan kunt u hem daarvoor een ontvangstbewijs vragen. De garantie vervalt indien op de genoemde documenten iets is veranderd, doorgehaald, verwijderd of onleesbaar gemaakt. De garantie vervalt eveneens indien het typenummer en/of serienummer op het apparaat is veranderd, doorgehaald, verwijderd of onleesbaar gemaakt.

● Hoe te handelen bij een storing?

Om onnodige kosten te voorkomen, raden wij u aan bij storingen eerst nauwkeurig de gebruiksaanwijzing te lezen. Indien de gebruiksaanwijzing daarin geen uitkomst biedt, kunt u uw handelaar raadplegen en/of hem het apparaat ter reparatie aanbieden.

● ...en bij problemen?

Bij problemen omtrent de garantie-uitvoering kunt u zich in verbinding stellen met **Philips Nederland B.V., Afdeling Consumentenbelangen, Antwoordnummer 900 - 5600 VB EINDHOVEN** (postzegel niet nodig), of ☎ 040-78 11 78.

GARANTIE FÜR DIE SCHWEIZ

Philips-Geräte sind aus einwandfreiem Material und mit großer Sorgfalt hergestellt worden. Dieses Gerät wird Ihnen gute Dienste leisten, sofern es sachgemäß bedient und unterhalten wird.

Trotz aller Sorgfalt ist das Auftreten von Fehlern nicht ganz auszuschließen. Im Falle eines Defektes wenden Sie sich bitte unter Vorlage des Einkaufsbeleges und des Gerätepasses an das Fachgeschäft, in welchem Sie das Gerät erworben haben.

GARANTIE POUR LA SUISSE

Les appareils Philips ont été fabriqués au moyen de matériaux de toute première qualité et avec beaucoup de soins. Cet appareil vous donnera encore plus de satisfaction si l'utilisation et l'entretien sont suivis selon le mode d'emploi.

Malgré tous les soins apportés, l'apparition de défauts n'est pas exclue. Dans ce cas, nous vous serions reconnaissants de bien vouloir vous adresser directement chez votre vendeur muni du passeport de l'appareil ainsi que de la facture s'y reportant.

GARANZIA PER LA SVIZZERA

Gli apparecchi Philips sono prodotti con materiali di prima qualità e assemblati con la massima cura. Essi Vi offriranno un ottimo servizio, in cambio di un accurato uso e manutenzione.

Malgrado tutti i nostri sforzi, non è escluso che possano avvenire dei guasti. In caso di difetto Vi preghiamo di rivolgerVi al Vostro fornitore specializzato, portando con Voi il passaporto assieme ai documenti d'acquisto.

GARANZIA E ASSISTENZA VALIDI PER L'ITALIA

Questo apparecchio è stato realizzato con materiali di prima qualità e costruito con la massima cura. La Philips comunque fornisce all'acquirente una Garanzia di buon funzionamento secondo le condizioni stabilite dall'ANIE.

Tale Garanzia decorre dalla data di acquisto ed ha la durata di **6 mesi**. Per aver diritto alla Garanzia è necessario che questo certificato riporti i dati di Modello e Matricola dell'apparecchio, la data di acquisto ed il timbro del rivenditore; inoltre per tutti gli apparecchi per i quali è prevista la "ricevuta fiscale" (o altro documento di consegna) il documento stesso dovrà essere conservato con questo certificato a certificazione della data d'acquisto.

In caso di necessità il prodotto dovrà essere fatto pervenire al Centro di Assistenza più vicino il cui recapito è pubblicato sugli elenchi telefonici della zona di residenza alla voce Philips.

Per questo apparecchio Philips offre un Abbonamento all'Assistenza Tecnica. Per informazioni rivolgersi ai Centri di Assistenza o al servizio Consumatori Philips.

Philips S.p.A., Viale le Fulvio Testi 327, 20162 MILANO
☎ 1678-20026

GARANTIE IN ÖSTERREICH

In Österreich ist die Gewährleistung für Verträge zwischen Händler und Käufer gesetzlich geregelt. Zur Geltendmachung eines Gewährleistungsanspruches dient der Kaufbeleg.

Die Österreichische Philips Industrie GmbH unterstützt die Gewährleistungsverpflichtung Ihres Händlers für Neugeräte, die der Handel über die Österreichische Philips Industrie GmbH bzw. Horny Vertriebsgmbh bezogen hat, dadurch, daß für den Käufer innerhalb von 6 Monaten ab Verkaufsdatum Funktionsmängel (Fabrikations- oder Materialfehler) in einer unserer Service-Filialen kostenlos, d.h. ohne Verrechnung von Arbeitszeit und Material, behoben werden. Schäden, die durch äußere Einflüsse, unsachgemäße Behandlung oder unsachgemäßen Fremdeingriff entstanden sind, sowie Eingangsfehler oder Glasbruch, sind von dieser Zusage ausgeschlossen.

Philips Zentrale Kundeninformation:

- 1101 WIEN, Triesterstraße 64,

☎ 0222-60101-DW 1620 oder DW 1563

- 6020 INNSBRÜCK, Klostergasse 4, ☎ 05222-74694

- 9020 KLAGENFURT, Villacher Straße 161,

☎ 0463-22397-DW 94

Philips Service-Organisation:

- 1232 WIEN, Ketzergasse 120, ☎ 0222-8662-0

PHILIPS IBÉRICA, S.A.E.

Garantía este aparato durante 6 meses, a partir de la fecha de adquisición, de la forma siguiente:

1. Cubriendo cualquier defecto de fabricación o vicio de origen, así como la totalidad de sus componentes, incluyendo la mano de obra necesaria para el reemplazo de las piezas defectuosas, por nuestros talleres autorizados.
2. Esta garantía no cubrirá la avería, si es consecuencia de incorrecta instalación del aparato, manifiesto mal trato o uso inadecuado del mismo. La calificación de las averías responderá únicamente a los servicios técnicos de los talleres autorizados Philips.
3. Las reparaciones que pudieran producirse durante el período de vigencia de la presente garantía se efectuarán, bien en el domicilio del usuario, bien en los talleres autorizados Philips, a libre elección y criterio de ésta última.
4. Transcurrido un mes desde la fecha de adquisición del aparato, todos los gastos de desplazamiento del personal técnico para proceder al examen y/o reparación del aparato correrán por cuenta del usuario de acuerdo con las tarifas establecidas para este concepto.
5. En todas las reparaciones se deberá acompañar al aparato factura de compra y la presente garantía debidamente cumplimentada, con la indicación exacta de la fecha de venta del aparato.
6. En todo caso, el titular de la garantía tiene los derechos mínimos reconocidos por la Ley.

Titular (Comprador)

Domicilio

GARANTÍA PARA MÉXICO

Este aparato está fabricado con materiales de alta calidad y ha sido cuidadosamente verificado. Philips, por lo tanto, da a usted una garantía de 12 meses a partir de su fecha de compra.

La garantía ampara la reposición de las piezas defectuosas debidas a fallas en su montaje o en los materiales, incluyendo la mano de obra necesaria para su reemplazo en nuestras Sucursales o talleres autorizados.

En caso de fallas en su aparato le rogamos se sirva poner en contacto con su distribuidor.

Esta garantía no cubrirá las averías que resulten como consecuencia de una instalación incorrecta del aparato, manifiesto maltrato o uso inadecuado del mismo.

Philips se obliga a reparar y devolver a usted su aparato en un plazo no mayor de 30 días hábiles contados a partir de la fecha de haber ingresado su aparato a uno de nuestros talleres.

Para que esta garantía sea válida, es necesario que el certificado que figura en la parte posterior de este instructivo haya sido debidamente llenado en el momento de la compra del aparato.

En caso de extravío del certificado con la presentación de la factura o remisión de su aparato podrá hacer efectiva la garantía correspondiente.

Si usted tiene alguna duda o pregunta que no le pueda solucionar su distribuidor, por favor ponerse en contacto con:

Oficinas Centrales de Servicio
Av. Coyoacán No. 1051, Col. del Valle
03100 MÉXICO, D.F. ☎ 5-75-20-22 o 5-75-01-00

104

09-89

Free Manuals Download Website

<http://myh66.com>

<http://usermanuals.us>

<http://www.somanuals.com>

<http://www.4manuals.cc>

<http://www.manual-lib.com>

<http://www.404manual.com>

<http://www.luxmanual.com>

<http://aubethermostatmanual.com>

Golf course search by state

<http://golfingnear.com>

Email search by domain

<http://emailbydomain.com>

Auto manuals search

<http://auto.somanuals.com>

TV manuals search

<http://tv.somanuals.com>