

PHILIPS **MAGNAVOX**

AZ 7000 Portable Compact Disc Player

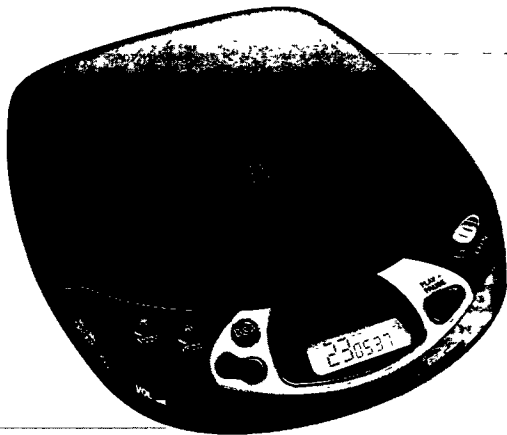

Owner's Manual
Mode d'emploi
Instructivo de manejo

Toll Free Help Line
Ligne d'assistance en service libre
Línea de ayuda telefónica sin cargo

800-531-0039



ATENCIÓN

El uso de mandos o ajustes o la ejecución de métodos que no sean los aquí descritos puede ocasionar peligro de exposición a radiación.

El aparato cumple las normas FCC, Parte 15 y 21 CFR 1040.10.

Funcionamiento dependiente de dos condiciones siguientes:

- 1. Este aparato no puede provocar interferencia dañina, y*
- 2. Este aparato debe aceptar cualquier interferencia recibida, incluyendo las interferencias que pueden provocar un funcionamiento insuficiente.*

Español

Envíe hoy su Tarjeta de Registro de la Garantía para recibir todas las ventajas correspondientes.

- Una vez que se registre la compra de su aparato Philips Magnavox, Ud. tiene derecho a todas las ventajas correspondientes al dueño de un producto Philips Magnavox.
- Sírvase llenar y devolver en seguida la Tarjeta de Registro de la Garantía empacada con su aparato. Saque provecho de estas ventajas importantes.

Verificación de la garantía

Registre su producto dentro de 10 días para confirmar su derecho a máxima protección bajo los términos y condiciones de la garantía de Philips Magnavox.

Confirmación del dueño

Su Tarjeta de Registro de la Garantía comprueba que Ud. es el dueño del aparato en caso de robo o pérdida del producto.

Registro del modelo

La devolución inmediata de su Tarjeta de Registro de la Garantía le garantiza que recibirá toda la información y todas las promociones especiales que le corresponden por ser el dueño de su modelo.

Conozca estos

símbolos de *seguridad*

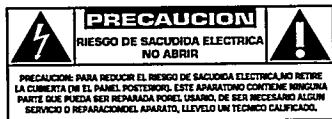

 El símbolo del "rayo" indica que algún material no aislado dentro de su unidad podría resultar en una sacudida eléctrica. Para la seguridad de todos, favor de no remover la cubierta del producto.

 El "signo de exclamación" le llama la atención a características sobre las que Ud. debe leer la información adjunta detenidamente para evitar problemas de funcionamiento y mantenimiento.

Para uso del cliente:

Escriba abajo el número de serie que se encuentra en el panel posterior. Guarde esta información para el futuro.

No. de modelo _____

No. de serie _____

ADVERTENCIA: PARA EVITAR EL RIESGO DE SACUDIDA ELECTRICA O INCENDIO, NO EXPONGA ESTE EQUIPO A LLUVIA NI A HUMEDAD.

PRECAUCION: Para evitar sacudida eléctrica, introduzca la patilla ancha del enchufe al fondo de la ranura ancha.

MAG5097

Español

INSTRUCCIONES SOBRE SEGURIDAD – Léelas antes de hacer funcionar el equipo

Este producto fue diseñado para cumplir con normas rigurosas de calidad y seguridad. No obstante, existen algunas medidas de precaución para la instalación y funcionamiento con las que Ud. debe familiarizarse en particular.

Español

- 1. Lea las instrucciones** - Todas las instrucciones de seguridad y funcionamiento deben leerse antes de hacer funcionar el aparato.
- 2. Guarde las instrucciones** - Deben guardarse las instrucciones de seguridad y funcionamiento para consultas futuras.
- 3. Preste atención a las advertencias** - Ud. debe observar todas las advertencias en el aparato y en las instrucciones de funcionamiento.
- 4. Siga las instrucciones** - Ud. debe seguir todas las instrucciones de funcionamiento y uso.
- 5. Agua y humedad** - El aparato no debe usarse cerca de agua, por ejemplo, cerca de un baño, lavabo, fregadero, tina para lavar ropa, en un sótano húmedo o cerca de una piscina, etc.
- 6. Carritos o bastidores** - El aparato sólo debe usarse con un carrito o bastidor recomendado por el fabricante.
- 6A.**  La combinación carrito-aparato debe trasladarse con cuidado. Cualquier parada repentina, fuerza excesiva y superficie desnivelada pueden producir el volteo de la combinación carrito-aparato.
- 7. Montaje en una pared o techo interior** - El aparato sólo debe montarse en una pared o techo interior según las recomendaciones del fabricante.
- 8. Ventilación** - El aparato debe situarse de tal modo que su ubicación o posición no obstaculice una buena ventilación. Por ejemplo, el aparato no debe situarse en una cama, sofá, alfombra o superficie similar que puede bloquear las aberturas de ventilación; tampoco debe colocarse en muebles embutidos, tal como sería el caso de una estantería para libros o un armario, porque así se podría impedir el flujo de aire por las aberturas de ventilación.
- 9. Calor** - El aparato debe situarse lejos de fuentes de calor, tales como radiadores, rejillas para calefacción, hornos u otros aparatos (inclusive amplificadores) que puedan producir calor.
- 10. Fuentes de potencia** - El aparato debe conectarse a una fuente de energía únicamente del tipo descrito en las instrucciones de funcionamiento o según lo indicado en el aparato.
- 11. Protección del cable de potencia** - Los cables de alimentación de energía deben encaminarse de tal modo que nadie pise encima de ellos; también es importante que no estén apretados por artículos colocados contra o encima de ellos. Hay que prestar atención especial a los cables y enchufes, receptáculos convenientes y al lugar donde éstos salen del aparato.
- 12. Limpieza** - El aparato sólo debe limpiarse de acuerdo con las recomendaciones del fabricante.
- 13. Líneas de energía** - Una antena exterior debe situarse lejos de las líneas de energía.
- 14. Periodos sin uso** - Se debe desenchufar el aparato cuando no se lo usa por un periodo considerable de tiempo.
- 15. Entrada de objetos extraños o de líquidos** - Hay que tener cuidado para que ningún objeto caiga dentro y también para que no se derrame ningún líquido dentro de las aberturas de la caja del aparato.
- 16. Daño que requiere servicio** - El aparato sólo debe ser reparado por un técnico calificado cuando:
 - A.** Se ha dañado el cable de suministro de energía o el enchufe; o
 - B.** Algún objeto hay caído dentro del aparato o se ha derramado algún líquido dentro de mismo; o
 - C.** El aparato ha sido expuesto a lluvia; o
 - D.** El aparato no parece funcionar normalmente o exhibe un cambio marcado en su funcionamiento; o
 - E.** El aparato se ha caído o ha habido daño a su caja.
- 17. Servicio** - El usuario no debe tratar de reparar el aparato más allá de lo descrito en las instrucciones de funcionamiento. Toda otra reparación o mantenimiento debe dejarse a cargo del personal técnico calificado para tal finalidad.

PHILIPS MAGNAVOX



¡Felicidades por su compra y bienvenido a la "familia"!

Estimado dueño del producto Philips Magnavox:

Gracias por su confianza en Philips Magnavox. Ud. ha elegido uno de los mejores productos disponibles hoy en cuanto a fabricación y respaldo después de la venta. Haremos todo lo posible para que Ud. quede satisfecho con su producto por muchos años.

Como miembro de la "familia" Philips Magnavox, Ud. está protegido por una de las garantías más completas y una de las redes de servicio más sobresalientes de la industria.

Y además, gracias a su compra, Ud. recibirá toda la información y todas las promociones especiales que le corresponden, y también tendrá acceso fácil a los accesorios a través de nuestra conveniente red de compras a domicilio.

Y lo más importante es que Ud. puede contar con nuestro compromiso incondicional de lograr su satisfacción total.

Todo esto es nuestra manera de darle la bienvenida y las gracias por invertir en un producto Philips Magnavox:

Atentamente,

Robert Minkhorst
Presidente y Director General

P.D. Recuerde que para sacar máximo provecho de su producto Philips Magnavox, Ud. debe devolver su Tarjeta de Registro de la Garantía dentro de 10 días. ¡Sírvese enviárnosla ahora mismo!

Español

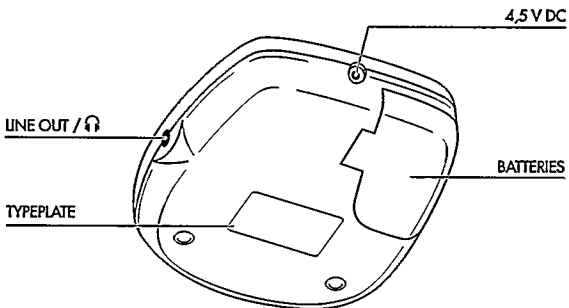
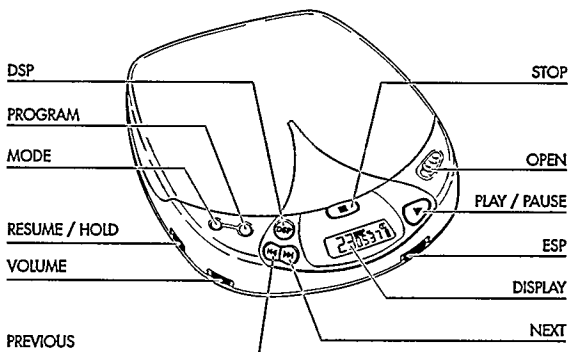

- Pantalla**.....Ofrece información sobre los diferentes modos de funcionamiento, piezas musicales y tiempos.
- ▶▶**.....Botón para seleccionar la pieza musical siguiente, o si se mantiene pulsado, para seleccionar un fragmento concreto del disco.
- ◀◀**.....Botón para seleccionar la pieza musical anterior, o si mantiene pulsado, para seleccionar un fragmento anterior del disco.
- VOLUME**.....Ajusta el volumen de la salida de los auriculares.
- RESUME/HOLD**.....Conmutador para la activación de la función RESUME (reanudación de reproducción) y/o de la función HOLD (bloqueo de todos los botones).
- MODE** **O**.....Botón para la selección de los modos de funcionamiento: SHUFFLE→SHUFFLE REPEAT ALL→REPEAT 1→REPEAT ALL→SCAN→desactivado
- PROG P**.....Botón para registrar piezas musicales en un programa y para la revisión del programa.
- DSP**.....**Digital Sound Processing:** (Proceso de audio digital) Botón para seleccionar los diferentes ajustes de sonido de la salida de auriculares: ROCK→POP→CAR→INCREDIBLE SURROUND→desactivado
- STOP** **■**.....Botón para detener la reproducción del CD, anular diversos ajustes, apagar el reproductor.
- OPEN**.....Botón deslizador para abrir la tapa del reproductor.
- PLAY PAUSE** **▶||**.....Botón para comenzar o detener momentáneamente el reproductor de CD.
- ESP**..... **Electronic Skip Protection:** (Absorción electrónica de impactos) Conmutador para activar la memoria electrónica intermedia y obtener un sonido libre de perturbaciones.
- LINE OUT /** **🔊**.....Enchufe de auriculares y del mando a distancia (3.5mm).
- 4,5 V DC**.....Enchufe para alimentación externa.
- Battery compartment** (Compartimento de las pilas) para insertar las pilas.

Observación: En caso de que la alimentación por medio de una clavija DC (adaptador de red o encendedor de cigarrillos de su coche), la pantalla y el botón "play" se encienden por detrás. En la función de pilas, después de operar las teclas, la iluminación se activa durante 10 segundos.

ACCESORIOS

Accesorios

Accesorios para la fuente de alimentación

AY 3160 Adaptador de red de 4,5 V/400 mA de corriente directa, positivo al centro

Observación: Use solamente el adaptador AY 3160, su equipo puede resultar dañado por el uso de otros productos.

Español

SUMINISTRO DE ENERGÍA

Adaptador de red

- 1 Asegúrese de que el voltaje local corresponde con el del adaptador (véase accesorios).
 - 2 Conecte el adaptador de red a la toma 4,5 V DC del reproductor y al enchufe mural.
- Desconecte siempre el adaptador cuando no lo utilice.

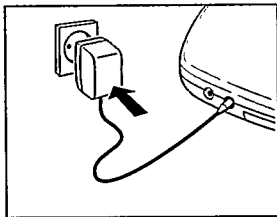

Pilas, tipo LR6, UM3 o AA (incluidas u opcionales)

- Abra el compartimento de las pilas e inserte 2 pilas alcalinas.

Tiempo de reproducción aproximado en condiciones normales:

Pilas alcalinas: 5.5 horas (ESA apagado)

4.5 horas (ESA encendido)

- Retire las pilas cuando se agoten o cuando no vaya a utilizar el reproductor durante un largo período de tiempo.

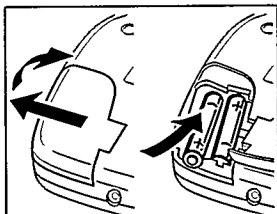

Español

Observación: En la esquina superior derecha de la pantalla se indica el estado de carga de las pilas:

-Pilas **cargadas**: ninguna indicación

-Pilas **débiles**: se enciende el símbolo ☹. Este símbolo no aparece si se utilizan pilas recargables.

-Pilas **agotadas**: parpadea el símbolo ☹ y el mensaje **LR6** aparece.

Reemplace las pilas o conecte el adaptador de la red principal.

Todas las pilas contienen sustancias químicas por lo que se recomienda deshacerse de ellas con precaución.

Cómo conectar los auriculares (incluidos)

- Conecte los auriculares suministrados (16 ohms/ clavija de 3.5) a la toma LINE OUT / Ω.

Observaciones: Utilice también esta clavija para conectar su sistema de alta fidelidad HiFi (cable de señal) o la radio de su coche (cassette adaptadora o cable de señal). En ambos casos el volumen del reproductor debe ajustarse al máximo (10).

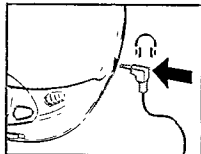

Advertencia sobre el uso de auriculares

Protección del oído: No eleve en exceso el volumen cuando use los auriculares. Los especialistas del oído advierten que un uso continuado de los auriculares a elevado volumen puede dañar irreversiblemente el sentido del oído.

Seguridad vial: No utilice los auriculares durante la conducción, ya que entraña un riesgo para el tráfico y está prohibido en numerosos países. Aún cuando los auriculares sean del tipo abierto, diseñados para no perder la percepción de sonidos exteriores, no eleve el volumen a niveles que le impidan oír lo que sucede a su alrededor.

Conexiones para utilizar en su vehículo (incluidas u opcionales)

- 1 Coloque el reproductor en un lugar seguro, exento de vibraciones, en posición horizontal, y sobre una superficie plana, donde no sea un peligro u obstáculo para el conductor o los pasajeros.
- 2 Conecte la clavija DC del convertidor de voltaje al enchufe DC de su reproductor (**solo para pilas de 12V, polo negativo a masa**).
- 3 Introduzca el convertidor de voltaje en el enchufe del encendedor de cigarrillos, si lo considera necesario, limpie el enchufe para que el contacto sea óptimo.
- 4 Baje el volumen y **apague la función de "autoreverse" (rebobinado automático) del radiocassette de su coche**.
- 5 Conecte la clavija del cassette/adaptador enchufe LINE OUT /  del reproductor.
- 6 Deslice el cassette/adaptador en la compartimento del radiocassette.
- 7 Asegúrese de que el cable no interfiera con la conducción.
- 8 Ponga en marcha el reproductor, eleve el volumen hasta la posición máxima de 10 y ajuste el sonido con los controles de la radio de su coche.
 - Para extraer el cassette/adaptador, pulse la tecla "eject" para la extracción de la cassette.
 - Desconecte siempre el convertidor de voltaje cuando no utilice el reproductor.

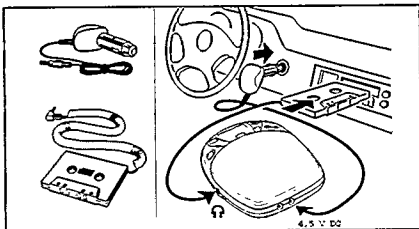

Observaciones para su utilización en el coche:

- Evite el calor excesivo proveniente de la calefacción del coche o de la exposición a los rayos del sol (por ejemplo, en el interior de un coche aparcado al sol).
- Si el radiocassette tiene un enchufe de entrada LINE IN, se recomienda utilizarlo para la conexión del radiocassette de su coche, en vez de utilizar el cassette/adaptador. Conecte el cable de señales al enchufe LINE IN y al enchufe LINE OUT /  del reproductor de CD.

FUNCIONAMIENTO

Inserción del disco

- Presione suavemente el centro del disco para que ajuste perfectamente.

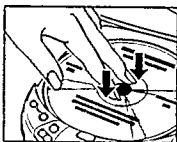

Extracción del disco

- Sostenga el disco por el borde y presione ligeramente el centro.

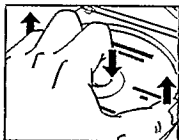

Reproducción de un CD

Español

- 1 Pulse hacia un lado la tecla OPEN para levantar la tapa.
- 2 Inserte el disco CD con la etiqueta de imprenta hacia arriba. Pulse hacia abajo por la parte derecha para cerrar la tapa.

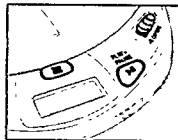

- 3 Pulse la tecla ►|| para comenzar la reproducción del CD.
→ Indicación en pantalla: (ejemplo)
4 = Número de la pieza que se escucha / 2:56 = Tiempo transcurrido de la pieza que se escucha

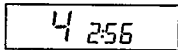

- 4 Ajuste el sonido por medio de los controles VOLUME y DBB.
- 5 Se puede interrumpir la reproducción al pulsar la tecla ►||. Si pulsa la tecla ►|| otra vez, continúa de nuevo la reproducción.

→ Indicación en pantalla: Tiempo de la posición actual (parpadea)

- 6 Pulse la tecla STOP ■ para parar el reproductor de CD.

→ Indicación en pantalla: (ejemplo)
17 = Total de piezas musicales /
51:06 = El tiempo total de reproducción

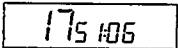

- Si pulsa otra vez la tecla STOP ■ el equipo se desconecta.

Observación: El equipo se desconecta automáticamente si no pulsa ninguna tecla en 90 segundos.



Selección de otra pista (pieza musical)

- Pulse brevemente las teclas ◀◀ o ▶▶ una vez/varias veces para saltar hasta el comienzo de la pista actual/previa o siguiente.

- Indicación en pantalla: El número de pieza seleccionado.
- Durante la reproducción: La reproducción del disco continúa automáticamente con la pista seleccionada.
- Desde la posición de parada: pulse ▶|| para dar comienzo a la reproducción.

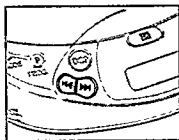

Búsqueda de un fragmento durante la reproducción

- 1 Mantenga pulsado ◀◀ o ▶▶ para localizar un fragmento determinado en uno u otro sentido.
 - Después de dos segundos, la búsqueda prosigue a alta velocidad.
- 2 Libere el botón cuando haya localizado el fragmento deseado.

Español

Observación: Se puede realizar la búsqueda, dentro de una pieza en concreto, cuando se encuentre en las funciones de SHUFFLE, REPEAT 1 ó PROGRAM. No es posible la búsqueda en la modalidad de SCAN.

FUNCIONAMIENTO

MODE ○ – Diferentes modos de reproducción

- Con el botón MODE ○ se activan sucesivamente los distintos modos de reproducción:

SHUFFLE: (al azar) Las pistas se reproducen en un **orden aleatorio** hasta que lo han hecho todas.

SHUFFLE REPEAT ALL: (repetición al azar) Todas las pistas se reproducen **de forma repetida en un orden aleatorio**, hasta que se desactiva el modo.

REPEAT 1: (repetición) La pieza musical **se repite varias veces** hasta que se desactiva el modo.

REPEAT ALL: El disco entero **se repite** hasta que se desactiva el modo.

SCAN: (exploración) Se explora cada una de las pistas durante 10 segundos hasta que se desactiva el modo o se han reproducido, una por una, todas las piezas.

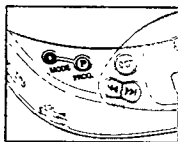

Español

- La pantalla indica el modo de reproducción seleccionado.
- Durante la reproducción: El disco continúa automáticamente con el modo de reproducción seleccionado.
- En posición de STOP (parado): Pulse el botón ►|| para comenzar la reproducción.

Observaciones:

- Se pueden elegir entre una variedad de 12 modos diferentes, al mezclar con PROGRAM los modos mencionados.
- Para desactivar todos los modos, pulse la tecla MODE ○.

FUNCIONAMIENTO

PROG – programación de pistas (máximo de 25)

- 1 Seleccione la pieza deseada con PREV ◀◀ o NEXT ▶▶.
- 2 Tan pronto como aparezca la pieza deseada en la pantalla, pulse el botón PROG para registrar la pieza en la memoria.

→ Indicación en pantalla: Número de la pieza
/ P / número total de piezas registradas, ej.

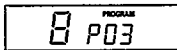

Observaciones:

- Si trata de registrar más de 25 piezas, la pantalla indica FULL.
- Si pulsa PROG sin haber seleccionado una pieza, la pantalla indica SELECT.

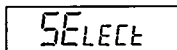
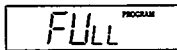

Español

Reproducción de un programa

- Si ha seleccionado las piezas en el modo STOP, pulse la tecla PLAY/PAUSE ▶||.
- Si ha seleccionado las piezas durante la reproducción, pulse primero la tecla STOP ■ y a continuación la tecla PLAY/PAUSE ▶||.
 - Indicación en pantalla: PROGRAM
 - El programa se reproduce en el modo seleccionado (ej. shuffle).

Para examinar las piezas

- Pulse la tecla PROG hasta sobrepasar 2 segundos.
 - Indicación en pantalla: Cada una de las piezas registradas parpadea en la pantalla brevemente por unos momentos.

Para borrar el programa en el modo STOP

- Pulse la tecla STOP ■ para borrar el programa.
 - PROGRAM desaparece de la pantalla y el programa desaparece.
 - En la pantalla aparece brevemente L L E R F .

Observación: Si se interrumpe el suministro de energía o se abre la tapa, el programa desaparece.

ESP – Memoria Electrónica de Absorción de Impactos

- Active la memoria ESP deslizando hacia la derecha el interruptor del mismo nombre.
 - El símbolo ESP se enciende en la pantalla.
 - La memoria ESP almacena constantemente los datos del CD que van a ser reproducidos más tarde, de forma que se evitan las posibles discontinuidades en la reproducción producidas por los baches y las vibraciones.
 - Los baches o vibraciones prolongadas pueden vaciar la memoria ESP completamente. En tal caso, la pantalla indicará *SPFF* y el sonido desaparecerá.

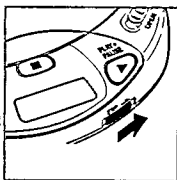

Observación: Cuando se activa o desactiva la función ESP, la reproducción del CD se retrasará o interrumpirá durante un breve período.

RESUME / HOLD

RESUME – reproducción desde la última detención

- Active la función RESUME deslizando el interruptor RESUME/HOLD a la posición central.
- Si detiene la reproducción con el botón STOP ■, la última posición reproducida quedará memorizada.
- Pulse la tecla ►II para reanudar la reproducción del disco desde la posición en la que se interrumpió.

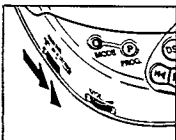

HOLD – bloqueo de todos los botones

- Active la función HOLD deslizando el interruptor RESUME/HOLD totalmente hacia la derecha.
 - De esta forma, todos los botones quedan bloqueados, y no funcionarán hasta que se desactive la función HOLD. Si se pulsa cualquier botón (excepto OPEN), la pantalla indicará la situación de bloqueo (HOLD).

Observaciones:

-En la posición HOLD, se activa automáticamente la función de reanudación.

-No abra el compartimento del disco, o de lo contrario se perderá la información sobre la última posición reproducida.

INFORMACIÓN GENERAL

Mantenimiento

- No limpie nunca la lente (X)!
- No exponga el reproductor, las pilas ni los discos a la lluvia o a la humedad, arena, polvo y evite el exceso de calor originado por equipos de calefacción o por la luz directa del sol, por ejemplo, en el interior de un coche aparcado al sol.
- La lente puede empañarse si el reproductor sufre un aumento de la temperatura ambiente. En tal caso resultará imposible la reproducción de un CD. En lugar de limpiar la lente, espere a que la unidad se adapte a la nueva temperatura.
- Limpie el reproductor de CD con un paño suave ligeramente humedecido. No utilice productos de limpieza, ya que podrían dañar el acabado de la unidad.
- Sostenga siempre los CD por el borde, y vuelva a colocarlos en su caja inmediatamente después de utilizarlos.
- Para limpiar el disco, pase un paño suave, que no suelte pelusa, en línea recta desde el centro hacia los bordes. El disco puede resultar dañado con el uso de productos de limpieza.
- Si un CD recién adquirido no se sujeta en el estuche, será debido a la definición del contorno del orificio central del disco. Elimine el resalto frotando el borde del orificio con un bolígrafo o instrumento similar.

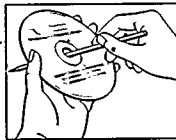
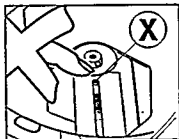

Español

Información medioambiental

- Observe las disposiciones locales referentes a la forma de deshacerse de los materiales de embalaje, las pilas usadas y su antiguo equipo para el reciclaje.
- Se ha suprimido todo el material de embalaje innecesario. Hemos hecho todo lo posible por que el embalaje pueda separarse fácilmente en tres materiales independientes: cartón (caja), poliestireno expandible (amortiguación), polietileno (bolsas, plancha de espuma protectora).
 - Los materiales que componen el equipo son reciclables y reutilizables si son desmontados por una empresa especializada.
 - No tire al cubo de la basura las pilas usadas.

DETECCIÓN DE ANOMALÍAS

- Si se produjera alguna anomalía, compruebe primero los puntos mencionados a continuación antes de llevar el aparato al taller de reparaciones.
- Si con las recomendaciones que se dan no puede remediar el problema, consulte con el distribuidor o el taller de servicio.

PROBLEMA	CAUSA POSIBLE	SOLUCIÓN
La unidad no se enciende	Pilas	
	Las pilas están mal colocadas	Insértelas correctamente
Pantalla: No hay indicación	Se han puesto pilas nuevas	Pulse el botón ►II
	Pilas agotadas	Sustitúyalas o recárguelas
	Espigas de contacto sucias	Límpielas con un paño suave
	Adaptador de CA	
	Conexión suelta	Conecte debidamente
	En el coche	
	El encendedor no recibe tensión con el contacto quitado	Utilice pilas como alimentación auxiliar
La reproducción del disco se interrumpe o no comienza	Función HOLD activada	Desactívela
	La tapa está mal cerrada	Cierre bien la tapa
Pantalla: no hay indicación o no d'ISE	Condensación de humedad	Traslade el reproductor a un lugar cálido hasta que se evapore la humedad
	No se ha insertado disco o se ha hecho mal	Inserte un disco con la etiqueta hacia arriba
	El disco está rayado	Utilice otro disco
	El disco está sucio	Límpielo
La reproducción no comienza desde la primera pieza	RESUME o SHUFFLE o PROGRAM están activados	Desactívelos

DETECCIÓN DE ANOMALÍAS

En ningún caso intente reparar el sistema Ud. mismo, pues ello anularía la garantía.

PROBLEMA	CAUSA POSIBLE	SOLUCIÓN
Anomalías en el funcionamiento	Descarga electrostática del usuario a través del reproductor de CD	Desconecte el aparato de la red o quite las pilas durante algunos segundos
Ausencia o deficiencias de sonido	La función PAUSE está activada	Pulse el botón ►II
	Conexiones sueltas o defectuosas	Compruebe las conexiones
	No se ha girado el mando del volumen	Gire el mando del volumen
	Auriculares mal colocados indebidamente	Observe las indicaciones L (izda.) y R (dcha.)
	Clavija de auriculares sucia	Limpie la clavija
	Campo electromagnético intenso cerca de la radio	Busque otra ubicación o cambie las conexiones
	En el coche	Elija otro sitio para el reproductor
	Hay vibraciones excesivas	Colóquela correctamente
	La cassette adaptadora está mal colocada	
	Temperatura demasiado alta/baja en el automóvil	Espere a que el equipo se aclimate
Encendedor clavija sucio	Límpielo	
Dirección incorrecta de funcionamiento de la inversión automática del radiocassette	Cambie el sentido de la reproducción	
Zumbido o ruido en automóvil	Entrada inadecuada de la radio adaptadora	Utilice una cassette adaptadora

Español

GARANTIA LIMITADA

TOCADISCOS DE CD PORTATIL PHILIPS MAGNAVOX

Cambio gratis por un año

Se necesita presentarse en persona con este producto para cambiarlo.

¿QUIENTIENE PROTECCION?

Usted debe tener su comprobante de venta para cambiar el producto. Una nota de venta u otro documento mostrando que usted compró el producto se considera un comprobante de venta. Adjúntelo a este manual de instrucciones y reténgalo a la mano.

¿QUE CUBRE?

La protección bajo la garantía comienza el mismo día en que usted compra el producto. Durante un año a partir de esta fecha, se reemplazará un producto inoperante o defectuoso con otro nuevo, renovado o comparable sin cargo alguno. Un producto de reemplazo tiene cobertura sólo durante el período de la garantía original. Una vez que venza la garantía original del producto, también habrá vencido la garantía del producto de reemplazo.

¿QUE EXCLUYE LA GARANTIA?

Su garantía no cubre:

- cobros por mano de obra durante la instalación o montaje del producto, ajuste de los controles del cliente o de preferencia e instalación o reparación de los sistemas con antena fuera de la unidad.
- reparación del producto y/o reemplazo de piezas, a raíz de uso indebido, accidente, reparación no autorizada u otra causa no bajo el control de Philips Consumer Electronics Company.
- problemas de recepción ocasionados por condiciones de señales o sistemas de cable o de antena fuera de la unidad.
- un producto que requiera modificación o adaptación para que opere en un país que no sea el país para el que fue concebido, fabricado, aprobado y/o autorizado, o la reparación de productos dañados por tales modificaciones.
- daños incidentales o consecuentes que resulten del producto. (Algunos estados no permiten la exclusión por daños incidentales o consecuentes, de modo que es posible que la exclusión arriba indicada no le sea aplicable a usted. Esto incluye, sin limitarse, materiales pregrabados con o sin amparo de derechos de autor.)
- Una unidad que se ha comprado, usado o reparado fuera de los EE.UU., Puerto Rico, las Islas Virgenes y el Canadá, o que se ha usado para fines comerciales o institucionales (inclusive productos usados con fines de arrendamiento, pero sin limitarse a éstos).

¿DONDE SE EFECTUA EL CAMBIO?

Usted puede cambiar el producto en todos los países con distribución oficial del producto por Philips Consumer Electronics Company. En países donde Philips Consumer Electronics Company no distribuye el producto, la entidad local de servicio Philips tratará de darle un producto de reemplazo (aunque puede haber demora si el producto apropiado no está fácilmente disponible).

ANTES DE PEDIR UN CAMBIO...

Favor de consultar el manual de instrucciones antes de pedir un cambio. Algunos ajustes de los controles según las indicaciones en el manual podrían ahorrarle un viaje.

Philips Service Company, P.O. Box 555,
Jefferson City, Tennessee 37760 USA, (423) 475-8869

PARA CAMBIAR UN PRODUCTO EN LOS EE.UU., PUERTO RICO O LAS ISLAS VIRGENES...

Comuníquese con su distribuidor para concertar el cambio. También, usted puede enviar el producto con el seguro y transporte o franqueo prepagados, adjuntando el comprobante de venta y enviándolo a la dirección a continuación:

Small Product Service Center
Philips Service Company
907 Snapps Ferry Road, Plant 2, Building 6
Greeneville, TN 37743 USA

(En los EE.UU., Puerto Rico o las Islas Vírgenes, toda garantía implícita, inclusive las garantías implícitas de comerciabilidad y aptitud para un propósito en particular, están limitadas en cuanto a duración al plazo de esta garantía expresa. Puesto que algunos estados no permiten limitaciones sobre la duración de una garantía implícita, es posible que la limitación arriba indicada no le sea aplicable a usted.)

PARA CAMBIAR UN PRODUCTO EN EL CANADA...

Favor de comunicarse con Philips al:

1-800-661-6162 (francófono)
1-800-363-7278 (anglófono)

(En el Canadá, esta garantía es otorgada en lugar de toda otra garantía. No se otorga ninguna otra garantía expresa ni implícita, comprendiéndose aquí ninguna garantía implícita de comerciabilidad o aptitud para propósito alguno. Philips no será responsable bajo circunstancia alguna por daños y perjuicios directos, indirectos, especiales, incidentales o consecuentes, independientemente de la manera ocasionada, aún con notificación de la posibilidad de los mismos.)

Español

PARA CAMBIAR UN PRODUCTO DESPUES DE VENCER LA GARANTIA...

En los EE.UU., Puerto Rico o las Islas Vírgenes, comuníquese con Philips Service Company, llamando al (800) 851-8885 para obtener el costo de cambio de un producto después de vencer la garantía. Luego empaque el producto con cuidado y envíelo al Small Product Service Center, a la dirección arriba. En el Canadá, llame al teléfono encontrado arriba en la sección "Para cambiar un producto en el Canadá" para obtener el costo para cambiar un producto no amparado por garantía.

RECUERDE...

Favor de anotar los números de modelo y serie del producto en el espacio abajo. También, sírvase llenar y enviar oportunamente su tarjeta de registro de la garantía. Así nos será más fácil notificarle en caso de ser necesario.

Modelo No. _____

Serie No. _____

Esta garantía le otorga derechos legales específicos y usted podría gozar de otros derechos que varían de un estado a otro.

PHILIPS CONSUMER ELECTRONICS COMPANY

A Division of Philips Electronics North America Corporation
Knoxville, Tennessee 37914-1810, U.S.A.

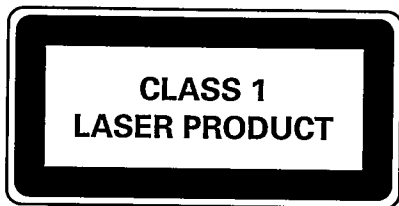

3140 115 2599.1

Printed in Hong Kong

IB7973T001/VieSRP9833

Free Manuals Download Website

<http://myh66.com>

<http://usermanuals.us>

<http://www.somanuals.com>

<http://www.4manuals.cc>

<http://www.manual-lib.com>

<http://www.404manual.com>

<http://www.luxmanual.com>

<http://aubethermostatmanual.com>

Golf course search by state

<http://golfingnear.com>

Email search by domain

<http://emailbydomain.com>

Auto manuals search

<http://auto.somanuals.com>

TV manuals search

<http://tv.somanuals.com>