

# Docking Entertainment System

AJ300D

PHILIPS CONSUMER ELECTRONICS COMPANY

Marietta, GA 30006-0026, U.S.A.

Register your product and get support at  
[www.philips.com/welcome](http://www.philips.com/welcome)



Thank you for choosing Philips.

## Need help fast?

Read your Quick Start Guide and/or User Manual first for quick tips that make using your Philips product more enjoyable.

If you have read your instructions and still need assistance, you may access our online help at

[www.philips.com/welcome](http://www.philips.com/welcome) or call

1-888-PHILIPS (744-5477)

while with your product.  
(and Model / Serial number)



Philips vous remercie de votre confiance.

## Besoin d'une aide rapide?

Le Guide rapide de début et Manuel de l'utilisateur regorgent d'astuces destinées à simplifier l'utilisation de votre produit Philips.

Toutefois, si vous ne parvenez pas à résoudre votre problème, vous pouvez accéder à notre aide en ligne à l'adresse

[www.philips.com/welcome](http://www.philips.com/welcome) ou formez le

1-800-661-6162 (Francophone)

1-888-PHILIPS (744-5477) (English speaking)

Veuillez à avoir votre produit à portée de main.

(et model / serial nombre)



Gracias por escoger Philips

## Necesita ayuda inmediata?

Lea primero la Guía rápida del comienzo o el Manual del usuario, en donde encontrarán consejos que le ayudarán a disfrutar plenamente de su producto Philips.

Si después de leerlo aún necesita ayuda, consulte nuestro servicio de asistencia en línea en

[www.philips.com/welcome](http://www.philips.com/welcome)

o llame al teléfono

1-888-PHILIPS (744-5477)

y tenga a mano el producto.  
(y número de model / serial)

Meet Philips at the Internet  
<http://www.philips.com>



Download from [www.Schneiders.com](http://www.Schneiders.com). All Manuals Search And Download.



Printed in China

PDCG-JH/ZYL-0824

1

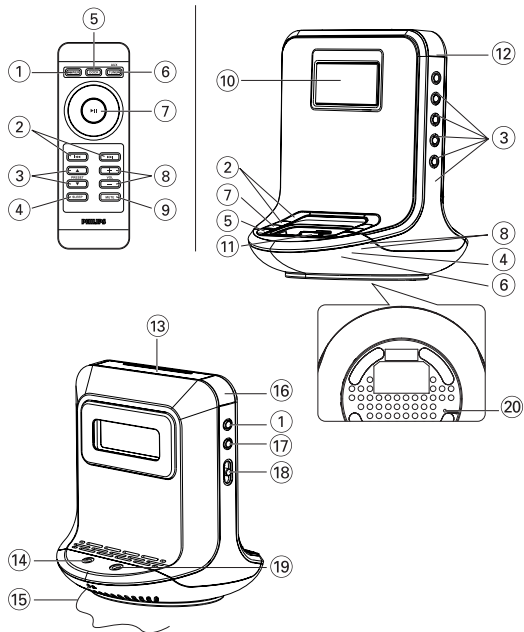

2

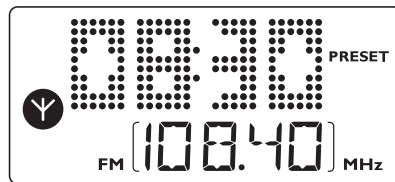

3

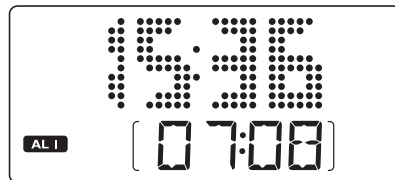

4

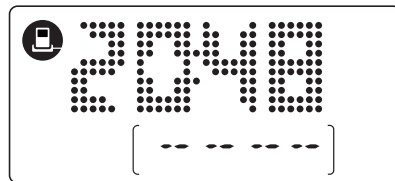

Devuelva su Tarjeta de registro de producto o regístrese en línea en [www.philips.com/welcome](http://www.philips.com/welcome) hoy mismo para aprovechar al máximo su compra.

Al registrar su modelo con PHILIPS usted cumplirá con los requisitos para obtener todos los valiosos beneficios que se indican a continuación, ¡no se los pierda! Complete y devuelva su Tarjeta de registro de producto o regístrese en línea en [www.philips.com/welcome](http://www.philips.com/welcome) para asegurarse de:

**\*Comprobante de Compra**

La devolución de la tarjeta incluida garantiza que se archive la fecha de compra, de modo que no necesitará más papeleo para obtener el servicio de garantía.

**\*Seguridad del producto Notificación**

Al registrar su producto, recibirá la notificación (directamente del fabricante) en el raro caso de un retiro de productos o de defectos en la seguridad.

**\*Beneficios adicionales**

Registrar su producto garantiza que recibirá todos los privilegios a los cuales tiene derecho, incluyendo las ofertas especiales para ahorrar dinero.

**PHILIPS**

¡Felicitaciones por su compra y bienvenido a la "familia"!

**Estimado propietario de un producto PHILIPS:**

Gracias por su confianza en PHILIPS. Usted ha escogido uno de los productos mejor construidos y con mejor respaldo disponible hoy en día. Haremos todo lo que esté a nuestro alcance por mantenerle satisfecho con su compra durante muchos años.

Como miembro de la "familia" PHILIPS, usted tiene derecho a estar protegido con una de las garantías más completas y redes de servicio más sobresalientes de la industria. Lo que es más: su compra le garantiza que recibirá toda la información y ofertas especiales a las que tiene derecho, además de un fácil acceso a los accesorios desde nuestra cómoda red de compra desde el hogar.

Y lo que es más importante: usted puede confiar en nuestro irrestricto compromiso con su satisfacción total.

Todo esto es nuestra manera de decirle bienvenido y gracias por invertir en un producto PHILIPS.

**P.S.: Para aprovechar al máximo su compra PHILIPS, asegúrese de llenar y devolver inmediatamente su Tarjeta de registro del producto o regístrese en línea en**

[www.philips.com/welcome](http://www.philips.com/welcome)

Conozca estos símbolos de seguridad



Este "relámpago" indica material no aislado dentro de la unidad que puede causar una descarga eléctrica. Para la seguridad de todos en su hogar, por favor no retire la cubierta del producto.

El "signo de exclamación" llama la atención hacia funciones sobre las que debería leer con atención en la literatura adjunta para evitar problemas operativos y de mantenimiento.

**ADVERTENCIA:** Para reducir el riesgo de incendios o de descarga eléctrica, este aparato no se debe exponer a la lluvia ni a la humedad, y no se le deben colocar encima objetos llenos de líquido como jarrones. **PRECAUCIÓN:** Para evitar descargas eléctricas, haga que la paleta ancha del enchufe coincida con la ranura ancha e introdúzcala hasta el fondo.

**ATTENTION:** Pour éviter les chocs électriques, introduire la lame la plus large de la fiche dans la borne correspondante de la prise et pousser jusqu'au fond.

**Sólo para uso del cliente**

Escriba a continuación el N° de serie, el cual se ubica en la parte posterior del gabinete.

Guarde esta información para futura referencia.

N° de modelo. \_\_\_\_\_

N° de serie. \_\_\_\_\_

**INSTRUCCIONES IMPORTANTES DE SEGURIDAD**

1. Lea estas instrucciones.
2. Conserve estas instrucciones.
3. Lea todos los avisos.
4. Siga todas las instrucciones.
5. No utilice este aparato cerca del agua.
6. Utilice sólo un paño seco para la limpieza.
7. No tape las aperturas de ventilación. Proceda a su instalación de acuerdo con las instrucciones del fabricante.
8. No instale el equipo cerca de fuentes de calor – Como radiadores, calentadores, estufas o cualquier otro aparato (incluyendo los amplificadores) generador de calor.
9. No anule la seguridad de la clavija de corriente (ya sea de tipo polarizado o con toma de tierra). Las clavijas polarizadas tienen dos patillas, una más ancha que la otra. Las que disponen de toma de tierra tienen dos patillas y una tercera que es la de conexión a tierra. Tanto la patilla más ancha como la toma de tierra han sido incorporadas a la clavija sumistrada con el equipo no es compatible con su toma de corriente, consulte a un electricista para sustituir la toma de corriente obsoleta.
10. Proteja debidamente el cable impidiendo que pueda pisarse o incluso perforarse, especialmente en la parte más próxima a la clavija y en el punto de salida del equipo.
11. Utilice exclusivamente aquellos dispositivos/ accesorios recomendados por el fabricante.
12.  **Coloque el equipo exclusivamente** sobre aquellos carros, bases, trípodes, soportes o mesas especificados por el comerciante o vendidos con el equipo. Cuando utilice un carro, tenga cuidado al desplazar el conjunto carro/ equipo para evitar posibles daños por vuelco.
13. Desenchufe el aparato durante tormentas eléctricas o cuando no vaya a ser utilizado durante largo tiempo.
14. Confíe el mantenimiento y las reparaciones a personal técnico especializado. El equipo deberá repararse siempre que haya resultado dañado de alguna manera, como por ejemplo por daños en el cable o en la clavija, por derrame de líquido sobre el equipo, por objetos que hubieran podido introducirse en su interior, por exposición del equipo a la lluvia o a ambientes húmedos, cuando el equipo no funciona con normalidad o cuando hubiera sufrido algún tipo de caída,
15. Cuando se usa el conector MAINS u otro dispositivo acoplador como dispositivo de desconexión, debe estar siempre disponible.
16. **Uso de las pilas – ADVERTENCIA:** Para prevenir escapes en las pilas, que pueden ocasionar lesiones físicas, daños a su propiedad o dañar el mando a distancia. Instale **todas** las pilas correctamente, + y - como está marcado en el mando a distancia. No mezcle las pilas (**viejas** con **nuevas** o de **carbón** y **alcalinas**, etc.). Extraiga las pilas cuando no vaya a usar la unidad durante largo tiempo.
17. No debe exponer el aparato a gotas ni salpicaduras.
18. No coloque ningún objeto peligroso sobre el aparato (por ejemplo recipientes con líquidos, velas encendidas).
19. Este producto puede contener plomo y mercurio. La eliminación de estos materiales debe estar regulada por motivos medioambientales. **Para averiguar cómo eliminar o reciclar este producto, póngase en contacto con las autoridades locales o con Electronic Industries [www.eiae.org](http://www.eiae.org)**



EL 6475-S003: 03/12

**Símbolo del equipo Clase II**

Este símbolo indica que la unidad tiene un sistema doble de aislamiento.

**PHILIPS**

Visite nuestro sitio en el World Wide Web en <http://www.philips.com/welcome>

## Español

**Felicidades por la adquisición y bienvenido a Philips**  
**Para sacar el mayor partido a la asistencia que proporciona Philips,**  
**registre el producto en [www.philips.com/welcome](http://www.philips.com/welcome).**

### ACCESORIOS INCLUIDO

- 1 adaptador certificado de CA/CC de 18 V  
(CA: 100-240V ~ 50/60Hz 800mA, Salida:18V --- 1.6A)
- Kit de base
  - 1 base Apple iPod (pre-instalada con AJ300D); 1 base para un jukebox GoGear de Philips
  - adaptadores de base (4 adaptadores para diferentes tipos de iPod y 4 adaptadores para diferentes tipos de GoGear de Philips)
- 1 cable AUX IN

### CONTROLES (Véase 1)

- 1 POWER**
  - pone la unidad en modo de espera/enciende la unidad.
  - detiene el funcionamiento de la alarma durante 24 horas.
  - detiene la función SLEEP
- 2 ◀◀ / ▶▶**
  - ajusta la hora del reloj/alarma
  - selecciona pistas anteriores/siguientes en modo base
  - búsquedas rápidas hacia delante y atrás en el modo base (sólo disponible para iPod)
- 3 PRESET 1-5**
  - memoriza, recupera y muestra la emisora
- 4 SLEEP**
  - detiene el funcionamiento de la alarma durante 24 horas.
  - detiene la función SLEEP
- 5 DOCK**
  - selecciona el modo base para iPod de Apple y GoGear de Philips
- 6 TUNER/ AUX**
  - selecciona el modo de radio FM
  - selecciona el modo AUX

- 7 ▶▶**
  - comienza/detiene la reproducción en el modo base
  - selecciona el modo 12 horas o 24 horas
- 8 VOL+/-**
  - adjusts the sound level
- 9 MUTE**
  - activa y desactiva la función del sonido.
- 10 Pantalla**
  - shows clock/alarm times and status of the set
- 11 Conector de la base (30 patillas)**
  - conecta el reproductor de iPod/GoGear de Philips
- 12 ALM 2**
  - activa/confirma la configuración de ALARM 2
  - muestra la hora de ALARM 2
  - desactiva la hora de ALARM 2
- 13 REPEAT ALARM / BRIGHTNESS CONTROL**
  - switches off the alarm for a 9 minute period
  - changes the brightness of the display illumination
- 14 Toma POWER**
  - Entrada para el adaptador AC/DC 18V
- 15 Pigtail** – improves FM reception
- 16 ALM 1**
  - activa/confirma la configuración de ALARM 1
  - muestra la hora de ALARM 1
  - desactiva la hora de ALARM 1
- 17 TIME SET**
  - activa/confirma la configuración de la hora/fecha del reloj
- 18 (Modo despertador) DOCK•BUZZER•TUNER**
  - selecciona el modo de alarma de radio, timbre o base
- 19 Toma AUX IN (3,5 mm)**
  - conecta a una fuente de audio externa.
- 20 RESET**
  - borra la configuración de la hora del reloj

## SUMINISTRO DE ENERGÍA AC

### Adaptador de corriente

1 Conecte el adaptador a la entrada DC 18V del aparato y a la toma de la red.

**Consejos prácticos:** ¡Utilice siempre el adaptador que se incluye, para que el aparato no se dañe!

**La placa tipo está situada en la base del aparato.**

### Control remoto

#### ¡Importante!

- **Antes de utilizar el mando a distancia, retire la pestaña aislante de plástico según se muestra en la figura.**
- **Si el mando a distancia no funciona correctamente o disminuye el alcance del mismo, cambie la pila por una nueva (CR2025).**

1. Extraiga la bandeja de las pilas como se muestra en la figura.
2. Coloque una pila nueva de acuerdo con la indicación de polaridad e introduzca completamente la bandeja de las pilas en su posición original.



- **Las pilas contienen sustancias químicas, de manera que siga las instrucciones a la hora de deshacerse de ellas.**
- **Material de perclorato: es posible que requiera una manipulación específica. Consulte [www.dtsc.ca.gov/hazardouswaste/perchlorate](http://www.dtsc.ca.gov/hazardouswaste/perchlorate).**

#### PRECAUCIÓN:

- **Alta tensión No abrir. Corre el riesgo de sufrir una descarga eléctrica. La máquina no contiene piezas manipulables por el usuario.**
- **La modificación del producto podría provocar una radiación de EMC peligrosa u otras situaciones de peligro.**

## SISTEMA DE SEGURIDAD DE ENERGÍA PROPIA

El sistema de seguridad de energía propia le permite mantener en la memoria los ajustes del reloj, la alarma y el día durante un máximo de 10 minutos cuando ocurre una interrupción de la corriente por ej. cuando se corta la luz.

Se apagarán completamente el reloj, la radio y la retroiluminación.

Si el suministro eléctrico volviera transcurridos más de 10 minutos y en la pantalla:

- parpadea la hora – deberá volver a introducir la hora del reloj.

## FUNCIONES BÁSICAS

### Para activar el sistema

- Pulse **POWER**.  
→ El sistema conmutará a la última fuente seleccionada.
- Pulse **TUNER/AUX** o **DOCK**.  
→ El sistema conmutará a la fuente seleccionada.

### Switching the system to standby mode

- En cualquier modo, press **POWER**.

### Desconexión temporal del volumen

Pulse **MUTE** en el mando a distancia para interrumpir el sonido inmediatamente.

→ La reproducción continuará sin sonido y el visualizador mostrará: **MUTE**.

- Para volver a activar la reproducción de sonido:
  - vuelva a pulsar **MUTE**;
  - ajuste los controles de volumen;
  - cambiar la fuente.

### Brillo de la Iluminación

Pulse **REPEAT ALARM** / **BRIGHTNESS CONTROL** una vez o más.

- El brillo del visualizador cambiará en esta secuencia:

**Brillo** → **Bajo** → **Apaga** → **Brillo**

## CONFIGURACIÓN DEL RELOJ Y DE LA FECHA

1. En cualquier modo, mantenga pulsado **TIME SET** hasta que los dígitos del reloj parpadeen.

2. Pulse **▶** para seleccionar el modo 12 horas/24 horas.

- Mantenga pulsado o pulse varias veces **◀◀ / ▶▶** para configurar y ajustar las horas.
- Pulse **TIME SET** para confirmar.  
→ Los dígitos del reloj correspondientes a los minutos parpadearán.
- Repita los **pasos 3 y 4** hasta que complete el resto de configuraciones para los minutos, el año, el mes y los días.

## SINTONIZADOR

- Pulse **TUNER/AUX** una vez para encender la radio(sólo FM).  
→ La pantalla muestra la frecuencia de radio de la última banda de ondas seleccionada. Aparece también el número de presintonía se está escuchando una presintonía. (**Véase 2**)
- Ajuste el sonido utilizando **VOL+/-**.
- Para las emisoras presintonizadas, pulse el botón **PRESET** respectivo (1-5) una vez o reiteradamente.

## SINTONIZACIÓN DE EMISORAS

- Mantenga pulsado **◀◀ / ▶▶** hasta que la frecuencia en la pantalla comience a cambiar.  
→ La pantalla mostrará "ScrH" (Buscando) durante la sintonización automática.  
→ Después de que el sistema sintonice una estación con suficiente recepción, la pantalla mostrará su frecuencia.
  - Para sintonizar una emisora de recepción débil, pulse **◀◀ / ▶▶** brevemente varias veces hasta obtener una recepción de sonido óptima.

### Para mejorar la recepción de la radio:

En **FM**, extienda por completo y sitúe la antena espiral para obtener una recepción óptima.

## ALMACENAMIENTO Y SELECCIÓN DE PRESINTONÍAS

Puede almacenar en memoria las frecuencias de hasta 5 emisoras de radio (FM).

- Sintonice la emisora que desee (Vea Sintonización de emisoras).
- Para memorizar una presintonía, mantenga pulsado brevemente uno de los botones **PRESET** de 1 a 5 hasta que escuche un pitido doble.  
→ La pantalla muestra el número de la presintonía seleccionada.
- Repita los pasos 1 y 2 para presintonizar otras emisoras.
  - Usted puede sobrescribir las presintonías.

- Pulse uno de los botones **PRESET** de 1 a 5 (o **PRESET ▼ / ▲** en el control remoto) para seleccionar una presintonía.  
→ Para visualizar la hora del reloj, pulse **▶▶** en el equipo.

## PARA UTILIZAR LA ALARMA

### GENERAL

Se pueden ajustar dos horas de alarma diferentes. Éste sistema es útil cuando, por ejemplo, usted necesita despertarse a diferentes horas durante la semana o el fin de semana:

- modo radio
- modo zumbador. La alarma del zumbador comienza suavemente y aumenta la frecuencia del tono en algunos segundos.
- modo base (sólo para iPod de Apple y GoGear SA9100 y SA9200 de Philips).

### CONFIGURACIÓN DE LA HORA DE LA ALARMA (**Véase 3**)

- En cualquier modo, mantenga pulsado **ALM1** o **ALM2** durante dos segundos.  
→ El icono de **ALM1 / ALM2** y los dígitos de la hora parpadean. También parpadea el icono del modo de alarma actual.
- Mantenga pulsado o pulse varias veces **◀◀ / ▶▶** para configurar y ajustar las horas.
- Pulse **ALM1** o **ALM2** para confirmar.  
→ El icono de **ALM1 / ALM2** y los dígitos de los minutos destellan.
- Mantenga pulsado o pulse varias veces **◀◀ / ▶▶** para configurar y ajustar los minutos.
- Pulse **ALM1** o **ALM2** para confirmar.

### CONFIGURACIÓN DEL MODO ALARMA

- Pulse **POWER** para cambiar a modo de espera.
- Seleccione la opción de modo de alarma: tanto reproductor conectado a la base (sólo para iPod de Apple y GoGear SA9100 y SA9200 de Philips) como zumbador o radio utilizando el control deslizante **DOCK•BUZZER•TUNER**.
  - En la configuración de la hora de la alarma, el reproductor conectado a la base (sólo para iPod de Apple y GoGear SA9100 y SA9200 de Philips), la radio o el zumbador se encenderán automáticamente.

### Consejos prácticos:

- Si ha seleccionado, **TUNER** compruebe que ha sintonizado con una emisora antes de apagar el aparato.
- Si ha seleccionado el modo de alarma **DOCK** (sólo para iPod de Apple y GoGear SA9100 y SA9200 de Philips), asegúrese de que ha conectado a la base el reproductor compatible, o el modo zumbador se seleccionará automáticamente
- Para comprobar el ajuste de la hora de alarma para **ALM1** o **ALM2**, pulse el botón **ALM1** o **ALM2**.

### APAGAR LA ALARMA

Existen tres modos para apagar la alarma. A menos que Vd. cancele por completo la alarma, la opción de **reactivación de la alarma a las 24 horas** será seleccionada automáticamente transcurridos 59 minutos desde que la alarma deja de sonar por primera vez.

### REACTIVACIÓN DE LA ALARMA A LAS 24HR

Si Vd. desea detener la función de alarma inmediatamente pero también desea mantener el ajuste de la alarma para el día siguiente:

- Pulse **POWER**.

### ALARMA DE REPETICIÓN

Esto permitirá que la alarma suene repetidamente en intervalos de 9 minutos.

- Mientras la alarma esté sonando, pulse **REPEAT ALARM / BRIGHTNESS CONTROL**.  
→ **ALM1** o **ALM2** parpadea en la pantalla durante la llamada de la alarma.
- Si lo desea, repita hasta 6 veces.

### CANCELAR LA ALARMA POR COMPLETO

- Pulse el botón **ALM1** o **ALM2** una o más veces hasta que **ALM1** o **ALM2** desaparezcan

### BASE (Véase 4)

Mediante la conexión del iPod/GoGear de Philips a su AJ300D puede escuchar el sonido del reproductor conectado a la base a través de los potentes altavoces del sistema Hi-Fi.

### Importante



- **AJ300D incluye dos tipos de base. Utilice el tipo de base designado, como se indica en el panel superior de la base suministrada, para GoGear de Philips o iPod de Apple.**

### REPRODUCTOR PORTÁTIL COMPATIBLE

- Modelos iPod de Apple con conectores de base de 30 clavijas:  
Nano de primera, segunda y tercera generación, iPod de quinta generación (vídeo), iPod touch y iPod classic.
- Reproductores GoGear de Philips con conectores de base, según se indica a continuación
  - HDD1420, HDD1620, HDD1630, HDD1635;
  - HDD1820, HDD1830, HDD1835;
  - HDD1840, 1850;
  - HDD6320, HDD6330
  - SA9100, SA9200

### CAMBIO DE LA BASE

El conector de iPod está pre-instalado con la unidad principal AJ300D. Para los usuarios de GoGear de Philips, cambie el conector suministrado de GoGear de Philips antes de utilizarlo.

- 1 Deslice el interruptor base ubicado junto al conector base hacia .
- 2 Saque la base.
- 3 Introduzca la base correspondiente de forma correcta. A continuación, sujete firmemente la base y pulse de forma simultánea el interruptor base hacia la posición .

### ADAPTADORES DE BASE

Antes de conectar el reproductor a la base, introduzca en la base el adaptador correspondiente para poder ajustar correctamente el reproductor que se va a conectar.

### Selección del adaptador de base correcto

- Se incluyen 4 adaptadores de base para iPod. Cada adaptador tiene una indicación que especifica a qué tipo de iPod corresponde.
- Para la base de GoGear de Philips, se incluyen 4 adaptadores de base de diferente tipo. Cada adaptador está marcado en la parte posterior con un número del "1" al "4". Estos números indican el ajuste de los reproductores GoGear de Philips siguientes:
  - "1" = HDD6320/6330
  - "2" = HDD1420/1620/1630/1635/1820/1830/1835
  - "3" = HDD1840/1850
  - "4" = SA9100/SA9200

## REPRODUCCIÓN DE IPOD DE APPLE/GOGEAR DE PHILIPS CON AJ300D

**1** Introduzca el iPod/GoGear en el conector de base.

**2** Pulse DOCK para cambiar al modo base.

- Antes de seleccionar la fuente DOCK, compruebe que ha conectado el reproductor GoGear de Philips.

→ En la pantalla de AJ300D, se muestra "HDD" cuando el reproductor GoGear está conectado, o "iPod" cuando éste está conectado.

**3** Para iPod, el reproductor conectado reproducirá automáticamente.

- Para GoGear de Philips, pulse para comenzar la reproducción si aún no lo ha hecho.

Notas:

- En el modo base, si ningún reproductor está conectado durante 15 minutos, AJ300D cambiará a modo de espera.
- Utilizando los botones (▶||, ◀◀, ▶▶) y **VOLUME** del AJ300D y el mando a distancia se pueden utilizar las siguientes funciones de reproducción de disco: Reproducción/Pausa, selección de la pista anterior/siguiente, rebobinado/avance rápidos (sólo disponible para iPod de Apple) y cambio de volumen.
- Los botones (▶||, ◀◀, ▶▶) y **VOLUME** del AJ300D y el mando a distancia sólo funcionan con la reproducción del contenido de audio almacenado en el reproductor conectado a la base.

## CARGA DE LA BATERÍA DE IPOD DE APPLE/GOGEAR DE PHILIPS UTILIZANDO LA BASE

Si acopla el iPod/GoGear de Philips y conecta la base al AJ300D, puede cargar el iPod/GoGear en el modo de espera y modo de encendido de AJ300D.

### DESCONEXIÓN AUTOMÁTICA

Este equipo tiene un temporizador integrado de desconexión automática, que permite a la radio apagarse automáticamente tras un periodo de tiempo establecido. Hay cinco opciones de desconexión automática

### Ajustar y apagar la Sleep

**1** Durante la reproducción, seleccione la opción de temporizador requerida pulsando SLEEP hasta que aparezca dicha opción.

→ La pantalla muestra (minutos)

120 → 90 → 60 → 30 → 15 → OFF → 120

**2** Después de unos segundos, el aparato se activa.

**3** Para cancelar la desconexión automática, pulse cualesquiera de las siguientes opciones:

– **POWER**

– **SLEEP** una o más veces hasta que **SLEEP** desaparezca de la pantalla.

### RESET (REAJUSTE)

Si recibe alguna interferencia externa por ej. una descarga de electricidad estática de una alfombra, una tormenta etc. que pueda afectar a las funciones electrónicas o la pantalla del aparato, RESET le permite borrar los ajustes anteriores y reintroducir los nuevos.

- Utilice un bolígrafo para presionar RESET, en la parte inferior del aparato.

### CONEXIÓN A UN APARATO EXTERNO

A través de los altavoces del AJ300D, puede escuchar la reproducción del aparato externo conectado.

**1** Pulse **TUNER/AUX** dos veces para seleccionar el modo AUX.

**2** Utilice el cable line-in suministrado para conectar la toma AUX del AJ300D a una toma AUDIO OUT (SALIDA AUDIO) o una toma de auriculares de un aparato externo (como un reproductor de CD, o VCR).

### MANTENIMIENTO

- Instale esta unidad cerca de la toma de CA y donde tenga fácil acceso al enchufe de alimentación de CA.
- Los aparatos no deben exponerse a las gotas o salpicaduras.
- No exponga el aparato a humedad, lluvia, arena o excesivo calor emitido por equipos de calefacción o por la luz directa del sol.
- Para limpiar su aparato, utilice un paño suave humedecido o una gamuza de chamois. No utilice productos de limpieza que contengan benceno, disolvente, etc. dado que podrían dañar la carcasa.
- Cuando se usa el conector MAINS u otro dispositivo acoplador como dispositivo de desconexión, debe estar siempre disponible.
- No exponga las pilas (batería o pilas instaladas) a temperaturas altas como, por ejemplo, la luz del sol, el fuego o similares.



## ESPECIFICACIONES

Consumo de energía.....	24 W
Potencia de salida.....	2 x 6 W RMS
Dimensiones (anch. x alt. x prof.).....	161 x 191 x 164 (mm)
Peso.....	1.34 kg

## RESOLUCIÓN DE PROBLEMAS

Si se produce un fallo, compruebe primero los puntos de la lista inferior antes de llevar el aparato a reparar.

Si Vd. no puede solucionar un problema siguiendo estos consejos, consulte con su distribuidor o servicio técnico.

**ADVERTENCIA:** *Bajo ninguna circunstancia debe Vd. intentar reparar el aparato, dado que esto invalidaría la garantía. ¡No abra el aparato porque existe riesgo de descarga eléctrica!*

### No hay sonido

---

- El volumen no ha sido ajustado
- Ajuste el VOLUME
- El equipo se ha silenciado.
- Pulse "MUTE" en el mando a distancia para activar el sonido de la reproducción.

### No hay luz de fondo / Fallo en el funcionamiento del visualizador / la radio y la alarma no funcionan

---

- Mal funcionamiento eléctrico
- Desenchufe el cable de alimentación y, a continuación, vuelva a enchufarlo.

### Sonido intermitente de chisporroteos durante la recepción en FM

---

- Señal débil
- Extienda y coloque la antena espiral

## La alarma no funciona

---

- No se ha ajustado el horario/ la función de la alarma
- Vea **AJUSTE DE LA ALARMA**(El modo base es para el iPod de Apple y GoGear SA9100 y SA9200 de Philips.)
- El volumen de la radio es demasiado bajo
- Incremente el volumen

## Funcionamiento de la base

---

- El desplazamiento por el menú o la reproducción de fotografías del reproductor conectado a la base no pueden realizarse con los botones del AJ300D ni el mando a distancia.
- Los botones del AJ300D y el mando a distancia permiten controlar sólo la reproducción de contenido de audio. Para desplazarse por el menú, utilice los controles del reproductor conectado a la base.
- Algunos botones de AJ300D y su mando a distancia no funcionan.
- Sólo funcionan los botones ( ►II, ◀◀, ►► y VOLUME ). Para GoGear de Philips, las opciones de rebobinado/avance rápidos no están disponibles

## Información medioambiental

El embalaje esta compuesto de tres materiales fácilmente separables: cartón (la caja), poliestireno expandible (amortiguación) y polietileno (bolsas, plancha protectora de espuma).

**El aparato está fabricado con materiales que se pueden reciclar si son desmontados por una empresa especializada. Observe las normas locales concernientes a la eliminación de estos materiales, pilas usadas y equipos desechables.**

***This product complies with the FCC-Rules, Part 15 and with 21 CFR 1040.10. Operation is subject to the following two conditions:***

- 1. This device may not cause harmful interference, and***
- 2. this device must accept any interference received, including interference that may cause undesired operation.***

## Canada

### English:

This digital apparatus does not exceed the Class B limits for radio noise emissions from digital apparatus as set out in the Radio Interference Regulations of the Canadian Department of Communications. This Class B digital apparatus complies with Canadian ICES-003.

### Français :

Cet appareil numérique n'émet pas de bruits radioélectriques dépassant les limites applicables aux appareils numériques de Classe B prescrites dans le Règlement sur le Brouillage Radioélectrique édicté par le Ministère des Communications du Canada. Cet appareil numérique de la classe B est conforme à la norme

## GARANTÍA LIMITADA PHILIPS UN (1) AÑO

### COBERTURA DE GARANTÍA:

La obligación de la garantía PHILIPS se limita a los términos establecidos a continuación.

### QUIÉNES ESTÁN COBIERTOS:

Philips le garantiza el producto al comprador original o a la persona que lo recibe como regalo contra defectos en los materiales y en la mano de obra, a partir de la fecha de la compra original ("periodo de garantía") en el distribuidor autorizado. El recibo de ventas, donde aparecen el nombre del producto y la fecha de la compra en un distribuidor autorizado, se considerará comprobante de esta fecha.

### LO QUE ESTÁ COBIERTO:

La garantía Philips cubre productos nuevos si se produce algún defecto en el material o la mano de obra y Philips recibe un reclamo válido dentro del periodo de garantía. A su propia discreción, Philips (1) reparará el producto sin costo, usando piezas de repuesto nuevas o reacondicionadas; (2) cambiará el producto por uno nuevo o que se ha fabricado con piezas nuevas o usadas utilizables, y que sea al menos funcionalmente equivalente o lo más parecido al producto original del inventario actual de Philips; o (3) reembolsará el precio de compra original del producto.

Philips garantiza productos o piezas de repuesto proporcionados bajo esta garantía contra defectos en los materiales y en la mano de obra durante noventa (90) días o por el resto de la garantía del producto original, lo que sea lo que promoció más cobertura. Cuando se cambia un producto o una pieza, el artículo que usted recibe pasa a ser de su propiedad y el que le entrega a Philips pasa a ser propiedad de éste último. Cuando se proporcione un reembolso, su producto pasa a ser propiedad de Philips.

**Nota:** Cualquier producto que se venda y que esté identificado como reacondicionado o reemplazado tiene una garantía limitada de noventa (90) días.

El producto de reemplazo sólo se puede enviar si se cumplen todos los requisitos de la garantía. El incumplimiento de tales requisitos puede ocasionar un retardo.

### LO QUE NO SE COBRE: EXCLUSIONES Y LIMITACIONES:

La garantía limitada se aplica sólo a los productos nuevos fabricados por Philips o para Philips que se pueden identificar por la marca registrada, el nombre comercial o por tener el logotipo correspondiente. Esta garantía limitada no se aplica a ningún producto de hardware ni de software que no sea Philips, incluso si viene empaquetado con el producto que si se vende junto con éste. Los fabricantes, proveedores o editores que no sean Philips pueden proporcionar una garantía por separado para sus propios productos empaquetados con el producto Philips.

Philips no es responsable por ningún daño o pérdida de programas, datos u otra información almacenados en algún medio contenido en el producto, ni por ningún producto o pieza que no sea Philips que no esté cubierta por esta garantía. La recuperación o la reinstalación de programas, datos u otra información no está cubierta por esta garantía limitada.

Esta garantía no se aplica (a) a daños causados por accidente, abuso, mal uso, negligencia, mala aplicación o a productos que no sean Philips; (b) a daño provocado por servicio realizado por

*Esta garantía le otorga derechos legales específicos. Usted puede tener otros derechos que varían entre los diferentes estados y provincias.*

cualquier persona distinta de Philips o de un establecimiento de servicio autorizado de Philips; (c) a productos o piezas que se hayan reparado o reemplazado por la autorización escrita de Philips; (d) si se ha retirado o dañado el número de serie de Philips; y tampoco se aplica la garantía a (e) productos, accesorios o insumos vendidos TAL COMO ESTÁN sin garantía de ningún tipo, lo que incluye productos Philips vendidos TAL COMO ESTÁN por algunos distribuidores.

### Esta garantía limitada no cubre:

- Los costos de envío al devolver el producto defectuoso a Philips.
- Los costos de mano de obra por la instalación o configuración del producto, el ajuste de controles del cliente en el producto y la instalación o reparación de piezas de antena o fuente de señal externas al producto.
- La reparación del producto o el reemplazo de piezas debido a instalación o mantenimiento inadecuada, a conexiones hechas a un suministro de voltaje inadecuado, sobrevoltaje de la línea de alimentación, daño causado por relámpagos, imágenes retenidas o marcas en la pantalla producto de la visualización de contenido fijo durante periodos prolongados, reparaciones cosméticas debido al desgaste normal, reparaciones no autorizadas u otras causas que no se encuentren bajo el control de Philips.
- Daños o reclamos por productos que no están disponibles para su uso, por datos perdidos o por pérdida de software.
- Daños debido a mala manipulación en el transporte o accidentes de envío al devolver el producto a Philips.
- Un producto que requiera modificación o adaptación para permitir su funcionamiento en algún país que no sea el país para el que se diseñó, fabricó, aprobó y/o autorizó o la reparación de productos dañados por estas modificaciones.
- Un producto que se use para propósitos comerciales o institucionales (lo que incluye, entre otros, los de alquiler).
- La pérdida del producto en el envío y cuando no se pueda proporcionar una firma que verifique el recibo.
- No operar según el Manual del propietario.

### PARA OBTENER AYUDA EN LOS EE.UU., PUERTO RICO O EN LAS ISLAS VÍRGENES DE LOS EE.UU.:

Comuníquese con el Centro de Atención al Cliente al:  
1-888-PHILIPS (1-888-744-5477)

### PARA OBTENER AYUDA EN CANADÁ...

1-800-661-6162 (si habla francés)  
1-888-744-5477 - (Si habla inglés o español)

LA REPARACIÓN O EL REEMPLAZO, SEGÚN LO DISPONE ESTA GARANTÍA, ES LA SOLUCIÓN EXCLUSIVA PARA EL CLIENTE. PHILIPS NO SERÁ RESPONSABLE DE LOS DAÑOS INCIDENTALES O INDIRECTOS QUE INFRINJAN ALGUNDA GARANTÍA EXPRESA O IMPLÍCITA SOBRE ESTE PRODUCTO. CON EXCEPCIÓN DE LO QUE PROHÍBE LA LEY VIGENTE, TODA GARANTÍA IMPLÍCITA DE COMERCIABILIDAD Y ADECUACIÓN PARA UN PROPÓSITO PARTICULAR EN ESTE PRODUCTO ESTÁ LIMITADA EN DURACIÓN A LO QUE ESPECIFIQUE ESTA GARANTÍA.

Algunos estados no permiten las exclusiones ni la limitación de los daños incidentales o indirectos, ni permiten limitaciones sobre la duración de la garantía implícita, de modo que las limitaciones o exclusiones anteriores pueden no aplicarse a usted.

## Free Manuals Download Website

<http://myh66.com>

<http://usermanuals.us>

<http://www.somanuals.com>

<http://www.4manuals.cc>

<http://www.manual-lib.com>

<http://www.404manual.com>

<http://www.luxmanual.com>

<http://aubethermostatmanual.com>

Golf course search by state

<http://golfingnear.com>

Email search by domain

<http://emailbydomain.com>

Auto manuals search

<http://auto.somanuals.com>

TV manuals search

<http://tv.somanuals.com>