

DVD Video Player
Owner's Manual



Let's make things better.



PHILIPS

一般信息

由于DVD电影通常在不同国家的发行时间不同，所有播放机均有一个区域码，碟片可能也会有一个备选的区域码。如果您装入的碟片其区域码与播放机不符，您将会在荧光屏上看到区域码提示。此时，碟片将不能播放，必须退出。



经杜比实验室授权生产。“杜比”，“Dolby”，和双D标志是杜比实验室的商标。

由于某些碟片有新的版权保护手段或增强了版权保护手段，飞利浦不能保证该DVD播放机能完全播放这些有特殊保护的碟片。若您在播放这种类型的碟片时遇到困难，请与该碟片的供应商联络。

警告
(警告标牌: 在播放机的后面板)

请不要在待机或开机状态连接各种电源线或改变连接。

供顾客使用

请仔细阅读写在您的DVD-VIDEO机组背面的资料，并填写有关信息。请保存此信息以供日后参考。

型号 _____
编码 _____

激光的安全措施

本影碟机使用一台激光机。只有合格的维修人员才可打开机盖或进行维修工作，以防眼睛受到损害。

若非根据本文中的明确指示而对有关程序进行任何控制，或更改或使用将可导致有害的辐射。

| | |
|-----------|---------------------------------|
| 激光 | |
| 种类 | 半导体激光 GaAlAs |
| 波长 | 650 nm (DVD) 780 nm (VCD/CD) |
| 输出功率 | 7 mW (DVD) 10 mW (VCD/CD) |
| 光线偏差 | 60 度 |

注意
打开机壳可能有肉眼可见或不能见的激光辐射。避免接触到光线。

| | |
|----------------------------------|-----------|
| 简介 | |
| 环境信息..... | 4 |
| 装箱清单..... | 4 |
| 安全信息..... | 4 |
| 书中涉及到的符号的说明..... | 4 |
| 功能概述 | |
| 前面板和后面板..... | 5 |
| 遥控器..... | 6 |
| 准备事项 | |
| 基本连接..... | 7 |
| 视频的连接..... | 7 |
| 音频的连接..... | 8 |
| 连接可选择设备..... | 8 |
| 安装遥控器的电池..... | 9 |
| NTSC/PAL制式转换..... | 9 |
| 打开电源..... | 10 |
| 功能操作 | |
| 播放前的基本操作..... | 10 |
| 基本操作..... | 10 |
| 播放中的图象控制..... | 10 |
| 播放中的音响控制..... | 11 |
| 重复播放..... | 11 |
| 段落重复播放功能..... | 11 |
| 5碟续播功能..... | 11 |
| 屏幕信息显示功能..... | 12 |
| 画面变焦功能..... | 12 |
| DVD独特功能 | 12 |
| 标题播放..... | 12 |
| 章节播放..... | 12 |
| 多角度播放..... | 12 |
| 多语言功能..... | 12 |
| 多字幕功能..... | 12 |
| VCD&SVCD的独特功能 | 13 |
| 播放控制功能..... | 13 |
| 浏览功能..... | 13 |
| PICTURE CD & MP3 CD播放 | |
| 功能简介..... | 14 |
| 基本操作..... | 14 |
| 自动播放..... | 14 |
| 选曲功能..... | 14 |
| JPEG和MP3同时播放..... | 14 |
| 浏览功能..... | 14 |
| 多角度效果播放功能..... | 14 |
| 播放速度控制功能..... | 14 |
| 图象放大功能..... | 14 |
| 卡拉OK与复读复唱 | |
| 卡拉OK基本操作..... | 15 |
| 卡拉OK功能设置..... | 15 |
| 复读复唱功能操作..... | 15 |

| | |
|-----------------------------|-----------|
| 系统设定 | |
| 基本操作..... | 16 |
| 通用设定菜单..... | 16 |
| 碟片锁..... | 16 |
| 编程..... | 16 |
| VFD显示..... | 17 |
| 画面显示语言..... | 17 |
| 屏幕保护..... | 17 |
| 扬声器设定菜单 | 17 |
| DOWNMIX模式..... | 17 |
| 动态范围压缩..... | 17 |
| 中置扬声器..... | 18 |
| 后置扬声器..... | 18 |
| 低音扬声器..... | 18 |
| 中置延时..... | 18 |
| 后置延时..... | 18 |
| 低音重定向..... | 18 |
| 测试扬声器..... | 19 |
| Pro Logic 设定菜单 | 19 |
| 数码音频设定..... | 19 |
| 数码音频输出..... | 19 |
| LPCM 96K 模式..... | 19 |
| 视频输出模式设定 | 20 |
| 视频输出方式..... | 20 |
| 电视机形式..... | 20 |
| 电视机制式..... | 20 |
| 灵智图象控制功能 | 21 |
| 显示模式..... | 21 |
| 亮度..... | 21 |
| 对比度..... | 21 |
| 饱和度..... | 21 |
| 初期设定 | 22 |
| 伴音语言选择..... | 22 |
| 字幕语言选择..... | 22 |
| 碟片菜单语言..... | 22 |
| 密码..... | 22 |
| 成人控制..... | 23 |
| 缺省设置..... | 23 |
| MP3播放模式..... | 23 |

| | |
|-------------|----|
| 技术参数 | |
| 技术参数..... | 24 |

| | |
|-------------|----|
| 维护保养 | |
| 维护保养..... | 24 |

| | |
|---------------|----|
| 请人维修之前 | |
| 请人维修之前..... | 25 |

简介

欢迎您购买飞利浦DVD影碟机。该使用说明书将向您介绍操作方法。

环境信息

我们已把多余的包装材料省掉，并尽量把包装物分为如下三类物质：纸板（纸箱），聚苯乙烯发泡胶（缓冲作用）和聚乙烯（胶袋，保护用的发泡胶纸）。

如果由专业公司拆卸本机，机内所有材料均可回收再用。请遵守当地对于处置包装材料，废弃电池及废旧设备的有关法规。

装箱清单

- DVD光碟播放机
- 带电池的遥控器
- 音频连接线
- 视频连接线
- 使用说明书

安全信息

- 在操作本机之前，应先确定本机标牌上的操作电压是否与您当地的电源电压相同。若不同，请向您的经销商咨询。标牌位于本机后部。
- 请将本机放置在坚固的平面上。
- 将本机放置在通风良好的地方，以防止本机内部热量聚集。确保机体的后部和顶部及四周分别有10厘米（4英寸）和5厘米（2英寸）的空隙。
- 请勿让本机，电池或光碟接触过量湿气、雨水、砂石或其它热源。

- 若直接将本机从较冷地点搬至较热地点，或放置在一个非常潮湿的房间里，本机内的光碟唱机的镜头可能会出现水汽凝结。当此情况发生时，光碟唱机将无法进行正常的操作。可将本机电源开启约一个小时，别放入唱片，直至本机可以正常工作为止。
- 本机的机械部件使用自润滑式轴承，不可任意使用润滑油或油脂。
- 当本机处于预备状态时仍会消耗能量。若要完全切换本机的电源，请将交流电源插头从墙上插座拔下。

书中涉及到的符号的说明

以下四种符号在标题中显示的意义如下：

| | |
|---|--------------|
|  | 该描述适用于DVD碟片 |
|  | 该描述适用于VCD碟片 |
|  | 该描述适用于CD碟片 |
|  | 该描述适用于SVCD碟片 |

注意!

- 对于某些DVD光碟，播放机只能执行部分功能。

功能概述

前面板和后面板

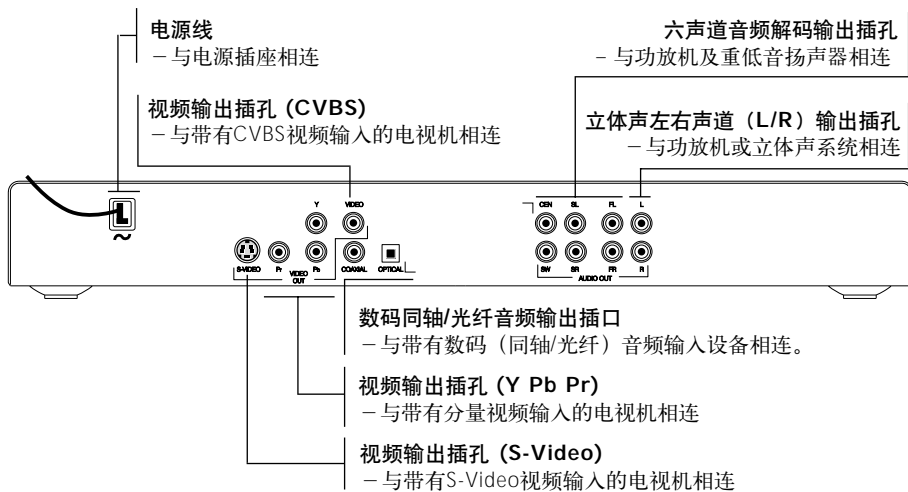
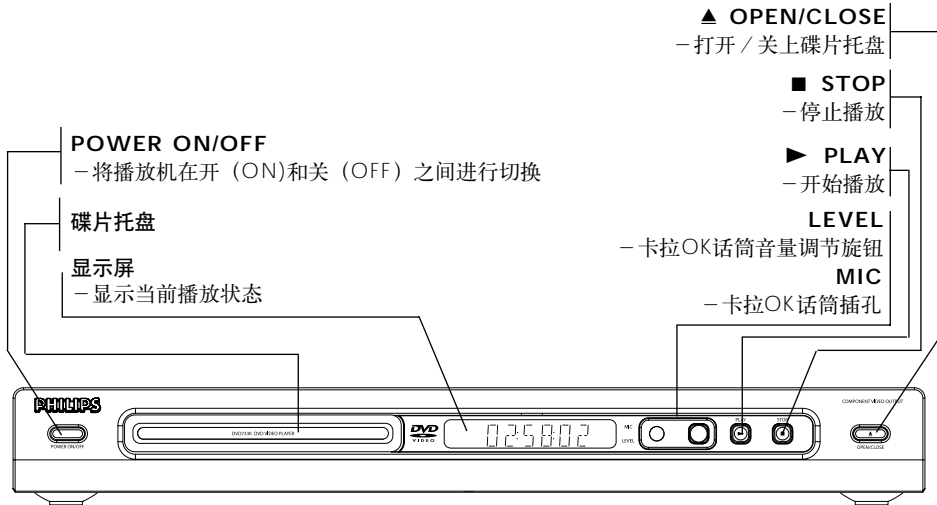

注意：请别触摸背面板连接器上插孔内的针脚，静电放电可能会对设备造成永久损坏。

功能概述

遥控器

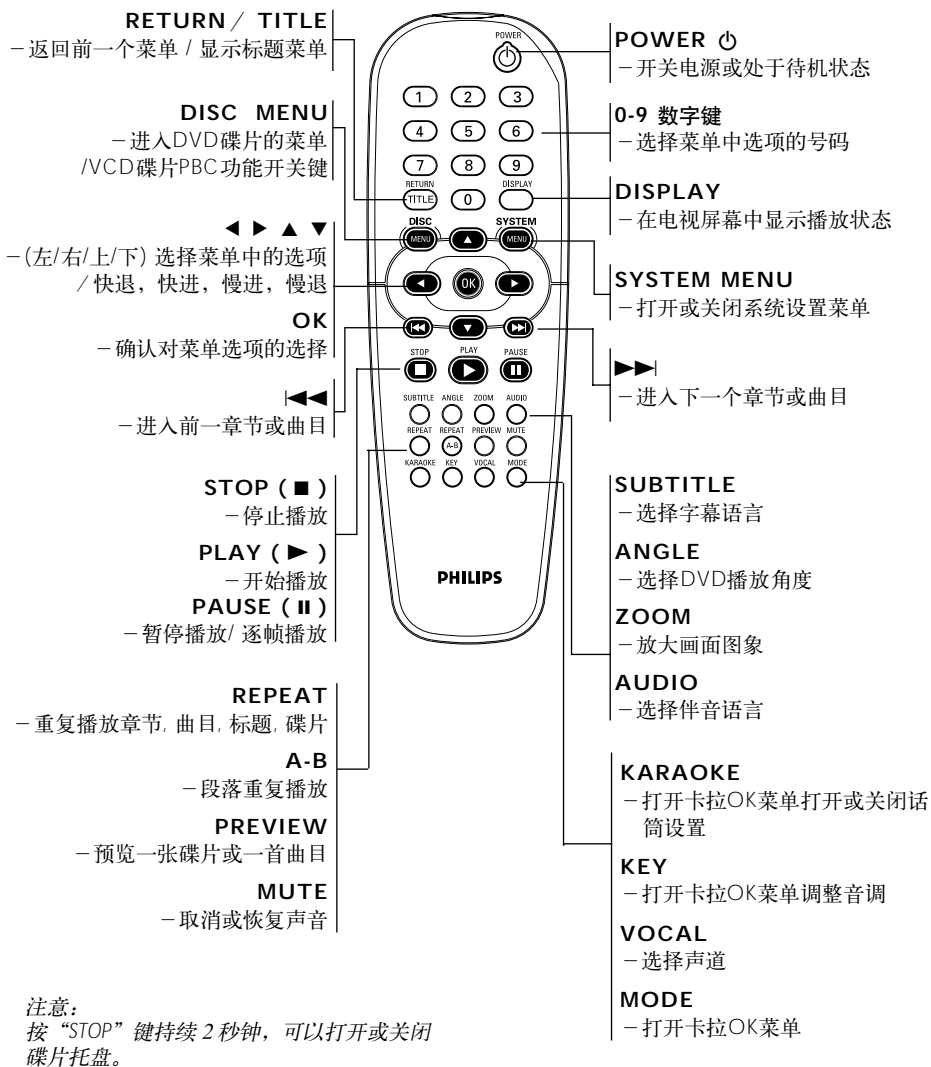

基本连接

- 请参阅您的电视机，录像机，立体声系统或者其它设备的说明书以便选择最好的连接方法。

- 根据您现有的设备，进行以下连接。

我们将尽可能向您介绍最适合您的连接方法

Video Connections

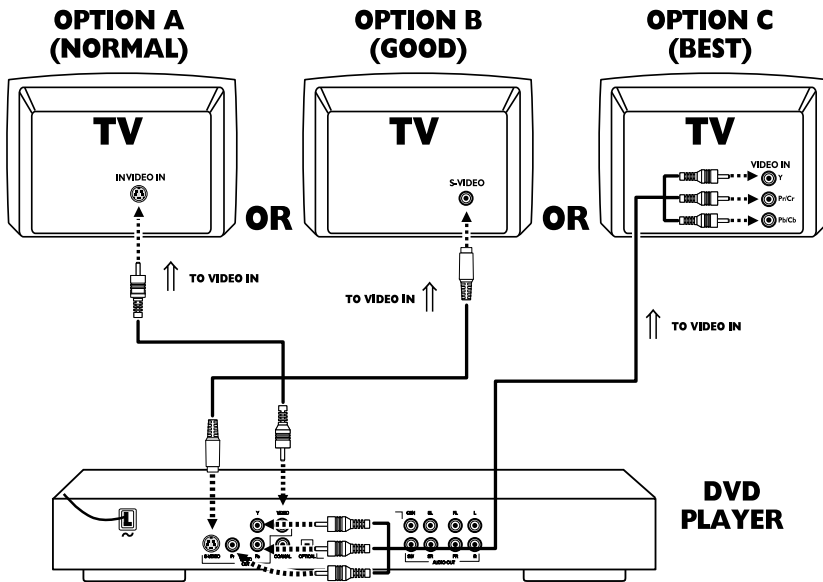

视频的连接

如果您的电视机上有CVBS输入端子，

- 用随机附赠的电缆将播放机后面的视频输入插口与电视机的视频输入插口连接。

如果您的电视机有S-Video输入端，

- 用S端子视频连接线（未附）连接播放机后面的S-Video连接端子及电视机的S-Video连接端子。

如果您的电视机有色差端子(Y/Pb/Pr)，

- 用Y/Pb/Pr视频连接线（未附）连接播放机及电视机后面的Y/Pb/Pr连接端子。

警告: 分量视频和S-video不能同时工作，请按照章节[Video output]所述的设置方法进行设定。

警告!

— 在电源开启的情况下，请不要插拔连接线。

— DVD碟片是受版权保护的，请不要将播放机与录像机连接，以免图象出现扭曲。

— 请不要将DVD播放机的音频输出与设备的PHONO IN输入连接起来。

准备事项

音响

- 1 数字化音频可以提供更清晰的音响效果。将播放机的数字音频输出口（同轴或光纤）连接到您的功放系统上。
- 2 如果没有数字输出模式，可将播放机的红白音频接口和您的功放系统或电视机连接起来。

音频的连接

- 1 您可以根据本机已有的立体声音频输出方式选择其一与立体声系统相连接。
- 2 将播放机左右声道的插口与电视机的左右声道的插口相连接。

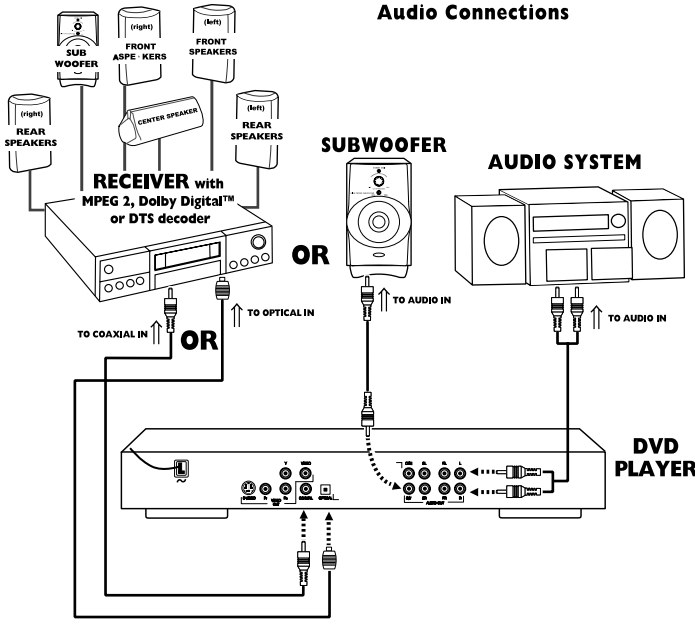

连接可选择设备

- 带有内置MPEG 2, Dolby Digital™或 DTS 解码器的数字音响系统可以使您仿佛置身于剧院或音乐厅之中。

如果您的播放器具备Dolby Digital™, MPEG 2 或 DTS 解码器, 用数码同轴 / 光纤光缆连接A/V放大器

- 数码同轴电缆和光纤光缆是常用的影音线。将数码同轴 / 光纤音频输出连接到放大器相应的输入上。然后设置播放机的「SPDIF OUT」选项, 启动播放机的数字输出功能 (参阅「SETUP MENU」一章)。

连接 6 声道解码输出至A/V功放机

- 本DVD播放机具有 6 声道解码输出功能, 可连接A / V功放机的 6 声道输入端子。您将需将 6 根音频线 (不随机附送) 连接DVD播放机及A / V功放机的对应端口。然后设置播放机的「SPEAKER SETUP」选项, 关闭 DOWNMIX模式, 启动播放机的6声道解码输出功能 (参阅「SETUP MENU」一章)。

注意:

—如果数字输出的音频格式与外部设备不匹配, 外部设备传出的声音将会出现故障。

安装遥控器的电池

- 1 打开电池仓盖。
- 2 按电池盒内的提示将电池插入电池盒。
- 3 盖上盖子。

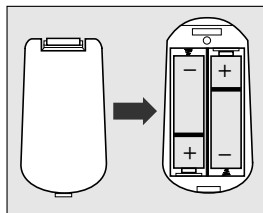

注意:

- 如果您的电视机既有NTSC 制式也有PAL制式，可以选择 AUTO选项。
- 图象转换可能会带来图象扭曲。这是正常的。建议您使用AUTO选项，自动转换制式。

警告!

- 当您在很长一段时间内不会使用遥控器时，请将电池取出。
- 不要将新旧电池混用。
- 电池本身含有化学成份，请将其及时放到合适的地方，尽量远离小孩。

遥控器的使用

- 将遥控器对准播放机的红外线接收头。
- 避免跌落遥控器或碰到其他振动。
- 请勿将遥控器放在过于湿热的地方。
- 避免将遥控器浸到水。

NTSC/PAL 制式转换

该播放机有NTSC/PAL制式转换功能。使碟片和该播放机的视频输出模式一致。转换规则如下:

| 碟片 类型 | 格式 | 输出格式 选择模式 | | |
|----------|------|--------------|-----|------|
| | | NTSC | PAL | AUTO |
| DVD | NTSC | NTSC | PAL | NTSC |
| | PAL | NTSC | PAL | PAL |
| VCD | NTSC | NTSC | PAL | NTSC |
| | PAL | NTSC | PAL | PAL |

准备事项

打开电源

- 1 打开电视机和DVD。
- 2 将电视机设置到正确的视频输入频道 (比如, EXT1, EXT2, AV1, AV2, AUDIO/VIDEO等等请参阅您的电视机使用手册)。→ 播放器的显示屏亮起, 默认屏幕界面显示在电视机上。
- 3 如果您要使用外部设备 (比如, 功放等) 开启这些设备并将之与DVD播放机正确的连接起来(请参阅该设备的使用说明)。

功能操作

播放前的基本操作

- 1 按**POWER ON/OFF**键。
- 2 按播放机前面板上的**OPEN/CLOSE**键打开碟片托盘。
- 3 将所选碟片带有标签的一面朝上装入托架中。
- 4 再次按下播放机前面板上的**OPEN/CLOSE**关上托盘。
→ 播放机正确识别碟片类型后, 将自动播放。

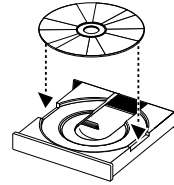

注意:

- DVD碟片一般都有区域编码。你的播放机不能播放与之区域设置不同的碟片。
- 若“碟片锁”设置为LOCK并且欲播放的碟片在碟片锁功能的控制范围内, 必须正确输入4位密码才可进行正常播放。(参看“碟片锁”)

基本操作

播放中的图象控制

停止 **DVD** **VCD** **CD** **SVCD**

- 1 在播放中按**STOP**键时, 本视盘机停止播放并自动记忆停止播放点, 再按**PLAY**键时, 播放机会从停止播放点继续播放此碟片。当连续按**STOP**键两次停止播放时, 再按**PLAY**键, 播放机会从起点播放此碟片。

暂停 / 步进 **DVD** **VCD** **CD** **SVCD**

- 1 在播放进程中, 按遥控器上的**PAUSE**键, 此时播放暂停, 电视屏幕上保持静止的画面。
- 2 每按遥控器上**PAUSE**键一次, 将可得到下一帧静止画面。
- 3 按**PLAY**键恢复正常播放。

搜索 **DVD** **VCD** **CD** **SVCD**

- 1 在播放进程中, 按**▶**或**◀**键快速搜寻所要的段落。
- 2 多次按**▶**或**◀**键, 可选择不同的速度搜索。
- 3 当已搜寻至所要的段落, 按**PLAY**键 (或前面板上的**PLAY**键)进入正常的播放。

慢放

DVD

- 1 在播放进程中，按遥控器上的▲或▼键，可以观看慢放效果。
- 2 按遥控器上的▲或▼键，可以选择不同的慢进或慢退速度，向前或向后进行精确搜索。
- 3 按PLAY键恢复正常的播放速度。

VCD SVCD

- 1 在播放进程中，按遥控器上的▲键，可以观看慢放效果。
- 2 按遥控器上的▲键，可以选择不同的慢进速度，向前进行精确搜索。
- 3 按PLAY键恢复正常的播放速度。
注意：慢退功能不适用于super VCD/VCD/CD碟。

播放中的音响控制

静音功能 DVD VCD CD SVCD

- 1 在播放进程中，按遥控器上的MUTE键开启静音功能，则本视盘机关闭音频输出。
- 2 再按遥控器上MUTE键取消静音功能。

环绕声功能 DVD VCD CD SVCD

播放机的音频处理模块可产生模拟环绕声音效。

- 1 按DISPLAY键。
- 2 按◀▶选中3D选项。
- 3 按▲▼键打开或关闭环绕声功能。

注意：开启环绕声时，应该在设置菜单中将[SPEAKER SETUP]菜单中[DOWNMIX]选项设为STEREO, LT/RT 或VSS。

声道选择功能 VCD CD SVCD

- 1 超级VCD可录制两路立体声音频输出，用于卡拉OK伴音、伴唱或用于不同的伴音语言。
- 2 按遥控器上的AUDIO键选择音频声道。
- 3 VCD输出一路立体声音频，按遥控器上的AUDIO键，可以选择输出左声道、右声道、左伴唱、右伴唱或者立体声输出。

重复播放

DVD

标题章节重复播放

- 第一次按REPEAT键，重复播放整个章节。
- 第二次按REPEAT键，重复播放整个标题。
- 第三次按REPEAT键，退出重复播放方式。

VCD CD

曲目 / 碟片的重复播放

在PBC OFF状态下，

- 重复播放一首曲目，按REPEAT键。
- 再次按下遥控器上REPEAT键，自动重播整张碟片。
- 第三次按遥控器上REPEAT键，重复播放取消。

段落重复播放功能 DVD VCD CD

DVD碟片的段落选择范围为一个标题。
VCD和CD碟片的段落选择范围为一个曲目。

- 1 第一次按REPEAT A-B键，设置段落播放起点。
- 2 第二次按REPEAT A-B键，设置段落播放终点。
→ 视盘机开始播放起点与终点之间的片段。
- 3 第三次按REPEAT A-B键，取消段落播放方式。

5碟续播功能

DVD SVCD VCD CD

播放机可以从上次碟片停止播放的地方继续播放。但请记住，只能续播前5张碟，并且是因按STOP键、OPEN键和遥控器上的⏏键停止播放的。

- 1 将碟片放在仓门里。
- 2 在读碟期间，按PLAY键，光碟机会自动从停止播放点继续播放此碟片。

功能操作

屏幕信息显示功能(On-Screen Display)

(DVD) (VCD) (SVCD)

屏幕信息显示功能用于显示碟片播放的相关信息。

→ 按遥控器上**DISPLAY**键开启/关闭屏幕信息显示功能。

标题选择

- 1 按 **◀▶** 键选择标题输入区域。
- 2 按 **▲▼** 键更改章节号码。
→ DVD播放机将从该标题进行播放。

章节选择

- 1 按 **◀▶** 键选择章节输入区域。
- 2 按 **▲▼** 键更改章节号码。
→ DVD播放机将从该章节进行播放。

选时播放功能

- 按 **◀▶** 键选择时间输入区域。
对于DVD碟片：
→ CC 表示当前章节已经播放了的时间。
CR 表示当前章节的剩余播放时间。
TC 表示当前标题已经播放了的时间。
TR 表示当前标题的剩余播放时间。
对于Super VCD 和VCD碟片：
→ DC 表示该碟片已经播放了的时间。
DR 表示该碟片的剩余播放时间。
TC 表示当前曲目已经播放了的时间。
TR 表示当前曲目的剩余播放时间。
按**▲**键进行选择。
- 按**◀▶**键，选择时间输入区域，直接设定碟片起始播放时间。
→ 按数字键，从左到右输入一个有效的时间，例如：0:34:27。
→ 按**OK**键确认。

画面变焦功能 (DVD) (VCD) (SVCD)

图象放大功能可以使视频图象放大。

- 1 在播放进程中，按遥控器上的**ZOOM**键，将会得到放大的图像。
→ 按遥控器上**▲▼◀▶**观看被放大图像的其它部分。
→ 放大过程中，碟片继续播放。
- 2 再按遥控器上的**ZOOM**键直到回到正常的播放方式。

注意：画面变焦功能不适用PAL制DVD碟片或某些碟片。

DVD 独特功能

标题播放 (DVD)

DVD碟片由标题和章节组成，一张DVD碟片有一个或几个标题。这取决于碟片内容(比如，电影，视频片段等)。

- 在播放DVD碟片时，电视屏幕上会出现标题目录。也可以按**TITLE**键回到标题目录。
→ 按**▲▼◀▶**或数字键，选择要播放的标题。
→ 按**OK**键播放选择的标题。

章节播放 (DVD)

每个标题还会由一个或几个章节组成。

- 播放过程中的任意时刻，您都可以按**DISC MENU**键回到章节目录。(如果播放标题有章节菜单)
→ 按**▲▼◀▶**或数字键，选择要播放的章节。
→ 按**OK**键播放选择的章节。
→ 若您已选定一个章节，还可以按**◀◀**或**▶▶**键转到另外所需的章节。

多角度播放 (DVD)

某些DVD碟片可能含有同时从几个不同角度拍摄的场景，对于这样的DVD碟片，可以按遥控器上的**ANGLE**键，从几种不同的角度观看同样的场景。

- 在播放过程中，按**ANGLE**键直到选择了需要的角度为止。
注意：此功能只适用于录制了几种不同角度的DVD碟片。

多语言功能 (DVD)

- 在播放过程中，按**AUDIO**键，直到选择了需要的伴音语言为止。
注意：此功能只适用于碟片上录制了多音频语言的碟片。

多字幕功能 (DVD) (SVCD)

- 在播放过程中，按**SUBTITLE**键，直到选择了需要的字幕为止。
- 按**SUBTITLE**键大约2秒钟关闭/开启字幕显示。
注意：此功能只适用于录制有多种字幕语言的碟片。

VCD & SVCD 的独特功能

播放控制功能 (PBC)

PBC 功能可以使您在播放VCD&SVCD之前进入章节索引菜单或画面浏览荧幕, 选择播放喜欢的章节。

如果您希望使用该功能, 在 [停止] 或 [播放] 状态下,

- 1 按下DISC MENU键, 再按PLAY键 (PBC开)。
 - 注意屏幕上的提示。
- 2 按◀◀ 或 ▶▶ 键选择上一页或下一页目录。
 - 如果索引菜单中的曲目是用数字标识的, 您可以按遥控器上的数字键直接选择播放曲目。
 - 按OK键播放曲目。
- 3 在播放过程中, 可按遥控器上RETURN键返回目录表。

注意:

- 目录表的结构 (电视屏幕上的资讯) 取决于盘片的内容。请参阅盘片说明。
- 如果碟片本身不具有PBC控制信息, 则无法使用PBC播放控制功能。

若您希望跳过目录选择直接开始播放碟片

- 1 按下DISC MENU键关闭此功能 (PBC关)。
 - 对于卡拉OK碟, 即使关闭了播放控制功能, 您仍然可以按遥控器上的◀◀ 或 ▶▶ 键, 或前面板上的◀◀ 或 ▶▶ 键, 选择播放曲目。

浏览功能

在停止状态下, 按PREVIEW键进入浏览功能菜单。



- 1 浏览功能
 - 此功能将碟片上的所有曲目全屏状态顺序播放几秒钟, 使用户对此碟片的内容有一个大致的了解
 - 按数字键1
 - 按OK键选择浏览功能
 - 按STOP键退出此功能

2 全碟曲目九画面浏览

此功能将碟片上的曲目以九画面形式显示在屏幕上, 使用户对此碟片的内容有一个大致的了解



- 按数字键2
- 按OK键选择全碟浏览功能
- 按◀◀ 或 ▶▶ 可选择上一页/下一页浏览画面
- 按数字键可选择相应曲目
- 按OK键播放此曲目

3 单曲九画面浏览

此功能将碟片上的单个曲目以九画面形式显示在屏幕上, 使用户对此曲目的内容有一个大致的了解

- 按数字键3
- 按OK键选择单曲浏览功能
- 按◀◀ 或 ▶▶ 可选择上一首或下一首曲目的



浏览画面

- 按数字键可选择曲目相应片段
- 按OK键从此片段播放该曲目

4 退出浏览功能

- 按数字键4
- 按OK键退出浏览功能

PICTURE CD & MP3 CD播放

功能简介

该播放机可以播放JPEG格式的图片、MP3曲目以及柯达PICTURE CD。

PICTURE CD是一种大众化的JPEG格式的压缩图片，图片文件的扩展名一般为“JPG”。您可以通过计算机将图片保存为JPEG格式文件，然后通过这台播放机在电视机上进行播放。这样，您完全可以将该CD当作个人数码相机来分类保存您喜欢的照片，并与您的朋友进行分享。

该播放机在播放PICTURE CD时有以下特殊功能，更能方便您的观看。

- 按碟片记录顺序自动播放。
- 图片放大播放。
- 旋转图片多角度播放。
- 纵向或横向翻转图片。
- 播放速度控制。
- 选择播放您喜欢的图片或曲目。
- 重复播放图片或曲目。
- 支持多达8级的文件夹嵌套层次。
- 根目录可容纳32个目录。
- 可容纳96首MP3可编程曲目。

基本操作

- 1 放入碟片前，播放机显示屏显示“NO DISC”时，按SYSTEM MENU键，打开设置菜单。
- 2 按▲▼键选中PREFERENCES项。
- 3 按OK键，打开PREFERENCES菜单。
- 4 按▲▼键选中SMART NAV项。
- 5 按OK键打开SMART NAV菜单。
- 6 按▶键进入SMART NAV菜单。
- 7 按▲▼键可以分别将光标移到NO MENU或WITH MENU项。
 - * NO MENU：自动播放碟片的所有曲目及图片。
 - * WITH MENU：播放碟片里存储的单个文件夹中的曲目及图片。
- 8 按OK键确定选好的播放模式。播放过程中，特殊功能的实现：

自动播放

打开任意一张图片或曲目以后，影碟机将自动按顺序播放文件。

选曲功能

- 1 按数字键，直接进行选择。
- 2 在播放菜单中（在播放过程中，按STOP键，回到播放菜单），按▲▼◀▶键选择你想要的文件夹，按OK键打开该文件夹。
- 3 在选中的文件夹目录中，按▲▼◀▶键选择你喜欢的曲目或图片，按OK键进行播放。

JPEG和MP3同时播放

将SMART NAV选项设置为WITH MENU模式，放入一张既有JPEG图片又有MP3曲目的碟片。

- 1 按选曲功能一节中所述，选择一首MP3曲目。
- 2 按一下REPEAT-A-B键，
→ 屏幕上显示：MUSIC SLIDE SHOW MODE
再按一下REPEAT-A-B键，
→ 屏幕上显示：MP3 IS SELECTED
- 3 再按选曲功能一节中所述，打开一个JPEG图片的文件夹。
- 4 选中一张图片，按PLAY或OK键。
→ MP3将与JPEG图片同时播放。
→ 当前目录下的JPEG图片将顺序播放直到该目录图片播放完毕。

注意：若JPEG图片顺序播放完成之前，MP3曲目已经播放完毕，该首曲目将重复播放。否则，MP3曲目将随着JPEG图片播放完毕而自动停止播放。

浏览功能

- 1 在打开图片文件夹或图片停止播放状态，按PREVIEW键，将在屏幕上显示九张图片的缩影。
- 2 按◀◀或▶▶键显示后九张或前九张图片的浏览画面。
- 3 按▲▼◀▶键可以选中其中一张图片，按OK键即可进行全屏播放。

多角度效果播放功能

打开一张画面后，

- 按▲▼◀键可实现不同的效果
 - ▲键：将图片上下翻转180度
 - ▼键：将图片左右翻转180度
 - ◀键：将图片逆时针旋转90度

播放速度控制功能

- 按▶键，可以控制图片播放速度。（该功能不能和图象放大功能同时使用）

图象放大功能

- 按ZOOM键，可以缩小或放大图片
 - * 按▲▼◀▶键可观看图片放大后超过屏幕大小的部分。

注意：

如果您想在自动播放过程中切换MP3和图片，可以输入MP3或图片的有效号码。该有效号码会在播放机对该碟片进行检索后、自动播放碟片前显示在电视屏幕上。

卡拉OK与复读复唱

卡拉OK基本操作

- 1 将话筒的插头插到播放机的MIC插孔。确认本播放机已与电视机（及音响系统）正确连接，并处于正常的工作状态。

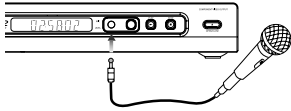

- 2 按遥控器上的**KARAOKE**键。
→ 电视屏幕上将会显示卡拉OK菜单。
→ 也可以按**MODE / KEY**键进入选项菜单，按**◀▶**键选择**MIC**选项，再按**▲▼**键选择**ON**。
- 3 按**OPEN/CLOSE**键打开碟片托盘，放入卡拉OK碟片，按**PLAY**键。
- 4 将插到视盘机上话筒的开关打开。您现在即可开始使用卡拉OK功能。

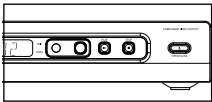

→ 按下MIC插口右侧的**LEVEL**键，旋转该旋钮来调节话筒音量。

- 5 按遥控器上的**KARAOKE**键。
→ 电视屏幕上将会显示卡拉OK菜单。
→ 也可以按**MODE / KEY**键进入选项菜单，按**◀▶**键选择**MIC**选项，再按**▲▼**键选择**OFF**。

注意：请在打开卡拉OK功能前请在设置菜单中将 [SPEAKER SETUP] 中的 [DOWNMIX] 选项设置为非“OFF”选项，否则卡拉OK功能不能打开。

卡拉OK功能设置

- 按下遥控器上的**MODE**、**KEY**或**KARAOKE**键，选择卡拉OK设置选项。

音调设置

- 1 按**◀▶**键选择**KEY**。
- 2 按遥控器上的**▲▼**键来调整音调的高低，以适合您的嗓音。

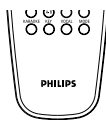

音量设置

- 1 按**◀▶**键选择**VOLUME**。
- 2 按遥控器上的**▲▼**键来调整音量的大小，以适合您的需要。

混响设置

- 1 按**◀▶**键选择**ECHO**。
- 2 按遥控器上的**▲▼**键来调整混响的深度，以适合您的需要。

声道选择与自动跟唱

此选项用于在卡拉OK时选择声道及伴唱方式。

- 1 按**VOCAL**键，选择**STEREO**、**LEFT VOCAL**、**RIGHT VOCAL**、**MONO LEFT**、**MONO RIGHT**几种模式。
→ 根据卡拉OK碟片自身设置，选择**LEFT VOCAL**、**RIGHT VOCAL**、**MONO LEFT**、**MONO RIGHT**四者之一实现自动跟唱功能。

- 功能设置完毕，按**MODE**键退出卡拉OK设置菜单。

复读复唱功能操作

- 1 按**MODE**、**KEY**或**KARAOKE**键进入选项菜单。
- 2 在**MIC ON**的状态下，按**◀▶**键选择**RECORD**选项。
- 3 按**▲**键打开复读复唱功能。
→ 屏幕上显示**RECORD ON**。
- 4 在屏幕菜单消失前，按**▲**键。
→ 屏幕上显示**RECORDING**，可开始录音。
→ 录音时间应小于60秒。
- 5 录音结束后，再次按**▲**键。
→ 屏幕上显示**CONTRASTING 1/2/3**，开始回放。
- 6 播放机默认回放次数为3次，回放完毕将自动继续播放碟片。
→ 也可在回放过程中，按**MODE**、**KEY**或**KARAOKE**键进入选项菜单，将**RECORD**选项设为**OFF**，手动关闭复读复唱功能，继续播放碟片。
- 7 录音完毕，按**▼**键退出复读复唱功能。

注意：当光标位于复读选项时，按**▲**键继续录音，按**▼**键关闭复读功能。否则，按**▲▼**键将进行慢放功能。

系统设定

基本操作

- 1 在停止状态下，按遥控器上的**SYSTEM MENU**键进入设置菜单。
- 2 遥控器上的OK键用于打开下一级菜单，或者确定改变该选项的值。
- 3 遥控器上的方向键◀▶用于进入子菜单或返回上一层菜单。
- 4 遥控器上的方向键▲▼在菜单中设置选项之间移动。
- 5 再次按下**SYSTEM MENU**键退出设置菜单。
→ 这些设定即使关闭电源，也会保存在播放机中，直至改变设定为止。

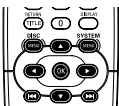

通用设定菜单

对本机一些基本设置进行设定，包括：碟片锁，编程，VFD显示，画面显示语言，以及屏幕保护。

操作步骤如下：

- 1 按**SYSTEM MENU**进入设置菜单。
- 2 按▲▼选择**GENERAL SETUP**。
- 3 按OK键进入**GENERAL SETUP**菜单。

碟片锁

对碟片加锁后，本DVD会将该碟片的特征代码存入内部存储器，以备日后识别。当您再次播放该碟片时，电视屏幕将提示您输入密码：

- 1 在**GENERAL SETUP**菜单中按▲▼键选择**DISC LOCK**选项。
- 2 按▶键进入**DISC LOCK**菜单。
→ LOCK: 将对当前播放的碟片进行加锁
→ UNLOCK: 将对已经加锁的碟片进行解锁
- 3 按◀键返回**GENERAL SETUP**菜单。

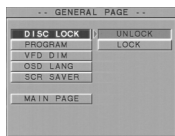

注意

- 1 当播放已经加锁的碟片，屏幕上会提示用户输入用户密码，此时您应输入用户密码，或用超级用户密码3308进行确认。
- 2 更改密码设置，请参见系统设置的 [PREFERENCES] 中的 [PASSWORD] 章节。

编程 (此功能对DVD无效)

- 1 按▲▼键选择**PROGRAM**选项。
- 2 按OK键打开**PROGRAM**菜单。
- 3 按▶键将光标移到**编程**菜单。
→ ON: 进入编程菜单
- 4 按OK键进入编程播放页。

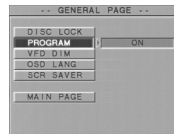

输入播放曲目

- 1 按数字键输入有效的曲目编号。
- 2 按上，下，左或右键移动光标到下一个输入位置。
- 3 按数字键输入下一首曲目，以此方式输入全部播放曲目。
- 4 ◀◀ 或 ▶▶ 键可以编程更多曲目。

清除一个曲目

- 1 按上，下，左或右键移动光标到要删除的曲目。
- 2 输入一个无效的曲目号，本曲目即被删除。

清除所有曲目

- 1 按上，下，左或右键移动光标到**CLEAR**按钮位置。
- 2 按OK键，所有曲目即被删除。
- 3 重新输入播放曲目。



播放曲目

当所有编程曲目输入完毕后

- 1 按上，下，左或右键移动光标到**PROG**按钮位置。
- 2 按OK键。
→ 所有曲目即被顺序播放

取消编程播放

在编程播放页，当所有编程曲目输入完毕后，

- 1 按上，下，左或右键移动光标到**QUIT**按钮位置。
- 2 按OK键，则退出编程状态。

VFD显示

该功能用于调整VFD显示屏亮度。

- 1 在通用设定菜单中按▲▼键选择VFD DIM选项。
- 2 按▶键进入VFD DIM菜单。
→▲▼选择100/70/40三种亮度级别。
- 3 按OK键。
- 4 按◀键返回GENERAL SETUP菜单。

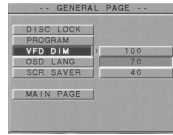

画面显示语言

本DVD影碟机录制有两种画面显示语言，用于屏幕的信息的显示。

- 1 在GENERAL SETUP菜单中按▲▼键选择OSD LANG选项。
- 2 按▶键进入OSD LANG菜单。
- 3 按▲▼键移动光标到所需选项。
→ ENGLISH：使用英文显示屏幕的信息
→ CHINESE：使用中文显示屏幕的信息
- 4 按OK键。
- 5 按◀键返回GENERAL SETUP菜单。



屏幕保护

此功能用于打开或关闭屏幕保护功能。

- 1 在GENERAL SETUP菜单中按▲▼键选择SCR SAVER选项。
- 2 按▶键进入SCR SAVER菜单。
- 3 按▲▼键移动光标到所需选项。
→ ON：当本机处在停止状态下，无任何按键信息输入，5~6分钟后，则本机自动进入屏幕保护状态。
→ OFF：将关闭屏幕保护功能。
- 4 按OK键。
- 5 按◀键返回GENERAL SETUP菜单。

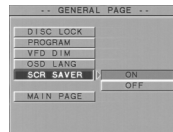

扬声器设定菜单

此设定中，将对扬声器的状态进行设置，通过对 DOWNMIX模式，动态范围压缩，中置扬声器，后置扬声器，低音扬声器，中置延时，后置延时，低音重定向，测试扬声器等选项的设置，以产生更加逼真的环绕声效果。

- 1 按SYSTEM MENU键进入设置菜单。
- 2 按▲▼选择SPEAKER SETUP。
- 3 按OK键进入SPEAKER SETUP页。

DOWNMIX模式

- 1 按▲▼键选择DOWNMIX选项。
 - 2 按▶键将光标移到DOWNMIX菜单。
 - 3 按▲▼键移动光标到所需选项。
- LT/RT
→ 当用户外接Dobly Prologic解码器时，选择此模式。此时，本机将从音频立体声端口(L/R)输出真正的Dolby ProLogic信号。
 - STEREO
→ 此模式将Dobly Digital信号压缩成立体声信号直接从音频立体声端口(L/R)输出。
 - VSS
→ 将碟片上的音频信号通过软件算法与硬件处理产生虚拟环绕声效果。
 - OFF
→ 将DOWNMIX模式关闭。关闭后可以对所配置的音箱进行设置。
- 5 按OK键。
 - 6 按◀键返回SPEAKER SETUP菜单。

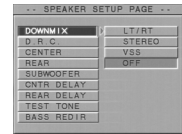

动态范围压缩

此模式可以对本影碟机输出的音频信号的动态进行压缩。使您在夜晚时，既不影响家人与邻居的休息，又欣赏到环绕声效果。

- 1 按▲▼键选择D.R.C选项。
- 2 按▶键将光标移到D.R.C菜单。
- 3 按▲▼键移动光标到所需选项。
→ ON：将进行动态范围压缩
→ OFF：将关闭动态范围压缩
- 4 按OK键。
- 5 按◀键返回SPEAKER SETUP菜单。



系统设定

中置扬声器

当DOWNMIX模式选项为OFF时，可以对此选项进行设置。当你具有中置音箱时，应将此选项设置为“ON”。

- 1 按▲▼键选择CENTER选项。
- 2 按▶键将光标移到CENTER菜单。
- 3 按▲▼键移动光标到所需选项。

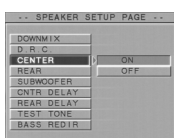

→ ON: 将打开中置扬声器信号输出

→ OFF: 将关闭中置扬声器信号输出

- 4 按OK键。
- 5 按◀键返回SPEAKER SETUP菜单。

后置扬声器

当DOWNMIX模式选项为OFF时，可以对此选项进行设置。当你具有后环绕音箱时，应将此选项设置为“ON”的状态。

- 1 按▲▼键选择REAR选项。
- 2 按▶键将光标移到REAR菜单。
- 3 按▲▼键移动光标到所需选项。

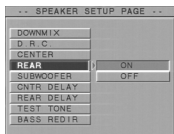

→ ON: 将打开后置扬声器信号输出

→ OFF: 将关闭后置扬声器信号输出

- 4 按OK键。
- 5 按◀键返回SPEAKER SETUP菜单。

低音扬声器

当DOWNMIX模式选项为OFF时，可以对此选项进行设置。当你具有低音音箱时，应将此选项设置为“ON”的状态。

- 1 按▲▼键选择SUBWOOFER选项。
- 2 按▶键将光标移到SUBWOOFER菜单。
- 3 按▲▼键移动光标到所需选项。

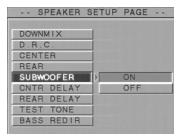

→ ON: 将打开低音扬声器信号输出

→ OFF: 将关闭低音扬声器信号输出

- 4 按OK键。
- 5 按◀键返回SPEAKER SETUP菜单。

中置延时

当中置扬声器打开时，可以设置中置延时模式，产生延时回声的效果。

- 1 按▲▼键选择CNTR DELAY选项。
- 2 按▶键将光标移到CNTR DELAY菜单。
- 3 按▲▼键调节延时时间。
- 4 按OK键。
- 5 按◀键返回SPEAKER SETUP菜单。

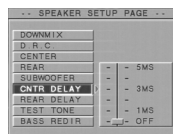

后置延时

当后环绕扬声器打开时，可以设置后置延时模式，产生延时回声的效果。

- 1 按▲▼键选择REAR DELAY选项。
- 2 按▶键将光标移到REAR DELAY菜单。
- 3 按▲▼键调节延时时间。
- 4 按OK键。
- 5 按▶键返回SPEAKER SETUP菜单。

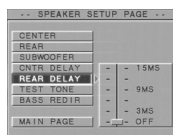

低音重定向

该功能可以将低音信号转到中置扬声器和前置扬声器中取代低音扬声器。

- 1 按▲▼键选择BASS REDIR选项。
- 2 按▶键将光标移到附属菜单。
- 3 按▲▼进行选择。
 - ON: 激活低音重定向功能。
 - OFF: 取消低音重定向功能。
- 4 按OK键进行确认。

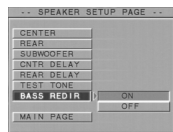

测试扬声器

此模式可以帮助你测试你的音响系统是否连接正常，设置是否正确。当此功能打开时，会在每个音箱依次产生“嘶嘶”的测试音。

- 1 按▲▼键选择TEST TONE选项。
- 2 按▶键将光标移到TEST TONE菜单。
- 3 按▲▼键移动光标到所需选项。
→ ON：打开扬声器测试模式。
→ OFF：关闭扬声器测试模式。
- 4 按OK键。
- 5 按◀键返回SPEAKER SETUP菜单。



PRO LOGIC设定菜单

此模式用于对输出 Dolby Pro Logic信号时的设置。

- 1 按SYSTEM MENU键进入设置菜单。
- 2 按▲▼选择PRO LOGIC SETUP。
- 3 按OK键进入PRO LOGIC SETUP菜单。
- 4 按▲▼键选择PRO LOGIC模式。
- 5 按▶键进入PRO LOGIC模式菜单。
- 6 按▲▼键移动光标到所需选项。
→ ON：强制输出Dolby Pro Logic信号。
→ OFF：关闭Dolby Pro Logic信号输出。
→ AUTO：当播放Dolby Pro Logic信号的碟片时，打开Dolby Pro Logic信号的输出；当播放非Dolby Pro Logic信号的碟片时，关闭Dolby Pro Logic信号的输出。
- 7 按OK键。
- 8 按◀键返回PRO LOGIC SETUP菜单。
- 9 按▲▼键选择MAIN PAGE选项，按OK键返回主页。

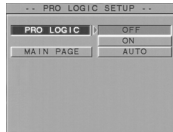

数码音频设定

此选项用于对本机的数码音频输出口（同轴和光纤）的信号进行设置。

- 1 按SYSTEM MENU键进入设置菜单。
- 2 按▲▼选择SPDIF SETUP。
- 3 按OK键进入SPDIF SETUP页。

注意：

SPDIF是Sony Philips Digital Interface的简写，是一种数据传输的协议。

数码音频输出

- 1 按▲▼键选择SPDIF OUT选项。
- 2 按▶键将光标移到SPDIF OUT菜单。
- 3 按▲▼键移动光标到所需选项。

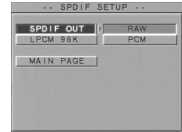

→ RAW：对从数码音频输出口（同轴和光纤）输出的信号不做处理，直接源码输出，所以此时无法控制“MUTE”和“VOCAL”键。若想使用静音功能和声道选择功能，请选择PCM输出格式

→ PCM：对从数码音频输出口（同轴和光纤）输出的信号重新编码，以PCM码流输出，此时只有两声道输出

- 4 按OK键。
- 5 按◀键返回SPDIF SETUP页。

LPCM 96K模式

此模式是对LPCM音频解码采样频率的设定。

- 1 按▲▼键选择LPCM 96K选项。
- 2 按▶键将光标移到LPCM 96K菜单。

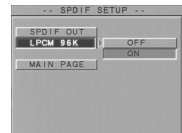

- 3 按▲▼键移动光标到所需选项。
→ ON：自动对碟片进行检测，以采用合适的采样频率
→ OFF：只用48KHz的采样频率进行音频解码。
- 4 按OK键。
- 5 按◀键返回SPDIF SETUP菜单。

系统设定

视频输出模式设定

视频输出设定菜单中包括视频输出模式, 电视机形式, 电视机制式, 显示模式, 亮度, 对比度, 饱和度。

- 1 按STOP键两次。
- 2 按SYSTEM MENU键进入该菜单。
- 3 按▲▼键选中SETUP VIDEO OUTPUT选项。
- 4 按OK键进入其附属菜单。

视频输出方式

此选项将对视频输出信号进行设置, 以使用户获得最佳的视频效果。

- 1 在VIDEO OUTPUT PAGE菜单中按▲▼键选择VIDEO OUTPUT选项。
- 2 按▶键将光标移到VIDEO OUTPUT菜单。
- 3 按▲▼键移动光标所需选项。
→ S-VIDEO: 视频信号将从本机的S-VIDEO视频端口输出
→ YPBPR: 当用户的电视机具有分量视频输入端口时, 请选择此选项, 这样将获得最佳的画质
- 4 按OK键。
- 5 按◀键返回VIDEO OUTPUT PAGE菜单。

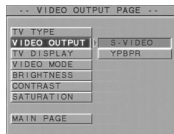

注意: 此选项不影响复合视频输出端口CVBS的视频信号的输出。

电视机形式

选择电视机的屏幕尺寸。

宽银幕 → 指使用宽屏幕电视播放宽荧幕影碟。(若您有16:9宽屏幕电视机, 请选择该项)。设置后的效果见下图。

正常/信箱 → 指对于普通家用电视, 使用信箱模式(Letter Box)播放宽荧幕影碟。设置后的效果见下图。

正常/全景 → 指对于普通家用电视, 使用广角扫描模式(Pan-Scan)播放宽荧幕影碟。设置后的效果见下图。

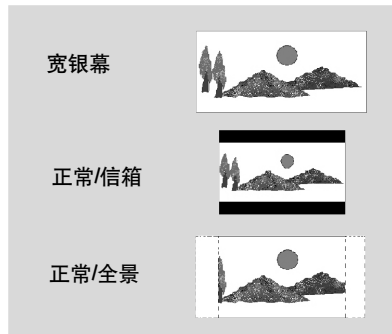

对电视机形式的设置可按以下步骤完成,

- 1 在VIDEO OUTPUT PAGE菜单中按▲▼键选择TV DISPLAY选项。
- 2 按▶键进入TV DISPLAY菜单。
- 3 按▲▼键移动光标所需选项。
- 4 按OK键。
- 5 按◀键返回VIDEO OUTPUT PAGE菜单。

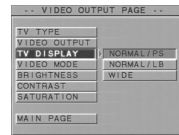

电视机制式

播放DVD和VCD之前, 请设置该选项与您的电视制式相同。

- 1 在VIDEO OUTPUT PAGE菜单中按▲▼键选择TV TYPE选项。
- 2 按▶键进入VIDEO TYPE菜单。
- 3 按▲▼键移动光标所需选项。
- 4 按OK键。
- 5 按◀键返回VIDEO OUTPUT PAGE菜单。

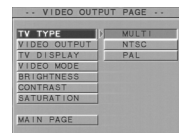

注意: 选择「NTSC」表示本机以NTSC制式输出, 选择「PAL」表示本机以PAL制式输出, 选择「MULTI」表示本机将以碟片所录制的制式输出。

灵智图象控制功能

该功能可以让您按照自己的喜好逐一设置亮度、对比度、饱和度，也可以用播放机为您设好的三种图象色彩类型：亮丽型 / 标准型 / 柔和型。

显示模式

在这个菜单中，你可以有四种选项。

- 1 按 ▲▼ 键选中 VIDEO OUTPUT PAGE 菜单中的 VIDEO MODE 选项。
- 2 按 ► 键进入选项区域。
- 3 按 ▲▼ 键选择一种选项。
→ BRIGHT: 较亮的电视显示色彩
→ STANDARD: 标准的电视显示色彩
→ SOFT: 柔和的电视显示色彩
→ PERSONAL: 按照自己的喜好进行设置的电视显示色彩，包括：亮度 / 对比度 / 饱和度（功能描述及具体操作详见以下相关内容）
- 4 按 OK 键。
- 5 按 ◀ 键返回到 VIDEO OUTPUT PAGE 菜单。

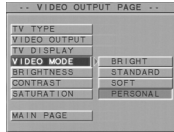

亮度

- 1 按 ▲▼ 键选中 VIDEO OUTPUT PAGE 菜单中的 BRIGHTNESS 选项。
- 2 按 ► 键进入选项区域。
- 3 按 ▲▼ 键调整亮度。
- 4 按 OK 键。
- 5 按 ◀ 键返回到 VIDEO OUTPUT PAGE 菜单。

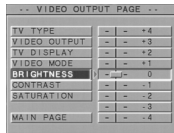

对比度

- 1 按 ▲▼ 键选中 VIDEO OUTPUT PAGE 菜单中的 CONTRAST 选项。
- 2 按 ► 键进入选项区域。
- 3 按 ▲▼ 键调整对比度。
- 4 按 OK 键。
- 5 按 ◀ 键返回到 VIDEO OUTPUT PAGE 菜单。

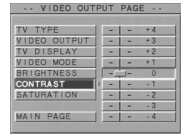

饱和度

- 1 按 ▲▼ 键选中 VIDEO OUTPUT PAGE 菜单中的 SATURATION 选项。
- 2 按 ► 键进入选项区域。
- 3 按 ▲▼ 键调整饱和度。
- 4 按 OK 键。
- 5 按 ◀ 键返回到 VIDEO OUTPUT PAGE 菜单。

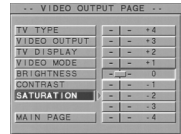

系统设定

初期设定

此菜单中包含有对伴音语言选择、字幕语言选择、碟片菜单语言、密码、成人控制、缺省设置、MP3播放模式的选项控制。

- 1 按两次STOP键停止播放。
- 2 按SYSTEM MENU键进入设置菜单。
- 3 按▲▼选择PREFERENCES。
- 4 按OK键进入PREFERENCES页。

伴音语言选择

DVD影碟可录制有多种伴音语言。该选项列出了常用的一些语言，本机将以您所选择的伴音语言播放伴音。

- 1 按▲▼键选择AUDIO选项。
- 2 按▶键将光标移到AUDIO菜单。
- 3 按▲▼键移动光标到所需选项。
- 4 按OK键。
- 5 按◀键返回PREFERENCES菜单。

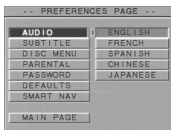

注意：如果您的影碟未录有您所设置的伴音语言，则本机将自动播放碟片中所录制的其他伴音语言。

字幕语言选择

DVD影碟可录制有多种字幕语言。该选项列出了常用的一些语言，本机将以您所选择的字幕语言播放碟片字幕。

- 1 按▲▼键选择SUBTITLE选项。
- 2 按▶键将光标移到SUBTITLE菜单。
- 3 按▲▼键移动光标到所需选项。
- 4 按OK键。
- 5 按◀键返回PREFERENCES菜单。

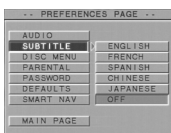

注意：如果您的影碟未录有您所设置的字幕语言，则本机将自动播放碟片中所录制的其他字幕语言。

碟片菜单语言

DVD影碟可录制有多种碟片菜单语言。该选项列出了常用的一些语言，对DVD碟片菜单显示语言的设定，以您所选择的碟片菜单语言显示碟片菜单。

- 1 按▲▼键选择DISC MENU语言选项。
- 2 按▶键将光标移到DISC MENU菜单。
- 3 按▲▼键移动光标到所需选项。
- 4 按OK键。
- 5 按◀键返回PREFERENCES菜单。

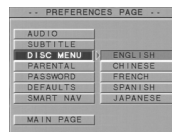

注意：如果您的影碟未录有您所设置的碟片菜单语言，则本机将自动播放碟片中所录制的其他菜单语言。

密码

此密码选项是用于锁碟与年龄控制共用密码的设定与更改。当要求输入密码时，请输入此密码。

- 1 按▲▼键选择PASSWORD选项。

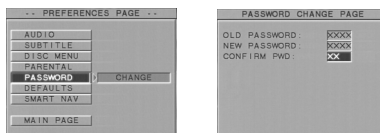

- 2 按▶键将光标移到PASSWORD菜单。
 - 3 按OK键，进入密码改编页。
 - 4 输入旧的密码。
 - 5 当旧密码正确输入后，系统会要求输入四位新密码。
 - 6 新密码输入完毕后，系统会要求再次输入新密码作确认。
 - 7 按PLAY键返回PREFERENCES页。
- 新的4位密码将生效

注意：

1. 设置完密码后，必须在输入正确的密码之后才能更改年龄控制或碟锁的设置。
2. 如果您忘记了密码，当屏幕要求输入密码时，可以用超级用户密码3308，并重新设置您的使用密码。

成人控制

DVD影碟中可能有不适合儿童的情节。因此，DVD碟片对其录制的影片内容设置相应的级别，用不同的级别来标定影片内容中的暴力、恐怖、或色情的程度。其中1级表示程度最为轻微，8级表示程度最为严重。级别设定的标准因国家而异。播放高于您设置的级别的碟片时，电视屏幕将提示您输入成人控制密码。输入正确后，才开始播放。

- VCD、SVCD、CVD不设级别，因此成人控制无效。非正规渠道出版的DVD影碟一般都没有级别设置，也无法使用成人控制功能。

- 设置成人控制可按以下步骤完成：

- 1 按▲▼键选择**PARENTAL**选项。
- 2 按▶键将光标移到**PARENTAL**菜单。
- 3 按▲▼键移动光标到所需级别。
- 4 按OK键。
- 5 按◀键返回**PREFERENCES**菜单。

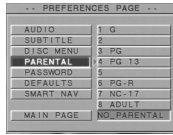

无年龄控制 (NO PARENTAL) :
父母控制没有启动，全盘播放。

级别 1 到 8 :

该盘含有不适用于儿童的镜头。如果您为播放机设置一个级别，它就只播放同样级别和更低级别的所有镜头。更高级别的镜头不会被播放出来，除非盘上另有可选的镜头。这些可选的镜头必须属于同样或更低的级别才行。如果没有适合的替代镜头就会停止播放，必须再次输入 4 位数代码。

缺省设置

当您在设置DVD时出现问题时，此时您可以使用 [DEFAULTS] 选项将DVD的设置恢复成出厂时的设置。

- 1 按▲▼键选择**DEFAULTS**选项。
- 2 按▶键将光标移到**DEFAULTS**菜单。
- 3 按OK键。

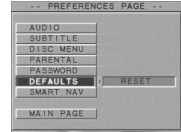

注意：当选择出厂设置为复原时，则本系统的所有设置自动恢复为出厂时设置。

MP3播放模式

该菜单可以设置CD图片或MP3歌曲的播放模式。

- 1 按 ▲ ▼ 键选中**SMART NAV**选项。
- 2 按 ▶ 键进入其附属菜单。
- 3 按 ▲ ▼ 选中**NO MENU**或**WITH MENU**。
→ NO MENU: 自动播放碟片的所有曲目及图片
→ WITH MENU: 播放碟片里存储的单个文件夹中的曲目及图片
- 4 按OK键确定选好的播放模式。

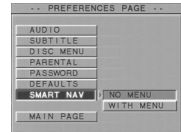

技术参数

播放系统

DVD Video
VCD & SVCD
CD
MP3-CD
PICTURE CD
CD-R, CD-RW
DVD+RW

视频性能

CVBS 1Vpp --- 75Ω
S-VIDEO Y: 1.00Vpp --- 75Ω
C: 0.30Vpp --- 75Ω
Component video Y: 1.00Vpp --- 75Ω
Pr: 0.7Vpp --- 75Ω
Pb: 0.7Vpp --- 75Ω

音频形式

| 数码 | Mpeg/ AC-3/ DTS PCM | 压缩数码 16, 20, 24 bits fs, 44.1, 48, 96 kHz |
|----|------------------------|--|
| | MP3(ISO 9660) | 24, 32, 56, 64, 96, 128, 256 kbps & variable bit rate fs, 16, 22.05, 24, 32, 44.1, 48 kHz |

模拟环绕立体声
杜比多声道环绕的全解码

音频性能

| 数模转换器 | 24bit |
|-------------|---|
| 信噪比 (1KHz) | 100dB |
| 动态范围 (1KHz) | >90dB |
| DVD | fs 96 kHz 4Hz- 44kHz fs 48 kHz 4Hz- 22kHz |
| SVCD | fs 48 kHz 4Hz- 22kHz fs 44.1kHz 4Hz- 20kHz |
| CD/VCD | fs 44.1kHz 4Hz- 20kHz |

TV 标准(PAL/50Hz)(NTSC/60Hz)

| 线数 | 625 | 525 |
|----|-----|------------|
| 播放 | 多标准 | (PAL/NTSC) |

连接

| Component video输出 | Cinch |
|-------------------|--|
| S端子输出 | 迷你 DIN 4-pins |
| 视频输出 | Cinch |
| 音频输出(5.1) | Cinch |
| 音频输出(L+R) | Cinch |
| 数字输出 | 1 同轴 / 光纤 IEC958 用于CDDA / LPCM/MPEG1 IEC1937 用于MPEG2, Dolby Digital 和 DTS |

外观

| 尺寸(宽 x 深 x 高) | 435 x 300 x 50mm |
|---------------|------------------|
| 重量 | 大约3.0Kg |

* 若有变更, 恕不另行通知。

维护保养

碟片托盘的清洗

- 用一块软布沾一点清洁剂进行清洗。请不要用含有酒精, 松香, 氨水或研磨剂的溶剂。

碟片清洗

- 如果碟片上有些污渍, 最好用软布将之擦净。擦洗时, 沿半径方向由中心向外缘轻轻拭擦。
- 不可使用苯、稀释剂、市售清洁剂或者用于模拟光碟的防静电喷雾, 也不可使用洗涤性或研磨性洗涤剂。

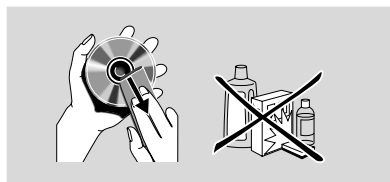

请人维修之前

如果此 DVD 录像播放机发生故障，请先检查以下各项。也许只是某些细节没有注意到。无论在任何情况下，您都不可自行修理本机。这将导致本机的保修作废。只有合格的维修人员才可打开机壳或为本机提供服务。请查找异常现象，然后依据以下各项对症下药。

| 问题 | 解决方法 |
|---------------------------------------|--|
| 没有电 | 检查播放机前面板的开关是否打开。 检查交流电源插座是否被其它电器占用。 |
| 没有图像 | 检查电视是否打开。 电视机选择与播放同样的频道和信号源。 检查视频线连接情况。 |
| 图像扭曲 | 检查碟片是否有手印，用软布从中心向外擦干净。 有时会出现短时失真现象，不能视为故障。 |
| 完全扭曲的图像或者播放机菜单没有颜色 | 如果图像完全扭曲或者如果图像垂直滚动，确认 DVD 播放机的 NTSC / PAL 设置与您的电视机的视频信号相匹配。 如果您的电视机视频信号是 NTSC，在 DVD 播放机上选择 NTSC 设置。 如果您的视频信号是 PAL，就选择 PAL 设置。 — 参见「系统设置」一章。 |
| 播放 DVD / 视频 CD 时图像扭曲或变成黑色 | 光碟格式与电视机视频信号不匹配 (PAL / NTSC)。 |
| 没有声音 | 检查音频连接。 如果您使用 HiFi 放大器，请试用另一种声源。 如果播放的是 DTS 碟片，确保已连接了 DTS 解码器。 |
| 从 HiFi 放大器中放出的声音走调。 | 检查并确认放大器的留声机输出端没有音频连接。 |
| 数字输出没有声音 | 检查数字连接情况。 检查设置菜单，确保数字输出已开启。 检查所选择声音语种的格式是否符合接收机范围。 使用 VCD 时，请将数据输出调到 PCM。 |
| 不能播放光碟 | 确保光碟标签朝上。 清洁光碟。 试用另一张光碟以检查这张光碟是否坏了。 检查光碟有否变坏、严重刻划或扭曲 (不平)。 |
| 取出光碟时不会回到起始屏幕 | 关机后再启动。 检查一下看看这个节目是否需要装入另一张光碟。 |
| 遥控器无法操作播放机 | 将遥控器对准播放机面板上的传感器。 将放在播放机和遥控器之间的物品拿开。 检查或更换遥控器中的电池。 |
| 按键不起作用。 | 为完全重置播放机，把交流电源线从交流插孔中拔出 |
| 播放过程中，播放机对所有操作指令没有反应。光碟不允许操作。参见光碟说明书。 | |

Meet Philips at the Internet
<http://www.philips.com>

DVD 733K

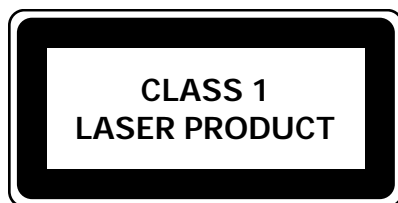

3141 015 20911



The products and services described herein
are not necessarily available in all countries.
Due to continuous product improvements this
document is subject to change without notice.

Free Manuals Download Website

<http://myh66.com>

<http://usermanuals.us>

<http://www.somanuals.com>

<http://www.4manuals.cc>

<http://www.manual-lib.com>

<http://www.404manual.com>

<http://www.luxmanual.com>

<http://aubethermostatmanual.com>

Golf course search by state

<http://golfingnear.com>

Email search by domain

<http://emailbydomain.com>

Auto manuals search

<http://auto.somanuals.com>

TV manuals search

<http://tv.somanuals.com>