

Register your product and get support at  
[www.philips.com/welcome](http://www.philips.com/welcome)

HDR3500



---

DE Festplatten- und DVD-Recorder 6

---

# PHILIPS

### Important notes for users in the U.K. Mains plug

This apparatus is fitted with an approved 13 Amp plug. To change a fuse in this type of plug proceed as follows:

- 1 Remove fuse cover and fuse.
- 2 Fix new fuse which should be a BSI 362 5 Amp, A.S.T.A. or BSI approved type.
- 3 Refit the fuse cover.

If the fitted plug is not suitable for your socket outlets, it should be cut off and an appropriate plug fitted in its place.

If the mains plug contains a fuse, this should have a value of 5 Amp. If a plug without a fuse is used, the fuse at the distribution board should not be greater than 5 Amp.

*Note: The severed plug must be disposed of to avoid a possible shock hazard should it be inserted into a 13 Amp socket elsewhere.*

#### How to connect a plug

The wires in the mains lead are coloured with the following code: blue = neutral (N), brown = live (L).

- As these colours may not correspond with the colour markings identifying the terminals in your plug, proceed as follows:
  - Connect the blue wire to the terminal marked N or coloured black.
  - Connect the brown wire to the terminal marked L or coloured red.
  - Do not connect either wire to the earth terminal in the plug, marked E (or e) or coloured green (or green and yellow).

Before replacing the plug cover, make certain that the cord grip is clamped over the sheath of the lead - not simply over the two wires.

#### Copyright in the U.K.

Recording and playback of material may require consent. See Copyright Act 1956 and The Performer's Protection Acts 1958 to 1972.

### Norge

Typeskilt finnes på apparatens underside.

**Observer: Nettbryteren er sekundert innkopleet. Den innebygde nettdelen er derfor ikke frakopleet nettet så lenge apparatet er tilsluttet nettkontakten.**

For å redusere faren for brann eller elektrisk støt, skal apparatet ikke utsettes for regn eller fuktighet.

### Italia

#### DICHIARAZIONE DI CONFORMITA'

Si dichiara che l'apparecchio HDR3500, Philips risponde alle prescrizioni dell'art. 2 comma 1 del D.M. 28 Agosto 1995 n. 548.

Fatto a Eindhoven

Philips Consumer Electronics  
Philips, Glaslaan 2  
5616 JB Eindhoven, The Netherlands

**CAUTION**  
VISIBLE AND INVISIBLE LASER  
RADIATION WHEN OPEN.  
AVOID EXPOSURE TO BEAM

**ADVARSEL**  
SYNLIG OG USYNLIG LASERSTRÅLING  
VED ÅBNING UNDGÅ UDSÆTTELSE FOR  
STRÅLING

**VARNING**  
SYNLIG OCH OSYNLIG  
LASERSTRÅLNING NÄR DENNA DEL ÄR  
ÖPPNAD BETRAKTA EJ STRÅLEN

**VARO!**  
AVATTAESSA OLET ALTTIINA  
NÄKYVÄLLE JA NÄKYMÄTTÖMÄLLE  
LASER SÄTEILYLLE. ÄLÄ KATSO  
SÄTEESEEN

**VORSICHT**  
SICHTBARE UND UNSICHTBARE  
LASERSTRAHLUNG WENN ABDECKUNG  
GEÖFFNET NICHT DEM STRAHL  
AUSSETZEN

**ATTENTION**  
RAYONNEMENT LASER VISIBLE ET  
INVISIBLE EN CAS D'OUVERTURE  
EXPOSITION DANGEREUSE AU  
FAISCEAU

**Entsorgung Ihres Altgerätes (Deutsch)**

Ihr Produkt ist aus hochqualitativen Materialien und Bestandteilen hergestellt, die dem Recycling zugeführt und wiederverwertet werden können. Falls dieses Symbol eines durchgestrichenen Müllcontainers auf Rollen auf diesem Produkt angebracht ist, bedeutet dies, dass es von der Europäischen Richtlinie 2002/96/EG erfasst wird.

Bitte informieren Sie sich über die örtlichen Sammelstellen für Elektroprodukte und elektronische Geräte.

Bitte beachten Sie die lokalen Vorschriften und entsorgen Sie Ihre Altgeräte nicht mit dem normalen Haushaltsmüll. Die korrekte Entsorgung Ihres Altgerätes ist ein Beitrag zur Vermeidung möglicher negativer Folgen für die Umwelt und die menschliche Gesundheit.

**LASER**

**Type**

Semiconductor laser InGaAlP (DVD)  
AlGaAs (CD)

**Wave length** 658 nm (DVD)  
90 nm (CD)

**Output Power** 30 mW (DVD+RW write)  
1.0 mW (DVD read)  
1.0 mW (CD read)

**Beam divergence** 84 degrees (DVD)  
61 degrees (CD)

Due to the inconsistency of disc formats provided by various disc manufacturers, your DVD system/ player/recorder may require a playability enhancement or upgrade. As DVD technology advances, these enhancement will become common and will be easy to complete. Go to [www.philips.com/support](http://www.philips.com/support) for software upgrade.

**For Customer Use:**

Read carefully the information located at the bottom or rear of your DVD Recorder and enter below the Serial No. Retain this information for future reference.

**Model No.** HDD/ DVD Recorder  
HDR3500

**Serial No.** \_\_\_\_\_

'CONSUMERS SHOULD NOTE THAT NOT ALL HIGH DEFINITION TELEVISION SETS ARE FULLY COMPATIBLE WITH THIS PRODUCT AND MAY CAUSE ARTIFACTS TO BE DISPLAYED IN THE PICTURE. IN CASE OF 525 OR 625 PROGRESSIVE SCAN PICTURE PROBLEMS, IT IS RECOMMENDED THAT THE USER SWITCH THE CONNECTION TO THE 'STANDARD DEFINITION' OUTPUT. IF THERE ARE QUESTIONS REGARDING OUR TV SET COMPATIBILITY WITH THIS MODEL 525p AND 625p DVD PLAYER, PLEASE CONTACT OUR CUSTOMER SERVICE CENTER.'

## **DK**

**Advarsel: Usynlig laserstråling ved åbning når sikkerhedsafbrydere er ude af funktion. Undgå udsættelse for stråling.**

**Bemærk: Netafbryderen er sekundært indkoblet og afbryder ikke strømmen fra nettet. Den indbyggede netdel er derfor tilsluttet til lysnettet så længe netstikket sidder i stikkontakten.**

## **S**

**Klass I laserapparat**

**Varning! Om apparaten används på annat sätt än i denna bruksanvisning specificerats, kan användaren utsättas för osynlig laserstråling, som överskrider gränsen för laserklass I.**

**Observera! Stömbrytaren är sekundärt kopplad och bryter inte strömmen från nätet. Den inbyggda nätdelen är därför ansluten till elnätet så länge stickproppen sitter i vägguttaget.**

## **SF**

**Luokan I laserlaite**

**Varoitus! Laitteen käyttäminen muulla kuin tässä käyttöohjeessa mainitulla tavalla saattaa altistaa käyttäjän turvallisuusluokan I ylittävälle näkymättömälle lasersäteilylle.**

**Oikeus muutoksiin varataan. Laite ei saa olla alttiina tippu- ja roiskevedelle.**

**Huom. Toiminnanvalitsin on kytketty toisiopuolelle, eikä se kytke laitetta irti sähköverkosta. Sisäänrakennettu verkko-osa on kytkettynä sähköverkkoon aina silloin, kun pistoke on pistorasiassa.**

This product complies with the radio interference requirements of the European Community.



This product complies with the requirements of the following directives and guidelines:  
2006/95/EC +2004/108/EC

This product incorporates copyright protection technology that is protected by US patents. Use of this copyright protection technology must be authorised by Macrovision, and is intended for home and other limited viewing uses only, unless otherwise authorised by Macrovision. Reverse engineering or disassembly is prohibited.

U.S. Patent Number: 4,631,603; 4,819,098;  
4,907,093; 5,315,448; and 6,516,132



Manufactured under license from Dolby Laboratories. "Dolby" and the double-D symbol are trademarks of Dolby Laboratories.



DivX®, DivX Certified, and associated logos are trademarks of DivX, Inc and are used under license.



i.Link is also known as 'FireWire' and 'IEEE1394'. This connection is used for the transfer of high bandwidth digital signals as used by digital video (DV) camcorders. It carries all audio and video signals via a single cable.

# Inhaltsverzeichnis

## Allgemein

<b>Hinweise zum richtigen Umgang und zur Sicherheit.....</b>	<b>8</b>
Hinweise zur Einrichtung .....	8
Reinigen der Discs.....	8
Gebrauchshinweise für die Festplatte (HDD) .....	8
<b>Produktinformationen .....</b>	<b>9</b>
Einführung.....	9
Zubehör im Lieferumfang .....	9
Regional-Codes.....	9
Copyright-Hinweis.....	9
Recycling .....	9
Spezialfunktionen.....	10

## Produktübersicht

<b>Hauptgerät .....</b>	<b>11</b>
<b>Fernbedienung .....</b>	<b>12</b>
Verwenden der Fernbedienung.....	14

## Anschlüsse

<b>Schritt 1: Grundlegende Verbindungen am Recorder.....</b>	<b>15</b>
Anschließen der Antennenkabel.....	15
Anschließen des Videokabels.....	16
Anschließen der Audiokabel .....	18
<b>Schritt 2: Optionale Verbindungen.....</b>	<b>19</b>
Anschließen einer Kabelbox oder eines Satellitenempfängers .....	19
Anschließen eines Videorecorders oder ähnlichen Geräts.....	20
Anschließen eines Videorecorders und einer Kabelbox oder eines Satellitenempfängers.....	21
Anschließen eines Camcorders an die vorderen Buchsen .....	22
<b>Schritt 3: Installation und Konfiguration.....</b>	<b>23</b>

## Fernsehen

<b>Steuerung der TV-Programme .....</b>	<b>25</b>
Über den temporären Festplattenspeicher – Time Shift Buffer.....	25
Live-TV-Wiedergabe .....	25
Live-TV unterbrechen.....	26
Instant Replay/Forward .....	26

## Aufnahme

<b>Vor der Aufnahme .....</b>	<b>27</b>
Aufnahmemedien.....	27
Standard-Aufnahmeinstellungen .....	28
Einstellungen für das { Aufnehmen }.....	30
<b>Aufnehmen von Fernsehprogrammen .....</b>	<b>31</b>
Aufnehmen des aktuellen TV-Programms .....	31
Aufnehmen eines bestimmten Segments des Fernsehprogramms.....	31
Wiedergabe während der Aufnahme eines Fernsehprogramms .....	32
<b>Timeraufnahme .....</b>	<b>33</b>
Über die Timeraufnahme.....	33
Programmieren einer Timer-Aufnahme .....	33
Ändern oder Löschen einer Timeraufnahme.....	34
<b>Aufnehmen von externen Geräten .....</b>	<b>35</b>
Aufnehmen von einem externen Gerät (Satellitenempfänger, Camcorder, Videorecorder, DVD-Player).....	35
Automatische Aufnahme von einem Satellitenempfänger.....	35
Aufnehmen von einem DV-Camcorder .....	36

# Inhaltsverzeichnis

## Kopieren von Dateien

<b>Kopieren von Dateien von der Festplatte auf DVD .....</b>	<b>37</b>
Kopieren eines Festplattentitels auf eine aufnahmefähige DVD .....	37

## Wiedergabe

<b>Wiedergabe von Festplatte.....</b>	<b>38</b>
Wiedergabe der Festplattenaufnahme.....	38
<b>Wiedergabe vom USB-Gerät .....</b>	<b>39</b>
Wiedergeben von einem USB-Flash-Laufwerk/USB-Speicherkartenleser .....	39
<b>Wiedergabe von Disc .....</b>	<b>40</b>
Wiedergabefähige Discs .....	40
Starten der Disc-Wiedergabe.....	40
<b>Weitere Wiedergabefunktionen .....</b>	<b>43</b>
Wiedergabe einer Foto-Disc (Diashow).....	43
Erstellen der eigenen Wiedergabeliste.....	44
Auswählen weiterer Titel/Kapitel/Tracks .....	44
Anhalten der Wiedergabe und Zeitlupenwiedergabe .....	45
Vorwärts-/Rückwärtssuche.....	45
Wiedergabewiederholungsoptionen .....	45
Ändern der Optionen für die Audio- und Untertitelsprache.....	46
Umschalten der Kamerawinkel.....	46
Zeitsuche .....	46
Wiedergabe ab dem Punkt des letzten Abbruchs fortsetzen .....	47

## Bearbeiten von Aufnahmen

<b>Bearbeiten von Aufnahmen .....</b>	<b>48</b>
Über das Inhaltsmenü .....	48
Zugreifen auf das Optionenmenü.....	49
Löschen von Titeln.....	50
Schützen eines Titels bzw. Aufheben des Schutzes .....	50
Umbenennen eines Titels .....	50
Aufteilen eines Titels (nur für Titel auf der Festplatte und auf DVD±RW) .....	51
Löschen eines Teils der Aufnahme (nur bei Aufnahmen auf der Festplatte und bei DVD±RW) .....	52
Verwalten der Festplattentitel .....	52

## Systemeinstellungen

<b>Optionen im Setup-Menü.....</b>	<b>54</b>
Aufrufen des Einstellungsmenüs.....	54
Tuner-Einstellungen .....	55
Disc-Einstellungen.....	57
Wiedergabeeinstellungen.....	59
Audioeinstellungen .....	61
Videoeinstellungen .....	62
Systemeinstellungen .....	63

## Weitere Informationen

<b>Weitere Informationen.....</b>	<b>64</b>
Konfigurieren der Funktion "Progressive Scan" .....	64
<b>Häufig gestellte Fragen (FAQ).....</b>	<b>65</b>
<b>Fehlerbehebung .....</b>	<b>66</b>
<b>Technische Daten .....</b>	<b>69</b>
<b>Anzeigefeldsymbole und -meldungen .....</b>	<b>70</b>
<b>Glossar.....</b>	<b>71</b>
<b>TV-Systemüberblick.....</b>	<b>72</b>

## Hinweise zum richtigen Umgang und zur Sicherheit

### ACHTUNG!

Dieses Gerät enthält keine Teile, die vom Benutzer repariert werden können. Überlassen Sie Wartungsarbeiten qualifiziertem Fachpersonal.

### Hinweise zur Einrichtung

#### Finden eines geeigneten Standorts

- Stellen Sie das Gerät auf einer ebenen, festen und stabilen Oberfläche auf. Stellen Sie das Gerät nicht auf eine weiche Unterlage.
- Stellen Sie dieses Gerät nicht auf andere Geräte, die Wärme abstrahlen (z. B. Receiver oder Verstärker).
- Legen Sie keine Gegenstände (z. B. CDs oder Zeitschriften) auf oder unter das Gerät.
- Stellen Sie dieses Gerät in der Nähe einer Steckdose auf, und achten Sie darauf, dass der Stecker leicht zugänglich ist.

#### Lüftungsabstand

- Stellen Sie das Gerät nur an Orten auf, an denen eine ausreichende Lüftung möglich ist, um einen internen Wärmestau zu verhindern. Um eine Überhitzung zu vermeiden, müssen hinter und über dem Gerät mindestens 10 cm Abstand und zu beiden Seiten mindestens 5 cm Abstand gegeben sein.

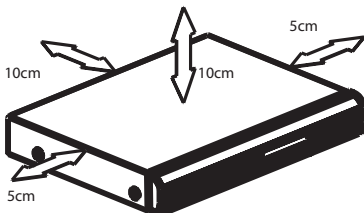

#### Vermeiden Sie hohe Temperaturen, Feuchtigkeit, Wasser und Staub.

- Es dürfen keine Flüssigkeiten in das Gerät gelangen.
- Auf das Gerät dürfen keine Gefahrenquellen gestellt werden (z. B. flüssigkeitsgefüllte Gegenstände, brennende Kerzen).

### Reinigen der Discs

#### ACHTUNG!

Gefahr der Beschädigung von Discs! Verwenden Sie keine Lösungsmittel wie Benzol, Verdüner, handelsübliche Reiniger oder Antistatiksprays für herkömmliche Schallplatten.

- Wischen Sie die Disc von der Mitte zum Rand hin mit einem Mikrofaser-Reinigungstuch in geraden Bewegungen ab.

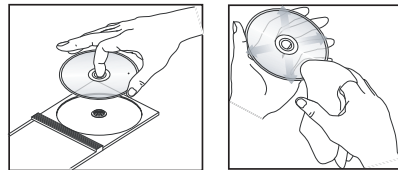

### Gebrauchshinweise für die Festplatte (HDD)

So vermeiden Sie Beschädigungen an der Festplatte und den Verlust von wichtigen Daten:

- Bewegen Sie den Recorder nicht, und setzen Sie ihn auch keinen Erschütterungen und Vibrationen bei Betrieb aus.
- Schalten Sie den Recorder stets in den Standby-Modus, bevor Sie den Netzstecker aus der Netzsteckdose ziehen.

Es wird empfohlen, wichtige Aufnahmen auf einer beschreibbaren Sicherheits-DVD zu archivieren.



---

---

## Einführung

---

---

Dieser DVD-Recorder mit Festplatte (HDD) wird Ihre Wahrnehmung von Fernsehen ändern.

Sie haben die vollständige Kontrolle über Fernsehprogramme, da der Recorder das aktuelle Fernsehprogramm im Time Shift Buffer speichert. Sie können ein Fernsehprogramm unterbrechen oder eine beliebige Szene jederzeit wiederholen.

Die Aufnahme ist einfach. Sie können bis zu 180 Stunden Video im Aufnahmemodus SLP (Super Long Play) aufnehmen.

Bevor Sie diesen Recorder verwenden können, müssen Sie drei einfache Schritte durchführen, um die grundlegenden Verbindungen herzustellen und die Konfiguration des Recorders zu vervollständigen.

### Schritt 1: Grundlegende Verbindungen am Recorder

### Schritt 2: Optionale Verbindungen für andere Geräte

### Schritt 3: Grundlegende Installation und Konfiguration

Nehmen Sie sich vor Verwendung Ihres Recorders die Zeit, dieses Benutzerhandbuch zu lesen. Es enthält wichtige Informationen und Hinweise zum Betrieb Ihres Recorders.

#### Nützliche Tipps:

- Bei Fragen oder Problemen während des Betriebs sollten Sie im Kapitel "Fehlerbehebung" nachschlagen.
- Wenn Sie weitere Hilfe benötigen, wenden Sie sich bitte an das Kundendienstzentrum in Ihrem Land. Die entsprechenden Telefonnummern und E-Mail-Adressen finden Sie im Garantieheft.
- Das Typenschild auf der Rück- oder Unterseite des Geräts enthält Angaben zum Gerät und seiner Stromversorgung.

---

---

## Zubehör im Lieferumfang

---

---

- Fernbedienung und Batterien
- HF-Antennenkabel
- Kurzanleitung

---

---

## Regional-Codes

---

---

In der Regel werden DVD-Filme nicht in allen Regionen der Welt gleichzeitig veröffentlicht, daher verfügen alle DVD-Player über einen spezifischen Region-Code.

Dieses Gerät kann nur DVDs der Region 2 wiedergeben bzw. DVDs, die zur Wiedergabe in allen Regionen hergestellt sind (Region-Code ALL (Alle)). DVDs aus anderen Regionen können auf diesem DVD-Recorder nicht wiedergegeben werden.



---

---

## Copyright-Hinweis

---

---

Das unbefugte Kopieren von kopiergeschütztem Material wie z. B. Computerprogrammen, Dateien, Sendungen und Tonaufnahmen kann eine Urheberrechtsverletzung und somit eine Straftat darstellen. Dieses Gerät darf für solche Zwecke nicht verwendet werden.

---

---

## Recycling

---

---

Dieses Benutzerhandbuch wurde auf umweltfreundlichem Papier gedruckt. Dieses elektronische Gerät enthält eine große Anzahl von recycelbaren Materialien. Entsorgen Sie Altgeräte bei den entsprechenden Sammelstellen. Beachten Sie die örtlichen Vorschriften zur Entsorgung des Verpackungsmaterials, von verbrauchten Batterien und Altgeräten.

## Produktinformationen (Fortsetzung)

---

---

---

### Spezialfunktionen

---

---

#### Pause Live TV

Sie können die Wiedergabe eines aktuellen Fernsehprogramms durch Drücken der Taste **PLAY/PAUSE** unterbrechen. Sie setzen die Wiedergabe fort, indem Sie die Taste **PLAY/PAUSE** erneut drücken.

#### Sataufnahme

Sie können ein Fernsehprogramm aufnehmen, das über den Satellitenempfänger oder über ein anderes angeschlossenes Gerät empfangen wird. Vergewissern Sie sich, dass das Gerät an der EXT2-TO VCR/SAT-Buchse angeschlossen ist

#### i.Link

i.Link, auch bekannt als "FireWire" oder "IEEE1394", ist ein digitaler Anschluss, an den Sie einen Camcorder anschließen können, um hochwertige Kopien Ihrer Camcorder-Videos zu erstellen. Die Buchse befindet sich an der Vorderseite des DVD-Recorders.

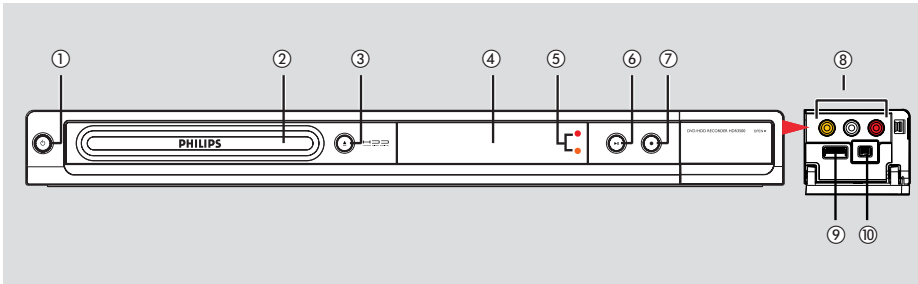

## ① **STANDBY-ON**

- Einschalten des Recorders.
- Ausschalten des Recorders und Wechsel in den Standby-Modus.

## ② **Disc-Fach**

## ③ **OPEN/CLOSE**

- Öffnen oder Schließen des Disc-Fachs.

## ④ **Systemanzeigefeld**

- Anzeigen von Informationen über den aktuellen Status des Recorders.

## ⑤ **Farbanzeigen**

- Die rote LED-Anzeige leuchtet während der Aufnahme auf eine beschreibbare DVD auf.
- Die orangefarbene LED-Anzeige leuchtet während der Aufnahme auf die interne Festplatte auf.

## ⑥ **PLAY/PAUSE**

- Anhalten und Fortsetzen einer TV-Livesendung.
- Starten oder Anhalten der Wiedergabe eines aufgezeichneten Titels oder einer bespielten Disc.

## ⑦ **RECORD**

- Starten der Aufzeichnung des aktuellen Fernsehkanals oder der aktuellen Video-Eingangsquelle.
- Durch mehrmaliges Drücken dieser Taste können Sie die Aufnahmezeit in Schritten von 30 Minuten festlegen.

## Buchsen hinter der Frontklappe

Klappen Sie die Blende nach unten, wie durch die Beschriftung **OPEN** auf der Vorderseite angegeben ist.

## ⑧ **CAM (VIDEO-L-AUDIO-R)**

- Buchsen für den Anschluss von Composite-Video- und Audio-Kabeln eines analogen Camcorders, DVD-Players oder Videorecorders.

Drücken Sie **CAM** auf der Fernbedienung, um die Eingangsquelle anzuzeigen.

## ⑨ **USB**

- Buchse für den Anschluss eines USB-Flash-Laufwerks, eines USB-Speicherkartenlesers oder einer Digitalkamera.

Drücken Sie **USB** auf der Fernbedienung, um das Inhaltsmenü des USB-Laufwerks anzuzeigen.

**Hinweis:** Es werden nur Digitalkameramarken und -modelle unterstützt, die den Standard für USB-Massenspeichergeräte unterstützen.

## ⑩ **DV IN**

- Buchse für den Anschluss eines digitalen Camcorders mithilfe eines i.Link-Kabels (auch bekannt als Firewire oder IEEE1394-Kabel).

Drücken Sie **CAM** auf der Fernbedienung zweimal, um die Eingangsquelle anzuzeigen.

# Fernbedienung

Deutsch

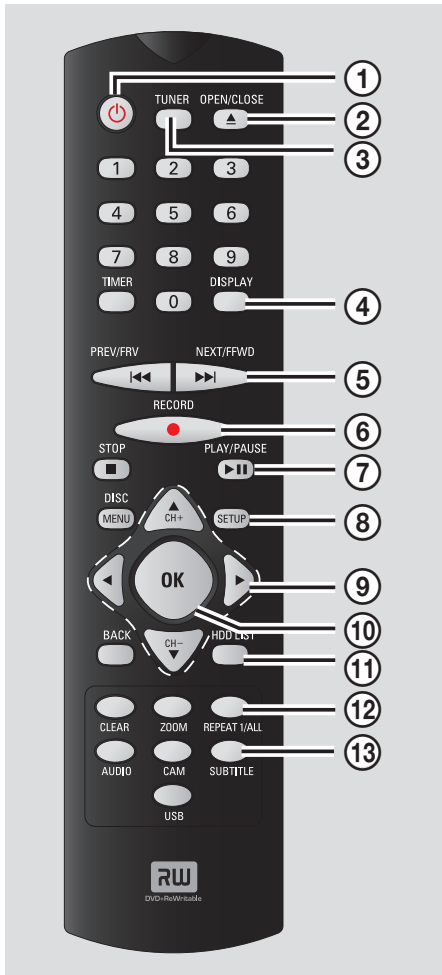

① **⏻**

- Einschalten des Recorders.
- Ausschalten des Recorders und Wechsel in den Standby-Modus.

② **OPEN/CLOSE ▲**

- Öffnen oder Schließen des Disc-Fachs.

③ **TUNER**

- Umschalten in den Tuner-Modus, um Live-Fernsehprogramme anzusehen.

④ **DISPLAY**

- Anzeigen oder Ausblenden von Informationen auf dem Bildschirm.

⑤ **PREV ◀◀ / NEXT ▶▶**

- Springen zum vorherigen oder nächsten Kapitel bzw. Titel.
- Bei gedrückt gehaltener Taste wird eine Rückwärts-/Vorwärtssuche durchgeführt. Im Tuner-Modus wird die aktuelle Szene wiederholt oder übersprungen.

⑥ **RECORD ●**

- Zum Starten der Aufzeichnung des aktuellen Fernsehprogramms oder der aktuellen Video-Eingangsquelle
- Durch mehrmaliges Drücken dieser Taste können Sie die Aufnahmezeit in Schritten von 30 Minuten festlegen.

⑦ **PLAY/PAUSE ▶||**

- Anhalten und Fortsetzen einer TV-Livesendung.
- Starten oder Anhalten der Wiedergabe eines aufgezeichneten Titels oder einer bespielten Disc.

⑧ **SETUP**

- Aufrufen oder Beenden des Einrichtungsmenüs.

⑨ **◀ ▶ :**

- Cursortasten zur Navigation nach links oder rechts.
- Halten Sie diese Taste im Zeitumschaltungsmodus gedrückt, um zum Startpunkt zurück- oder zum "LIVE"-Modus des Zeitversatz-Pufferspeichers vorzuspringen.

▲▼:

- Cursortasten zur Navigation nach oben oder unten.
- Im Tuner-Modus: Zum Auswählen des nächsten/vorherigen TV-Kanals oder der externen Eingangsquelle (EXT2).

⑩ **OK**

- Bestätigen einer Eingabe oder Auswahl.

⑪ **HDD LIST**

- Umschalten in das Festplatten-Titelmenü und Anzeigen der Festplattenaufnahmen.

⑫ **REPEAT I/ALL**

- Auswählen verschiedener Wiederholungsmodi.

⑬ **SUBTITLE**

- Auswählen einer DVD-Untertitelsprache.

## Fernbedienung (Fortsetzung)

Deutsch

- ⑭ **Zifferntasten**
  - Auswählen einer Kapitel- oder Titelnummer für die Wiedergabe.
  - Auswählen des voreingestellten TV-Tunerkanals des Recorders.
  
- ⑮ **TIMER**
  - Aufrufen oder Beenden des Timer-Aufzeichnungsmenüs.
  
- ⑯ **STOP ■**
  - Abbrechen der Wiedergabe oder Aufzeichnung.
  
- ⑰ **DISC MENU**
  - Dient zum Umschalten in den Disc-Modus und zum Anzeigen des Disc-Inhaltsmenüs.
  
- ⑱ **BACK**
  - Zurückkehren zum vorherigen Menü.
  
- ⑲ **ZOOM**
  - Vergrößern des Bildes auf dem Fernsehbildschirm während der Wiedergabe.
  
- ⑳ **CLEAR**
  - Löschen des eingegebenen Titelnamens im Bearbeitungsmodus.
  - Löschen des Timer-Eingabefelds.
  - Löschen von markierten Segmenten im Time Shift Buffer (Zeitversatz-Pufferspeicher).
  
- ㉑ **AUDIO**
  - Auswahl einer Audiosprache oder eines Kanals.
  
- ㉒ **CAM**
  - Umschalten zum Camcorder, der an der Buchse CAM oder DV IN an der Vorderseite angeschlossen ist.
  
- ㉓ **USB**
  - Dient zum Umschalten in den USB-Modus und zum Anzeigen des USB-Inhaltsmenüs.

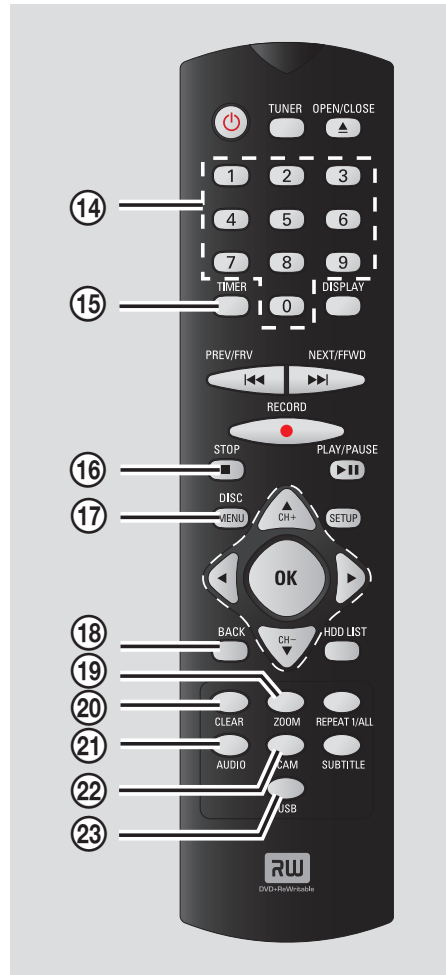

## Fernbedienung (Fortsetzung)

### Verwenden der Fernbedienung

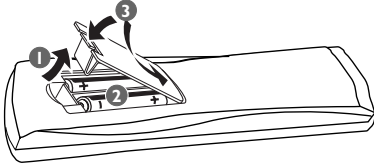

- 1 Öffnen Sie das Batteriefach.
- 2 Legen Sie zwei Batterien des Typs R03 oder AAA ein, und beachten Sie dabei die Polaritätsangabe (+ -) im Batteriefach.
- 3 Schließen Sie das Batteriefach.
- 4 Zielen Sie mit der Fernbedienung direkt auf den Fernbedienungssensor (iR) an der Vorderseite, und wählen Sie die gewünschte Funktion aus.

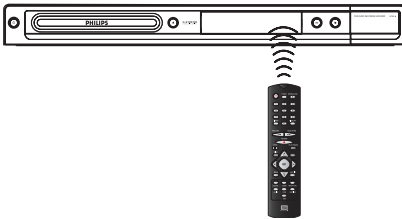

### ACHTUNG!

- Entfernen Sie die Batterien, wenn sie verbraucht sind oder wenn die Fernbedienung für längere Zeit nicht verwendet wird.
- Verwenden Sie keine Kombination älterer und neuer Batterien oder unterschiedlicher Batterietypen (Zink-Kohle, Alkali-Mangan usw.).
- Batterien enthalten chemische Substanzen und müssen daher ordnungsgemäß entsorgt werden.

# Schritt I: Grundlegende Verbindungen am Recorder

Deutsch

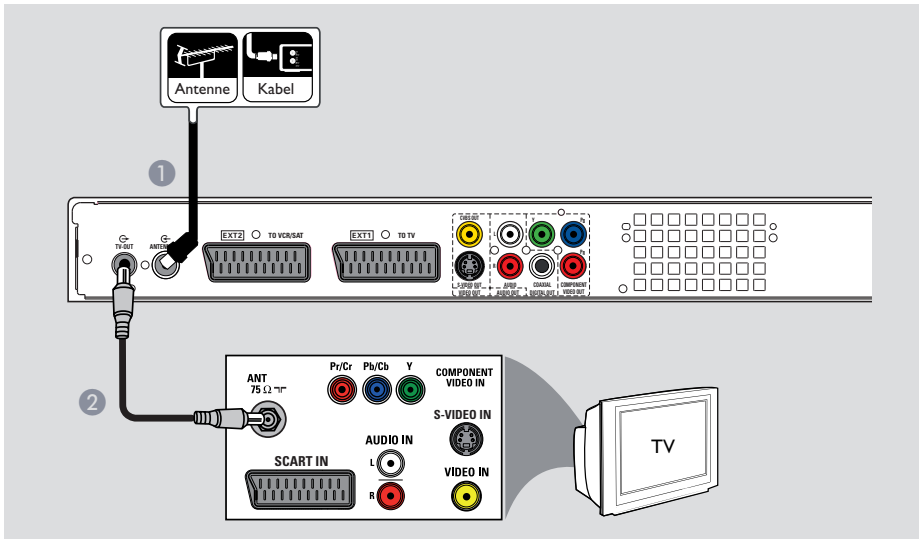

## Anschließen der Antennenkabel

Diese Verbindungen ermöglichen das Anzeigen und Aufnehmen von TV-Programmen mithilfe dieses Recorders. Wenn das Antennensignal an eine Kabelbox oder einen Satellitenempfänger angeschlossen ist, müssen diese Geräte eingeschaltet sein, um die Kabelprogramme anzuzeigen oder aufzunehmen zu können.

- **Wenn Sie einen Videorecorder und/oder eine separate Kabelbox/einen Satellitenempfänger anschließen möchten**, finden Sie weitere Informationen im Kapitel "Schritt 2: Optionale Verbindungen".

### Nützliche Tipps:

– Je nach aktuellem Anschlusschema für das Fernsehgerät (direkt von Antenne, von Kabelbox oder von Videorecorder) müssen Sie eventuell einige Kabel entfernen, bevor Sie die oben beschriebene Verbindung herstellen können.

- 1 Schließen Sie das vorhandene Antennen- oder Kabelfernsehsignal (bzw. den Ausgang RF OUT oder TO TV der Kabelbox bzw. des Satellitenempfängers) an die Buchse **ANTENNA-IN** des Recorders an.
- 2 Verbinden Sie ein HF-Antennenkabel von der Buchse **TV-OUT** am Recorder mit der Antenneneingangsbuchse des Fernsehgeräts (VHF/UHF RF IN).

## Schritt I: Grundlegende Verbindungen am Recorder (Fortsetzung)

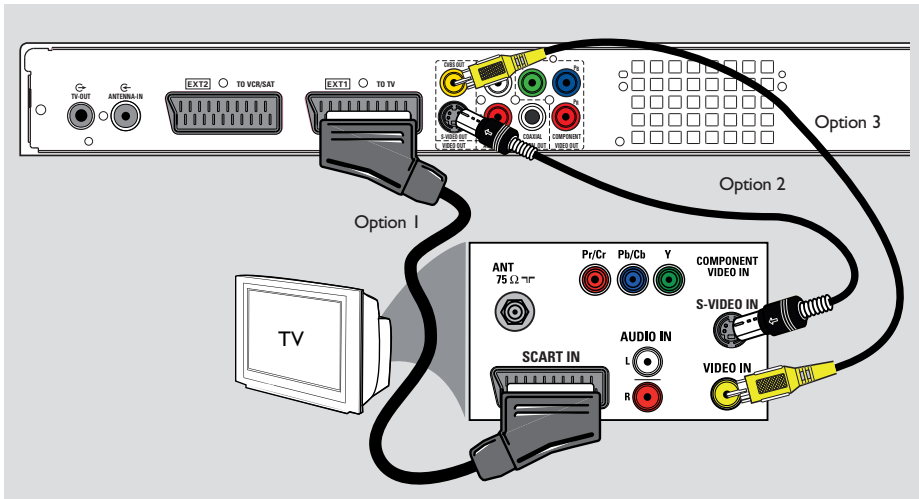

### Anschließen des Videokabels

Sie können das wiedergegebene Signal des Recorders anzeigen. Wählen Sie dazu nur **eine** der nachfolgenden Video-Anschlussoptionen.

- Bei Verwendung eines Standard-Fernsehgeräts befolgen Sie Option 1, 2 oder 3.
- Bei Verwendung eines Fernsehgeräts mit Progressive Scan befolgen Sie bitte Option 4.

#### Nützliche Tipps:

- Die Audioverbindung ist erforderlich, wenn Sie die Buchsen Y Pb Pr, S-VIDEO oder CVBS verwenden, um das Fernsehgerät anzuschließen. Weitere Informationen finden Sie unter "Anschließen der Audiokabel".

#### Option 1: Verwenden der SCART-Buchse

- Verwenden Sie ein SCART-Kabel (nicht im Lieferumfang enthalten), um die Buchse **EXT 1 TO TV** am Recorder mit der entsprechenden SCART-Eingangsbuchse des Fernsehgeräts zu verbinden.

#### Nützliche Tipps:

- Verbinden Sie zusätzliche Geräte mit der Buchse **EXT 2 TO VCR/SAT** am Recorder.

#### Option 2: Verwenden der Buchse S-Video

- Verwenden Sie ein S-Video-Kabel (nicht im Lieferumfang enthalten), um die Buchse **S-VIDEO OUT** des Recorders mit der S-Video-Eingangsbuchse am Fernsehgerät zu verbinden (normalerweise ist diese mit Y/C oder S-VHS beschriftet).

#### Option 3: Verwenden der Video-Buchse (CVBS)

- Verwenden Sie ein Composite-Video-Kabel (gelb - nicht im Lieferumfang enthalten), um die Buchse **CVBS OUT** am Recorder mit der Videoeingangsbuchse des Fernsehgeräts zu verbinden (üblicherweise mit A/V In, Video In, Composite oder Baseband beschriftet.)



## Schritt I: Grundlegende Verbindungen am Recorder (Fortsetzung)

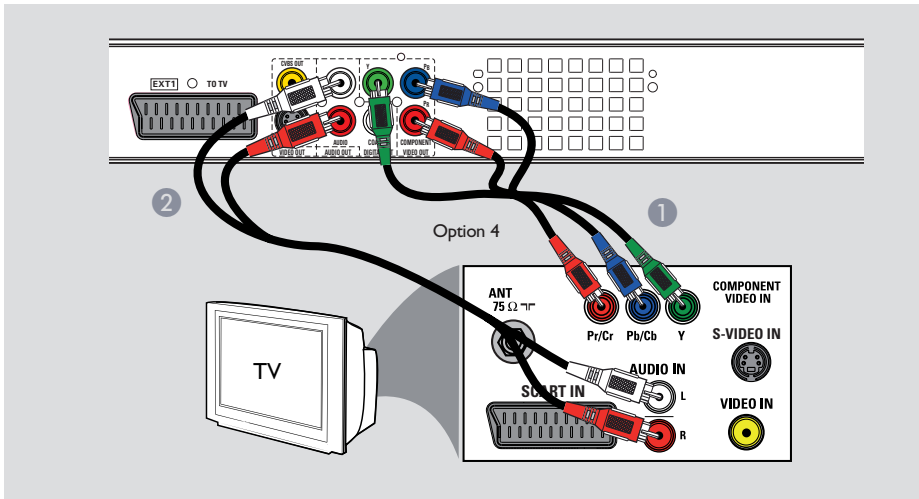

### Option 4: Verwenden der Component Video-Buchse/Anschließen an ein Fernsehgerät mit Progressive Scan

Die Progressive Scan-Videoqualität ist nur bei einer Verbindung über Y Pb Pr verfügbar; ein Fernsehgerät mit Progressive Scan ist erforderlich. Diese Funktion liefert bei der Anzeige von DVD-Filmen eine hervorragende Bildqualität.

- 1 Verwenden Sie ein Component Video-Kabel (rot/blau/grün - nicht im Lieferumfang enthalten), um die Buchsen **Y Pb Pr** am Recorder mit den entsprechenden Component Video-Eingangsbuchsen am Fernsehgerät zu verbinden (üblicherweise mit Y Pb/Cb Pr/Cr oder YUV beschriftet).
- 2 Verwenden Sie ein Audiokabel (mit roten und weißen Steckern - nicht im Lieferumfang enthalten), um die Buchsen **AUDIO L/R** am Recorder mit den Audioeingangsbuchsen am Fernsehgerät zu verbinden.

### Hinweis:

Um die Verbindung über Y Pb Pr (YUV) zu aktivieren, müssen Sie den Videoausgang des Recorders richtig einstellen.

- 1 Stellen Sie eine zusätzlich Videoverbindung vom Recorder zum Fernseher mithilfe der Buchse Scart, S-Video oder CVBS her.
- 2 Schalten Sie das Fernsehgerät ein, und stellen Sie es auf den richtigen Anzeigekanal für die o. g. Videoverbindungen ein.
- 3 Wenn Sie die Erstinstallation und -einrichtung abgeschlossen haben, ändern Sie die Videoausgangseinstellung wie folgt:
  - 1) Drücken Sie **SETUP**.
  - 2) Navigieren Sie zu { **Video** } > { **Videoausgang** } > { **YUV P-Scan** }. Drücken Sie die Taste **OK**, um den Vorgang zu bestätigen.
- Weitere Informationen zur Aktivierung des Progressive Scan-Ausgangs finden Sie unter "Weitere Informationen – Konfigurieren der Progressive Scan-Funktion".
- 4 Schalten Sie Ihren Fernseher auf den korrekten Anzeigekanal für die Component Video-Verbindung. (Weitere Informationen finden Sie in der Bedienungsanleitung Ihres Fernsehgeräts.).

## Schritt I: Grundlegende Verbindungen am Recorder (Fortsetzung)

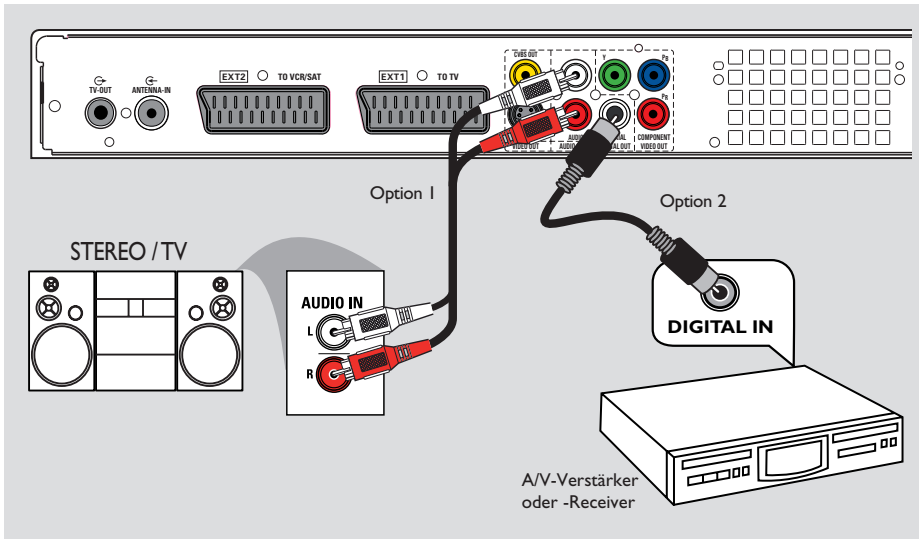

### Anschließen der Audiokabel

Diese Verbindung ermöglicht die Audiowiedergabe. Diese Verbindung ist nicht erforderlich, wenn der Recorder über ein Scart-Kabel an das Fernsehgerät angeschlossen ist.

#### Option 1: Verwenden eines Audio-Kabel

Sie können den Recorder an ein Stereosystem oder einen Stereo-Receiver anschließen, um die Vorteile eines Stereo-Audiosystems genießen zu können.

- Verwenden Sie ein Audiokabel (rot/weiße Stecker - nicht im Lieferumfang enthalten), um die Buchsen **AUDIO L/R** mit den Audio-Eingangsbuchsen des angeschlossenen Geräts zu verbinden.

#### Option 2: Koaxialkabel verwenden

Der Recorder kann für die Erzeugung von Mehrkanal-Surround Sound an einen A/V-Verstärker oder -Receiver mit digitalem Mehrkanal-Sound-Decoder angeschlossen werden.

- Verwenden Sie ein Koaxialkabel (nicht im Lieferumfang enthalten), um die Buchse **COAXIAL DIGITAL OUT** mit der Koaxial-Eingangsbuchse (ggf. mit **COAXIAL IN** oder **DIGITAL IN** beschriftet) des Receivers bzw. Verstärkers zu verbinden.

#### Nützliche Tipps:

- Vor der Inbetriebnahme müssen Sie die entsprechenden Einstellungen für den Audio-Ausgang festlegen. Andernfalls ist möglicherweise kein Ton oder aber ein Störgeräusch zu hören. Weitere Informationen finden Sie in Kapitel "Optionen des Einstellungsmenüs - Audio-Einstellungen - Digitalausgang".

## Schritt 2: Optionale Verbindungen

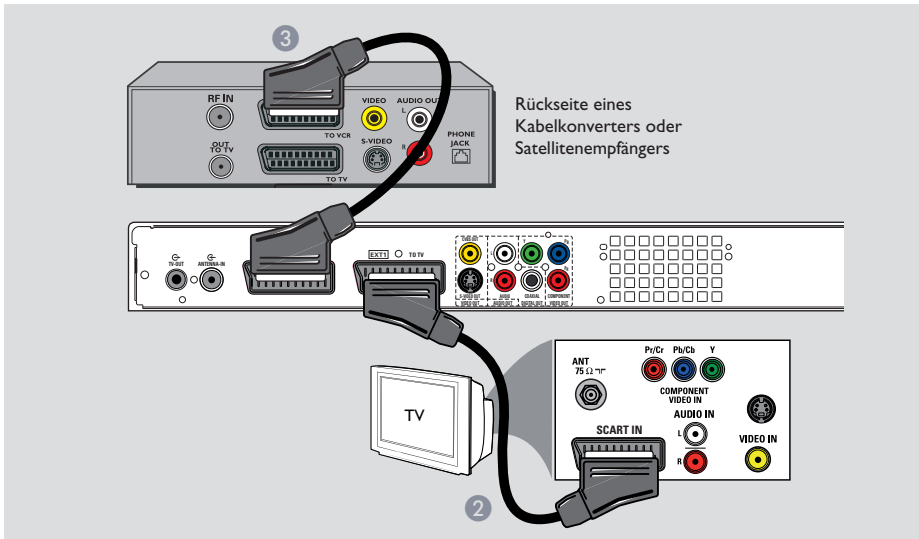

### Anschließen einer Kabelbox oder eines Satellitenempfängers

#### Option 1

**Wenn Ihre Kabelbox oder Ihr Satellitenempfänger nur über eine Antennenausgangsbuchse verfügt (RF OUT oder TO TV),**

Weitere Informationen finden Sie im Kapitel "Schritt 1: Grundlegende Verbindungen am Recorder – Anschließen der Antennenkabel".

#### Option 2 (siehe Abbildung oben)

**Wenn Ihr Kabelconverter oder Satellitenempfänger über eine Scart-Ausgangsbuchse verfügt,**

- 1 Behalten Sie die vorhandene Antennenverbindung zwischen Kabelbox oder Satellitenempfänger und Fernsehgerät bei.
- 2 Verwenden Sie ein SCART-Kabel (nicht im Lieferumfang enthalten), um die Buchse **EXT1 TO TV** am Recorder mit der entsprechenden SCART-Eingangsbuchse des Fernsehgeräts zu verbinden.
- 3 Verwenden Sie ein weiteres Scart-Kabel (nicht im Lieferumfang enthalten), um die Buchse **EXT2 TO VCR/SAT** am Recorder mit der Scart-Ausgangsbuchse der Kabelbox bzw. des Satellitenempfängers (üblicherweise mit TV OUT oder TO TV beschriftet) zu verbinden.

#### Nützliche Tipps:

– Wenn das Fernsehgerät über die Buchsen **COMPONENT VIDEO (Y Pb Pr)** mit dem Recorder verbunden ist, schließen Sie die externe Kabelbox bzw. den Satellitenempfänger an die Buchse **EXT1 TO TV** an.

## Schritt 2: Optionale Verbindungen (Fortsetzung)

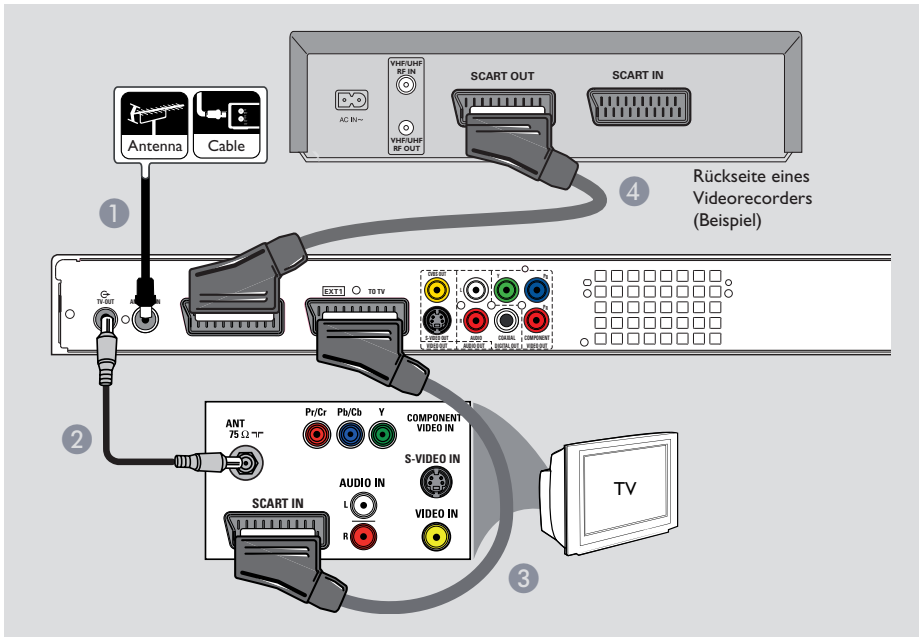

### Anschließen eines Videorecorders oder ähnlichen Geräts

Diese Verbindung ermöglicht das Überspielen von Videocassetten auf die Festplatte. Der angeschlossene Videorecorder kann zur Wiedergabe verwendet werden, selbst wenn der Recorder ausgeschaltet ist.

#### Hinweis:

Ihr neuer Recorder ersetzt einen Videorecorder in allen Anwendungsbereichen. Trennen Sie einfach alle Verbindungen vom Videorecorder.

- 1 Schließen Sie das vorhandene Antennenkabel (von der Antennensteckdose oder Kabelbox) an der Buchse **ANTENNA-IN** am Recorder an.
- 2 Verwenden Sie ein HF-Antennenkabel, um die Buchse **TV-OUT** am Recorder mit der Antenneneingangsbuchse am Fernsehgerät (üblicherweise mit ANT, ANTENNA IN, RF IN beschriftet) zu verbinden.

- 3 Verwenden Sie ein SCART-Kabel (nicht im Lieferumfang enthalten), um die Buchse **EXT1 TO TV** am Recorder mit der entsprechenden SCART-Eingangsbuchse des Fernsehgeräts zu verbinden.

- 4 Verwenden Sie ein weiteres Scart-Kabel (nicht im Lieferumfang enthalten), um die Buchse **EXT2 TO VCR/SAT** am Recorder mit der Scart-Ausgangsbuchse am Videorecorder (üblicherweise mit TV OUT oder TO TV beschriftet) zu verbinden.

#### Nützliche Tipps:

- Die meisten im Handel erhältlichen Videocassetten und DVDs sind kopiergeschützt und können daher nicht zur Aufnahme verwendet werden.
- Schließen Sie den Recorder direkt an das Fernsehgerät an. Wenn ein Videorecorder oder ein zusätzliches Gerät zwischengeschaltet wurde, verschlechtert sich aufgrund des in den Recorder integrierten Kopierschutzsystems möglicherweise die Bildqualität.

## Schritt 2: Optionale Verbindungen (Fortsetzung)

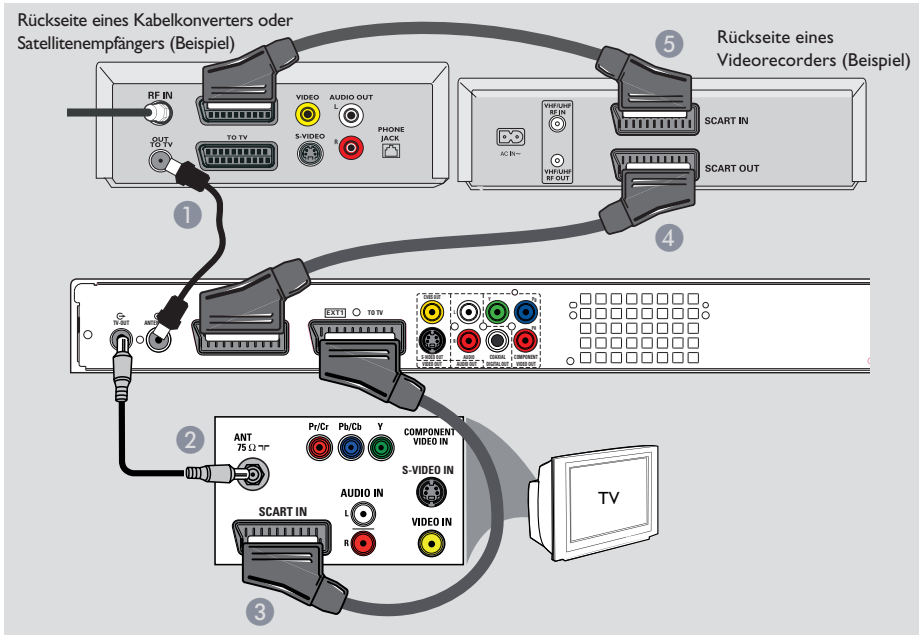

### Anschließen eines Videorecorders und einer Kabelbox oder eines Satellitenempfängers

- 1 Verwenden Sie das vorhandene Antennenkabel, um die Antennenausgangsbuchse der Kabelbox oder des Satellitenempfängers mit der Buchse **ANTENNA-IN** am Recorder zu verbinden .
- 2 Verwenden Sie ein HF-Antennenkabel, um die Buchse **TV-OUT** am Recorder mit der Antenneneingangsbuchse am Fernsehgerät (üblicherweise mit ANT, ANTENNA IN, RF IN beschriftet) zu verbinden.
- 3 Verwenden Sie ein SCART-Kabel (nicht im Lieferumfang enthalten), um die Buchse **EXT1 TO TV** am Recorder mit der entsprechenden SCART-Buchse des Fernsehgeräts zu verbinden.
- 4 Verwenden Sie ein weiteres Scart-Kabel (nicht im Lieferumfang enthalten), um die Buchse **EXT2 TO VCR/SAT** am Recorder mit der Scart-Ausgangsbuchse am Videorecorder (üblicherweise mit TV OUT oder TO TV beschriftet) zu verbinden.
- 5 Verwenden Sie ein weiteres Scart-Kabel (nicht im Lieferumfang enthalten), um die Scart-Buchse des Videorecorders (üblicherweise mit TV IN oder TO DECODER beschriftet) mit der Scart-Buchse der Kabelbox oder des Satellitenempfängers (üblicherweise mit TV OUT oder TO VCR beschriftet) zu verbinden.

## Schritt 2: Optionale Verbindungen (Fortsetzung)

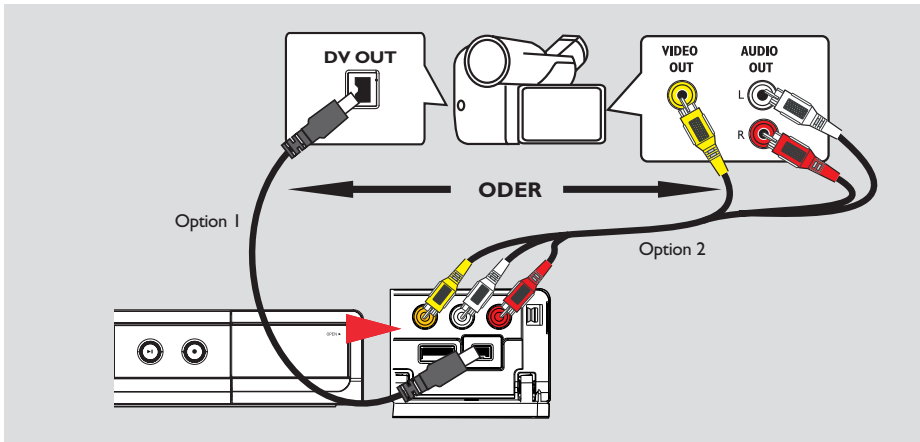

### Anschließen eines Camcorders an die vorderen Buchsen

Sie können die vorderen Buchsen zum Kopieren von Camcorder-Aufnahmen verwenden. Diese Buchsen befinden sich hinter der Klappe auf der rechten Seite und bieten eine praktische Anschlussmöglichkeit für Camcorder.

#### Option 1: Verwenden der Buchse DV IN

Diese Verbindung verwenden Sie für einen Digital Video- oder Digital 8-Camcorder. Die DV-Buchse ist kompatibel mit dem i.LINK-Standard.

- Verwenden Sie ein 4-poliges i.LINK-Kabel (nicht im Lieferumfang enthalten), um die Buchse **DV IN** des Recorders mit der Buchse DV OUT des Camcorders zu verbinden.

Drücken Sie vor dem Einschalten des Geräts auf der Fernbedienung zweimal die Taste **CAM**, um "DV IN" als Eingangskanal auszuwählen.

#### Nützliche Tipps:

- Die Buchse DV IN unterstützt keine Verbindung zu einem PC.
- Über die Buchse DV IN dieses Recorders können keine Aufnahmen vom Recorder auf dem Camcorder erstellt werden.

#### Option 2: Verwenden der Buchse VIDEO IN

Sie können die VIDEO-Verbindung verwenden, wenn Ihr Camcorder nur über einen einzelnen Videoausgang (Composite Video, CVBS) verfügt.

- 1 Verwenden Sie ein Videokabel (gelb - nicht im Lieferumfang enthalten), um die Buchse **CAM** am Recorder mit der Buchse S-VHS oder mit der Videoausgangsbuchse am Camcorder zu verbinden.
- 2 Verwenden Sie ein Audiokabel (mit roten und weißen Steckern – nicht mitgeliefert), um die Buchsen **AUDIO L/R** an der Vorderseite des Recorders mit den Audio-Ausgangsbuchsen am Camcorder zu verbinden.

Drücken Sie vor dem Einschalten des Geräts auf der Fernbedienung mehrmals die Taste **CAM**, um CAM als Eingangskanal auszuwählen.

Weitere Informationen zum Aufnehmen von diesen Geräten finden Sie im Kapitel "Aufnehmen von externen Geräten".

## Schritt 3: Installation und Konfiguration

Beim ersten Einschalten des Recorders wird der Einrichtungsbildschirm der Erstinstallation angezeigt. Mithilfe der Einstellungen können Sie grundlegende Funktionen des Recorders festlegen, einschließlich dem Einstellen von Fernsehprogrammen, der Sprachauswahl und der Einstellung der Systemuhr.

### Vor Beginn ...

Schließen Sie die Erstinstallation vollständig ab, bevor Sie eine Wiedergabe oder Aufnahme starten.

- 1 Schalten Sie das Fernsehgerät ein.
- 2 Drücken Sie am Recorder die Taste **STANDBY-ON** , um ihn einzuschalten.  
→ Auf Ihrem Fernsehgerät sollte der Installationsbildschirm - { **Willkommen** } angezeigt werden.  
→ Ist dies nicht der Fall, müssen Sie den korrekten Eingangskanal am Fernsehgerät wählen. (Schlagen Sie in der Bedienungsanleitung des Fernsehgeräts nach, wie Sie den korrekten Eingangskanal auswählen.)

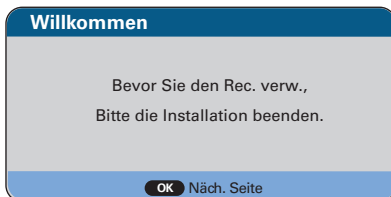

- 3 Zum Fortfahren drücken Sie auf der Fernbedienung die Taste **OK**.  
→ Das Menü für die Sprachoptionen wird angezeigt.  
→ Die Sprachoptionen variieren entsprechend der Einstellungen für Land und Region. Sie entsprechen u. U. nicht den Abbildungen im Benutzerhandbuch.



- 4 Wählen Sie die Sprache für das OSD-Menü dieses Recorders aus, und drücken Sie die Taste **OK**.  
→ Das Ländereinstellungsmenü wird angezeigt.



- 5 Wählen Sie das Land für die automatische Kanalsuche aus, und drücken Sie die Taste **OK**.  
→ Das Menü Autosuche wird angezeigt.

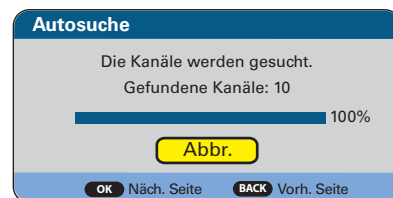

**Hinweis:** Vergewissern Sie sich, dass Sie alle erforderlichen Anschlüsse am Recorder, am Fernsehgerät und am Satellitenempfänger oder Kabelkonverter (sofern vorhanden) hergestellt haben und dass die Geräte eingeschaltet sind.

## Schritt 3: Installation und Konfiguration (Fortsetzung)

- 6 Die automatische Suche der TV-Kanäle wird gestartet.  
 → Dieser Vorgang kann einige Minuten dauern. Nach abgeschlossenem Vorgang wird die Programmliste angezeigt.

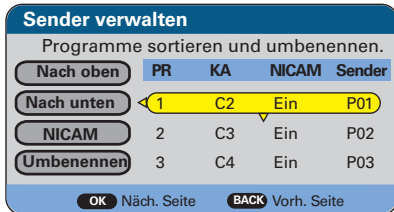

- 7 In diesem Menü können Sie die Reihenfolge der gespeicherten Fernsehkanäle ändern oder ihren Namen ändern.
- Wenn Sie die gespeicherten Kanäle nicht verändern möchten, drücken Sie zum Fortfahren auf der Fernbedienung die Taste **OK**, siehe Schritt 10.
- 8 Markieren Sie den voreingestellten Kanal, den Sie ändern möchten, und drücken Sie anschließend **◀**, um zur Aktionsleiste links im Menü zurückzukehren.
- 9 Verwenden Sie die Taste **▲▼**, um die gewünschte Änderung auszuwählen.

### Sortieren von Kanälen

- Markieren Sie { **Nach oben** } oder { **Nach unten** } im Menü und drücken Sie wiederholt die Taste **OK**, um den ausgewählten Kanal zur gewünschten Voreinstellungsnummer zu verschieben.

### Einstellen des NICAM-Modus

- Markieren Sie { **NICAM** } im Menü und drücken Sie die Taste **OK**, um den NICAM-Modus ein- bzw. auszuschalten.

**Hinweis:** NICAM ist ein digitales Audioübertragungssystem. Es kann entweder zwei Stereokanäle oder zwei separate Monokanäle übertragen. Wählen Sie { **Ein** } zur Verbesserung der Tonübertragung bzw. { **Aus** } bei schlechtem Empfang.

### Umbenennen des Kanals

- Markieren Sie { **Umbenennen** } im Menü und drücken Sie die Taste **OK** zum Anzeigen des Tastaturmenüs. Es können bis zu 5 Zeichen eingegeben werden.

**Hinweis:** Verwenden Sie die Tasten **◀▶▲▼**, um im Tastaturmenü zu navigieren und wählen Sie durch Drücken der Taste **OK** das Zeichen, die Nummer oder das Symbol aus. Zum Beenden markieren Sie im Menü { **Fertig** }, und drücken Sie anschließend auf **OK**.

- 10 Drücken Sie **▶**, um die Auswahlleiste nach rechts zu verschieben, und drücken Sie anschließend **OK**, um zum nächsten Einrichtungsschritt zu gelangen.  
 → Das Uhreinstellungsmenü wird angezeigt.

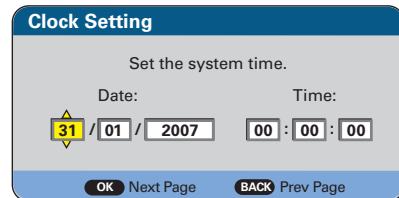

- 11 Ändern Sie mit den Tasten **▲▼** die Ziffern, und wählen Sie mit den Tasten **◀▶** die verschiedenen Eingabefelder aus.
- Alternativ können Sie die Ziffern mit den **Zifferntasten 0-9** auf der Fernbedienung eingeben.
- 12 Drücken Sie zur Bestätigung **OK**.  
 → Der letzte Installationsbildschirm wird angezeigt.

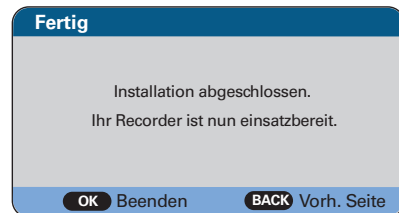

- 13 Drücken Sie auf **OK**, um die Einstellungen zu bestätigen und das Menü zu verlassen.

### Der DVD-Recorder ist nun einsatzbereit.

#### Nützliche Tipps:

– Weitere Informationen zum erneuten Einrichten oder Ändern der Fernsehkanäle finden Sie im Kapitel "Optionen im Setup-Menü - Tuner-Einstellungen".



# Steuerung der TV-Programme

## Über den temporären Festplattenspeicher – Time Shift Buffer

Wenn Sie auf der Fernbedienung auf **TUNER** drücken, beginnt der Recorder mit der Aufnahme des Fernsehprogramms, das Sie gerade ansehen. Diese temporäre Speicherung wird als "Time Shift Buffer" bezeichnet, mit der die Aufnahme des aktuellen Fernsehprogramms von bis zu 6 Stunden möglich ist.

### Hinweis:

In den folgenden Fällen wird der Time Shift Buffer gelöscht:

- Drücken Sie zweimal auf **CAM**, um in den DV IN-Modus umzuschalten. *ODER*,
- Schalten Sie den Recorder in den Standby-Modus.

Die Time Shift-Videoleiste zeigt den Status und die Zeitangaben der Fernsehprogramme an, die im Time Shift Buffer gespeichert sind.

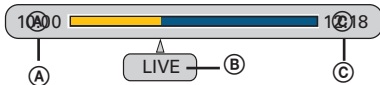

- (A) Die Startzeit des Fernsehprogramms.
- (B) Status des Time Shift Buffers:  
{ **LIVE** } – Die Live-Übertragung des Fernsehprogramms.  
*ODER*, { **HH:MM** } – Die Zeit des Fernsehprogramms, das gerade angesehen wird.
- (C) Die aktuelle Uhrzeit.

## Live-TV-Wiedergabe

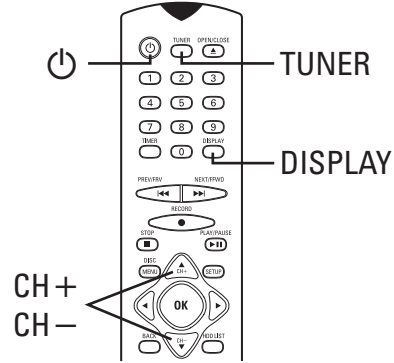

- 1 Schalten Sie das Fernsehgerät ein. Stellen Sie das Fernsehgerät ggf. auf den richtigen Eingangskanal ein, um das Wiedergabesignal des Recorders anzuzeigen.
- 2 Drücken Sie die Taste **STANDBY-ON** , um den Recorder einzuschalten.  
→ Jetzt sollten Sie das TV-Programm auf dem Fernsehbildschirm sehen. Falls Sie nichts sehen, drücken Sie die Taste **TUNER**.
- 3 Wählen Sie mit den Tasten **CH + / -** den gewünschten Fernsehkanal.  
→ Das Fernsehprogramm, für das der Recorder eingestellt ist, wird automatisch im Time Shift Buffer gespeichert. Hierdurch können Sie die Live-Wiedergabe jederzeit unterbrechen und später fortsetzen.

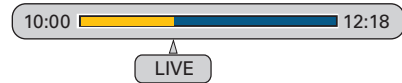

- Um die Time Shift Buffer-Videoleiste anzuzeigen oder auszublenden, drücken Sie auf der Fernbedienung die Taste **DISPLAY**.

## Steuerung der TV-Programme (Fortsetzung)

### Markieren eines Segments für die Aufnahme

Sie müssen den Inhalt im Time Shift Buffer, der auf der Festplatte aufgezeichnet werden soll, "markieren".

#### So suchen Sie eine Szene innerhalb des Titels,

- Wählen Sie mithilfe der Tasten ◀▶ oder ⏮⏭ die Szene aus.

#### So markieren Sie den Beginn der Aufnahme,

- Drücken Sie einmal die Taste **RECORD** ●.  
→ In der Time Shift-Videoleiste wird eine rote Markierung angezeigt.



#### So brechen Sie die markierte Aufnahme ab,

- Drücken Sie **CLEAR**.

#### So markieren Sie das Ende der Aufnahme,

- Wählen Sie mithilfe der Tasten ◀▶ oder ⏮⏭ die Szene aus, bei der die Aufnahme beendet werden soll.
- Drücken Sie die Taste **STOP** ■.  
→ Auf der Festplatte wird ein neuer Titel gespeichert. Informationen zur Wiedergabe des aufgezeichneten Titels finden Sie im Kapitel "Wiedergabe von Festplattenaufnahmen".

#### Nützliche Tipps:

– Nach der Aufzeichnung eines Titels auf der Festplatte wird der gesamte Inhalt im Time Shift Buffer gelöscht. Danach werden Fernsehprogramme im Tuner-Modus erneut im Time Shift Buffer gespeichert.

### Live-TV unterbrechen

Im Tuner-Modus,

- 1 Um ein Live-Fernsehprogramm zu unterbrechen, drücken Sie auf der Fernbedienung die Taste ▶||.

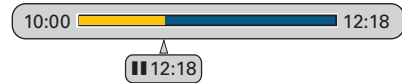

- 2 Um zur normalen Wiedergabe zurückzukehren, drücken Sie die Taste ▶|| erneut.
- Um sich wieder das Live-Fernsehprogramm anzusehen, drücken Sie die Taste **TUNER**.

### Instant Replay/Forward

Im Tuner-Modus,

- 1 Drücken Sie auf der Fernbedienung die Taste ◀ oder ⏮ um das Live-Programm noch einmal wiederzugeben.  
→ Mit jedem Tastendruck springt die Szene zurück.
- 2 Um die Szene wieder normal abzuspielen, drücken Sie auf der Fernbedienung die Taste ▶ oder ⏭.  
→ Mit jedem Tastendruck springt die Szene vor.
- Um sich wieder das Live-Fernsehprogramm anzusehen, drücken Sie die Taste **TUNER**.

## Aufnahmemedien

Sie können auf die interne Festplatte oder auf beschreibbare DVDs aufnehmen, einschließlich DVD±R, DVD±R DL und DVD±RW:



- Die große Speicherkapazität der Festplatte ermöglicht eine längere Aufzeichnung und bietet einen einfachen Zugriff auf die aufgezeichneten Titel.



### DVD±RW (DVD Rewritable)

- Wiederbeschreibbare Discs, die nach dem Löschen der vorhandenen Daten für weitere Aufnahmen verwendet werden können.



### DVD±R (DVD Recordable)

- Diese Discs können nur einmal beschrieben werden. Jede neue Aufnahme wird jeweils am Ende aller vorherigen Aufnahmen angehängt, da die vorhandenen Aufnahmen nicht überschrieben werden können.
- Solange die DVD±R-Discs nicht finalisiert wurden, können sie bearbeitet werden (ausgenommen { **A-B löschen** }).
- Um eine DVD±R auf einem anderen DVD-Player abspielen zu können, muss sie finalisiert werden (siehe Kapitel "Optionen des Einstellungsmenüs - Disc-Einstellungen - Finalisieren"). Nach dem Finalisieren können keine weiteren Daten mehr zur Disc hinzugefügt werden.



### DVD+R DL (DVD+R Double Layer)

- Sie wird wie die DVD±R verwendet, verfügt jedoch über 8,5 GB Kapazität. Sie verfügt über zwei beschreibbare Schichten, auf die von derselben Seite aus zugegriffen werden kann. Die Aufnahme kann somit vollständig unterbrechungsfrei erfolgen.

### Unterstützte Disc-Typen und Mediengeschwindigkeiten

Disc	Mediengeschwindigkeiten
DVD+R	1x - 16x
DVD+RW	2.4x - 8x
DVD-R	1x - 16x
DVD-RW	1x - 6x
DVD+R DL	2.4x - 8x

#### Nützliche Tipps:

- Wenn die beschreibbare DVD Aufnahmen enthält, die auf einem anderen DVD-Recorder erstellt wurden, können Sie möglicherweise keine weiteren Aufnahmen hinzufügen.
- Es ist normal, wenn beim Aufzeichnen auf Discs mit höheren Schreibgeschwindigkeiten Geräusche auftreten.
- Vermeiden Sie Discs mit Etiketten.

## Vor der Aufnahme (Fortsetzung)

### WICHTIG!

#### Nicht aufnehmbarer Inhalt

Fernsehprogramme, Filme, Videocassetten, Discs o. Ä. sind möglicherweise urheberrechtlich geschützt und können daher auf diesem Recorder nicht aufgenommen werden.

### Standard-Aufnahmeinstellungen

Mithilfe der Aufnahmeinstellungen können Sie die standardmäßige Aufnahmequalität und Aufnahmesprache festlegen, die Satellitenaufnahme aktivieren und sogar automatische Kapitelmarkierungen während der Aufnahme festlegen.

- 1 Drücken Sie auf der Fernbedienung die Taste **SETUP**.  
→ Das Menü zur Systemeinrichtung wird auf dem Fernsehgerät angezeigt.
- 2 Wählen Sie mit den Tasten ▲▼ die Option { **Aufnehmen** } aus und drücken Sie ►, um auf die Optionen zuzugreifen.



- 3 Wählen Sie mit den Tasten ▲▼ die zu ändernde Einstellung aus, und drücken Sie zur Bestätigung die Taste **OK**.  
→ Anweisungen und Erläuterungen zu den Optionen finden Sie auf den folgenden Seiten.
- 4 Drücken Sie zum Beenden die Taste **SETUP**.

## Vor der Aufnahme (Fortsetzung)

### Einstellungen für das {Aufnehmen} (die unterstrichenen Optionen sind die werkseitigen Standardeinstellungen)

#### Aufnahmequalität

Legt den Standardmodus der Aufnahmequalität fest. Der Aufnahmemodus definiert die Bildqualität der Aufnahmen und die maximale Aufnahmezeit einer Disc. Die Werkvoreinstellung ist **SP**.

Aufnahmequalität	Aufnahmestunden die auf der Festplatte oder einer leeren, aufnahmefähigen DVD-Disc gespeichert werden können.		
	HDD (160GB)	DVD±R/DVD±RW	DVD+R Double Layer
<b>HQ</b> (high quality)	30	1	1 hr 55 mins
<b>SP</b> (standard play)	57	2	3 hrs 40 mins
<b>LP</b> (long play)	86	3	5 hrs 30 mins
<b>EP</b> (extended play)	115	4	7 hrs 20 mins
<b>SLP</b> (super long play)	180	6	11 hrs 5 mins

**Hinweis:** Beim Kopieren von der Festplatte auf eine beschreibbare DVD wird die Aufnahmequalität der ausgewählten Aufnahme automatisch übernommen. Die Auswahl eines anderen Aufnahmemodus ist nicht möglich.

#### SAT-Aufn.

Diese Funktion ist nur verfügbar, wenn Sie einen Satellitenempfänger oder ein anderes Gerät an die Scart-Buchse EXT2 TO VCR/SAT des Recorders angeschlossen haben.

- { **Aus** } – Ausschalten der Funktion.
- { **EXT2** } – Der Recorder kann eine Aufnahme selbsttätig starten und abbrechen, wenn er vom angeschlossenen Gerät ein entsprechendes Signal empfängt.

#### Aufnahmesprache

Auswählen der zu verwendenden Aufnahmesprache für TV-Programme, die mit einer zusätzlichen Synchronsprache ausgestrahlt werden. Beispielsweise kann ein Programm auf Englisch mit Spanisch als zusätzlicher Sprachoption angeboten werden.

- { **Sprache 1** } – Originalsprache.
- { **Sprache 2** } – Zusätzliche Audiosprache.

## Vor der Aufnahme (Fortsetzung)

### Einstellungen für das {Aufnehmen} (die unterstrichenen Optionen sind die werkseitigen Standardeinstellungen)

#### Autom. Kapitelmark.

Automatisches Aufteilen einer Aufnahme (eines Titels) in Kapitel durch Einfügen von Kapitelmarkierungen in bestimmten Intervallen. Diese Funktion ermöglicht ein schnelles Zugreifen auf einen bestimmten Punkt in der Aufnahme.

- { **Aus** } – In die Aufnahme werden keine Kapitelmarkierungen eingefügt.
- { 5 Min. }, { 10 Min. }, { 15 Min. } oder { 20 Min. }
  - Kapitelmarkierungen werden automatisch während der Aufnahme in ungefähren Abständen von 5 (fünf), 10 (zehn), 15 (fünfzehn) oder 20 (zwanzig) Minuten eingefügt.

**Hinweis:** Wenn Sie { SLP } als Standardmodus für die Aufnahmequalität ausgewählt haben, ist der verfügbare Mindestabstand für die Kapitelmarkierung 10 (zehn) Minuten.

# Aufnehmen von Fernsehprogrammen

## ACHTUNG!

Kopiergeschützter Inhalt kann auf diesem Recorder nicht aufgenommen werden.

## Aufnahmen des aktuellen TV-Programms

Befolgen Sie die nachfolgenden Anweisungen, um Fernsehprogramme auf der Festplatte aufzunehmen. Sie können diese Aufnahmen speichern oder für die spätere Wiedergabe auf eine beschreibbare DVD kopieren.

### Hinweis:

– Bei Beginn der Aufnahme wird der gesamte im Time Shift Buffer gespeicherte Inhalt gelöscht.

- 1 Drücken Sie die Taste **TUNER**, um in den Tuner-Modus zu wechseln.
- 2 Drücken Sie die Tasten **CH + / -**, um den gewünschten Kanal auszuwählen.
- 3 Drücken Sie im Tuner-Modus die Taste **RECORD ●**, um die Aufnahme zu starten.  
→ Die Aufnahme beginnt ab der aktuellen Position.
- Drücken Sie die Taste **RECORD ●**, um die Aufnahmedauer festzulegen. Mit jedem weiteren Tastendruck wird die Aufnahmezeit um 30 Minuten verlängert.
- 4 Während der Aufnahme können Sie Ihren Fernseher in den Standby-Modus schalten.  
→ Der Recorder setzt die Aufnahme fort und bricht sie zum festgelegten Zeitpunkt ab.
- Zum Stoppen der Aufnahme vor dem programmierten Zeitpunkt drücken Sie die Taste **STOP ■**.

## So können Sie die aktuelle Aufzeichnung ansehen,

- 1 Drücken Sie auf der Fernbedienung die Taste **HDD LIST**.
- 2 Wählen Sie mithilfe der Tasten **▲▼◀▶** den Titel aus, der mit "●" auf der Miniaturansicht markiert ist.
- 3 Drücken Sie die Taste **PLAY/PAUSE ▶II**, um die Wiedergabe zu starten.

## Aufnahmen eines bestimmten Segments des Fernsehprogramms

Diese Funktion ist nur für die Aufnahme von Fernsehprogrammen möglich, die im Time Shift Buffer gespeichert sind.

### Hinweis:

– Bei Beginn der Aufnahme wird der gesamte im Time Shift Buffer gespeicherte Inhalt gelöscht.

- 1 Verwenden Sie die Tasten **◀▶** oder **◀◀▶▶** um den Beginn der aufzunehmenden Szene zu finden.
- 2 Drücken Sie die Taste **RECORD ●**, um den Beginn der Aufnahme zu markieren.  
→ In der Time Shift-Videoleiste wird eine rote Markierung angezeigt.

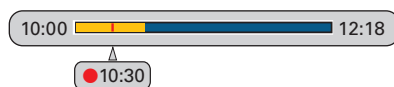

- 3 Drücken Sie die Taste **▶** oder **▶▶** um die Position zu finden, an der die Aufnahme enden soll.

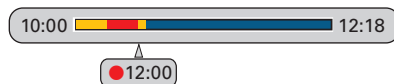

- 4 Drücken Sie die Taste **STOP ■**, um das Ende der Aufnahme zu markieren.  
→ Es wird ein neuer Festplattentitel gespeichert.
- Um die Aufnahme abzubrechen, drücken Sie die Taste **CLEAR**.

## Aufnahmen von Fernsehprogrammen (Fortsetzung)

### Wiedergabe während der Aufnahme eines Fernsehprogramms

Während der Aufnahme eines Fernsehprogramms können Sie einen zuvor aufgenommenen Festplattentitel oder eine DVD-Video-Disc wiedergeben. Sie können außerdem Musik hören, Musikdiashows, DivX-Filme oder sogar die Wiedergabe von anderen angeschlossenen Geräten ansehen.

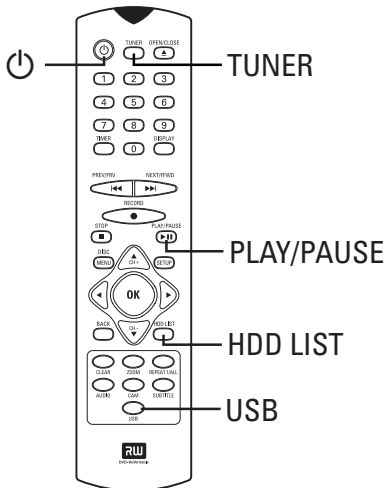

### Wiedergabe von Festplatte

- 1 Drücken Sie auf der Fernbedienung die Taste **HDD LIST**.
- 2 Verwenden Sie die Tasten **▲▼◀▶**, um den Titel auszuwählen, der wiedergegeben werden soll.
- 3 Drücken Sie die Taste **PLAY/PAUSE ▶II**, um die Wiedergabe zu starten.

### Wiedergabe von DVD

- 1 Drücken Sie die Taste **OPEN/CLOSE ▲** auf der Fernbedienung.
- 2 Legen Sie eine Disc für die Wiedergabe ein.

### Wiedergabe vom USB-Gerät

- 1 Schließen Sie ein USB-Flash-Laufwerk an die Buchse **USB** an der Vorderseite des Recorders an.
- 2 Drücken Sie die Taste **USB**, um das Inhaltsmenü anzuzeigen.
- 3 Verwenden Sie die Tasten **▲▼◀▶**, um die abzuspielende Datei auszuwählen und drücken Sie die Taste **PLAY/PAUSE ▶II**, um die Wiedergabe zu starten.

### Wiedergabe von anderen angeschlossenen Geräten

Diese Funktion ist nur möglich, wenn das Fernsehgerät an die Buchse EXT1 TO TV am Recorder angeschlossen ist.

- Drücken Sie die Taste **STANDBY-ON ⏻**, um das Bild von dem Gerät anzuzeigen, das über die Buchse EXT2 TO VCR/SAT dieses DVD-Recorders angeschlossen ist.
- Um in den Recordermodus zurückzuschalten, drücken Sie auf der Fernbedienung die Taste **STANDBY-ON ⏻**.

### Ansehen eines anderen Fernsehprogramms

- Verwenden Sie zum Umschalten der Kanäle die Fernbedienung des Fernsehgeräts.

#### Nützliche Tipps:

– Um den TV-Kanal über den Recorder anzuschauen oder die Wiedergabe der aufgezeichneten Disc zu starten, stellen Sie den Fernseher auf den Videoeingangskanal zurück.



## Über die Timeraufnahme

Mit der Timeraufnahme-Funktion können Sie eine Aufnahme zu einem geplanten Zeitpunkt (Datum bzw. Uhrzeit) automatisch starten und beenden. Wenn eine Timeraufnahme geplant wurde, stellt sich der Recorder zur angegebenen Zeit auf das korrekte TV-Programm ein und beginnt mit der Aufnahme.

Bei diesem Recorder können Sie jeweils bis zu **8 Aufnahmen** programmieren. Während der Aufnahme ist es nicht möglich, den Kanal des Recorders zu ändern.

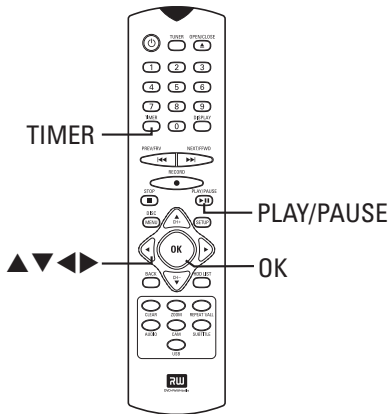

## Über VPS/PDC

VPS/PDC ist in einigen Ländern nicht verfügbar. 'PDC' (Programme Delivery Control) ist nicht verfügbar für Benutzer in Großbritannien.

Mithilfe von VPS (Video Programming System) oder PDC (Programme Delivery Control) können Start und Dauer von TV-Kanalaufnahmen gesteuert werden. Startet ein TV-Programm früher oder endet es später als geplant, schaltet sich der Recorder dennoch zur richtigen Zeit ein und aus.

Mit VPS/PDC wird das gesamte Programm aufgenommen. Wenn Sie eine kürzere oder längere Timer-Vorgabe einstellen möchten, als von VPS/PDC vorgegeben wird, müssen Sie VPS/PDC deaktivieren.

## Programmieren einer Timer-Aufnahme

### Vor Beginn...

Vergewissern Sie sich, dass die Systemuhr des Recorders korrekt ist.

- 1 Schalten Sie das Fernsehgerät ein, und stellen Sie es auf den richtigen Anzeigekanal für den Recorder ein.
- 2 Drücken Sie die Taste **TIMER** auf der Fernbedienung.  
→ Die Liste mit Timer-Aufnahmen wird angezeigt.



- 3 Wählen Sie im Menü eine leere Liste aus, und drücken Sie auf **OK**, um auf das Timer-Eingabefeld zuzugreifen.  
→ Vergewissern Sie sich, dass sich die gelbe Leiste in einer leeren Liste befindet.
  - 4 Verwenden Sie die Tasten **▲▼**, um zwischen den Werten in jedem Feld zu wechseln. Navigieren Sie mithilfe der Tasten **◀▶** zum vorherigen oder zum nächsten Eingabefeld.
- Sie können auch über die Zifferntasten auf der Fernbedienung die Einstellungswerte ändern.

{ Ziel }	Wählen Sie das Aufnahmeziel aus. * Wenn Sie { DVD } ausgewählt haben, legen Sie eine beschreibbare DVD in den Recorder ein.
{ Datum }	Geben Sie das Datum für die Aufnahme ein (Tag/ Monat).
{ Start }	Geben Sie die Startzeit der Aufnahme ein (Stunden : Minuten).
{ Ende }	Geben Sie die Endzeit der Aufnahme ein (Stunden : Minuten).

## Timeraufnahme (Fortsetzung)

{ <b>Quelle</b> }	Wählen Sie den Fernsehkanal oder die korrekte Eingabequelle (EXT2 oder CAM) aus.
{ <b>Qualität</b> }	Wählen Sie den Aufnahmemodus aus. Weitere Informationen finden Sie im Kapitel "Vor der Aufnahme – Aufnehmen – Aufnahmequalität".
{ <b>VPS/ PDC</b> }	Ein- oder Ausschalten des VPS/PDC-Modus.
{ <b>Wiederh.</b> }	Wählen Sie die bevorzugte Wiederholungsoption aus: (Einmal, Täglich, Wöchent., Mo-Fr oder Sa-So)
{ <b>Status</b> }	Zeigt den Status der programmierten Aufnahme an. Sobald der Timer programmiert ist, wird { <b>Gültig</b> } angezeigt. Werden andere Meldungen angezeigt, lesen Sie den Abschnitt "Fehlerbehebung – Problem (Aufnahme)".

- 5 Drücken Sie abschließend die Taste **OK**.
- 6 Drücken Sie die Taste **TIMER**, um das Menü zu verlassen.
- 7 Drücken Sie die Taste **STANDBY-ON** (⏻), um den Recorder in den Standby-Modus zu schalten.

### Nützliche Tipps:

– Programmieren Sie die Timeraufnahme auf eine Minute vor der Startzeit des Programms. Hierdurch ist gewährleistet, dass das gesamte Programm aufgenommen wird, da die Disc zur Vorbereitung der Aufnahme etwa 30 Sekunden benötigt.

## Ändern oder Löschen einer Timeraufnahme

- 1 Schalten Sie das Fernsehgerät ein, und stellen Sie es auf den richtigen Anzeigekanal für den Recorder ein.
- 2 Drücken Sie die Taste **TIMER** auf der Fernbedienung.  
→ Die Liste mit Timer-Aufnahmen wird angezeigt.

Timer-Aufnahmeliste		16/07/2007 12:40:00						
Ziel	Datum	Start	Ende	Quelle	Qualität	Name	Wied.h.	Status
HDD	15/07	18:05	19:20	P 05	SP	Aus	On	Gültig
<div style="background-color: yellow; text-align: center; padding: 2px;">           -- -- -- -- -- -- -- -- --         </div>								

- 3 Wählen Sie mit den Tasten ▲▼ ein Timerprogramm aus, das Sie ändern oder löschen möchten. Bestätigen Sie den Vorgang anschließend mit **OK**.  
→ Das Bearbeitungsmenü wird angezeigt.

**Bearbeiten**  
**Löschen**  
**Deakti.**  
**Abbr.**

- **Um den Timer-Zeitplan zu ändern**, markieren Sie { **Bearbeiten** }, und drücken Sie auf **OK**. Wählen Sie das gewünschte Eingabefeld aus, und nehmen Sie die erforderlichen Änderungen vor. Drücken Sie anschließend **OK**, um die Änderungen zu speichern.
- **Um das Timer-Programm zu löschen**, markieren Sie { **Löschen** }, und drücken Sie auf **OK**. **ODER**, markieren Sie den zu löschenden Timer in der Timer-Aufnahmeliste, und drücken Sie die Taste **CLEAR**.
- **Um das Timer-Programm zu stoppen**, markieren Sie { **Deakti.** }, und drücken Sie auf **OK**.
- **Um das Bearbeitungsmenü zu beenden**, markieren Sie { **Abbrechen** }, und drücken Sie auf **OK**.
- 4 Drücken Sie die Taste **TIMER**, um das Menü zu verlassen.

# Aufnahmen von externen Geräten

## Aufnahmen von einem externen Gerät (Satellitenempfänger, Camcorder, Videorecorder, DVD-Player)

Sie können Inhalte von einem analogen Camcorder oder von einem externen Gerät (z. B. Satellitenempfänger, DVD-Player, Videorecorder usw.) aufnehmen.

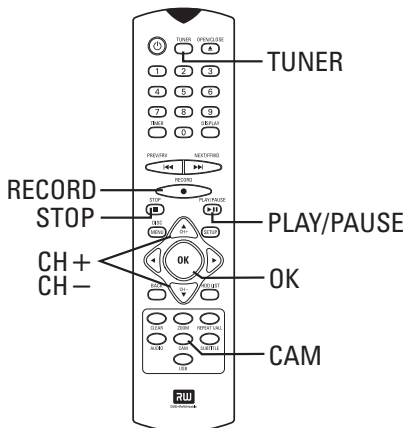

- 1 Schalten Sie das Fernsehgerät ein, und stellen Sie es auf den richtigen Anzeigekanal für den Recorder ein.

**So nehmen Sie von einem Gerät auf, das an die Buchse CAM angeschlossen ist**

- Schließen Sie den Camcorder oder das externe Gerät an die Buchsen CAM an, die sich auf der Vorderseite befinden.
- Drücken Sie auf der Fernbedienung auf die Taste CAM, um in den Modus CAM zu wechseln.

**So nehmen Sie von einem Gerät auf, das an die Buchse EXT2 angeschlossen ist**

- Verbinden Sie das externe Gerät mit der Buchse EXT2 TO VCR/SAT auf der Geräterückseite.
- Drücken Sie auf der Fernbedienung die Taste TUNER.
- Drücken Sie mehrmals die Tasten CH + / -, um { EXT2 } auszuwählen.

- 2 Schalten Sie das externe Gerät ein und suchen Sie die Stelle, an der die Aufnahme beginnen soll. Unterbrechen Sie gegebenenfalls die Wiedergabe am externen Gerät.
- 3 Drücken Sie die Taste RECORD ●, um die Aufnahme zu beginnen.
- 4 Starten Sie die Wiedergabe am externen Gerät.
  - Um die Aufnahme anzuhalten, drücken Sie die Taste PLAY/PAUSE ►||. Um die Aufnahme fortzusetzen, drücken Sie die Taste ►|| erneut.
- 5 Um die Aufnahme zu beenden, drücken Sie die Taste STOP ■.
  - Es wird ein neuer Festplattentitel gespeichert.
- 6 Drücken Sie zum Beenden die Taste TUNER.

## Automatische Aufnahme von einem Satellitenempfänger

Dies ist nur möglich, wenn der Satellitenempfänger an der Buchse EXT2 TO VCR/SAT des Recorders angeschlossen ist. Außerdem muss der Satellitenempfänger eine Timer-Funktion besitzen.

### Vor Beginn...

- Vergewissern Sie sich, dass für die Option { SAT Record } der Eintrag { EXT2 } ausgewählt wurde. Weitere Informationen finden Sie im Kapitel "Vor der Aufnahme – Aufnahmeeinstellungen".
- Vergewissern Sie sich, dass der Satellitenempfänger an den Recorder angeschlossen ist. Siehe Kapitel "Schritt 2: Optionale Verbindungen".

- 1 Verwenden Sie die Timer-Programmierungsfunktion des Satellitenempfängers zum Programmieren der Aufnahme. (Schlagen Sie hierzu in der Bedienungsanleitung des Satellitenempfängers nach.)
- 2 Schalten Sie den Satellitenempfänger in den Standby-Modus.

## Aufnahmen von externen Geräten (Fortsetzung)

- 3 Schalten Sie den Recorder in den Standby-Modus.  
→ Der Recorder startet die Aufnahme, wenn er ein Signal vom Satellitenempfänger erkennt.

### Nützliche Tipps:

– Wenn die automatische Satellitenaufnahme mit der Timer-Programmierung des Recorders übereinstimmt, wird stattdessen die geplante Timeraufnahme des Recorders aktiviert.

### Aufnahmen von einem DV-Camcorder

Sie können Material von Ihrem DV-Camcorder aufnehmen, wenn Sie ihn an die Buchse DV IN des Recorders anschließen.

#### Vor Beginn...

Markieren Sie im Time Shift Buffer den Inhalt, den Sie auf der Festplatte aufnehmen möchten. Der gesamte Inhalt wird gelöscht, wenn Sie in den DV IN-Modus umschalten.

- 1 Schalten Sie das Fernsehgerät ein, und stellen Sie es auf den richtigen Anzeigekanal für den Recorder ein.
- 2 Schließen Sie den Digital Video- oder Digital 8-Camcorder an der Buchse **DV IN** auf der Gerätevorderseite an.
- 3 Drücken Sie auf der Fernbedienung die Taste **CAM** zweimal.  
→ Der Recorder schaltet in den DV IN-Modus um. Der gesamte Inhalt im Time Shift Buffer wird gelöscht.
- 4 Schalten Sie den DV-Camcorder ein und suchen Sie die Stelle, an der die Aufnahme beginnen soll. Unterbrechen Sie die Wiedergabe am externen Gerät.
- 5 Drücken Sie die Taste **RECORD** ●, um die Aufnahme zu beginnen.

- 6 Wählen Sie das gewünschte Aufnahmemedium aus: { **HDD** } oder { **DVD** }.

**Hinweis:** Wenn Sie { **DVD** } ausgewählt haben, legen Sie eine beschreibbare DVD in den DVD-Recorder ein.

- 7 Starten Sie die Wiedergabe am DV-Camcorder.
  - Um die Aufnahme anzuhalten, drücken Sie die Taste **PLAY/PAUSE** ►||. Um die Aufnahme fortzusetzen, drücken Sie die Taste ►|| erneut.
- 8 Um die Aufnahme zu beenden, drücken Sie die Taste **STOP** ■.  
→ Es wird ein neuer Titel gespeichert.
- 9 Drücken Sie zum Beenden die Taste **TUNER**.

### Nützliche Tipps:

– Manche Camcorder können nicht mit den DV-Bildschirmsteuerflächen gesteuert werden.  
– Es ist nicht möglich, gleichzeitig PAL- und NTSC-Videoaufnahmen auf der gleichen aufnahmefähigen DVD aufzunehmen.

# Kopieren von Dateien von der Festplatte auf DVD

## Kopieren eines Festplattentitels auf eine aufnahmefähige DVD

Sie können einen aufgenommenen Titel von der Festplatte (HDD) auf eine aufnahmefähige DVD kopieren.

### Hinweis:

- Die Zeitdauer für das Kopieren eines Titels von der Festplatte auf eine aufnahmefähige DVD hängt von der Aufnahmequalität der Festplattenaufnahme ab.
- Während des Kopierens kann der Modus für die Aufnahmequalität nicht geändert werden. Daher müssen Sie bei der Aufnahme des Inhalts auf die Festplatte die geeignete Aufnahmequalität auswählen.

Die folgenden Informationen werden auf der beschreibbaren DVD gespeichert:

- Titel/Name der Aufnahme
- Datum/Uhrzeit der Aufnahme
- Aufnahmequalität/Länge der Aufnahme
- Titel-Miniaturansicht

- 1 Schalten Sie das Fernsehgerät ein, und stellen Sie es auf den richtigen Anzeigekanal für den Recorder ein.
- 2 Legen Sie eine beschreibbare DVD in den Recorder ein.
- 3 Drücken Sie auf der Fernbedienung die Taste **HDD LIST**.
- 4 Wählen Sie mithilfe der Tasten **▲▼◀▶** den zu kopierenden Titel aus, und drücken Sie auf **OK**.  
→ Das Bearbeitungs Menü wird angezeigt.

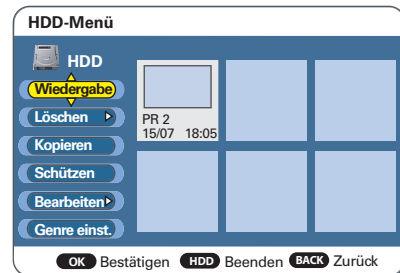

- 5 Wählen Sie mithilfe der Tasten **▲▼** { **Kopieren** } aus, und drücken Sie **OK**.  
→ Eine Bestätigung wird eingeblendet.  
Drücken Sie **OK**, um fortzufahren.

### Nützliche Tipps:

- Die Option { **Kopieren** } steht während der Aufnahme nicht zur Verfügung.
- Während des Kopiervorgangs wird im Time Shift Buffer nichts gespeichert.

# Wiedergabe von Festplatte

## Wiedergabe der Festplattenaufnahme

Jede Festplattenaufnahme wird auf der Festplatte gespeichert und durch eine eigene Miniaturansicht dargestellt.

- 1 Schalten Sie das Fernsehgerät ein, und stellen Sie es auf den richtigen Anzeigekanal für den Recorder ein.
- 2 Drücken Sie auf der Fernbedienung die Taste **HDD LIST**.

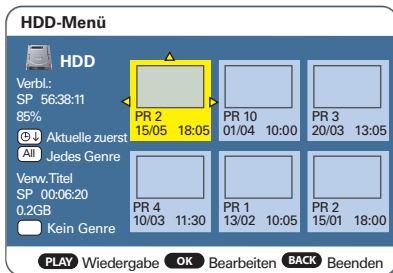

- 3 Wählen Sie mithilfe der Tasten **▲▼◀▶** den gewünschten Titel aus, und drücken Sie **OK**, um die Wiedergabe zu starten.
- Wenn viele Titelaufnahmen vorhanden sind, drücken Sie auf **◀◀** (schneller Rücklauf) oder **▶▶** (schneller Vorlauf), um für eine Auswahl zwischen den Seiten mit Festplattentitel zu wechseln.

- 4 Verwenden Sie während der Wiedergabe die folgenden Tasten auf der Fernbedienung, um auf zusätzliche Wiedergabefunktionen zuzugreifen:

Wiedergabefunktionen	RC key
Starten oder Anhalten der Wiedergabe.	▶
Zugreifen auf das Menü mit den Wiedergabeoptionen. <i>Weitere Informationen finden Sie im Kapitel "Zusätzliche Wiedergabeoptionen".</i>	DISPLAY
Stoppen der Wiedergabe.	STOP ■
Schneller Rück- oder Vorlauf der Wiedergabe. Drücken Sie die Taste mehrmals, um die Suchgeschwindigkeit zu erhöhen.	◀◀▶▶

# Wiedergabe vom USB-Gerät

## Wiedergeben von einem USB-Flash-Laufwerk/USB-Speicherkartenleser

Wiedergeben des Inhalts eines USB-Flashlaufwerks oder USB-Speicherkartenlesers über diesen Recorder. Der USB-Port unterstützt die Wiedergabe von JPEG-/MP3-/WMA- und DivX-Dateien.

### Hinweis:

Der USB-Port unterstützt nicht die Wiedergabe von einem USB-Hub-Gerät. Es werden nur Digitalkameramarken und -modelle unterstützt, die den Standard für USB-Massenspeichergeräte unterstützen.

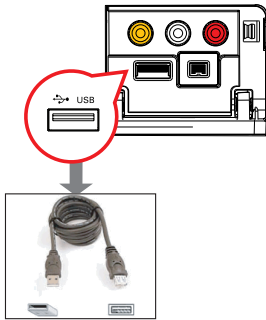

- 1 Stecken Sie am USB-Port des vorderen Bedienfeldes ein USB-Flash-Laufwerk oder ein USB-Speicherkartenlesegerät ein.
- 2 Drücken Sie auf der Fernbedienung die Taste **USB**, um auf die Daten auf dem Laufwerk zuzugreifen.  
→ Das Inhaltsmenü wird angezeigt.
- 3 Navigieren Sie mit den Tasten **▲▼◀▶** im Menü, wählen Sie die gewünschte Datei für die Wiedergabe aus, und drücken Sie dann die Taste **OK**.

- Während der Wiedergabe werden die verfügbaren Wiedergabeoptionen am unteren Bildschirmrand angezeigt.  
→ Lesen Sie für weitere Informationen zur Wiedergabe in den Kapiteln "Wiedergeben einer Audio-CD (MP3/WMA)", "Wiedergeben einer Foto-Disc" oder "Wiedergeben einer DivX-Disc" nach.
- 4 Wenn Sie die Wiedergabe anhalten möchten, drücken Sie die Taste **STOP** ■, oder trennen Sie das USB-Flash-Laufwerk bzw. den USB-Speicherkartenleser vom USB-Port.

### Nützliche Tipps:

- Der USB-Anschluss unterstützt nur die Wiedergabe von JPEG/MP3/WMA/DivX-Dateien.
- An den USB-Anschluss können nur USB-Flashlaufwerke oder USB-Speicherkartenleser angeschlossen werden.
- Wenn das USB-Gerät nicht direkt am USB-Port eingesteckt werden kann, ist ein USB-Verlängerungskabel erforderlich.

# Wiedergabe von Disc

## Wiedergabefähige Discs

Mit diesem Recorder können Sie die folgenden Discs wiedergeben bzw. zur Aufnahme verwenden:

### Aufnahme und Wiedergabe

#### DVD±RW

(DVD Rewritable); kann unbegrenzt oft überschrieben werden.



#### DVD±R

(DVD Recordable); kann nur einmal beschrieben werden.



#### DVD+R DL

(DVD+R Double Layer); entspricht DVD±R.



### Nur Wiedergabe:

#### DVD Video

(Digital Versatile Disc)



**CD-RW** (CD-Rewritable) Audio-, MP3- oder JPEG-Inhalte



**CD-R** (CD-Recordable)

Audio-, MP3- oder JPEG-Inhalte



#### Audio CD

(Compact Disc Digital Audio)



#### MP3-Disc

#### Video CD

(Formate 1.1, 2.0)



#### Super Video CD



#### DivX-Disc



(entsprechend dem Modus "Home Theatre Profile")



### WICHTIG!

- Wird nach einem Tastendruck das Sperrsymbol { } am Fernsehbildschirm angezeigt, ist die Funktion derzeit oder für die aktuelle Disc nicht verfügbar.
- DVD-Discs und -Player weisen regionale Einschränkungen auf. Stellen Sie vor der Wiedergabe einer Disc sicher, dass sie für die gleiche Region wie der Player ausgelegt ist.
- Üben Sie auf das geöffnete Disc-Fach keinen Druck aus und legen Sie außer Discs keine anderen Gegenstände darauf. Dies könnte zu Funktionsstörungen des Disc-Players führen.

## Starten der Disc-Wiedergabe

- 1 Drücken Sie die Taste **STANDBY-ON** , um den Recorder einzuschalten.
  - 2 Drücken Sie die Taste **OPEN/CLOSE** . → Das Disc-Fach öffnet sich.
  - 3 Legen Sie die Disc mit dem Aufdruck nach oben vorsichtig in das Fach ein, und drücken Sie dann die Taste **OPEN/CLOSE** . → Achten Sie darauf, dass die bedruckte Seite der Disc nach oben zeigt. Bei doppelseitigen Discs, legen Sie die Disc so ein, wie auf dem Aufdruck angegeben.
  - 4 Schalten Sie das Fernsehgerät ein, und stellen Sie es auf den richtigen Anzeigekanal für den Recorder ein.
  - 5 Die Wiedergabe startet möglicherweise automatisch.
- Ist dies nicht der Fall, drücken Sie die Taste **DISC MENU**, um den Inhalt der Disc anzuzeigen. Wählen Sie eine Spur oder einen Titel aus, und drücken Sie auf **▶II**.
  - Informationen zu weiteren Wiedergabefunktionen finden Sie im Kapitel "Weitere Wiedergabefunktionen".



# Wiedergabe von Disc (Fortsetzung)

## Wiedergabe einer DVD Video Disc

Eine DVD enthält üblicherweise ein Disc-Menü. Im Disc-Menü können Sie die von Ihnen bevorzugten Einstellungen (z. B. zur Untertitel- oder Synchronsprache) auswählen.

- 1 Legen Sie eine DVD ein.
- Wenn das Disc-Menü angezeigt wird, wählen Sie mithilfe der Tasten ◀▶▲▼ eine Wiedergabeoption aus, oder verwenden Sie die **Zifferntasten 0-9**, um Ihre Auswahl einzugeben. Drücken Sie auf **OK**, um die Wiedergabe zu starten.

### So wählen Sie die vorherige oder nächste Kapitel- bzw. Titelmartierung aus:

- Drücken Sie während der Wiedergabe ◀◀/▶▶.
- 2 Um die Wiedergabe zu beenden, drücken Sie die Taste **STOP ■**.

## Wiedergabe von (Super) Video CDs

Einige (Super) Video CDs können über die Funktion "PBC" (Play Back Control, Wiedergabesteuerung) verfügen. Diese ermöglicht eine interaktive Wiedergabe der Video CDs über ein Menü auf dem Bildschirm.

- 1 Legen Sie eine (Super) Video CD ein.
- Wenn das Disc-Inhaltsmenü angezeigt wird, geben Sie Ihre Auswahl mit den **Zifferntasten 0-9** ein, oder wählen Sie mit den Tasten ▲▼ eine Wiedergabeoption aus. Drücken Sie zur Bestätigung die Taste **OK**.
- Um zum vorherigen Menü zurückzukehren, drücken Sie auf der Fernbedienung die Taste **BACK**.
- Um den Modus für die Wiedergabesteuerung aufzurufen, drücken Sie auf der Fernbedienung die Taste **DISPLAY** während der Wiedergabe. Wählen Sie { **PBC** } aus und verwenden Sie die Tasten ◀▶, um zwischen { **PBC On** } (PBC ein) und { **PBC Off** } (PBC aus) zu wechseln.
- 2 Um die Wiedergabe zu beenden, drücken Sie die Taste **STOP ■**.

## Wiedergeben einer beschreibbaren DVD

- 1 Legen Sie eine beschreibbare DVD ein.
- 2 Drücken Sie die Taste **DISC MENU**.  
→ Das Disc-Menü wird angezeigt.
- 3 Wählen Sie mit den Tasten ◀▶▲▼ einen Titel, und drücken Sie die Taste ▶▶, um die Wiedergabe zu starten.
- 4 Um die Wiedergabe zu beenden, drücken Sie die Taste **STOP ■**.

## Wiedergeben einer Audio-CD (MP3/WMA)

Dieser Recorder kann die meisten MP3-Audiodateien und auch JPEG-Bilddateien wiedergeben, die auf einer aufnahmefähigen Disc oder einer handelsüblichen CD aufgenommen wurden.

- 1 Legen Sie eine MP3-CD ein.  
→ Das Disc-Inhaltsmenü wird angezeigt.  
→ Möglicherweise dauert es etwas länger, bis der Recorder wegen der großen Anzahl an Musiktiteln/Bildern auf der Disc den Inhalt der Disc anzeigt.
- 2 Wählen Sie mithilfe der Tasten ▲▼ { **Audio** } aus, und drücken Sie ▶▶, um die Wiedergabe zu starten.

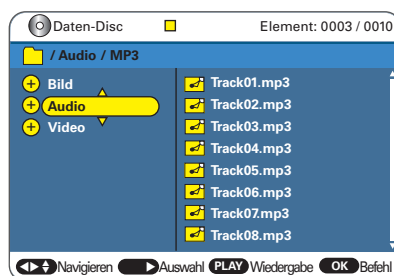

- 3 Um die Wiedergabe zu beenden, drücken Sie die Taste **STOP ■**.
- Wenn die MP3-Datei ein ID3-Tag enthält, wählen Sie die MP3-Datei aus, und drücken Sie die Taste **DISPLAY**, um die ID3-Informationen anzuzeigen.

## Wiedergabe von Disc (Fortsetzung)

### Nützliche Tipps:

- Nur die erste Sitzung einer Multi-Session-CD wird wiedergegeben.
- Dieser Recorder unterstützt das Audioformat MP3PRO nicht.
- Dieser Recorder unterstützt keine Anzeige von Sonderzeichen, die im MP3-Titelnamen (ID3) oder Albumnamen enthalten sind. Möglicherweise werden stattdessen unleserliche Zeichen angezeigt.

### Wiedergabe einer DivX-Disc

Dieser Recorder unterstützt die Wiedergabe von DivX-Filmen, die Sie von Ihrem PC auf eine CD-R/RW oder DVD±R/±RW kopiert haben.

- 1 Legen Sie eine DivX-Disc ein.
- 2 Wählen Sie mithilfe der Tasten ▲▼ { **Video** } aus, und drücken Sie ►.
- 3 Navigieren Sie mit den Tasten ▲▼ zu dem Titel, den Sie wiedergeben möchten, und drücken Sie dann die Taste ►||, um die Wiedergabe zu starten.

Während der Wiedergabe,

- Wenn mehrsprachige Untertitel auf der DivX-Disc enthalten sind, können Sie durch Drücken der Taste **SUBTITLE** die Untertitelsprache während der Wiedergabe ändern.

**Hinweis:** Informationen zur Auswahl eines anderen Zeichensatzes für die Untertiteldatei finden Sie im Kapitel "Optionen des Einstellungsmenüs – Wiedergabeeinstellungen" – DivX-Untertitelfont."

- 4 Um die Wiedergabe zu beenden, drücken Sie die Taste **STOP** ■.

### Nützliche Tipps:

- Untertiteldateien mit folgenden Dateinamenerweiterungen werden unterstützt: .srt, .smi, .sub, .sami
- Es ist normal, dass während der DivX®-Wiedergabe aufgrund der schlechten Dateiqualität von Internet-Downloads gelegentlich Artefakte auftreten.

# Weitere Wiedergabefunktionen

## Wiedergabe einer Foto-Disc (Diashow)

Sie können JPEG-Bilder nacheinander von der ausgewählten Rolle anzeigen.

- 1 Legen Sie eine JPEG-Bild-Disc ein (CD, CD-R/ RW, DVD±R/±RW).  
→ Das Disc-Inhaltsmenü wird angezeigt.
- 2 Wählen Sie mithilfe der Tasten ▲▼ { Bild } aus, und drücken Sie ►.
- 3 Wählen Sie mithilfe der Tasten ▲▼ einen Titel oder eine Datei aus, und drücken Sie ►II, um die Wiedergabe der Diashow zu starten.
- Um zur vorherigen Menüebene zurückzukehren, drücken Sie die Taste ◀.

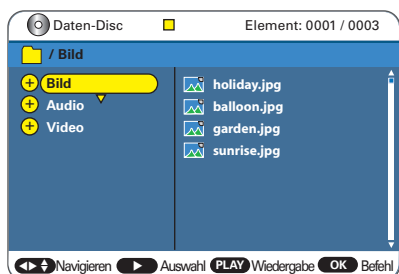

- 4 Während der Wiedergabe können Sie auf diverse Einstellungen zugreifen.



Diashow-Funktionen	Recorder-Taste
Aufrufen und Beenden des Hilfemenüs	<b>TIMER</b>
Anzeigen des Index der Miniaturansicht auf einem Bildschirm	<b>STOP ■</b>
Anzeigen der vorherigen bzw. der nächsten Seite der Miniaturansichten	◀◀▶▶
Aufrufen oder Beenden des Zoom-Modus	<b>ZOOM</b>
Im Zoom-Modus zum Ändern des Zoomfaktors	◀◀▶▶

Im Zoom-Modus zum Verschieben des vergrößerten Bilds	◀▶▶▶
Drehen des Bilds	◀▶▶▶
Anzeigen der vorherigen bzw. der nächsten Datei	◀◀▶▶
Umschalten der Aktualisierungsmodi während der Wiedergabe der Diashow	<b>AUDIO</b>

- Drücken Sie die Taste **DISC MENU**, um zum Hauptmenü zurückzukehren.
- 5 Um die Wiedergabe abzubrechen, drücken Sie die Taste **STOP ■**.

**Wenn die Disc MP3-Musik und JPEG-Bilddateien enthält, können Sie mit der Wiedergabe einer Diashow mit Musik beginnen,**

- Wählen Sie eine MP3-Datei aus, und drücken Sie auf **OK**, um die Wiedergabe zu starten.
- Wählen Sie anschließend eine Bilddatei im Menü aus, und drücken Sie auf **OK**, um die Wiedergabe der Diashow zu starten.

**Unterstützte JPEG-Bilddateiformate:**

- Die Dateierweiterung muss JPG, JPE oder JPEG lauten.
- Dieser Recorder zeigt Bilder einer Digitalkamera nur im Format JPEG-EXIF an (üblicherweise von Digitalkameras verwendetes Format). Bewegte Bilder, Motion JPEG, Bilder in JPEG-fremden Formaten oder mit Sound verknüpfte Bilder werden nicht unterstützt.

*Nützliche Tipps:*

- Discs, die auf einem PC erstellt wurden, können möglicherweise wegen der unterschiedlichen Aufnahmeformate auf diesem Recorder nicht wiedergegeben werden. Die Kompatibilität mit dem aufnahmefähigen Format kann nicht garantiert werden.
- Möglicherweise dauert es aufgrund der großen Anzahl an Musiktiteln oder Bildern auf der Disc etwas länger, bis der Recorder den Disc-Inhalt auf dem Fernsehbildschirm anzeigt.
- Wenn das JPEG-Bild nicht mit einer Datei vom Typ "EXIF" aufgenommen worden ist, wird das Indexbild nicht angezeigt.

## Weitere Wiedergabefunktionen (Fortsetzung)

### Erstellen der eigenen Wiedergabeliste

Sie können für die Audio- oder Bild-Wiedergabe Ihre eigene Wiedergabeliste erstellen.

- Legen Sie eine Daten- oder Audio-CD ein.  
→ Das Disc-Inhaltsmenü wird angezeigt.

#### Wiedergeben des ausgewählten Albums bzw. des ausgewählten Ordners

- 1 Wählen Sie { **Bild** }, { **Audio** } oder { **Video** } aus, und drücken Sie **OK**.  
→ Das Optionsmenü wird eingeblendet.

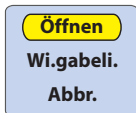

- 2 Wählen Sie { **Öffnen** } aus, und drücken Sie **OK**.  
→ Die Ordnerliste wird angezeigt.
  - 3 Wählen Sie den gewünschten Ordner aus, und drücken Sie **OK**.  
→ Wählen Sie { **Wi.gabeli.** } aus, und drücken Sie **OK**, um den ausgewählten Ordner der Wiedergabeliste hinzuzufügen.
  - 4 Wählen Sie mithilfe der Tasten **▲▼◀▶** { **Wi.gabeli.** } aus, und drücken Sie **▶||**, um die Wiedergabe zu starten.
- Um zur vorherigen Menüebene zurückzukehren, drücken Sie die Taste **◀**.

#### Wiedergeben von ausgewählten Dateien

- 1 Wählen Sie im Disc-Menü mithilfe der Tasten **▲▼◀▶** die gewünschte Datei aus. Drücken Sie **▶**, um die Datei zu markieren.
- 2 Drücken Sie nach der Auswahl auf **OK**.  
→ Das Optionsmenü wird eingeblendet.
- 3 Wählen Sie { **Wi.gabeli.** } aus, und drücken Sie **OK**.  
→ Die ausgewählten Dateien werden der zur Wiedergabeliste hinzugefügt.
- 4 Wählen Sie mithilfe der Tasten **▲▼◀▶** { **Wi.gabeli.** } aus, und drücken Sie **▶||**, um die Wiedergabe zu starten.

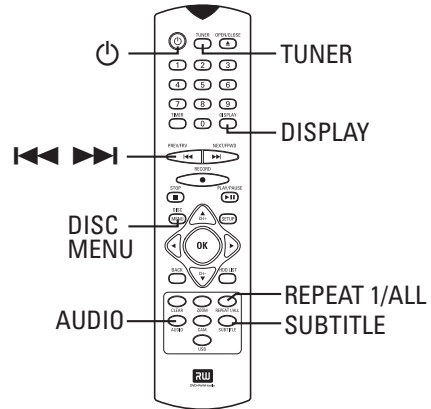

### Auswählen weiterer Titel/Kapitel/Tracks

Wenn eine Disc mehr als ein Kapitel oder einen Titel enthält, können Sie wie im Folgenden beschrieben zu einem anderen Track, Titel oder Kapitel wechseln.

Während der Wiedergabe,

- Drücken Sie die Taste **▶▶||** um zum nächsten Kapitel bzw. Tracks zu springen.
- Drücken Sie **◀◀||** um zum Beginn des vorherigen Kapitels/Tracks zurückzukehren. **ODER**
- Geben Sie mit den **Zifferntasten 0-9** die Kapitel- oder Titelnummer ein. **ODER**
- Drücken Sie die Taste **DISPLAY**, um das Wiedergabemenü anzuzeigen.

Verwenden Sie **▲▼**, um das Titelsymbol im Menü auszuwählen, und drücken Sie **▶**, um die Titelnummer zu ändern.



Verwenden Sie **▲▼**, um das Kapitelsymbol im Menü auszuwählen, und drücken Sie **▶**, um die Kapitelnummer zu ändern.



## Weitere Wiedergabefunktionen (Fortsetzung)

### Anhalten der Wiedergabe und Zeitlupenwiedergabe

(Nicht zutreffend bei VCD-/SVCD- oder DivX-Discs.)

- 1 Drücken Sie während der Wiedergabe die Taste **▶II**, um die Wiedergabe anzuhalten und ein Standbild anzuzeigen.

**So schalten Sie das Standbild Bild für Bild weiter,**

- Drücken Sie die Tasten **◀** oder **▶** mehrmals, um zurück- oder weiterzuschalten.

**So starten Sie die Zeitlupenwiedergabe,**

- Halten Sie die folgende Taste mehrmals gedrückt: **◀◀** (schneller Rücklauf) oder **▶▶** Suchgeschwindigkeit umzuschalten.
- 2 Um zur normalen Wiedergabe zurückzukehren, drücken Sie die Taste **▶II** erneut.

### Vorwärts-/Rückwärtssuche

Sie können eine Disc während der Wiedergabe im Schnellvorlauf oder Schnellrücklauf durchsuchen und die gewünschte Suchgeschwindigkeit auswählen.

- 1 Halten Sie während der Wiedergabe die Taste **◀◀** (schneller Rücklauf) oder **▶▶** (schneller Vorlauf), bis die Suchgeschwindigkeits-Statusleiste (2X) auf dem Fernsehgerät angezeigt wird.  
→ Der Ton wird stummgeschaltet.
- 2 Drücken Sie **◀◀** (schneller Rücklauf) oder **▶▶** (schneller Vorlauf), um die Suchgeschwindigkeit umzuschalten.
- 3 Um zur normalen Wiedergabe zurückzukehren, drücken Sie die Taste **▶II**.

### Wiedergabewiederholungsoptionen

Die Wiedergabewiederholungsoptionen können je nach Disc-Typ unterschiedlich sein.

#### Wiederholen des Kapitels/des Titels/ aller Titel

- 1 Drücken Sie während der Wiedergabe auf der Fernbedienung die Taste **REPEAT/ALL**, um eine der Wiederholungsoptionen auszuwählen.  
→ Kapitel wiederholen (DVD/DVD±R/±RW)  
→ Track/Titel wiederholen (CD/VCD/DVD)  
→ Alle wiederholen (CD/VCD/DVD)
- 2 Zum Abbrechen der wiederholten Wiederholungen drücken Sie mehrmals die Taste **REPEAT/ALL**, um { **Aus** } auszuwählen, oder drücken Sie die Taste **STOP** ■.

#### Wiederholen eines bestimmten Abschnitts (A-B)

Sie können die Wiedergabe eines bestimmten Abschnitts innerhalb eines Titels, Kapitels oder Tracks wiederholen. Hierzu müssen Sie den Beginn und das Ende des gewünschten Abschnitts markieren.

- 1 Drücken Sie während der Wiedergabe die Taste **DISPLAY**, um das Menü mit den Wiedergabeoptionen anzuzeigen.
- 2 Verwenden Sie die Taste **▲▼**, um das **↔**-Symbol auszuwählen, und drücken Sie **OK** am Punkt, um den Beginn des Abschnitts zu markieren.
- 3 Drücken Sie erneut **OK**, um das Ende des Abschnitts der wiederholten Wiedergabe zu markieren.  
→ Die Wiedergabe beginnt beim Anfang des markierten Abschnitts. Der Abschnitt wird wiederholt, bis der Wiederholungsmodus deaktiviert wird.
- 4 Um die wiederholte Wiedergabe abzubrechen, wählen Sie das **↔**-Symbol aus, und drücken Sie **▶**, um { **Aus** } auszuwählen.

## Weitere Wiedergabefunktionen (Fortsetzung)

### Ändern der Optionen für die Audio- und Untertitelsprache

#### Ändern der Untertitelsprache

Diese Funktion steht nur bei DVDs mit mehreren Untertitelsprachen zur Verfügung. Sie können die Sprache während der Disk-Wiedergabe ändern.



- Drücken Sie während der Disc-Wiedergabe wiederholt die Taste **SUBTITLE**, um zwischen den Sprachoptionen auf der Disc umzuschalten.  
→ Ist die ausgewählte Sprache auf der Disc nicht verfügbar, wird stattdessen die Standard-Spracheinstellung der Disc verwendet.

#### Ändern der Synchronsprache

Diese Funktion kann nur bei DVDs mit mehreren Synchronsprachen oder bei VCDs mit mehreren Audiokanälen angewendet werden.





- Drücken Sie während der Disc-Wiedergabe wiederholt die Taste **AUDIO**, um zwischen den Audiokanälen und der Audiosprache auf der Disc zu wechseln.  
→ Ist die ausgewählte Sprache auf der Disc nicht verfügbar, wird stattdessen die Standard-Spracheinstellung der Disc verwendet.

#### Nützliche Tipps:

– Bei manchen DVDs kann die Sprache nur über das Disc-Menü der DVD geändert werden. Um auf das Disc-Menü zuzugreifen, drücken Sie die Taste "DISC MENU".

### Umschalten der Kamerawinkel

Diese Option ist nur für DVDs verfügbar, bei denen Filmsequenzen aus verschiedenen Kamerawinkeln aufgenommen wurden. Sie können das Bild aus all diesen unterschiedlichen Winkeln betrachten.

- 1 Drücken Sie während der Wiedergabe die Taste **DISPLAY**, um das Menü mit den Wiedergabeoptionen anzuzeigen.  
→ Bei Unterstützung der Mehrfachwinkel-Funktion  wird das Symbol angezeigt.
- 2 Markieren Sie das Winkelsymbol im Menü  und drücken **OK**, um auf die Winkeloptionen zuzugreifen.

### Zeitsuche

Sie können diese Funktion verwenden, um einen bestimmten Punkt auf der aktuellen Disc zu finden.

- 1 Drücken Sie während der Wiedergabe die Taste **DISPLAY**, um das Menü mit den Wiedergabeoptionen anzuzeigen.
- 2 Markieren Sie das Zeitsuche-Symbol, und bestätigen Sie mit **OK**.  
→ Statt der verstrichenen Wiedergabezeit wird nun das Eingabefeld für die Zeit angezeigt.



- 3 Geben Sie mit den **Zifferntasten (0-9)** die Zeit ein (Stunden:Minuten:Sekunden).
- 4 Drücken Sie zur Bestätigung auf **OK**.  
→ Die Wiedergabe beginnt ab dem eingegebenen Zeitpunkt.

## Weitere Wiedergabefunktionen (Fortsetzung)

### Wiedergabe ab dem Punkt des letzten Abbruchs fortsetzen

Diese Option ist nur für DVDs/VCDs verfügbar. Der Recorder kann die Disc-Wiedergabe ab dem Punkt des letzten Abbruchs wieder aufnehmen.

#### Vor Beginn..

Vergewissern Sie sich, dass für die Option für den Fortsetzungsmodus { **Ein** } ausgewählt ist. Weitere Informationen finden Sie im Kapitel "Optionen des Einstellungsmenüs – Wiedergabeeinstellungen - Fortsetzen".

- Legen Sie eine Disc ein, und drücken Sie die Taste **▶II**, um die Wiedergabe an der Stelle fortzusetzen, an der sie zuletzt unterbrochen wurde.

#### Abbrechen des Fortsetzungsmodus und Wiedergabe von Anfang an

- Drücken Sie nach Beenden der Wiedergabe die Taste **STOP ■** erneut.

# Bearbeiten von Aufnahmen

## Über das Inhaltsmenü

Der Bildschirm mit dem Inhaltsmenü zeigt die Liste der Aufnahmen auf der Festplatte des Recorders oder auf der aufnahmefähigen DVD-Disc. Das Inhaltsmenü wird angezeigt, wenn Sie die Taste **HDD LIST** oder **DISC MENU** auf der Fernbedienung drücken.

### Festplatten-Inhaltsmenübildschirm

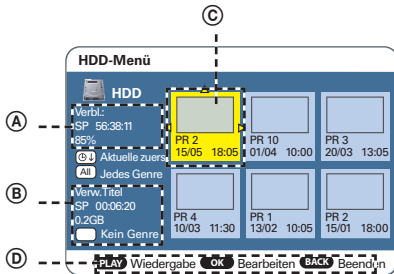

Der Festplattenmenübildschirm zeigt die folgenden Informationen an:

- (A) Der verbleibende Festplattenspeicherplatz und der aktuelle Aufnahmemodus.
- (B) Die Titelinformationen, der verbrauchte Speicherplatz auf der Festplatte und die Länge der Aufnahme (Zeit).
- (C) Die Titel-Miniaturansicht, der Titelname und das Aufnahmedatum.
- (D) Die Tasten auf der Fernbedienung, die verwendet werden können und ihre Funktionen.

### Der Menübildschirm zum Disc-Inhalt

The disc menu index screen shows your recordings on a recordable DVD. It should appear on the TV once you load a recordable DVD or when you press **DISC MENU** on the remote control.

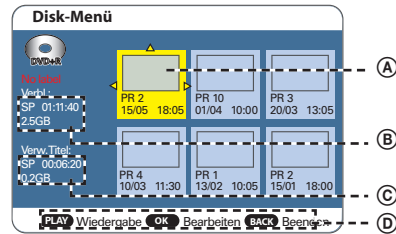

Der Indexbildschirm des Disc-Menüs zeigt die folgenden Informationen an:

- (A) Die Titel-Miniaturansicht, der Titelname und das Aufnahmedatum.
- (B) Verbleibende Aufnahmedauer in den verschiedenen Aufnahmemodi.
- (C) Der verbrauchte Speicherplatz der Festplatte und die Länge der Aufnahme (Zeit).
- (D) Die Tasten auf der Fernbedienung, die verwendet werden können und ihre Funktionen.



# Bearbeiten von Aufnahmen (Fortsetzung)

## Zugreifen auf das Optionenmenü

Nach einer Aufnahme können Sie den Titel bearbeiten, löschen oder die Aufnahme schützen, umbenennen oder sie auf eine DVD-Disc kopieren.

### Zugreifen auf das Festplatten-Optionenmenü

- 1 Drücken Sie die Taste **HDD LIST**, um das Festplatten-Titelmenü anzuzeigen.
- 2 Wählen Sie mithilfe der Tasten **▲▼◀▶** den gewünschten Titel aus, und drücken Sie **OK**, um auf das Optionenmenü zuzugreifen.

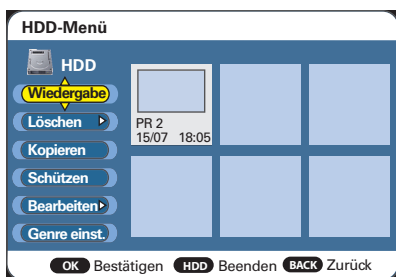

Option	Details
{ Wdgb. }	Wiedergabe des ausgewählten Titels.
{ Wdg. fortsetzen } <i>(Nur verfügbar, wenn die Wiedergabe des Titels unterbrochen wurde.)</i>	Beginn der Wiedergabe an dem Punkt, an dem die Wiedergabe des Titels zuletzt gestoppt wurde.
{ Löschen }	Löschen des ausgewählten Titels oder aller Titel.
{ Kopieren }	Kopieren des Titels auf eine aufnahmefähige DVD-Disc. Weitere Informationen finden Sie im Kapitel "Kopieren von Dateien von Festplatte auf DVD".
{ Schützen } / { Schutz aufheben }	Titel vor Bearbeiten oder versehentlichem Datenverlust schützen bzw. diesen Schutz aufheben.

{ Edit } (Bearbeiten)	Umbenennen des Titels oder Löschen von ungewollten Szenen im Titel.
{ Genre einst. }	Weist dem Titel ein Genre zu.
{ Fomat sort. }	Sortiert die Titel entsprechend eines gewünschten Formats oder erstellt neue Genre-Gruppen.

### Zugreifen auf das Disc-Optionenmenü

**Hinweis:** Eine finalisierte DVD±R kann nicht mehr bearbeitet werden. Weitere Informationen zum Löschen, Sperren oder Finalisieren der aufnahmefähigen DVD finden Sie im Kapitel "Optionen des Einstellungsmenüs - Disc-Einstellungen".

- 1 Drücken Sie die Taste **DISC MENU**, um das Disc-Menü anzuzeigen.
- 2 Wählen Sie mithilfe der Tasten **▲▼◀▶** den gewünschten Titel aus, und drücken Sie **OK**, um auf das Optionenmenü zuzugreifen.



Option	Details
{ Wdgb. }	Wiedergabe des ausgewählten Titels.
{ Löschen }	Löschen des ausgewählten Titels oder aller Titel.
{ Schützen } / { Schutz aufheben }	Titel vor Bearbeiten oder versehentlichem Datenverlust schützen bzw. diesen Schutz aufheben.
{ Edit } (Bearbeiten)	Umbenennen des Titels oder Löschen von ungewollten Szenen im Titel.

## Bearbeiten von Aufnahmen (Fortsetzung)

### Löschen von Titeln

Sie können einzelne Titel (Aufnahmen) oder alle Titel von der Disc löschen.

- 1 Drücken Sie die Taste **HDD LIST** oder **DISC MENU**.
- 2 Wählen Sie mithilfe der Tasten **▲▼◀▶** den gewünschten Titel aus und drücken Sie **OK**.  
→ Das Optionsmenü wird eingeblendet.
- 3 Wählen Sie mit den Tasten **▲▼** { **Löschen** } aus, und drücken Sie **OK**.

#### So löschen Sie den aktuell ausgewählten Titel:

- Wählen Sie mithilfe von **▲▼** { **Titel löschen** } aus, und drücken Sie **OK**.  
→ Es wird eine Bestätigungsmeldung eingeblendet.

#### So löschen Sie alle Titel:

- Wählen Sie mithilfe von **▲▼** { **Alle löschen** } aus, und drücken Sie **OK**.  
→ Es wird eine Bestätigungsmeldung eingeblendet.
- 4 Wählen Sie im Menü { **OK** }, um fortzufahren oder { **Abbrechen** }, um den Vorgang abzubrechen. Drücken Sie die Taste **OK**, um den Vorgang zu bestätigen.

### Schützen eines Titels bzw. Aufheben des Schutzes

Sie können den aufgenommenen Titel schützen, um ein versehentliches Löschen von Aufzeichnungen zu verhindern.

- 1 Drücken Sie die Taste **HDD LIST** oder **DISC MENU**.
  - 2 Wählen Sie mithilfe der Tasten **▲▼◀▶** den gewünschten Titel aus und drücken Sie **OK**.  
→ Das Optionsmenü wird eingeblendet.
  - 3 Wählen Sie mit den Tasten **▲▼** { **Schützen** } aus, und drücken Sie **OK**.  
→ Es wird eine Bestätigungsmeldung eingeblendet.
  - 4 Wählen Sie im Menü { **OK** }, um fortzufahren oder { **Abbrechen** }, um den Vorgang abzubrechen. Drücken Sie die Taste **OK**, um den Vorgang zu bestätigen.
- Wenn ein Titel geschützt ist, ändert sich die Menüoption zu { **Schutz aufheben** }.

#### Nützliche Tipps:

– Heben Sie den Schutz des Titels auf, wenn Sie den Titel löschen oder bearbeiten möchten.

### Umbenennen eines Titels

Der ursprüngliche Titelname wird vom Recorder automatisch generiert. Sie können den Titel umbenennen, indem Sie die unten stehenden Schritte durchführen.

- 1 Drücken Sie die Taste **HDD LIST** oder **DISC MENU**.
- 2 Wählen Sie mithilfe der Tasten **▲▼◀▶** den gewünschten Titel aus, und drücken Sie **OK**.  
→ Das Optionsmenü wird eingeblendet.

## Bearbeiten von Aufnahmen (Fortsetzung)

- 3 Wählen Sie mit den Tasten ▲▼ { **Bearbeiten** } aus, und drücken Sie **OK**.

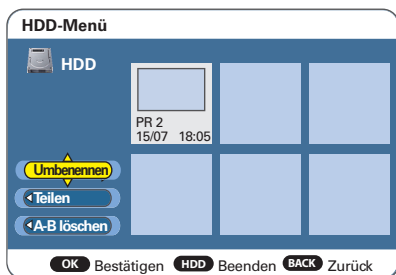

- 4 Wählen Sie { **Umbenennen** } aus, und drücken Sie **OK**.  
→ Der Tastaturbildschirm wird angezeigt.
- 5 Markieren Sie mit den Tasten ▲▼◀▶ ein Zeichen/eine Nummer/ein Symbol, und drücken Sie zur Auswahl die Taste **OK**.  
→ Es können max. 16 Zeichen angezeigt werden.
- Mit den folgenden Tasten auf dem Tastaturbildschirm können Sie Ihre Eingabe bearbeiten. Um sie auszuwählen, markieren Sie die entsprechende Leiste, und bestätigen Sie ihre Auswahl durch Drücken der Taste **OK**.

<b>ABC</b>	Anzeige von Großbuchstaben.
<b>abc</b>	Anzeige von Kleinbuchstaben.
<b>Symbol</b>	Anzeige der Symbole.
<b>Leertz</b>	Einfügen eines Leerzeichens zwischen zwei Zeichen.
<b>Rücktaste</b>	Löschen eines Zeichens links vom Cursor.
<b>Cancel (Abbrechen)</b>	Abbrechen aller Änderungen und Beenden des Tastatur-Eingabemenüs.
<b>Fertig</b>	Bestätigen der Änderungen.

- 6 Zum Beenden markieren Sie im Menü { **Fertig** }, und drücken Sie anschließend auf **OK**.  
→ Das Infocfeld wird nun aktualisiert.

### Aufteilen eines Titels (nur für Titel auf der Festplatte und auf DVD±RW)

Sie können einen Titel in zwei Titel aufteilen. Beachten Sie dabei, dass jeder Titel mindestens 6 Sekunden lang sein muss.

**Warnung:** Die Aufteilung eines Titels kann nicht rückgängig gemacht werden.

- Drücken Sie die Taste **HDD LIST** oder **DISC MENU**.
- Wählen Sie mithilfe der Tasten ◀▶▲▼ den gewünschten Titel aus, und drücken Sie **OK**.  
→ Das Optionsmenü wird eingeblendet.
- Wählen Sie mit den Tasten ▲▼ { **Bearbeiten** } aus, und drücken Sie **OK**.
- Wählen Sie { **Teilen** } aus, und drücken Sie **OK**.  
→ Der Titelbildschirm ist standardmäßig im Pausenmodus.

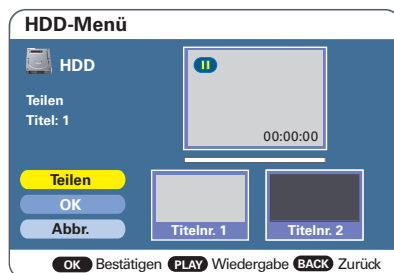

- Drücken Sie die Taste ▶||, um die Wiedergabe zu starten.
  - Um eine Schnellsuche vorzunehmen, halten Sie die Tasten ◀◀▶▶ gedrückt.
  - Um einen Frame während der Wiedergabe zu suchen, drücken Sie ▶||, um die Wiedergabe anzuhalten, anschließend drücken Sie wiederholt die Taste ◀ oder ▶.
- Wenn die Option { **Teilen** } markiert ist, drücken Sie **OK**, um den Punkt einzustellen, an dem die Aufnahme zu teilen ist.
- Wenn { **OK** } markiert ist, drücken Sie **OK**, um mit der Teilung zu beginnen.  
→ Nach Abschluss des Vorgangs wird am Discmenü-Index-Bildschirm ein neuer Titel angezeigt.

## Bearbeiten von Aufnahmen (Fortsetzung)

### Löschen eines Teils der Aufnahme (nur bei Aufnahmen auf der Festplatte und bei DVD±RW)

Mit Hilfe dieser Option können Sie unerwünschte Szenen von der Aufnahme löschen (z.B. Werbeblöcke). Sie müssen den Beginn (Punkt A) und das Ende (Punkt B) der zu löschenden Szenen festlegen.

- 1 Drücken Sie die Taste **HDD LIST** oder **DISC MENU**.
- 2 Wählen Sie mithilfe der Tasten den gewünschten Titel aus, und drücken Sie **OK**.  
→ Das Optionsmenü wird eingeblendet.
- 3 Wählen Sie mit den Tasten **▲▼** { **Bearbeiten** } aus, und drücken Sie **OK**.  
→ Das Bearbeitungsmenü wird angezeigt.
- 4 Wählen Sie { **A-B löschen** } aus, und drücken Sie **OK**.  
→ Der Titelschirm wird im Pausenmodus angezeigt.

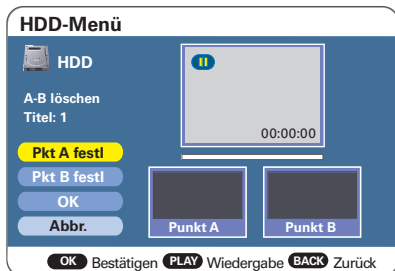

- 5 Drücken Sie die Taste **▶||**, um die Wiedergabe zu starten.

#### So führen Sie eine schnelle Vorwärts- oder Rückwärtssuche aus,

- Halten Sie die Tasten **◀◀ ▶▶** gedrückt.

#### So finden Sie ein bestimmtes Bild

- Drücken Sie **▶||**, um die Wiedergabe zu unterbrechen, und drücken Sie dann wiederholt **◀** oder **▶**.

- 6 Wählen Sie { **Pkt A festl** } aus, und drücken Sie **OK**, um den Startpunkt festzulegen.
- 7 Wählen Sie { **Pkt B festl** } aus, und drücken Sie **OK**, um den Endpunkt festzulegen.
- 8 Um den Teil zwischen Punkt A und B zu löschen, wählen Sie { **OK** } aus, und drücken Sie **OK**.

#### So stellen Sie die gelöschten Szenen wieder her, (nur bei DVD±RW-Discs)

- Wählen Sie im Bearbeitungsmenü { **Lös. rückg.** } aus, und drücken Sie **OK**.

### Verwalten der Festplattentitel

Dieser Recorder verfügt über Optionen, mit denen Sie Ihre Festplattentitel verwalten und auffinden können. Sie können jeden Festplattentitel einer Genre-Gruppe zuweisen und den Titel über das Genre später finden. Außerdem können wahlweise neue Genre-Gruppen erstellt werden.

#### Zuweisen einer Genre-Gruppe

Sie können jedem Festplattentitel eine Genre-Gruppe zuweisen. Dies erleichtert das Auffinden eines Festplattentitels.

- 1 Drücken Sie die Taste **HDD LIST**.
- 2 Wählen Sie mithilfe der Tasten **▲▼◀▶** den gewünschten Titel aus, und drücken Sie **OK**.  
→ Das Optionsmenü wird eingeblendet.
- 3 Wählen Sie mithilfe der Tasten **▲▼** { **Genre einst.** } aus, und drücken Sie **OK**.  
→ Das Genre-Optionsmenü wird eingeblendet.
- 4 Wählen Sie mithilfe der Tasten **▲▼** das gewünschte Genre aus, und drücken Sie **OK**.

# Bearbeiten von Aufnahmen (Fortsetzung)

## Sortieren und Auffinden der Titel

Sie können über die Genre-Gruppe, die Sie vorher festgelegt haben, nach Festplattentiteln suchen.

- 1 Drücken Sie die Taste **HDD LIST**.
- 2 Wählen Sie mithilfe der Tasten **▲▼◀▶** den gewünschten Titel aus, und drücken Sie **OK**.  
→ Das Optionsmenü wird eingeblendet.
- 3 Wählen Sie mithilfe der Tasten **▲▼** { **Format sort.** } aus, und drücken Sie **OK**.

### Anzeigen aller Festplattentitel entsprechend einer bevorzugten Anzeigereihenfolge,

- Wählen Sie { **Sortierung** } und wählen Sie mithilfe der Tasten **▲▼** die gewünschte Option aus.
- Drücken Sie zur Bestätigung **OK**.

### Anzeigen der Festplattentitel entsprechend ihrer Genres,

- Wählen Sie { **Genre einst.** } und wählen Sie mithilfe der Tasten **▲▼** die gewünschte Option aus.
- Drücken Sie zur Bestätigung **OK**.  
→ Es werden nur Festplattentitel in der ausgewählten Genre-Gruppe angezeigt.

## Erstellen einer Genre-Gruppe

Sie können Ihre eigenen Genre-Gruppen erstellen.

- 1 Drücken Sie die Taste **HDD LIST**.
  - 2 Wählen Sie mithilfe der Tasten **▲▼◀▶** den gewünschten Titel aus, und drücken Sie **OK**.  
→ Das Optionsmenü wird eingeblendet.
  - 3 Wählen Sie mithilfe der Tasten **▲▼** { **Format sort.** } aus, und drücken Sie **OK**.
  - 4 Wählen Sie mithilfe der Tasten **▲▼** { **Genre erst.** } aus, und drücken Sie **OK**.
  - 5 Wählen Sie ein unbenanntes Genre aus, und drücken Sie **OK**.  
→ Der Tastaturbildschirm wird angezeigt.
  - 6 Markieren Sie mithilfe der Tasten **▲▼◀▶** ein Zeichen/eine Nummer/ein Symbol, und drücken Sie zur Auswahl die Taste **OK**.  
→ Es können max. 16 Zeichen angezeigt werden.
- Mit den folgenden Tasten auf dem Tastaturbildschirm können Sie Ihre Eingabe bearbeiten. Um sie auszuwählen, markieren Sie die gewünschte Option, und bestätigen Sie ihre Auswahl **OK**.

<b>ABC</b>	Anzeige von Großbuchstaben.
<b>abc</b>	Anzeige von Kleinbuchstaben.
<b>Symbol</b>	Anzeige der Symbole.
<b>Leerz</b>	Einfügen eines Leerzeichens zwischen zwei Zeichen.
<b>Rücktaste</b>	Löschen eines Zeichens links vom Cursor.
<b>Cancel (Abbrechen)</b>	Abbrechen aller Änderungen und Beenden des Tastatur-Eingabemenüs.
<b>Fertig</b>	Bestätigen der Änderungen.

- 7 Zum Beenden markieren Sie im Menü { **Fertig** }, und drücken Sie anschließend auf **OK**.  
→ Das Infocfeld wird nun aktualisiert.

# Optionen im Setup-Menü

## Aufrufen des Einstellungsmenüs

Das Menü zur Systemeinrichtung enthält diverse Optionen, mit denen Sie den Recorder Ihren Anforderungen entsprechend anpassen können.

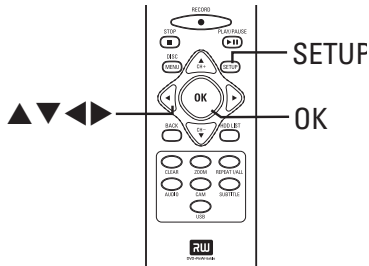

- 1 Drücken Sie auf der Fernbedienung die Taste **SETUP**.  
→ Das Menü zur Systemeinrichtung wird auf dem Fernsehgerät angezeigt.
- 2 Wählen Sie mit den Tasten ▲▼ ein Menüelement aus, und drücken Sie die Taste ►, um auf die weiteren Optionen zuzugreifen.
- 3 Wählen Sie mit den Tasten ▲▼ die zu ändernde Einstellung aus, und drücken Sie die Taste **OK**, um die Änderung zu bestätigen und zum vorherigen Menüelement zurückzukehren.  
→ Anweisungen und Erläuterungen zu den Optionen finden Sie auf den folgenden Seiten.
- 4 Drücken Sie zum Beenden die Taste **SETUP**.

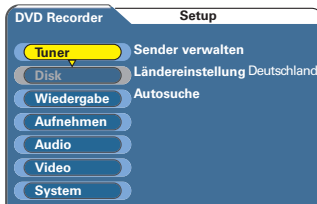

Einzelheiten finden Sie in diesem Kapitel unter "Tuner-Einstellungen".

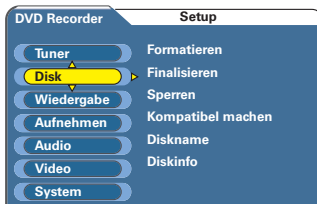

Einzelheiten finden Sie in diesem Kapitel unter "Disc-Einstellungen".

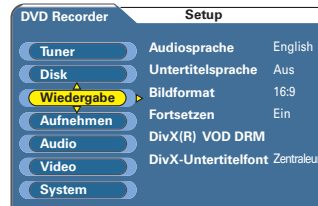

Einzelheiten finden Sie in diesem Kapitel unter "Wiedergabeeinstellungen".

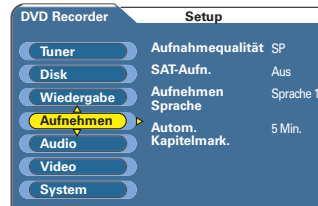

Einzelheiten zu den Aufnahmeeinstellungen finden Sie im Kapitel "Aufnahme".

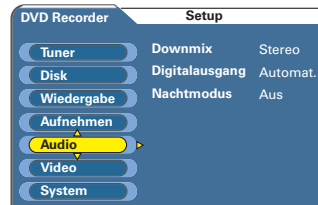

Einzelheiten finden Sie in diesem Kapitel unter "Audioeinstellungen".

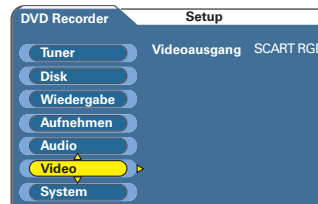

Einzelheiten finden Sie in diesem Kapitel unter "Video-Einstellungen".

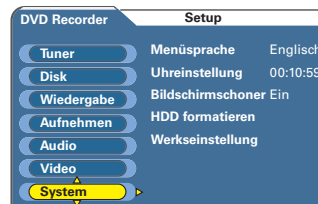

Einzelheiten finden Sie in diesem Kapitel unter "Systemeinstellungen".

# Optionen im Setup-Menü (Fortsetzung)

## Tuner-Einstellungen

### Voreinst. rwalten

Ändern Sie die gespeicherten TV-Kanäle entsprechend Ihrer Vorlieben. Wählen Sie diese Option aus, und drücken Sie **OK**, um das Menü zur Verwaltung von Voreinstellungen zu öffnen.

- 1) Markieren Sie den zu ändernden Kanal mit den Tasten **▲▼**.
- 2) Drücken Sie die Taste **◀**, um zur Aktionsleiste links zu wechseln.
- 3) Wählen Sie mit den Tasten **▲▼** eine der Änderungsoptionen aus:

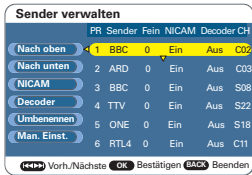

{ **Na oben** } – Drücken Sie auf **OK**, um den markierten Kanal zur vorherigen Programmplatznummer in der Programmliste zu verschieben.

{ **Na unten** } – Drücken Sie auf **OK**, um den markierten Kanal zur nächsten Programmplatznummer in der Programmliste zu verschieben.

{ **NICAM** } – NICAM ist ein digitales Audioübertragungssystem. Es kann entweder zwei Stereokanäle oder zwei separate Monokanäle übertragen. Zur Auswahl stehen { **Ein** } zur Verbesserung der Tonübertragung bzw. { **Aus** } bei schlechtem Empfang.

{ **Decoder** } – Wenn der aktuelle TV-Kanal mithilfe kodierter TV-Signale über den Decoder übertragen wird, der an der Buchse EXT2 TO VCR/SAT angeschlossen ist. Sie müssen den Decoder einschalten, um den angeschlossenen Decoder diesem Kanal zuzuweisen. Drücken Sie **OK**, um für den Decoder { **Ein** } oder { **Aus** } auszuwählen.

{ **Umbenennen** } – Drücken Sie auf **OK**, um das entsprechende Eingabefeld zu öffnen. Markieren Sie mithilfe der Tasten **◀▶▲▼** ein Zeichen/eine Nummer/ein Symbol auf dem Tastaturbildschirm, und drücken Sie zur Auswahl die Taste **OK**. Zum Beenden markieren Sie im Menü { **Fertig** }, und drücken Sie anschließend auf **OK**.

**Hinweis:** Es können maximal 5 Zeichen eingegeben werden. Mit den folgenden Tasten auf dem Tastaturbildschirm können Sie Ihre Eingabe bearbeiten. Um sie auszuwählen, markieren Sie die entsprechende Leiste, und bestätigen Sie ihre Auswahl durch Drücken der Taste **OK**.

<b>ABC</b>	Anzeige von Großbuchstaben.
<b>abc</b>	Anzeige von Kleinbuchstaben.
<b>Symbol</b>	Anzeige der Symbole.
<b>Leerz</b>	Einfügen eines Leerzeichens zwischen zwei Zeichen.
<b>Rücktaste</b>	Löschen eines Zeichens links vom Cursor.
<b>Abbr. (Abbrechen)</b>	Abbrechen aller Änderungen und Beenden des Tastatur-Eingabemenüs.
<b>Fertig</b>	Bestätigen der Änderungen.

## Optionen im Setup-Menü (Fortsetzung)

### Tuner-Einstellungen (Fortsetzung)



#### { Man. Einst. }

- Drücken Sie **OK**, um das Menü für die manuelle Einstellung zu öffnen. Mit den Tasten **▲▼** können Sie jeden Einstellungswert ändern, und mit den Tasten **◀▶** navigieren Sie zum vorherigen oder nächsten Eingabefeld.

#### { PR }

- Die aktuelle Programmnummer des Kanals, den Sie zurzeit ausgewählt haben.

#### { Suche (MHz) }

- Mit den Tasten **▲▼** können Sie nach einer gültigen Frequenz suchen.

#### { CH }

- Mit den Tasten **▲▼** können Sie einen TV-Programmkanal auswählen.

#### { Fein }

- Manuelle Feineinstellung des Kanals. Mit den Tasten **▲▼** erhöhen oder verringern Sie die Frequenz um 0,06–0,07 MHz.

#### { Standard }

- Mit den Tasten **▲▼** wählen Sie einen TV-Systemstandard aus, bei dem sich die geringsten Bild- und Tonverzerrungen ergeben.

#### Ländereinstellung

Wählen Sie das Land für die automatische Kanalsuche aus.

#### Autosuche

Installieren Sie alle TV-Kanäle auf diesem Recorder neu. Wählen Sie diese Option aus, und drücken Sie **OK**, um die automatische Kanalsuche zu starten. Dieser Vorgang kann einige Minuten dauern.



# Optionen im Setup-Menü (Fortsetzung)

## Disc-Einstellungen

### Format

DVD±RW-Discs müssen eventuell zuerst formatiert werden, bevor Sie für Aufnahmen auf diesem Recorder verwendet werden können.

- 1) Drücken Sie auf **OK**, um die Option auszuwählen.
- 2) Es wird eine Bestätigungsmeldung eingeblendet. Wählen Sie zum Fortfahren die Menüoption { **OK** } oder zum Abbrechen die Option { **Abbrechen** } aus, und drücken Sie dann zur Bestätigung die Taste **OK**.

**Hinweis:** Durch die Formatierung gehen alle Inhalte der Disc verloren.

### Finalisieren

Finalisieren der beschriebenen DVD±R, um die Wiedergabe auf anderen DVD-Playern zu ermöglichen.

- 1) Drücken Sie auf **OK**, um die Option auszuwählen.
- 2) Es wird eine Bestätigungsmeldung eingeblendet. Wählen Sie zum Fortfahren die Menüoption { **OK** } oder zum Abbrechen die Option { **Abbrechen** } aus, und drücken Sie dann zur Bestätigung die Taste **OK**.

**Hinweis:** Auf einer finalisierten DVD+R können keine weiteren Aufnahmen oder Bearbeitungen erfolgen. Die Finalisierung einer DVD±R kann nicht rückgängig gemacht werden.

### Sper

Sie können die beschreibbare DVD sperren, um zu verhindern, dass die Aufnahme versehentlich gelöscht oder bearbeitet wird.

- 1) Drücken Sie auf **OK**, um die Option auszuwählen.
- 2) Es wird eine Bestätigungsmeldung eingeblendet. Wählen Sie zum Fortfahren die Menüoption { **OK** } oder zum Abbrechen die Option { **Abbrechen** } aus, und drücken Sie dann zur Bestätigung die Taste **OK**.

**Hinweis:** Wenn die Disc gesperrt ist, ändert sich die Menüoption in { **Entsp.** }. Sie können mit dieser Option eine DVD±R/ DVD±RW entsperren, die auf einem anderen DVD-Recorder aufgenommen wurde.

### Kompat. machen

Bei der Wiedergabe von einem anderen DVD-Player werden möglicherweise von der bearbeiteten DVD±RW die ursprünglichen Titel oder die verborgenen Szenen wiedergegeben. Mit dieser Funktion können Sie eine bearbeitete DVD±RW mit anderen Playern kompatibel machen.

- 1) Drücken Sie auf **OK**, um die Option auszuwählen.
- 2) Es wird eine Bestätigungsmeldung eingeblendet. Wählen Sie zum Fortfahren die Menüoption { **OK** } oder zum Abbrechen die Option { **Abbrechen** } aus, und drücken Sie dann zur Bestätigung die Taste **OK**.

**Hinweis:** Wenn die Option nicht zur Verfügung steht, wurde die Disc kompatibel gemacht.

## Optionen im Setup-Menü (Fortsetzung)

### Disc-Einstellungen (Fortsetzung)

#### Disc-Etikett

Umbenennen der beschreibbaren DVD-Disc.

- 1) Drücken Sie **OK**, um das Menü "Diskname" zu öffnen.
- 2) Markieren Sie mithilfe der Tasten ◀▶▲▼ ein Zeichen/ eine Nummer/ ein Symbol im Tastaturbildschirm, und drücken Sie zur Auswahl die Taste **OK**.
- 3) Wählen Sie abschließend { **Fertig** }, und drücken Sie **OK**.

**Hinweis:** Es können max. 11 Zeichen angezeigt werden.

#### Disc-Info

Anzeigen der aktuellen Disc-Informationen. Um das Menü zu verlassen, drücken Sie die Taste **SETUP**.

Name	No label
Titelnr.	2
Medium	DVD+R
Status	Bespielbar (PAL)
Leerz	1150/4422MB
Restanz.	SP: 88 Min.

- { **Name** } – Der Name der Disc.
- { **Titelnr.** } – Die Gesamtanzahl der auf der Disc enthaltenen Titel. Die maximale Anzahl der Titel beträgt normalerweise 99.
- { **Medium** } – Der Disc-Typ.
- { **Status** } – Der Status der Disc (RECORDABLE (Aufnahmefähig), BLANK (Leer), FINALISED (Finalisiert) oder FULL (Voll)).
- { **Leerz** } – Der belegte und insgesamt zur Verfügung stehende Speicherplatz.
- { **Restanz.** } – Der verbleibende Speicherplatz, der durch eine Balkengrafik angezeigt wird.

## Optionen im Setup-Menü (Fortsetzung)

### Wiedergabeeinstellungen (die unterstrichenen Optionen sind die werkseitigen Standardeinstellungen)

#### Audiosprache

Auswählen der gewünschten Audiosprache für die DVD-Wiedergabe.

#### Untertitelsprache

Auswählen der gewünschten Untertitelsprache für die DVD-Wiedergabe.

#### Hinweise:

- Ist die ausgewählte Audio-/Untertitelsprache auf der Disc nicht verfügbar, wird stattdessen die Standard-Spracheinstellung der Disc verwendet.
- Bei manchen DVDs können Untertitel- und Audiosprache nur über das Disc-Menü der DVD geändert werden.

#### Bildfor.

Festlegen des Seitenverhältnisses des Recorders passend zum angeschlossenen Fernsehgerät.

- { **4:3 Panscan** } – Wählen Sie diese Option für eine Bilddarstellung mit voller Höhe und abgeschnittenen Seiten.
- { **4:3 Letterb.** } – Diese Optionen wählen Sie, um auf dem Fernsehbildschirm ein Breitbild mit dunklen Balken am oberen und unteren Bildschirmrand anzuzeigen.
- { **16:9** } – Diese Optionen wählen Sie für Breitbild-Fernsehgeräte aus (Seitenverhältnis 16:9).

#### Fortsetz.

Startet die Wiedergabe einer Disc ab dem Punkt des letzten Abbruchs. Dies trifft nur für die Wiedergabe zu, wenn der Recorder in den Standby-Modus geschaltet wurde, oder wenn die Disc ausgegeben wurde. (Diese Option ist nur für DVDs/VCDs verfügbar.)

- { **Aus** } – Ausschalten des Fortsetzungsmodus. Die Disc wird ab dem ersten Titel wiedergegeben.
- { **Ein** } – Aktivieren des Fortsetzungsmodus. Der Recorder wird die Disc-Wiedergabe ab dem Punkt des letzten Abbruchs automatisch wieder aufnehmen.

**Hinweis:** Wenn die Wiedergabe fortgesetzt wird, drücken Sie PREV/FRV, um die Wiedergabe abbrechen und die Wiedergabe am Anfang der Disc zu starten.

## Optionen im Setup-Menü (Fortsetzung)

### Wiedergabeeinstellungen (Fortsetzung)

#### DivX(R) VOD DRM

Wählen Sie diese Option aus, um den DivX® VOD (Video On Demand) Registrierungscode anzuzeigen, mit dem Sie Videos über den DivX® VOD Service ausleihen bzw. erwerben können. Weitere Informationen finden Sie unter [www.divx.com/vod](http://www.divx.com/vod).

- 1) Drücken Sie die Taste **OK**, um den Registrierungscode anzuzeigen.
- 2) Drücken Sie die Taste **BACK**, um zum vorherigen Menü zurückzukehren.
- 3) Mithilfe des Registrierungscode können Sie beim DivX®-VOD-Service unter [www.divx.com/vod](http://www.divx.com/vod) Videos ausleihen oder erwerben. Folgen Sie den Anweisungen, und kopieren Sie das Video von Ihrem Computer auf eine CD-R/RW oder beschreibbare DVD, um es auf diesem Recorder wiederzugeben.

**Hinweis:** Alle von DivX® VOD übertragenen Videos können ausschließlich mit diesem Recorder wiedergegeben werden.

#### DivX-ntertitelfont

Auswählen der Schriftart, die der aufgenommene DivX-Untertitel unterstützt.

- { **Standard** } – Anzeigen einer Standardliste mit den im Recorder verfügbaren Roman-Untertitelschriftarten subtitle fonts provided by this recorder.
- { **Mitteuropa** } – Anzeigen mitteleuropäischer Schriftarten.
- { **Kyrillisch** } – Anzeigen kyrillischer Schriftarten.
- { **Griechisch** } – Anzeigen griechischer Schriftarten.

## Optionen im Setup-Menü (Fortsetzung)

### Audioeinstellungen (die unterstrichenen Optionen sind die werkseitigen Standardeinstellungen)

#### Downmix

Wählen Sie die Option für den automatischen Zweikanal-Downmix , wenn Sie eine DVD wiedergeben, die im Dolby Digital-Format aufgezeichnet wurde.

- { **LT/RT** } – Wählen Sie diese Option, wenn der Recorder an einen Dolby Pro Logic-Decoder angeschlossen ist.
- { **Stereo** } – Wählen Sie diese Option aus, um die Mehrkanal-Audiosignale per Downmix auf zwei Kanäle zu reduzieren, damit der Ton ausschließlich von den beiden Front-Lautsprechern geliefert wird.

#### Digitalausgang

Diese Einstellung ist nur erforderlich, wenn das Audio- bzw. Videogerät an die Buchse COAXIAL DIGITAL OUT des Recorders angeschlossen ist.

- { **PCM** } – Wählen Sie diese Option, wenn das angeschlossene Gerät das Mehrkanal-Audiosignal nicht dekodieren kann. Dolby Digital- und MPEG-2 Mehrkanalsignale werden in PCM (Pulse Code Modulation) umgewandelt.
- { **Automat.** } – Die Audiosignale werden entsprechend dem Audio-Stream auf der Disc ausgegeben.

#### Nachtmodus

Dieser Modus verbessert die Audiowiedergabe bei niedriger Lautstärke. Laute Töne werden abgeschwächt, und leise Töne werden verstärkt, damit sie besser hörbar sind.

- { **Ein** } – Aktivieren des Nachtmodus.
- { **Aus** } – Deaktivieren des Nachtmodus. Wählen Sie diese Option, wenn Sie den Surround Sound in seinem gesamten Dynamikbereich genießen möchten.

## Optionen im Setup-Menü (Fortsetzung)

### Videoeinstellungen (die unterstrichenen Optionen sind die werkseitigen Standardeinstellungen)

#### Videoausgang

**Auswählen des passenden Video-Ausgangs für die Verbindung zwischen Recorder und Fernsehgerät.**

- { SCART RGB } – Für Scart-Verbindungen.
- { YUV Interlace } – Für eine Component Video-Verbindung.
- { YUV P-Scan } – Für eine Component Video-Verbindung zu einem Fernseher mit Progressive Scan.  
(Verwenden Sie die Fernbedienung Ihres Fernsehers, um zur richtigen Programmnummer zu schalten. Hinweise zur Auswahl des richtigen Videoeingangs finden Sie im Benutzerhandbuch Ihres Fernsehgeräts.)

**Hinweis:** Für Verbindungen über S-Video oder Composite Video (CVBS) ist die Videoausgangseinstellung nicht erforderlich.

## Optionen im Setup-Menü (Fortsetzung)

### Systemeinstellungen (die unterstrichenen Optionen sind die werkseitigen Standardeinstellungen)

<b>Menüsprache</b>	Auswählen der Menüsprache für das OSD-Menü dieses Recorders.
<b>Uhreinst.</b>	<p>Einstellen von Systemdatum und Uhrzeit. Ändern Sie mithilfe der Tasten ▲▼ die Ziffern, und wählen Sie mit den Tasten ◀▶ die verschiedenen Eingabefelder aus. Drücken Sie zur Bestätigung die Taste <b>OK</b>.</p> <p>{ <b>Manu.</b> } – Wählen Sie diese Option aus, um Uhrzeit und Datum manuell einzustellen.</p> <p>{ <b>Auto</b> } – Aktivieren bzw. Deaktivieren der automatischen Einstellung von Datum und Uhrzeit. Ist diese Option aktiviert, wird das Datum und die Uhrzeit entsprechend der Information aktualisiert, die vom aktuellen Kanal übertragen wird.</p>
<b>Bildschoner</b>	<p>Der Bildschirmschoner verhindert eine Beschädigung des Bildschirms durch das zu lange Einbrennen von Standbildern.</p> <p>{ <b>Ein</b> } – Umschalten in den TV-Bildschirmschonermodus, wenn die Wiedergabe abgebrochen oder für mindestens 15 Minuten angehalten wird.</p> <p>{ <b>Aus</b> } – Ausschalten der Bildschirmschonerfunktion.</p>
<b>HDD formatieren</b>	Löschen Sie alle markierten bzw. nicht markierten Aufnahmen auf der Festplatte. Diese Option steht während der Aufnahme auf die Festplatte nicht zur Verfügung.
<b>Werkseinstellung</b>	<p>Zurücksetzen aller Einstellungen des Recorders auf die Werkseinstellung mit Ausnahme der geplanten Timerprogrammierung.</p> <ol style="list-style-type: none"><li>1) Drücken Sie die Taste <b>OK</b>, um das Wiederherstellen der Werkseinstellungen zu bestätigen.</li><li>2) Es wird eine Bestätigungsmeldung eingeblendet. Wählen Sie zum Fortfahren { <b>OK</b> } oder { <b>Abbrechen</b> }, um den Vorgang abzubrechen, und drücken Sie dann zur Bestätigung <b>OK</b>.</li></ol> <p><b>Nach dem Wiederherstellen der Werkseinstellungen werden Sie zum Ausführen der Ersteinrichtung aufgefordert.</b></p>

## Weitere Informationen

### Konfigurieren der Funktion "Progressive Scan"

(nur für Fernsehgeräte mit Progressive Scan)  
Progressive Scan verfügt über eine doppelt so hohe Bildwiederholfrequenz wie Interlaced Scanning bei herkömmlichen TV-Systemen. Mit einer beinahe doppelt so hohen angezeigten Zeilenanzahl bietet Progressive Scan eine höhere Bildqualität und Bildauflösung.

#### Vor Beginn...

- Vergewissern Sie sich, dass Sie den Recorder über den Anschluss Y Pb Pr an ein Fernsehgerät mit Progressive Scan angeschlossen haben.
- Vergewissern Sie sich, dass Sie die Erstinstallation und -einrichtung abgeschlossen haben.

- 1 Schalten Sie das Fernsehgerät ein, und stellen Sie es auf den richtigen Anzeigekanal für den Recorder ein.
- 2 Schalten Sie den Recorder ein, und drücken Sie auf der Fernbedienung die Taste **SETUP**.  
→ Das Systemeinrichtungsmenü wird angezeigt.
- 3 Wählen Sie mithilfe der Tasten ▲▼ { **Video** } aus, und drücken Sie ►.
- 4 Wählen Sie mithilfe der Tasten ▲▼ { **YUV P-Scan** } aus, und drücken Sie **OK**.



- 5 Lesen Sie sich die Anweisungen auf dem Fernsehbildschirm durch, und drücken Sie **OK**, um den Vorgang zu bestätigen.  
→ Die Einrichtung ist damit abgeschlossen, und Sie können jetzt Bilder in hochwertiger Qualität genießen.  
→ Wählen Sie andernfalls die Option { **Abbrechen** }, und drücken Sie **OK**, um zum vorherigen Menü zurückzukehren.
- 6 Um das Menü zu verlassen, drücken Sie **SETUP**.

#### Nützliche Tipps:

- Manche Fernsehgeräte mit Progressive Scan sind mit diesem Recorder nicht vollständig kompatibel. Dadurch ergibt sich bei der Wiedergabe einer DVD-Video-Disc im Progressive Scan-Modus ein unnatürliches Bild. Deaktivieren Sie in einem solchen Fall den Progressive Scan-Modus am Recorder und an Ihrem Fernsehgerät.



# Häufig gestellte Fragen (FAQ)

## Welche Art von Disc soll ich für die Aufnahme verwenden?

Sie können auf DVD±R-, DVD±R DL- und DVD±RW-Discs aufnehmen. Sie sind mit DVD-Videoplayern und DVD-ROM-Laufwerken von Computern kompatibel.

## Wie groß ist die Speicherkapazität einer DVD±R/±RW-Disc?

4,7 GB, das entspricht etwa 6 CDs. In der höchsten Qualität (DVD-Standard) beträgt die Aufnahmedauer bei einer einzelnen Disc nur eine Stunde, in der niedrigsten Qualität (VHS-Standard) beträgt sie 6 Stunden.

## Was ist der Unterschied zwischen DVD±R und DVD±RW?

Eine DVD±R ist beschreibbar, eine DVD±RW ist wiederbeschreibbar. Bei einer DVD±R können Sie mehrere Sitzungen auf derselben Disc aufzeichnen. Ist die Disc jedoch einmal vollständig beschrieben, können Sie keine weiteren Aufnahmen mehr darauf speichern. Die Inhalte der DVD+RW können mehrmals überschrieben werden.

## Was bedeutet DV?

Mithilfe von DV, auch als i.LINK bezeichnet, können Sie einen DV-kompatiblen Camcorder an diesen Recorder anschließen. Hierzu benötigen Sie nur ein einzelnes DV-Kabel als Ein- und Ausgang für Audio-, Video, Daten- und Steuersignale.

- Dieser Recorder ist nur mit Camcordern des DV-Formats (DVC-SD) kompatibel. Digitale Satellitentuner und digitale VHS-Videorecorder sind nicht kompatibel.
- Sie können an diesen Recorder nicht mehrere DV-Camcorder gleichzeitig anschließen.
- Sie können diesen Recorder nicht über externe Geräte steuern, die an die Buchse DV IN angeschlossen sind.

## Kann ich eine VHS-Cassette oder eine DVD von einem externen Player kopieren?

Ja, aber nur, wenn die VHS-Cassette oder DVD nicht kopiergeschützt ist.

## Was sind Titel und Kapitel?

Eine DVD-Disc enthält Titel und Kapitel, ähnlich zu den Titeln und Kapiteln eines Buches. Bei einem Titel handelt es sich häufig um einen vollständigen Film, der in Kapitel bzw. in einzelne Filmszenen aufgedgliedert ist.

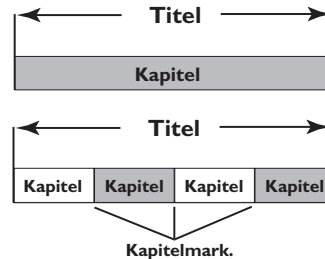

Ein Programm wird als ein einzelner Titel aufgenommen. Abhängig von den Aufnahmeeinstellungen kann dieser Titel aus einem einzigen Kapitel oder aus mehreren Kapiteln bestehen.

## Wie richte ich Titel ein?

Der Recorder erstellt automatisch jedes Mal einen neuen Titel, wenn Sie eine neue Aufnahme starten.

## Was geschieht beim Finalisieren einer Disc?

Beim Finalisieren wird die Disc gesperrt, sodass sie nicht mehr für Aufnahmen verwendet werden kann. Dies ist nur für DVD±R- oder DVD+R DL-Discs erforderlich. Anschließend kann sie in praktisch jedem DVD-Player wiedergegeben werden. Um eine Disc zu entnehmen, ohne sie zu finalisieren, beenden Sie einfach die Aufnahme, und werfen Sie die Disc aus. Sie können dann weiterhin auf die Disc aufnehmen, falls darauf noch Speicherplatz für weitere Aufnahmen vorhanden ist.

## Wie gut ist die Qualität der Aufnahme?

Es stehen mehrere Qualitätsstufen zur Auswahl, die von "HQ" (1 Stunde Aufnahme in hoher Qualität) bis zu "SLP" (6 Stunden Aufnahme in Super Long Play-Qualität) reichen.

Record Quality	Hours of recordings can be stored on the HDD or an empty DVD recordable disc.		
	HDD (160GB)	DVD±R/ DVD±RW	DVD+R Double Layer
<b>HQ</b> (high quality)	30	1	1 hr 55 mins
<b>SP</b> (standard play)	57	2	3 hrs 40 mins
<b>LP</b> (long play)	86	3	5 hrs 30 mins
<b>EP</b> (extended play)	115	4	7 hrs 20 mins
<b>SLP</b> (super long play)	180	6	11 hrs 5 mins

# Fehlerbehebung

## WARNUNG!

Versuchen Sie keinesfalls, das Gerät selbst zu reparieren, da ansonsten die Garantie erlischt. Öffnen Sie das Gerät nicht, da Sie einen Stromschlag erleiden könnten.

Wenn ein Fehler auftritt, prüfen Sie zunächst die unten stehenden Punkte, bevor Sie einen Reparaturdienst aufsuchen. Wenn Sie ein Problem trotz der nachfolgenden Hinweise nicht lösen können, wenden Sie sich bitte an Ihren Händler.

Problem (Allgemein)	Lösung
<b>Keine Stromversorgung.</b>	<ul style="list-style-type: none"> <li>– Drücken Sie die Taste STANDBY-ON auf der Vorderseite des Recorders, um das Gerät einzuschalten.</li> <li>– Vergewissern Sie sich, dass die Steckdose an das Stromnetz angeschlossen ist.</li> </ul>
<b>Die Fernbedienung funktioniert nicht.</b>	<ul style="list-style-type: none"> <li>– Richten Sie die Fernbedienung direkt auf den Sensor an der Vorderseite des DVD-Recorders und nicht auf den Fernseher.</li> <li>– Entfernen Sie alle Hindernisse zwischen dem Recorder und der Fernbedienung.</li> <li>– Die Batterien sind zu schwach und müssen ersetzt werden.</li> <li>– Drücken Sie auf der Fernbedienung die Taste TUNER, um eine Eingangsquelle auszuwählen.</li> </ul>
<b>Kein Bild.</b>	<ul style="list-style-type: none"> <li>– Schalten Sie den Fernseher ein, und stellen Sie den richtigen Videoeingangskanal ein. Schalten Sie durch die Fernsehkanäle, bis der DVD-Bildschirm angezeigt wird. Weitere Informationen finden Sie in der Bedienungsanleitung Ihres Fernsehgeräts.</li> <li>– Überprüfen Sie die Videoverbindung zwischen dem Recorder und dem Fernseher.</li> <li>– Möglicherweise wurde Ihr DVD-Recorder in den Progressive Scan-Modus versetzt, obwohl Ihr Fernseher diese Funktion nicht unterstützt. Führen Sie die nachfolgend aufgeführten Schritte aus.             <ol style="list-style-type: none"> <li>1) Verbinden Sie das mitgelieferte AV-Kabel (rot/weiß/gelb) von der Buchse CVBS OUT auf der Rückseite des DVD-Recorders mit den Buchsen "Video In" und "Audio In" am Fernsehgerät.</li> <li>2) Schalten Sie den Fernseher ein, und wählen Sie mit der Fernbedienung des Fernsehers den entsprechenden Videoeingangskanal des Fernsehers aus. (z. B. AV, EXT1, EXT2).</li> <li>3) Schalten Sie den DVD-Recorder ein, und warten Sie, bis auf dem Fernsehbildschirm das Menü des Recorders angezeigt wird. Deaktivieren Sie die Funktion "Progressive Scan" über das Einstellungsmenü. Weitere Informationen finden Sie im Kapitel "Optionen des Einstellungsmenüs – Videoeinstellungen – Videoausgang".</li> </ol> </li> </ul>
<b>Es ist kein Ton zu hören.</b>	<ul style="list-style-type: none"> <li>– Überprüfen Sie die Audioverbindungen (rote und weiße Buchsen). Weitere Informationen finden Sie im Kapitel "Schritt 1: Grundlegende Verbindungen am Recorder – Anschließen der Audiokabel".</li> <li>– Stellen Sie den Digitalausgang richtig ein, passend zu dem Gerät, das Sie an den Recorder angeschlossen haben. eitere Informationen finden Sie im Kapitel "Optionen des Einstellungsmenüs - Audioeinstellungen – Digitalausgang".</li> </ul>

## Fehlerbehebung (Fortsetzung)

Problem (Allgemein/Wiedergabe)	Lösung
<b>Der Recorder empfängt kein TV-Signal.</b>	<ul style="list-style-type: none"><li>– Lassen Sie die Antenne bzw. das Kabelfernsehsignal überprüfen.</li><li>– Richten Sie den Fernsehkanal ein. Weitere Informationen finden Sie im Kapitel "Optionen des Einstellungsmenüs – Tunereinstellungen".</li></ul>
<b>Ein Fernsehkanal, der während der automatischen Kanalsuche des DVD-Recorders installiert wurde, ist unscharf oder verzerrt.</b>	<ul style="list-style-type: none"><li>– Überprüfen Sie die Videoverbindung zwischen dem DVD-Recorder und dem Fernsehgerät.</li><li>– Sie können das Signal des TV-Kanals fein einstellen. Lesen Sie hierzu das Kapitel "Optionen des Einstellungsmenüs – Tunereinstellungen".</li><li>– Suchen Sie mithilfe der Tasten CH + / – nach demselben TV-Kanal, der eventuell über ein besseres Bild verfügt.</li></ul>
<b>Das Fach kann nicht geöffnet werden.</b>	<ul style="list-style-type: none"><li>– Schließen Sie sämtliche Bildschirmmenüs.</li><li>– Drücken Sie die Taste STOP, um die Wiedergabe bzw. Aufnahme zu beenden, und drücken Sie dann am Gerät die Taste OPEN/CLOSE.</li></ul>
<b>Die Disc wird nicht wiedergegeben.</b>	<ul style="list-style-type: none"><li>– Legen Sie die Disc mit der Beschriftung nach oben ein.</li><li>– Der Region-Code ist falsch. Die DVD muss für die Region 2 oder alle Regionen kodiert sein, um auf diesem DVD-Recorder wiedergegeben werden zu können.</li><li>– Auf der Disc befindet sich keine Aufnahme, oder der Disc-Typ ist falsch. Weitere Informationen finden Sie im Kapitel "Wiedergabe von Disc – Wiedergabefähige Discs".</li><li>– Stellen Sie sicher, dass die Disc nicht zerkratzt oder noch verpackt ist. Reinigen Sie die Disc, oder verwenden Sie eine neue Disc.</li><li>– Überprüfen Sie, ob die Disc defekt ist, indem Sie eine andere Disc einlegen.</li></ul>
<b>Der Ton aus einem angeschlossenen HiFi-System oder -Verstärker ist verzerrt.</b>	<ul style="list-style-type: none"><li>– Schließen Sie keine Kabel des Recorders am Phonoeingang des Verstärkers an.</li><li>– Bei der Wiedergabe einer DTS-CD müssen Sie die Buchse COAXIAL des Recorders mit dem HiFi-System bzw. -Verstärker verbinden.</li></ul>
<b>DivX-Filme können nicht wiedergegeben werden.</b>	<ul style="list-style-type: none"><li>– Überprüfen Sie, ob die DivX-Datei entsprechend dem Modus "Home Theatre Profile" mit einem DivX-Encoder codiert wurde.</li><li>– Überprüfen Sie, ob es sich bei dem heruntergeladenen DivX-Film um eine vollständige Datei handelt.</li></ul>
<b>Das Bild ist während der Wiedergabe verzerrt oder schwarz-weiß.</b>	<ul style="list-style-type: none"><li>– Die Disc stimmt nicht mit dem Farbsystemstandard des Fernsehers überein (PAL/NTSC).</li><li>– Die Disc ist verschmutzt und muss gereinigt werden.</li><li>– Gelegentlich kann eine leichte Bildverzerrung auftreten. Dies ist keine Fehlfunktion.</li></ul>

## Fehlerbehebung (Fortsetzung)

Problem (Wiedergabe/Aufnahme)	Lösung								
<p>Eine auf diesem DVD-Recorder bespielte DVD±R/±RW kann auf einem DVD-Player nicht wiedergegeben werden.</p>	<ul style="list-style-type: none"> <li>– Wenn eine Aufnahme zu kurz ist, erkennt ein DVD-Player sie möglicherweise nicht. Beachten Sie die Mindestaufnahmezeiten für jeden Aufnahmemodus: {HQ} – 5 Min., {SP} – 10 Min., {LP} – 15 Min., {EP} – 20 Min., {SLP} – 30 Min.</li> <li>– Sie müssen die DVD±R finalisieren. Lesen Sie das Kapitel "Optionen des Einstellungsmenüs - Disc-Einstellungen - Finalisieren".</li> </ul>								
<p>Es kommt zu Bild- oder Tonstörungen beim Fernsehempfang.</p>	<ul style="list-style-type: none"> <li>– Lassen Sie die Antenne bzw. das Kabelfernsehsignal überprüfen.</li> <li>– Nehmen Sie eine Feineinstellung des Fernsehkanals vor. Lesen Sie hierzu das Kapitel "Optionen des Einstellungsmenüs – Tunereinstellungen".</li> </ul>								
<p>Die Meldung UNKNOWN DISC (Unbekannter Disc-Typ) wird angezeigt.</p>	<ul style="list-style-type: none"> <li>– Diese Meldung wird möglicherweise angezeigt, wenn Sie eine Disc einlegen, die einen der folgenden Fehler aufweist:             <ul style="list-style-type: none"> <li>– Fehler während der Aufnahme: Möglicherweise fehlt der Titel.</li> <li>– Fehler beim Ändern des Titels oder Indexbilds: Möglicherweise ist der ursprüngliche Titel oder das ursprüngliche Indexbild sichtbar.</li> <li>– Fehler beim Finalisieren; oder die Disc wurde nicht finalisiert.</li> </ul> </li> </ul>								
<p>Bild ist unscharf und die Helligkeit ändert sich, wenn auf DVD-Video-Discs oder bereits bespielte Videocassetten kopiert wird.</p>	<ul style="list-style-type: none"> <li>– Möglicherweise haben Sie versucht, eine DVD oder Videocassette zu kopieren, die kopiergeschützt ist. Das Fernsehbild ist zwar einwandfrei, aber die Aufnahme auf der beschreibbaren DVD ist fehlerhaft. Diese Bildstörungen lassen sich bei kopiergeschützten DVDs oder Videocassetten nicht vermeiden.</li> <li>– Die Lebensdauer der beschreibbaren DVD ist überschritten. Legen Sie für die Aufnahme eine neue Disc ein.</li> </ul>								
<p>Aufnahmen werden nicht wie programmiert ausgeführt. Neue Aufnahmen können nicht programmiert werden.</p>	<ul style="list-style-type: none"> <li>– Der Fernsehkanal, von dem Sie eine Sendung aufnehmen möchten, ist nicht gespeichert, oder Sie haben möglicherweise die falsche Programmnummer ausgewählt. Überprüfen Sie die gespeicherten Fernsehkanäle.</li> <li>– Wenn Sie die Uhr neu eingestellt haben, müssen Sie die Timeraufnahmen neu programmieren.</li> <li>– In der Liste der Timer-Aufnahmen wird eventuell eine der folgenden Meldungen in der Spalte { Status } angezeigt:</li> </ul> <table border="1" style="width: 100%; border-collapse: collapse;"> <tbody> <tr> <td style="width: 15%; text-align: center;">{ Überschn. }</td> <td>Die Timeraufnahme überschneidet sich mit einer anderen Timeraufnahme.</td> </tr> <tr> <td style="text-align: center;">{ Fehlgl. }</td> <td>Zum Zeitpunkt der geplanten Aufnahme ist eventuell ein Stromausfall aufgetreten.</td> </tr> <tr> <td style="text-align: center;">{ Überf. }</td> <td>Wenn Sie die Uhr neu eingestellt haben, müssen Sie Timeraufnahmen neu programmieren.</td> </tr> <tr> <td style="text-align: center;">{ A. HDD }</td> <td>Die geplante Aufnahme wurde auf der Festplatte aufgenommen. Die beschreibbare DVD-Disc ist eventuell beschädigt oder es ist auf ihr kein ausreichender Speicherplatz vorhanden.</td> </tr> </tbody> </table>	{ Überschn. }	Die Timeraufnahme überschneidet sich mit einer anderen Timeraufnahme.	{ Fehlgl. }	Zum Zeitpunkt der geplanten Aufnahme ist eventuell ein Stromausfall aufgetreten.	{ Überf. }	Wenn Sie die Uhr neu eingestellt haben, müssen Sie Timeraufnahmen neu programmieren.	{ A. HDD }	Die geplante Aufnahme wurde auf der Festplatte aufgenommen. Die beschreibbare DVD-Disc ist eventuell beschädigt oder es ist auf ihr kein ausreichender Speicherplatz vorhanden.
{ Überschn. }	Die Timeraufnahme überschneidet sich mit einer anderen Timeraufnahme.								
{ Fehlgl. }	Zum Zeitpunkt der geplanten Aufnahme ist eventuell ein Stromausfall aufgetreten.								
{ Überf. }	Wenn Sie die Uhr neu eingestellt haben, müssen Sie Timeraufnahmen neu programmieren.								
{ A. HDD }	Die geplante Aufnahme wurde auf der Festplatte aufgenommen. Die beschreibbare DVD-Disc ist eventuell beschädigt oder es ist auf ihr kein ausreichender Speicherplatz vorhanden.								

## Bild/Anzeige

- Seitenverhältnis: 4:3, 16:9
- D/A-Konverter: 10 Bit, 54 MHz
- A/D-Konverter: 10 Bit, 27 MHz
- Bildoptimierungsverfahren: Progressive Scan

## Sound

- D/A-Konverter: 24 Bit, 192 kHz
- A/D-Konverter: 24 bit, 96 kHz
- Signal-/Rauschverhältnis: 102 dB
- Übersprechen (1 kHz): 105 dB
- Dynamik- Bereich (1 kHz): 90 dB

## Videoaufnahme

- Aufnahmesystem : PAL
- Komprimierungsformate : MPEG2
  - High Quality : HQ
  - Standard Play : SP
  - Long Play : LP
  - Extended Play : EP
  - Super Long Play : SLP
- Audiokomprimierung: Dolby Digital, PCM

## Videowiedergabe

- Disc-Wiedergabemedien: CD, CD-R/-RW, DVD, DVD-Video, DVD+R/+RW, DVD-R/-RW SVCD, Video CD, DVD+R DL
- Komprimierungsformate: MPEG2, MPEG1, DivX,
- Video-Disc-Wiedergabesystem: PAL, NTSC

## Audiowiedergabe

- Disc-Wiedergabemedien: CD, CD-R/-RW, MP3-CD, MP3-DVD
- Komprimierungsformate: Dolby Digital, MP3, MPEG2-Mehrkanal, PCM
- MP3-Bitraten: 32~256 kbit/s und VBR (variable Bitrate)

## Standbildwiedergabe

- Disc-Formate: DVD+R/+RW, DVD-R/-RW, DVD+R DL Picture CD
- Bildkomprimierungsformate: JPEG
- Bildbearbeitung: Drehen, Zoom

## Speichermedien

- Aufnahmemedium: DVD+R, DVD+RW, DVD-R, DVD-RW, DVD+R DL

## Tuner/Empfang/Übertragung

- TV-System: PAL, SECAM
- Antenneneingang: 75 Ohm, koaxial (IEC75)

## Anschlussmöglichkeiten

### Rückseitige Anschlüsse:

- Scart (2x)
- S-Video-Ausgang
- Videoausgang (CVBS)
- Component Video-Ausgang (Y Pb Pr)
- Audio-Ausgang (links, rechts)
- Digital-Audio-Ausgang (koaxial)
- HF-Antenneneingang
- HF-TV-Ausgang
- Netz

### Frontseitige Anschlüsse:

- i.LINK DV-Eingang (IEEE 1394, 4-polig)
- Video-Eingang (CAM)
- Audio-Eingang (links, rechts)
- USB-Eingang

## Bedienkomfort

- Programmierungs-/Timerfunktionen: täglich/wöchentlich, Aufnahmewiederholung, manueller Timer, OTR-Aufnahmefunktion (One Touch Recording)
- Programmierbare Ereignisse: 8

## Power

- Stromversorgung: 220~240 V, ~50 Hz
- Leistungsaufnahme: 28 W (Nennwert)
- Standby-Leistungsaufnahme: < 3W

## Gehäuse

- Abmessungen (B x H x T): 435 x 43,5 x 330 mm
- Gewicht: 3.5 kg

Technische Daten und Design können ohne vorherige Ankündigung geändert werden.

## Anzeigefeldsymbole und -meldungen

Im Anzeigefeld des Recorders können die folgenden Symbole und Meldungen angezeigt werden:

- 00:00:00  
Multifunktionsanzeige/Textzeile
  - Titel- oder Tracknummer
  - Gesamte, verstrichene und verbleibende Titel- oder Trackzeit
  - Zusätzliche Informationen zur Disc
  - TV-Kanalnummer oder Videoquelle
  - Uhrzeit (wird im Standby-Modus angezeigt)
  - TV-Programmtitel
- TIMER  
Eine Timeraufnahme wurde programmiert oder ist aktiv.
- FULL (Voll)  
Die Disc ist voll. Es ist kein Speicherplatz für neue Aufnahmen vorhanden.
- READING (Lesen)  
Die Disc wird vom Recorder gelesen.
- NO DISC (Keine Disc)  
Es wurde keine Disc eingelegt. Wenn eine Disc eingelegt wurde, kann sie möglicherweise nicht gelesen werden.
- OPEN (Öffnen)  
Das Disc-Fach wird bzw. ist geöffnet.
- HELLO  
Der Recorder wurde eingeschaltet.
- REG ERR (Disc-Fehler)  
Die eingelegte DVD hat einen anderen Regioncode wie der Recorder.
- STOP (Stoppen)  
Die Wiedergabe bzw. Aufnahme wurde abgebrochen.
- BUSY (Ausgelastet)  
Der Recorder schreibt auf die Disc.
- UNKNOWN (Unbekannt)  
Bei der Behandlung der eingelegten Disc ist ein Fehler aufgetreten.

**Analog:** Signale, die nicht in numerischer Form vorliegen. Analoge Signale haben einen stetigen Verlauf, während digitale Signale aus bestimmten numerischen Werten bestehen. Analoge Audioanschlüsse verfügen über einen linken und einen rechten Kanal.

**Seitenverhältnis:** Das Verhältnis der vertikalen und horizontalen Bildseitenlänge des angezeigten Bilds. Das Verhältnis von horizontaler zu vertikaler Bildseitenlänge beträgt bei herkömmlichen Fernsehgeräten 4:3 und bei Breitbild-TV 16:9.

**AUDIO OUT-Buchsen:** Rot und weiß gekennzeichnete Buchsen an der Rückseite des Geräts, über die Audiosignale zu anderen Systemen (Fernsehgerät, Stereoanlage usw.) geleitet werden können.

**Kapitel:** Abschnitte eines Bildes oder Musikstücks auf einer DVD, die kleiner als ein Titel sind. Ein Titel besteht aus mehreren Kapiteln. Jedem Kapitel ist eine Kapitelnummer zugewiesen, anhand der das gewünschte Kapitel gefunden werden kann.

**Digital Audio:** Tonsignale, die in numerische Werte umgewandelt wurden. An der Buchse COAXIAL DIGITAL OUT liegen digitale Audiosignale an. Über diese Buchsen können Mehrkanal-Audiosignale übertragen werden, im Gegensatz zu den lediglich zwei Kanälen der analogen Ausgänge.

**Disc-Menü:** Eine Bildschirmanzeige, in der Bilder, Audioaufnahmen, Untertitel, Aufnahmen mit verschiedenen Kamerawinkeln usw. ausgewählt werden können, die auf einer DVD aufgenommen wurden.

**DivX:** Der DivX-Code, für den ein Patent angemeldet ist, ist ein auf dem MPEG-4-Standard basierendes Format für die Videokompression, das von DivX Inc. entwickelt wurde. Digitale Videodaten können ohne Qualitätsverlust komprimiert werden, um über das Internet transportiert zu werden.

**Dolby Digital:** Ein von Dolby Laboratories entwickeltes Surround Sound-System mit bis zu sechs Kanälen digitaler Audiosignale (vorne links und rechts, Surround links und rechts, Mitte und Subwoofer).

**JPEG:** Ein weit verbreitetes digitales Standardformat. Ein von der Joint Photographic Expert Group entwickeltes Standard-Datenkomprimierungssystem, das trotz seiner hohen Komprimierungsrate nur eine geringfügige Einbuße der Bildqualität aufweist.

**MP3:** Ein Dateiformat mit einem Audiodaten-Komprimierungssystem. "MP3" ist die Abkürzung für Motion Picture Experts Group 1 (oder MPEG-1) Audio Layer 3. Durch die Verwendung des MP3-Formats kann auf einer CD-R oder CD-RW die 10fache Datenmenge im Vergleich zu einer herkömmlichen CD gespeichert werden.

**MPEG:** Motion Picture Experts Group. Eine Zusammenstellung von Komprimierungssystemen für digitale Audio- und Videodaten.

**Mehrkanal:** Bei DVDs nimmt durch die Formatierung jeder Soundtrack ein Soundfeld ein. Mehrkanal bezeichnet eine Struktur von Soundtracks mit drei oder mehr Kanälen.

**PBC:** Playback Control (Wiedergabesteuerung). Verwendet das auf Video CDs oder SVCDs aufgenommene Signal zur Wiedergabesteuerung. Bei Verwendung der auf einer Video CD oder SVCD mit PBC-Unterstützung gespeicherten Menübildschirme können Wiedergabe- und Suchfunktionen interaktiv bedient werden.

**PCM:** Pulsmodulation. Ein digitales Audio-Codiersystem.

**Region-Code:** Ein System, durch das Discs nur in der vorgesehenen Region wiedergegeben werden können. Dieses Gerät spielt nur Discs ab, die über einen kompatiblen Region-Code verfügen. Der Region-Code des Geräts ist auf dem Produktetikett angegeben. Manche Discs sind mit mehr als einer Region (oder mit allen Regionen) kompatibel.

**S-Video:** Gewährleistet eine hohe Bildschärfe durch getrennte Übertragung der Signale für Luminanz und Farbe. Um S-Video verwenden zu können, muss das Fernsehgerät über eine S-Video-Eingangsbuchse verfügen.

**Surround:** Ein System zur Generierung wirklichkeitstreuere dreidimensionaler Klangfelder durch Anordnung mehrerer Lautsprecher um den Zuhörer.

**Titel:** Der längste Abschnitt eines Films oder einer Musikaufnahme auf DVD. Jedem Titel ist eine Titelnummer zugewiesen, anhand der der gewünschte Titel gefunden werden kann.

**VIDEO OUT-Buchse:** Eine gelbe Buchse an der Rückseite des DVD-Systems, über die das DVD-Videosignal an ein Fernsehgerät übertragen werden kann.

# TV-Systemüberblick

COUNTRY	VHF	UHF	DVD REGIONS
AFGHANISTAN	PAL/SECAM B		5
ALBANIA	PAL B	PAL G	2
ALGERIA	PAL B	PAL G	5
ANGOLA	PAL I		5
ARGENTINA	PAL N	PAL N	4
AUSTRALIA	PAL B	PAL H	4
AUSTRIA	PAL B	PAL G	2
AZORES	PAL B		
BAHAMAS	NTSC M		4
BAHRAIN	PAL B	PAL G	2
BANGLADESH	PAL B		5
BARBADOS	NTSC M		4
BELGIUM	PAL B	PAL H	2
BERMUDA	NTSC M		
BOLIVIA	NTSC M	NTSC M	4
BOTSWANA	PAL I		5
BRAZIL	PAL M	PAL M	4
BRUNEI	PAL B	PAL B	
BULGARIA	SECAM D	SECAM K	2
BURKINA FASO	SECAM K1		5
BURMA	NTSC M		
BURUNDI	SECAM K1		5
CAMBODIA	NTSC M		3
CAMEROON	PAL B	PAL G	5
CANADA	NTSC M	NTSC M	1
CANARY ISLANDS	PAL B		2
CHAD	SECAM K1		5
CHILE	NTSC M	NTSC M	4
CHINA	PAL D		6
COLOMBIA	NTSC M	NTSC M	4
COSTA RICA	NTSC M	NTSC M	4
CROATIA	PAL B	PAL G	2
CUBA	NTSC M	NTSC M	4
CYPRUS	PAL B	PAL G	
CZECH REPUBLIC	PAL D	PAL K	2
DAHOMEY	SECAM K1		
DENMARK	PAL B	PAL G	2
DJIBOUTI	SECAM B	SECAM G	5
DOMINICAN REP	NTSC M	NTSC M	4
ECUADOR	NTSC M	NTSC M	4
EGYPT	SECAM B/PAL B	SECAM G/PAL G	2
EL SALVADOR	NTSC M	NTSC M	4
EQUAT. GUINEA	PAL B		5
ESTONIA	PAL B (was SECAM)	PAL D	5
ETHIOPIA	PAL B	PAL G	5
FIJI	PAL B		
FINLAND	PAL B	PAL G	2
FRANCE	SECAM L	SECAM L	2
FRENCH POLYNESIA	SECAM K1		
GABON	SECAM K1		5
GAMBIA	PAL I		5
GERMANY	PAL B	PAL G	2
GHANA	PAL B	PAL G	5
GIBRALTAR	PAL B	PAL H	2
GREECE	PAL B (was SECAM)	PAL G	2
GREENLAND	NTSC/PAL B		2
GUADELOUPE	SECAM K1		
GUAM	NTSC M		1
GUATEMALA	NTSC M	NTSC M	4
GUINEA	PAL K		5
GUYANA (FRENCH)	SECAM K1		4
HONDURAS	NTSC M	NTSC M	4



## TV-Systemüberblick (Fortsetzung)

COUNTRY	VHF	UHF	DVD REGIONS
LIBYA	SECAM B	SECAM G	5
LITHUANIA	PAL D (was SECAM)	PAL K	5
LUXEMBOURG	PAL B/SECAM L	PAL G/SEC L	2
MADAGASCAR	SECAM K1		5
MADEIRA	PAL B		
MALAGASY	SECAM K1		
MALAWI	PAL B	PAL G	5
MALAYSIA	PAL B		3
MALI	SECAM K1		5
MALTA	PAL B	PAL H	2
MARTINIQUE	SECAM K1		
MAURITANIA	SECAM B		5
MAURITIUS	SECAM B		5
MEXICO	NTSC M	NTSC M	4
MONACO	SECAM L		2
MONGOLIA	SECAM D		5
MOROCCO	SECAM B		5
MOZAMBIQUE	PAL B		5
NAMIBIA	PAL I		5
NEPAL	PAL B		
NETHERLANDS	PAL B	PAL G	2
NETH. ANTILLES	NTSC M	NTSC M	
NEW CALEDONIA	SECAM K1		
NEW GUINEA	PAL B	PAL G	4
NEW ZEALAND	PAL B	PAL G	4
NICARAGUA	NTSC M	NTSC M	4
NIGER	SECAM K1		5
NIGERIA	PAL B	PAL G	5
NORWAY	PAL B	PAL G	2
OMAN	PAL B	PAL G	2
PAKISTAN	PAL B		5
PANAMA	NTSC M	NTSC M	4
PARAGUAY	PAL N	PAL N	4
PERU	NTSC M	NTSC M	4
PHILIPPINES	NTSC M	NTSC M	3
POLAND	PAL D	PAL K	2
PORTUGAL	PAL B	PAL G (was SECAM D)	2
PUERTO RICO	NTSC M	NTSC M	1
QATAR	PAL B		2
REUNION	SECAM K1		
RUMANIA	PAL D	PAL K	2
RUSSIA	SECAM D	SECAM K	5
RWANDA	SECAM K1		5
SABAH/SAWARA	PAL B		
ST. KITTS	NTSC M	NTSC M	
SAMOA (US)	NTSC M		1
SAUDI ARABIA	SECAM-B/PAL-B	SECAM G	2
SENEGAL	PAL		5
SEYHELLES	PAL B	PAL G	5
SIERRA LEONE	PAL B	PAL G	5
SINGAPORE	PAL B	PAL G	
SLOVAK REPUBLIC	PAL	PAL	2
SOMALIA	PAL B	PAL G	5
SOUTH AFRICA	PAL I	PAL I	2
SPAIN	PAL B	PAL G	2
SRI LANKA	PAL B		5
SUDAN	PAL B	PAL G	5
SURINAM	NTSC M	NTSC M	4
SWAZILAND	PAL B	PAL G	
SWEDEN	PAL B	PAL G	2
SWITZERLAND	PAL B	PAL G	2
SYRIA	SECAM B		2

Deutsch

Meet Philips at the Internet  
<http://www.philips.com>  
<http://www.philips.com/welcome>



Be responsible  
Respect copyrights

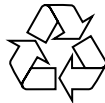

HDD/DVD Recorder  
HDR3500

**CLASS 1  
LASER PRODUCT**

3139 245 30391



SGPj-0809/31-I

## Free Manuals Download Website

<http://myh66.com>

<http://usermanuals.us>

<http://www.somanuals.com>

<http://www.4manuals.cc>

<http://www.manual-lib.com>

<http://www.404manual.com>

<http://www.luxmanual.com>

<http://aubethermostatmanual.com>

Golf course search by state

<http://golfingnear.com>

Email search by domain

<http://emailbydomain.com>

Auto manuals search

<http://auto.somanuals.com>

TV manuals search

<http://tv.somanuals.com>