

# Digital Video Disc Player & Video Cassette Recorder Owner's Manual

DVD750VR



**Important!**  
Return your  
Warranty  
Registration Card  
within 10 days.  
See why inside.



**NEED HELP? CALL US!**  
PHILIPS REPRESENTATIVES ARE READY TO HELP YOU WITH ANY QUESTIONS ABOUT YOUR NEW PRODUCT. WE CAN GUIDE YOU THROUGH CONNECTIONS, FIRST-TIME SETUP, AND ANY OF THE FEATURES. WE WANT YOU TO START ENJOYING YOUR NEW PRODUCT RIGHT AWAY.

**CALL US BEFORE YOU CONSIDER  
RETURNING THE PRODUCT.  
1-800-531-0039**



OR VISIT US ON THE WEB AT [WWW.PHILIPS.COM](http://WWW.PHILIPS.COM)

*Let's make things better.*



**PHILIPS**

# Return your Warranty Registration card today to ensure you receive all the benefits you're entitled to.

Once your PHILIPS purchase is registered, you're eligible to receive all the privileges of owning a PHILIPS product. So complete and return the Warranty Registration Card enclosed with your purchase at once. And take advantage of these important benefits.

## Warranty Verification

Registering your product within 10 days confirms your right to maximum protection under the terms and conditions of your PHILIPS warranty.

## Owner Confirmation

Your completed Warranty Registration Card serves as verification of ownership in the event of product theft or loss.

## Model Registration

Returning your Warranty Registration Card right away guarantees you'll receive all the information and special offers which you qualify for as the owner of your model.

**Congratulations on your purchase, and welcome to the "family!"**



### Dear PHILIPS product owner:

Thank you for your confidence in PHILIPS. You've selected one of the best-built, best-backed products available today. And we'll do everything in our power to keep you happy with your purchase for many years to come.

As a member of the PHILIPS "family," you're entitled to protection by one of the most comprehensive warranties and outstanding service networks in the industry.

What's more, your purchase guarantees you'll receive all the information and special offers for which you qualify, plus easy access to accessories from our convenient home shopping network.

And most importantly you can count on our uncompromising commitment to your total satisfaction.

All of this is our way of saying welcome-and thanks for investing in a PHILIPS product.

**P.S. Remember, to get the most from your PHILIPS product, you must return your Warranty Registration Card within 10 days. So please mail it to us right now!**

Know these **safety** symbols



**⚡** This "bolt of lightning" indicates uninsulated material within your unit may cause an electrical shock. For the safety of everyone in your household, please do not remove product covering.

**⚠** The "exclamation point" calls attention to features for which you should read the enclosed literature closely to prevent operating and maintenance problems.

**WARNING:** TO PREVENT FIRE OR SHOCK HAZARD, DO NOT EXPOSE THIS EQUIPMENT TO RAIN OR MOISTURE.

**CAUTION:** To prevent electric shock, match wide blade of plug to wide slot, fully insert.

**ATTENTION:** Pour éviter les choc électriques, introduire la lame la plus large de la fiche dans la borne correspondante de la prise et pousser jusqu'au fond.

### For Customer Use

Enter below the Serial No. which is located on the rear of the cabinet. Retain this information for future reference.

Model No. \_\_\_\_\_

Serial No. \_\_\_\_\_

Visit our World Wide Web Site at <http://www.philips.com>

## Safety and General Information 3

### Safety Precautions

**Warning:** To prevent fire or shock hazard, do not expose this equipment to rain or moisture.

**Federal Communications Commission (FCC) Warning:** Any unauthorized changes or modifications to this equipment void the user's authority to operate it.

**Department of Health and Human Services (DHHS) Certification:** Complies with 21 Center for Radiation (CFR) chapter 1 subchapter J applicable at time of manufacture.

**Laser Safety:** This unit employs a laser. Only a qualified service person should remove the cover or attempt to service this device, due to possible eye injury.

CAUTION: USE OF CONTROLS OR ADJUSTMENTS OR PERFORMANCE OF PROCEDURES OTHER THAN THOSE SPECIFIED HEREIN MAY RESULT IN HAZARDOUS RADIATION EXPOSURE.

CAUTION: VISIBLE AND INVISIBLE LASER RADIATION WHEN OPEN AND INTERLOCK DEFEATED. DO NOT STARE INTO BEAM. THE BEAM IS LOCATED INSIDE, NEAR THE DECK MECHANISM.

**Special Information for Canadian Users:** This Class B digital apparatus complies with Canadian ICES-003. Cet appareil numérique de la classe B est conforme à la norme NMB-003 du Canada.

**Radio/TV Interference:** This equipment has been tested and found to comply with the limits for a Class B digital device, pursuant to Part 15 of the FCC Rules. These limits are designed to provide reasonable protection against harmful interference in a residential installation. This equipment generates, uses, and can radiate radio frequency energy and, if not installed and used in accordance with the instructions, may cause harmful interference to radio communications. However, there is no guarantee that interference will not occur in a particular installation. If this equipment does cause harmful interference to radio or television reception, which can be determined by turning the equipment off and on, the user is encouraged to try to correct the interference by one or more of the following measures:

- 1) Reorient or relocate the receiving antenna.
- 2) Increase the separation between the equipment and the receiver.
- 3) Connect the equipment into an outlet on a circuit different from that to which the receiver is connected.
- 4) Consult the dealer or an experienced radio/TV technician for help.

**Copyright Protection:** Unauthorized copying, broadcasting, public performance, and lending of Discs are prohibited. This product incorporates copyright protection technology that is protected by method claims of certain U.S. patents and other intellectual property rights owned by Macrovision Corporation and other rights owners. Use of this copyright protection technology must be authorized by Macrovision Corporation and is intended for home and other limited viewing uses only unless otherwise authorized by Macrovision Corporation. Reverse engineering or disassembly is prohibited.

**Note to the Cable TV System Installer:** This reminder is provided to call the Cable TV system installer's attention to Article 820-40 of the National Electrical Code, which provides guidelines for proper grounding – in particular, specifying that the cable ground shall be connected to the grounding system of the building, as close to the point of cable entry as possible.

### Declaration of Conformity

Model Number: DVD750VR  
 Trade Name: Philips  
 Responsible Party: Philips Consumer Electronics  
 P.O. Box 14810  
 Knoxville, TN 37914-1810  
 (865) 521-4316

Manufactured under license from Dolby Laboratories. "Dolby" and the double-D symbol are trademarks of Dolby Laboratories.

Copyright 2003 Philips. All rights reserved.

VCR Plus+® and PlusCode® are registered trademarks of Gemstar Development Corporation. The VCR Plus+ system is manufactured under license from Gemstar Development Corporation.

## 4 Table of Contents

### General Information

Safety and General Information	3
Table of Contents	4
Introduction	5
Playable Discs and Video Cassettes	6

### Initial DVD/VCR Setup

Hookups	7-15
Remote Control Setup	16
First-time DVD/VCR Setup	17

### Basic Playback

Video Cassette Playback	18
Disc Playback	19

### Basic DVD/VCR Controls

Display Panel (DVD)	20
Display Panel (VCR)	21
Front Panel	22
Rear Panel	23
Remote Control	24-25

### Additional VCR Setup

Channel Setup	26-27
Clock (VCR)	28-29
Language (VCR)	30
VCR Status Displays	31

### VCR Recording Options

Videotape Recording	32
Recording One Channel/Watching Another	33
One-Touch Recording	34
Rerecording (Tape Duplication)	35
Timer Recording	36-38
DVD to Videotape Duplication	39

### Video Cassette Playing Options

Setting Up the VCR Plus+ Programming System	40-41
Timer Recording with the VCR Plus+ Programming System	42-43
Repeat Play	44
Tape Counter	45
Time Search, Index Search	46
Special Effects Playback	47
Automatic Operation Features	48

### Additional VCR Features

Multi-Channel Television Sound	49-50
Hi-Fi Stereo	51

### Disc Playback Features

DVD Disc Menus	52
Fast Forward/Reverse Search	53
Title/Chapter Playback, Specific Time Playback	54
Track Playback	55
Paused and Step-by-Step Playback, Resume	56
Repeat, A-B Repeat	57
Markers	58
Subtitles, Camera Angles	59
Parental Controls Password	60
Parental Levels	61
Audio Language, Stereo Sound Mode	62
DVD Slow Motion, Zoom	63
Programmed Playback	64
Random Playback	65
MP3/JPEG Playback	66
MP3/JPEG Displays	67

### DVD Player Setup Options

Display	68-69
Language	70-71
Audio	72
On-Screen Displays	73
Black Level, Virtual Surround	74

### Information You May Need

Care and Maintenance	75
Glossary	76
Specifications	77
Helpful Hints	78-81
Limited Warranty	82
Information Index	83

## Introduction 5

### Welcome!

This DVD/VCR combines a Digital Video Disc (DVD) Player and a Hi-Fi Video Cassette Recorder (VCR) into one unit, letting you play DVDs, Audio Compact Discs (Audio CDs), and Video Cassettes on one piece of equipment.

Read this owner's manual carefully to learn how to use the features listed below.

### VCR Features

- Automatic Head Cleaner
- Channel Setup
- English, French, and Spanish menus and displays
- Multi-Channel TV Sound
- 19 Micron head
- Recording: One-Touch and Timer
- Repeat Play
- Searching: Time, Index, Forward, and Reverse
- Slow Motion
- Still Picture
- Tape Counter
- The VCR Plus+ Programming System
- Tracking Adjustment

### Disc Features

- Audio Language choices\*
  - Bit Rate display
  - Camera Angle \*
  - Dolby Digital Sound\*
  - DVD to Videotape Duplication
  - Dynamic Range Control
  - Fast/Paused/Slow/Step-by-Step Playback
  - Markers
  - Parental Controls\*
  - Program Playback
  - Progressive Scan
  - Random Playback
  - Repeat, Repeat A-B
  - Screen Saver
  - Search (Title/Chapter, Time, Track)
  - Subtitles\*
  - Virtual Surround
  - Zoom
- \* If available on the DVD

### Package Contents

The following items are provided with your new DVD/VCR.

- Remote Control and two AA batteries
- One black RF coaxial cable, 75 ohm
- One set of Audio (red and white tips) and Video (yellow tips) cables
- This Owner's Manual and Quick-Use-Guide

### DVD Disc Menus...

Some explanations in this manual describe DVD Disc menus. DVD manufacturers set the menus, which vary among DVDs. Not all DVDs have menus. If the DVD has a menu, access it by pressing DVD, then DISC/VCR/MENU on the remote control.

Details are on page 52.

### DVD Player Setup Menu...

Some instructions explain how to use the DVD Player's Setup menu to set up features of the DVD Player or a DVD. Access the DVD Player menu by pressing SYSTEM/MENU on the remote control when playback is stopped. Even if a feature is set in the DVD Player's menu, it may not be available if the current DVD does not include that feature.

### Available Disc Features...



All features described in this manual are not available on every Disc. If the feature is not available on the Disc, you cannot use the DVD/VCR to make it available. An "X" will appear in the top right corner of the TV screen if you try to access a feature that is not currently available.

## 6 Playable Discs and Video Cassettes

### Playable Discs

The DVD Player will play Digital Video Discs (DVDs); Audio Compact Discs (CDs); finalized Digital Video Discs Rewritable (DVD+RW); and finalized Compact Discs Rewritable (CD-RW) and Compact Discs Recordable (CD-R).

To play a DVD, make sure it meets the requirements for Region Codes and Color Systems as described below. Discs that have the following logos will play on the DVD Player. Other Disc types are not guaranteed to play in the DVD/VCR.



DVD



Audio CD



CD-RW/CD-R



DVD+RW

### Region Codes

This DVD/VCR has a Region One (1) DVD Player. DVDs must be labeled for ALL regions or for Region 1 in order to play on the DVD Player. You cannot play DVDs that are labeled for other regions. Look for the symbols below on your DVDs. If these region symbols do not appear on your DVD, you cannot play the DVD in this DVD Player.



The number inside the globe refers to a region of the world. Region 1 represents the United States, Canada, upper regions of North America, Bermuda, the U.S. Virgin Islands, and small regions near Australia.

A DVD labelled for a specific region can only play on DVD Players with the same region code.

### Color Systems

DVDs are recorded in different color systems throughout the world. The most common color systems are NTSC (which is used primarily in the United States and North America), PAL, and SECAM.

This DVD Player uses NTSC, so DVDs you play must be recorded in the NTSC system. You cannot play DVDs recorded in other formats. The color system of the DVD may be listed on the DVD or on the Disc case.

### Playable Video Cassettes

The VCR of this DVD/VCR has a High Quality (HQ) system and is compatible with existing Video Home System (VHS) equipment. Use only video cassettes that have the **VHS** mark. The use of other tapes may result in poor picture quality and excessive deposits on the video heads, which may not be covered by the warranty if damage occurs.

The VCR also has a 19 micron head, which provides a better picture when you view tapes recorded in slow speed (SLP).

## Hookups 7

### Determining the best possible connection...

Your hookup will be determined primarily by your existing equipment, especially your TV. However, the following guidelines describe which options have the best picture (video) and sound (audio) quality. You will not use all the jacks on the DVD/VCR.

**If your TV only has an RF-style jack, usually labelled Antenna In, RF In, or 75 ohm, use the ANT-OUT jack of the DVD/VCR to connect to the TV. This hookup provides both audio and video in a single cable. Set your TV to channel 3 or 4 - the output channel of the DVD/VCR. This connection allows you to use both the DVD and VCR features. Details are on page eight.**

- ★★★★ If your television has Component Video In jacks (which could be labelled Y Cr Cb, Y Pr Pb, or YUV and may be green, blue, and red), use the Component Video jacks (Y Pb/Cb Pr/Cr) for the best picture quality. Set the INTERLACE/PROGRESSIVE SCAN SELECTOR to INTERLACE. If you use only this video connection, only the DVD picture will be available. To see DVD features on the TV, set the TV to its Component Video In channel. *Details are on page 12.*  
If your TV has Progressive Scanning (480p), connect the TV to the Component Video Out jacks of the DVD/VCR. Set the INTERLACE/PROGRESSIVE SCAN SELECTOR on the DVD/VCR to PROGRESSIVE. Set your TV to Progressive Scan. Progressive Scan provides less flickering and higher image resolution than traditional (480i) TV signals. When PROGRESSIVE is selected, no video will be sent from the VIDEO OUT or S-VIDEO OUT jacks.
- ★★★ If your TV has an S-Video In jack (which also may be labelled Y/C or S-VHS), use the S-Video jack for excellent picture quality. If you use only this video connection, only the DVD picture will be available. To see DVD features on the TV, set the TV to its S-Video In channel. *Details are on page 13.*
- ★★ If your TV has a single yellow Video In jack (which also may be labelled CVBS, Composite, or baseband), use the yellow Video jack for good picture quality. This connection provides a picture for both the DVD Player and the VCR. To see DVD or VCR features on the TV, set the TV to its Video In channel. *Details are on page 11.*
- ★★★★ If you have a Stereo with a Coaxial Digital Audio In jack, this provides the clearest sound for the DVD Player. Connect the DVD/VCR's COAXIAL DIGITAL AUDIO OUT jack to your Stereo for the best sound quality. If you use only this audio connection, only Disc sound (no VCR) will be available. *Details are on page 15.*
- ★★★ If digital audio connections are not possible, connect the DVD/VCR's red and white DVD/VCR AUDIO OUT jacks to the Audio In jacks of your Stereo or TV. This connection provides sound for both the DVD Player and the VCR. *Details are on pages 11-14.*

### Before you begin...

- Refer to the manuals of your TV, Cable Box, Stereo, or other devices as necessary. Note the style of jacks and connectors on the other equipment. Determine how to choose different Audio and Video In channels on your other equipment so you can see and hear the DVD/VCR material playing on the TV, Stereo, etc.
- Disconnect all equipment from the power outlets. Connect the equipment to the power outlets only after you have finished hooking up everything. Never make or change connections with equipment connected to the power outlet.

### Remember...

- Set the TV to the correct Video In channel. Such channels may be called AUX or AUXILIARY IN, AUDIO/VIDEO or A/V IN, EXT1 or External In, etc. These channels often are located near channel 00. See your TV owner's manual for details. If you do not see the DVD or VCR playback on the TV, go to the lowest TV channel (01 or 02) and change channels downward until you see the DVD or VCR picture on the TV. Or, if your TV has only a single Antenna In jack and you are using the RF coaxial cable (as described on page eight), set the TV to channel 3 or 4.  
To help you find the right Audio/Video In channel, turn on the DVD/VCR. Press DVD to put the DVD/VCR in DVD mode. With no Disc in the Player, a large DVD Video logo will appear on the TV screen when you get the TV on the correct Audio/Video In channel or channel 3 or 4.
- Set the Stereo to the correct channel or "source" mode.
- Depending on your connection, you may need to purchase additional cables or adaptors. If your TV or monitor has BNC-type connectors, you will need an adaptor.
- If you switch between PROGRESSIVE and INTERLACE when the power is on, the DVD/VCR will turn off. When you turn on the DVD Player again, the last selected scanning system will be active.
- **To use the VCR features, you must include a connection with the supplied yellow video cable and red/white audio cables or with the supplied RF coaxial cable.**

**Once you determine the best option, find your choice on pages 8-15. Follow the steps for the hookup you choose. Then, go to page 17 to complete the first-time setup.**

## 8 Hookups (cont'd)

### DVD/VCR to TV only

Simplest connection using only the supplied black RF coaxial cable  
This connection will let you use the features of both the VCR and the DVD Player.

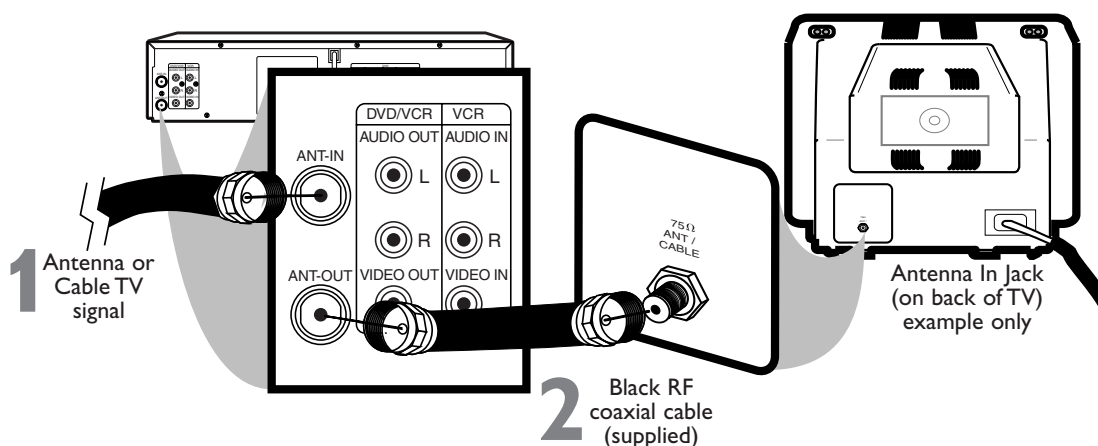

- 1** Disconnect the antenna or Cable TV signal from your TV and connect it to the **ANT-IN (Antenna In)** jack of your DVD/VCR.
- 2** Connect the supplied black RF coaxial cable to the **ANT-OUT (Antenna Out)** jack on the back of the DVD/VCR and to the **ANTENNA IN JACK** on the TV. The ANTENNA IN jack on the TV may be labelled TV IN, RF IN, 75Ω (ohm), or ANT-IN. See your TV owner's manual for assistance.
- 3** Plug in the power cords of the TV and the DVD/VCR.
- 4** Set your TV to channel 3 or 4. The DVD/VCR's output channel is 3 when you purchase it. So, set your TV to channel 3 when the DVD/VCR is new. If you cannot use channel 3 at your TV, you can change the DVD/VCR's output channel to channel 4. To do so, press the VCR button to put the DVD/VCR in VCR mode. The green VCR light will be on the front of the DVD/VCR. Insert a videotape and press **PLAY ►** to start playback. **During playback, press and hold the (VCR) PLAY ► button on the front of the DVD/VCR for three to five seconds.** Each time you do this, the DVD/VCR's output channel switches between 3 and 4. Change your TV to channel 3 or 4 accordingly. (You cannot change the DVD/VCR's output channel while adjusting tracking manually. Press **STOP ■** to stop play and cancel manual tracking, then press **PLAY ►** to resume play and change the output channel.) There is not a channel 3/4 switch on the DVD/VCR (as customary with most VCRs).
- 5** You are ready to turn on the DVD/VCR. Go to page 17 before turning on the DVD/VCR.



## Hookups (cont'd) 9

### DVD/VCR to Cable Box or Satellite Receiver and TV

Using only basic RF coaxial cables

This connection will let you use the features of both the VCR and the DVD Player.

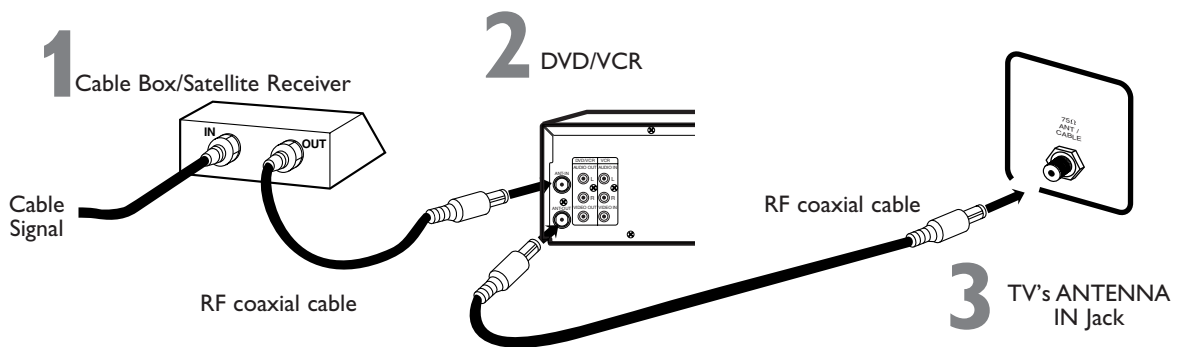

### Connections

- 1** Connect a Cable TV or Satellite signal to the **IN** jack on the Cable Box/Satellite Receiver.
- 2** Use an RF coaxial cable (as the one supplied) to connect the **OUT** jack on the Cable Box/Satellite Receiver to the **ANT-IN (Antenna In)** jack on the DVD/VCR.
- 3** Use a second RF coaxial cable to connect the **ANT-OUT (Antenna Out)** jack on the DVD/VCR to the TV's Antenna In jack.

### Remember...

There are two ways to connect your Cable Box/Satellite Receiver to the DVD/VCR. With the connection on this page:

- Select TV channels at the Cable Box/Satellite Receiver, not the DVD/VCR. To record or view TV channels, follow these steps:
  - 1) Press VCR to put the DVD/VCR in VCR mode. The green VCR light will appear on the front of the DVD/VCR.
  - 2) Press SKIP▶/CH▲ or SKIP◀/CH▼ to set the DVD/VCR to the Cable Box/Satellite Receiver output channel (03 or 04).
  - 3) Set the TV to the DVD/VCR's output channel (03 or 04). The DVD/VCR's output channel is channel 3 when the DVD/VCR is new. To change it from 3 to 4, press and hold the (VCR) PLAY ▶ button on the DVD/VCR for 3-5 seconds during tape playback. For more details, see step 4 on page 8.
  - 4) Select the channel you want to view/record at the Cable Box/Satellite Receiver.
- You may not view a channel other than the one you are recording.
- You can only program a timer recording for one channel at a time. Set your Cable Box/Satellite Receiver to the channel you want to record. When you enter the channel you want to record in a timer recording, select channel 03 or 04 (the Cable Box/Satellite Receiver output channel). (This is step 7 on page 38.) Leave the Cable Box/Satellite Receiver on for a timer recording.
- If you use the VCR Plus+ Programming system, set the Cable/TV channel to 03 or 04 (Cable Box/DBS output channel) for every VCR Plus+ channel in the VCR Plus+ Cross Reference Map. You must set the Cable Box/DBS to the channel you want to record; leave the Cable Box/DBS on for the timer recording. Details are on page 40.

### Helpful Hint

- If your Cable Box or Satellite Receiver has Audio and Video Out jacks, use audio and video cables to connect them to the VCR AUDIO IN and VIDEO IN jacks on the rear of the DVD/VCR. You will not need the RF coaxial cable connection between the Cable Box/Satellite Receiver and the DVD/VCR as described at step 2.

## 10 Hookups (cont'd)

### DVD/VCR to Cable Box or Satellite Receiver and TV

Using only basic RF coaxial cables

This connection will let you use the features of both the VCR and the DVD Player.

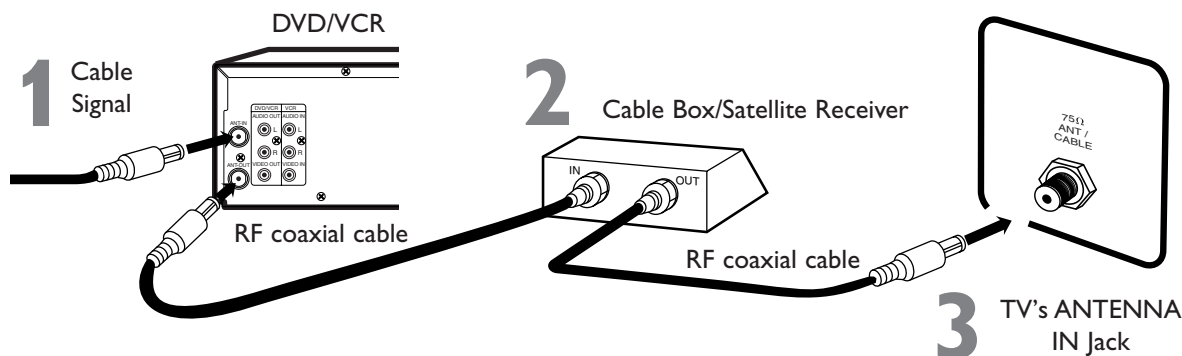

### Connections

- 1** Connect a Cable TV or Satellite signal to the DVD/VCR's ANT-IN (Antenna In) jack.
- 2** Use an RF coaxial cable (as the one supplied) to connect the ANT-OUT (Antenna Out) jack on the DVD/VCR to the IN jack on the Cable Box/Satellite Receiver.
- 3** Use a second RF coaxial cable to connect the OUT jack on the Cable Box/Satellite Receiver to the ANTENNA IN jack on the TV.

### Remember..

There are two ways to connect your Cable Box/Satellite Receiver to the DVD/VCR. With the connection on this page:

- You may watch one channel while recording another. Follow these steps:
  - Put the Cable Box/Satellite Receiver on the same channel as the DVD/VCR's output channel (03 or 04). The DVD/VCR's output channel is channel 3 when the DVD/VCR is new. To alternate it between 3 and 4, press and hold the (VCR) PLAY ► button on the front of the DVD/VCR for 3-5 seconds during tape playback. For details, see step 4 on page eight. Set the TV to the Cable Box/Satellite Receiver output channel (03 or 04).
  - Press VCR to put the DVD/VCR in VCR mode. The green VCR light will appear on the front of the DVD/VCR.
  - Press VCR/TV on the remote to choose VCR position.
  - Press SKIP►/CH▲ or SKIPI◄/CH▼ to select the channel you want to record at the DVD/VCR. Press RECORD or RECORD to start the recording.
  - Press VCR/TV on the remote once to put the DVD/VCR in TV position.
  - Select the channel you want to watch at the Cable Box/Satellite Receiver.
- When you play a tape or Disc, make sure the Cable Box/Satellite Receiver is set to the DVD/VCR's output channel (03 or 04). Set the TV to the Cable Box/Satellite Receiver output channel (03 or 04).

### Helpful Hints

- When you play a tape, make sure the Cable Box/Satellite Receiver is set to the same channel as the RF output channel of the DVD/VCR (03 or 04). Set the TV to the Cable Box/Satellite Receiver output channel (03 or 04).
- If your Cable Box or Satellite Receiver has Audio and Video Out jacks, use audio and video cables to connect them to the VCR AUDIO IN and VIDEO IN jacks on the rear of the DVD/VCR. You will not need the RF coaxial cable connection between the Cable Box/Satellite Receiver and the DVD/VCR as described at step 2.

## Hookups (cont'd) 11

### DVD/VCR to a TV that has Audio and Video In jacks

Using the supplied red, white, and yellow cables

This connection will let you use the features of both the VCR and the DVD Player.

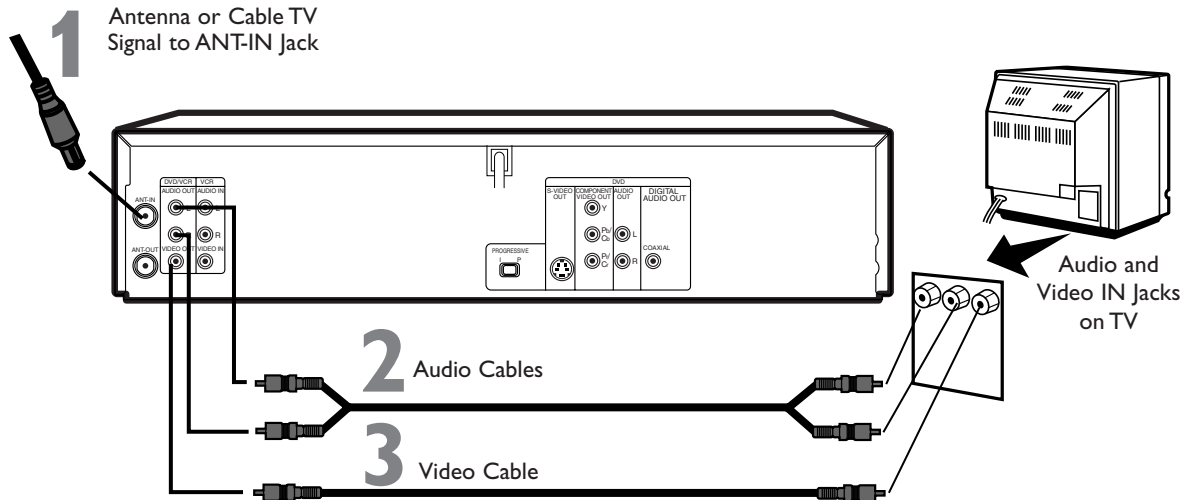

- 1** Connect the antenna or Cable TV signal to the **ANT-IN (Antenna In)** jack of your DVD/VCR.
- 2** Connect the red and white audio cables (supplied) to the red and white DVD/VCR **AUDIO OUT** jacks on the DVD/VCR and to the red and white **AUDIO IN** jacks on the TV. Match the cable colors to the jack colors. If the TV has a single AUDIO IN jack, use the white audio cable to connect the DVD/VCR's white DVD/VCR AUDIO OUT (left) jack to the TV's AUDIO IN jack. You will not use the red cable. Or, purchase a "splitter" audio cable to go from the left/right AUDIO OUT jacks of the DVD/VCR to the TV's single AUDIO IN jack.
- 3** Connect the yellow video cable (supplied) to the DVD/VCR **VIDEO OUT** jack on the DVD/VCR and to the **VIDEO IN** jack on the TV. The VIDEO IN jack on the TV is usually yellow and may be labelled CVBS, Composite, or Baseband video.
- 4** Connect the power cords of the TV and the DVD/VCR to a power outlet. Turn on the TV and set it to the correct Audio/Video In channel. Go to your lowest TV channel (01 or 02), then change channels downward until you see VCR or DVD playback on the TV screen. To help you find the right Audio/Video In channel, turn on the DVD/VCR. Press DVD to put the DVD/VCR in DVD mode. With no Disc in the Player, a large DVD Video logo will appear on the TV screen when you get the TV on the correct Audio/Video In channel.
- 5** You are ready to turn on the DVD/VCR. Go to page 17 to complete the first-time setup.

## 12 Hookups (cont'd)

### DVD/VCR to a TV that has Component Video In jacks

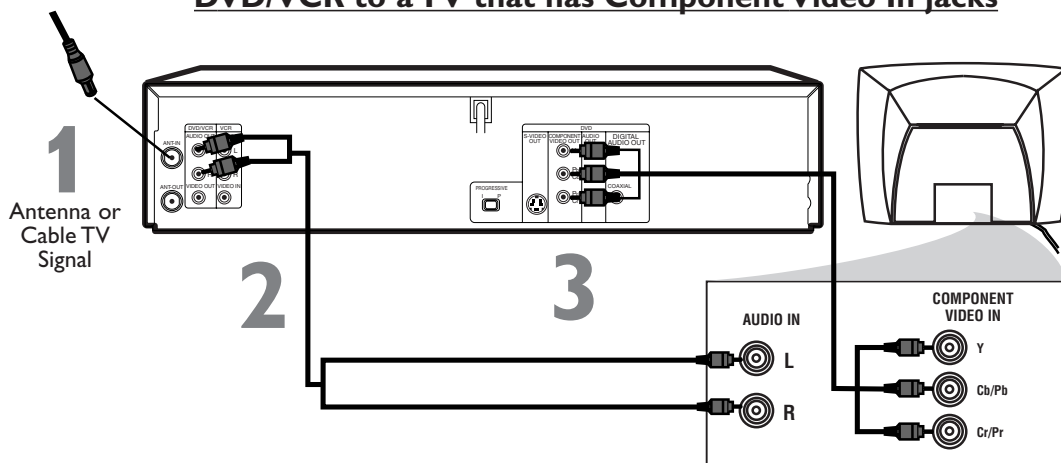

- 1** Connect the antenna or Cable TV signal to the **ANT-IN (Antenna In)** jack of your DVD/VCR.
- 2** Connect the supplied red and white audio cables to the red and white **DVD/VCR AUDIO OUT** jacks on the DVD/VCR and to the red and white **AUDIO IN** jacks on the TV. Match the cable colors to the jack colors.
- 3** Connect component video cable (not supplied) to the **COMPONENT VIDEO OUT** jacks on the DVD/VCR and to the **COMPONENT VIDEO IN** jacks on the TV. The Component Video In jacks on the TV are usually red, blue, and green.  
*The Component Video connection only supplies video (picture) for the DVD Player of the DVD/VCR. Therefore, in order to use the VCR features or view TV channels at the DVD/VCR, you still need to either connect the RF coaxial cable between the ANT-OUT jack of the DVD/VCR and the TV's Antenna In jack, or connect the yellow video cable. To connect the supplied RF coaxial cable, see step 2 on page eight. To connect the supplied yellow video cable, see step 3 on page 11.*  
*If your TV is compatible with progressive scanning (480p), connect the TV to the Component Video Output jacks of the DVD player, and make sure INTERLACE/PROGRESSIVE SCAN SELECTOR is set to PROGRESSIVE (P).*

- 4** Connect the power cords of the DVD/VCR and TV to a power outlet. Turn on the TV and set it to the **Component Video In** channel for **DVD Player** features.  
 If you are using the RF coaxial cable for VCR playback, choose channel 3 or 4 at the TV. If you are using the yellow video cable for VCR playback, choose the Video In channel at your TV.  
 Go to your lowest TV channel and change channels down until you see VCR or DVD playback on the TV screen, or try channel 3 or 4 at the TV.  
 To help you find the right Audio/Video In channel, turn on the DVD/VCR. Press DVD to put the DVD/VCR in DVD mode. With no Disc in the Player, a large DVD Video logo will appear on the TV screen when you get the TV on the correct Component Video In channel.

- 5** You are ready to turn on the DVD/VCR. Go to page 17 before turning on the DVD/VCR.

- 6** After you complete the VCR setup as described on page 17, set **DOLBY DIGITAL** to **OFF** in the DVD Player's Setup menu. Details are on page 72. If you play a DVD when the settings are wrong, the sound will be distorted or you may damage the TV speakers.

## Hookups (cont'd) 13

### DVD/VCR to a TV that has an S-Video In jack

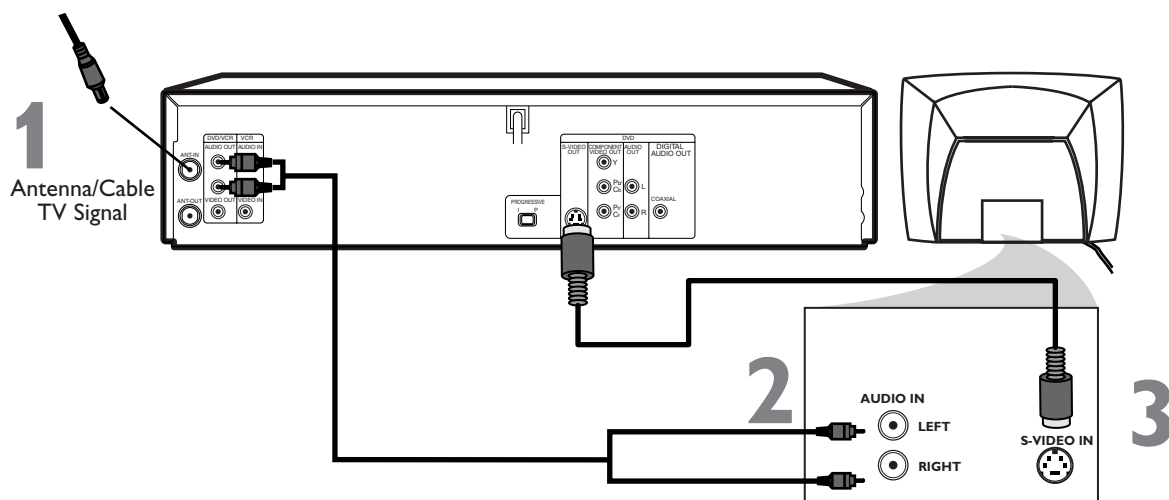

**1** Connect the antenna or Cable TV signal to the **ANT-IN (Antenna In)** jack of your DVD/VCR.

**2** Connect the supplied red and white audio cables to the red and white **DVD/VCR AUDIO OUT** jacks on the DVD/VCR and to the red and white **AUDIO IN** jacks on the TV. Match the cable colors to the jack colors.

**3** Connect an **S-Video cable (not supplied)** to the **S-VIDEO OUT** jack on the DVD/VCR and to the **S-VIDEO IN** jack on the TV.  
*The S-Video connection only supplies video (picture) for the DVD Player of the DVD/VCR. Therefore, in order to use the VCR features or view TV channels at the DVD/VCR, you still need to either connect the RF coaxial cable between the ANT-OUT jack of the DVD/VCR and the TV's Antenna In jack, or connect the yellow video cable. To connect the supplied RF coaxial cable, see step 2 on page eight. To connect the supplied yellow video cable, see step 3 on page 11.*

**4** Connect the power cords of the DVD/VCR and TV to a power outlet. Turn on the TV and set it to the **S-Video In** channel for **DVD Player features**.

If you are using the RF coaxial cable for VCR playback, choose channel 3 or 4 at the TV. If you are using the yellow video cable for VCR playback, choose the Video In channel at your TV. To find the correct Video In channel, go to your lowest TV channel and change channels downward until you see VCR or DVD playback on the TV screen, or try channel 3 or 4 at the TV.

To help you find the right S-Video In channel, turn on the DVD/VCR. Press DVD to put the DVD/VCR in DVD mode. With no Disc in the Player, a large DVD Video logo will appear on the TV screen when you get the TV on the S-Video In channel.

**5** You are ready to turn on the DVD/VCR. Go to page 17 before turning on the DVD/VCR.

**6** After you complete the VCR setup as described on page 17, set **DOLBY DIGITAL** to **OFF** in the DVD Player's Setup menu. Details are on page 72. If you play a DVD when the settings are wrong, the sound will be distorted or you may damage the TV speakers.

## 14 Hookups (cont'd)

### DVD/VCR to a TV and a Stereo

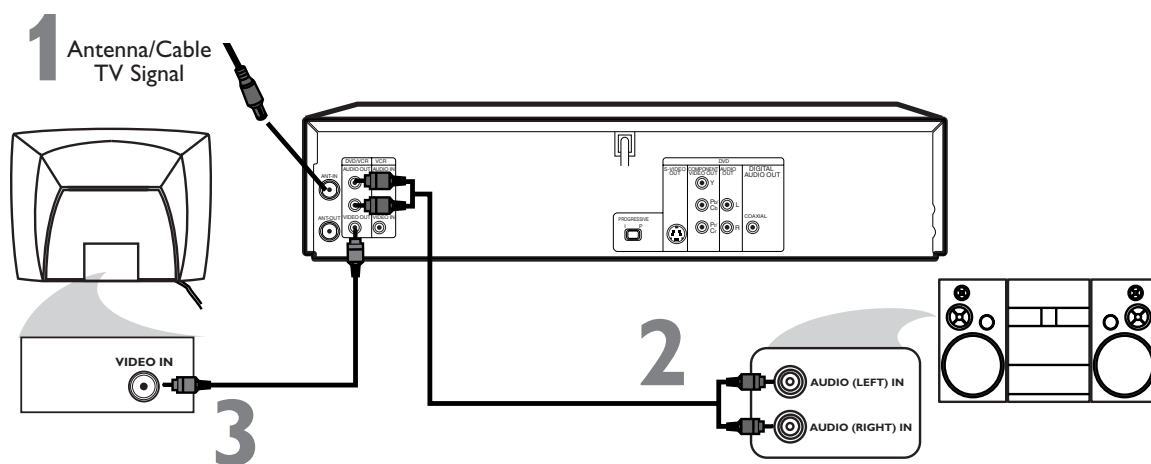

- 1** Connect the antenna or Cable TV signal to the **ANT-IN (Antenna In)** jack of your **DVD/VCR**.
- 2** Connect the supplied red and white audio cables to the red and white **DVD/VCR AUDIO OUT** jacks on the **DVD/VCR** and to the red and white **AUDIO IN** jacks on the **Stereo**. Match the cable colors to the jack colors.
- 3** Connect the supplied yellow video cable to the **DVD/VCR VIDEO OUT** jack on the **DVD/VCR** and to the **VIDEO IN** jack on the **TV**.  
To use Component Video cable or S-Video cable instead for the DVD Player, see pages 12-13. You will still need the yellow video cable or RF coaxial cable for VCR features.
- 4** Connect the power cords of the **DVD/VCR, TV, and Stereo** to a power outlet. Turn on the **TV** and set it to the **Video In** channel. Or, simply go to your TV's lowest channel (02 or 03) and continue changing channels downward at the TV until you see VCR or DVD playback on the TV screen.  
To help you find the right Video In channel at the TV, turn on the DVD/VCR. Press DVD to put the DVD/VCR in DVD mode. With no Disc in the Player, a large DVD Video logo will appear on the TV screen when you get the TV on the correct Video In channel.
- 5** You are ready to turn on the **DVD/VCR**. Go to page 17 before turning on the **DVD/VCR**.
- 6** After you complete the **VCR** setup as described on page 17, set **DOLBY DIGITAL** to **OFF** in the **DVD Player's Setup** menu. Details are on page 72. If you play a DVD when the settings are wrong, the sound will be distorted or you may damage the speakers.

## Hookups (cont'd) 15

### DVD/VCR to a TV and to a Stereo that is Dolby Digital-compatible Using Digital Audio connections

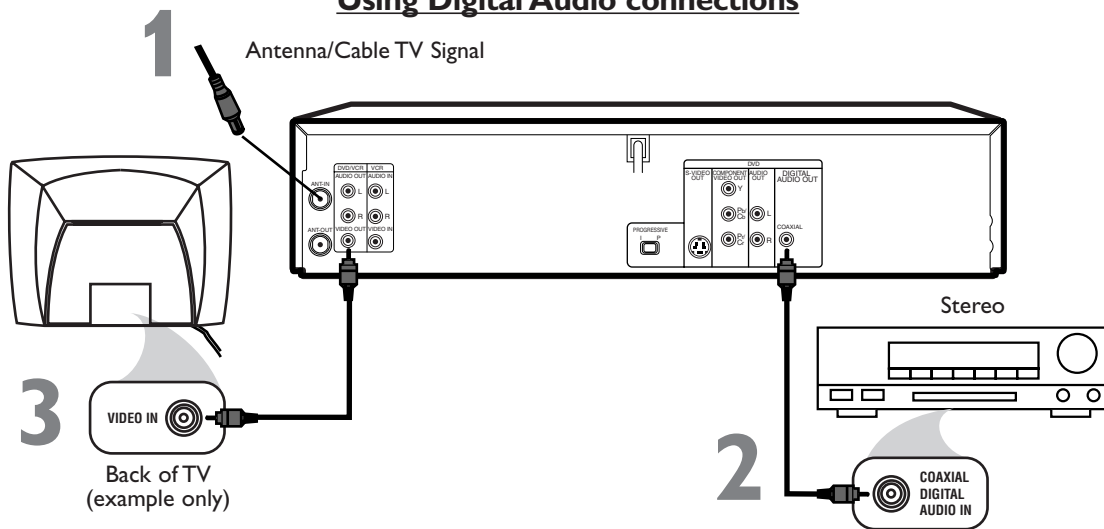

**1** Connect the antenna or Cable TV signal to the **ANT-IN (Antenna In)** jack of your DVD/VCR.

**2** Connect a coaxial digital audio cable (not supplied) to the DVD/VCR's **COAXIAL DIGITAL AUDIO OUT** jack and to the **COAXIAL DIGITAL AUDIO IN** jack on the Stereo.

*This digital audio connection only provides sound for the DVD Player of the DVD/VCR. So, in order to use the VCR features or view TV channels at the DVD/VCR, you still need to either connect the RF coaxial cable between the ANT-OUT jack of the DVD/VCR and the TV's Antenna In jack, or connect the supplied red/white audio cables. To connect the supplied RF coaxial cable, see step 2 on page eight. To connect the red/white audio cables, see step 2 on page 11.*

**3** Connect the supplied yellow video cable to the yellow **DVD/VCR VIDEO OUT** jack on the DVD/VCR and to the **VIDEO IN** jack on the TV. To use component video cable or S-Video cable instead for the DVD Player, see pages 12-13. You will still need the yellow video cable or RF coaxial cable for VCR features.

**4** Plug in the power cords of the Stereo, TV, and DVD/VCR. Turn on the Stereo and select its **Auxiliary IN** channel. Turn on the TV and set it to the correct **Video In** channel. Go to your TV's lowest channel (01 or 02) and change channels downward until you see DVD or VCR material on the TV screen. To help you find the right Video In channel on the TV, turn on the DVD/VCR. Press DVD to put the DVD/VCR in DVD mode. With no Disc in the Player, a large DVD Video logo will appear on the TV screen when you get the TV on the correct Video In channel.

**5** You are ready to turn on the DVD/VCR. Go to page 17 before turning on the DVD/VCR.

#### Remember...

Some DVDs are recorded in 5.1 channel Dolby Digital Surround. Select 5.1 channel Dolby Digital Surround Sound in the DVD Disc menu. If Dolby Digital Surround is not recorded on the Disc, you will not have surround sound available.

If you connect the DVD/VCR to a Dolby Digital Stereo, set **DOLBY DIGITAL** to **ON** in the DVD Player's Setup menu. Details are on page 72. If the DVD/VCR is not connected to a Dolby Digital-compatible Stereo, set **DOLBY DIGITAL** to **OFF**. Incorrect settings may cause noise distortion and damage the speakers.

## 16 Remote Control Setup

### Putting Batteries in the Remote Control

- 1** Remove the battery compartment lid on the bottom of the remote control by pressing the tab, then lifting the lid.
- 2** Place two AA batteries inside the battery compartment with their + and – ends aligned as indicated.
- 3** Replace the battery compartment lid.

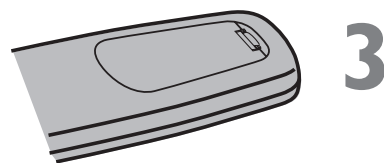
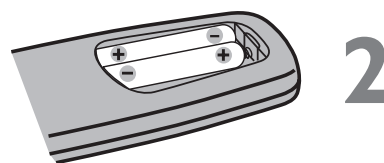
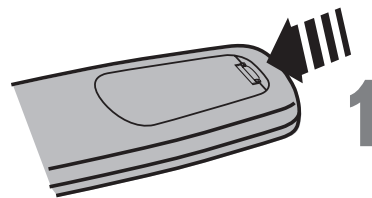

### Using the Remote Control

- Point the remote control at the DVD/VCR's remote sensor (marked IR, see page 22) when using the remote to operate the DVD/VCR. Do not point the remote at the TV.
- Do not put objects between the remote and the DVD/VCR.

### Recycling Guidelines/Battery Safety

- Your new product and its packaging contain materials that can be recycled and reused. Specialized companies can recycle your product to increase the amount that needs to be properly disposed. Your product uses batteries that should not be thrown away when depleted but should be disposed of as small chemical waste. Please find out about the local regulations on disposal of your old product, batteries, and packaging whenever you replace existing equipment.
- Battery Usage CAUTION - To prevent battery leakage that may result in bodily injury, property damage, or damage to the unit: Install ALL batteries correctly, with the + and - markings on the battery aligned as indicated on the unit; Do not mix batteries, for example, old with new or carbon with alkaline; and Remove batteries when the unit will not be used for a long time.



## First-time DVD/VCR Setup 17

Before turning on your DVD/VCR, make sure batteries are in the remote control and the DVD/VCR and TV are connected correctly. You cannot program channels if you are using a Cable Box or a Satellite Receiver.

**These menus may not appear if you have already turned on the DVD/VCR.**

**1 Turn on the TV. Set it to channel 3 or 4 or its AUDIO/VIDEO IN channel, depending on how you connected the DVD/VCR to a TV.**

**2 Press VCR, then press STANDBY-ON.** The green VCR light will appear on the front of the DVD/VCR. The display shown below will appear.

These menus may not appear if you have already turned on the DVD/VCR. You may have turned on the DVD/VCR before to find the Audio/Video In channel of the TV, for example. If so, follow the steps on page 26 to set up channels and page 30 to select a language for the VCR menus.

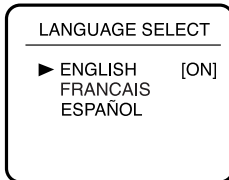

**3 Press ▲ or ▼ to select English, French, or Spanish as the language for VCR on-screen displays and menus. Then, press ▶.**



**4 Press ▶ to begin channel programming.** AUTO SETUP will flash on the TV screen during the channel search. The DVD/VCR will memorize all available channels. When channel programming is complete, the lowest available channel will appear on the TV.

These channels will be available when you want to watch TV while in VCR mode. To put the DVD/VCR in VCR mode, press VCR so the green VCR light appears. Use the SKIP▶/CH▲ and SKIP◀/CH▼ buttons to select memorized channels. To select non-memorized channels, use the Number buttons.

**1** Turn on the TV.

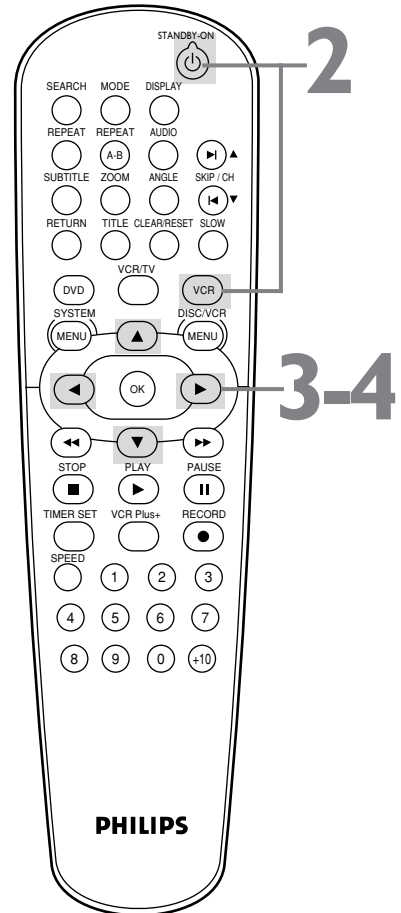

### Helpful Hints

- To skip this feature and play a tape immediately, insert a tape with its record tab removed.
- To skip step 3, press DISC/VCR/MENU. VCR menus and displays will be in English.
- If you try to program channels when there is no antenna or Cable TV signal connected to the ANT-IN jack of the DVD/VCR, programming will stop. AUTO SET UP will stop flashing. Connect an antenna or Cable TV signal to the DVD/VCR's ANT-IN jack and press ▶ again.
- Repeat this process if the power fails.
- To stop the Channel Setup while AUTO SET UP is flashing, press DISC/VCR/MENU.

## 18 Video Cassette Playback

Read and follow the steps below to play a tape.

- 1** Turn on the TV. Set it to channel 3 or 4 or its **AUDIO/VIDEO IN** channel. This depends on how you connected the DVD/VCR to a TV. Details are on pages 7-15.
- 2** With the DVD/VCR power off, insert a tape in the cassette compartment of the DVD/VCR. The VCR light will appear on the front of the DVD/VCR. If the tape's record tab has been removed, play will start automatically. If the DVD/VCR power is already on, press VCR to put the DVD/VCR in VCR mode if necessary. The green VCR light will appear on the front of the DVD/VCR.
- 3** If playback does not start automatically, press **VCR**, then press **PLAY** ►.
- 4** Press **STOP** ■ to stop playback.
- 5** Press ◀◀ to rewind the tape.
- 6** After the tape stops, press **STOP/EJECT** ▲ on the front of the DVD/VCR to remove the tape.

- 1** Turn on the TV.
- 2** Insert a tape in the DVD/VCR.

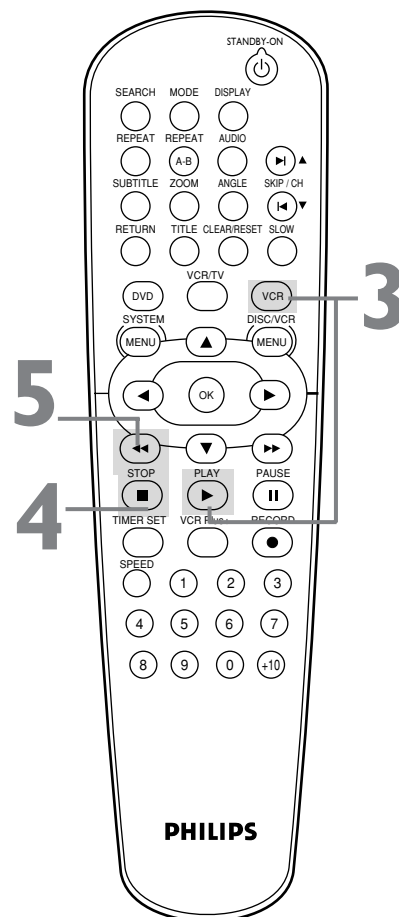

- 6** Press **STOP/EJECT** ▲ on the DVD/VCR.

### Helpful Hints

- Other tape playback features are on pages 44-51.
- If **AUTO REPEAT** is ON, playback will begin when you insert a tape, even when the record tab is intact. Details are on page 44.
- You must connect the DVD/VCR to a TV using the RF coaxial cable or the audio/video cables in order to use the VCR features. These hookups are explained on pages eight and 11.

## Disc Playback 19

Before you begin, turn on the TV, Stereo, and other equipment connected to the DVD/VCR. Make sure the TV and the Stereo (if applicable) are set to the correct channel.

Details are on pages 7-15.

- 1** Press **STANDBY-ON** to turn on the DVD/VCR.
- 2** Press **DVD** so the red DVD light appears on the front of the DVD/VCR.
- 3** Press **OPEN/CLOSE**  $\blacktriangle$  (to the right of the disc tray on the front of the DVD/VCR) to open the Disc tray.
- 4** Place a Disc into the tray. If the DVD is recorded on only one side, place the Disc in the tray with the label facing up and the shiny side facing down. Some DVDs are recorded on both sides. Make sure the label of the side you want to play is facing up.
- 5** Press **PLAY**  $\blacktriangleright$ . The tray will close and play will begin at the first Chapter or Track. If a DVD menu appears instead, see page 52. With some Audio CDs, playback will not begin unless you press **PLAY**  $\blacktriangleright$ .  
Or, press **OPEN/CLOSE**  $\blacktriangle$  or press the tray toward the DVD/VCR to close the tray.  
With MP3 and JPEG files, playback will begin from the beginning of the disc.
- 6** Press **STOP**  $\blacksquare$  to stop playback.

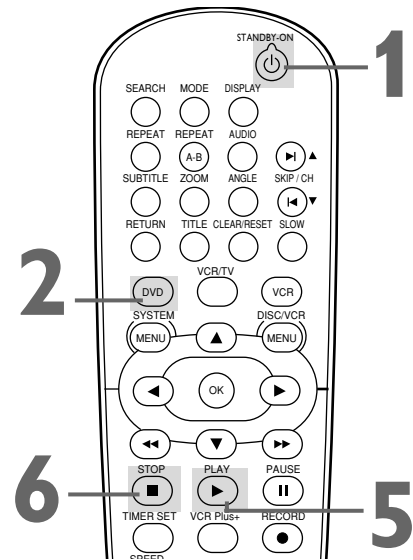

- 3** Press **OPEN/CLOSE**  $\blacktriangle$  on the DVD/VCR.
- 4** Insert a Disc.

### Helpful Hints

- An "X" may appear at the top right corner of the TV screen when you try a feature. Either the feature is not available on the Disc, or the DVD/VCR cannot access the feature at this time. This does not indicate a problem with the DVD/VCR.
- If a Disc is dirty or scratched, the picture may appear distorted or playback may stop. Remove the Disc and turn off the DVD/VCR. Disconnect the power cord, then reconnect it. Clean the Disc, then turn on the DVD/VCR again and reinsert the Disc for playback.
- When the DVD or CD light appears on the display panel, the Disc is loaded and ready for playback.
- When you press **OPEN/CLOSE**  $\blacktriangle$  or **PLAY** (DVD) on the front of the DVD/VCR when the power is off, the DVD/VCR will turn on in DVD mode. Otherwise, the DVD/VCR will turn on in the mode in which it was turned off.

**Remember, this DVD/VCR  
will play only certain Discs.  
See page six for details.**

## 20 Display Panel (DVD)

### DVD Light (red)

This light appears when the DVD/VCR is in DVD mode. You can only watch DVDs when the red DVD light is on. To make the red DVD light come on, press SOURCE on the front of the DVD/VCR or DVD on the remote.

### Display

Messages about current Disc operations appear here. See Display Messages below.



REPEAT: Appears during Repeat Playback of a Disc, along with A-B, TITLE, CHP., or TRK., depending on the type of Repeat Playback you have selected. Details are on page 57.

A-B: Appears during A-B Repeat Playback. Details are on page 57.

▶: Appears during Disc playback.

||: Appears when play is paused.

Displays the elapsed playing time of the current Title or Track. Briefly displays Title, Chapter, or Track numbers.

DVD: Lights when a DVD is in the tray and ready for playback.

CD: Lights when a CD is in the tray and ready for playback.

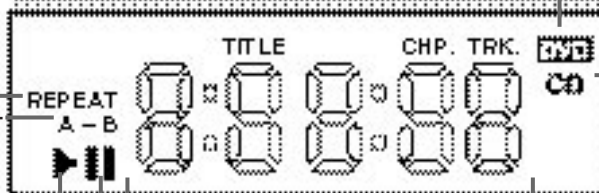

### Display Messages

- - - -	Appears after the disc tray closes if the tray is empty, if there is an error reading the disc, or if an unacceptable disc is installed.
OPEN	Tray is opening or is open.
CLOSE	Tray is closing.
Load	Disc is loading.

## Display Panel (VCR) 21

### Counter/Clock/Channel

If there is a tape in the VCR, the tape counter will appear. The remaining time will appear during a One-Touch Recording. If there is not a tape in the VCR, the current time will appear when the clock is set. An A or P will appear beside the time to indicate AM or PM. The DVD/VCR must be in VCR mode. The channel number will appear here briefly when you change TV channels.

**Cassette Compartment**  
Insert a video cassette here.

**Disc tray**  
Insert a Disc here.

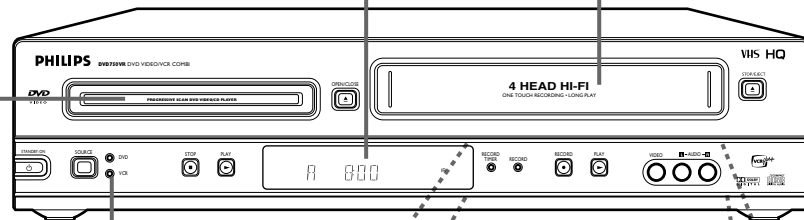

### VCR light (green)

This light appears when the DVD/VCR is in VCR mode. You can only watch videotapes or access VCR features and TV channels when the green VCR light is on.

To make the green VCR light come on, press VCR on the remote control or SOURCE on the front of the DVD/VCR.

### RECORD Light

This red light appears during VCR recording. It flashes when recording is paused.

### RECORD TIMER Light

This red light glows when the DVD/VCR is set for a timer recording or during a One-Touch Recording. It flashes if a timer recording is set but no tape is in the DVD/VCR. It flashes when all timer recordings or One-Touch Recordings are finished.

## 22 Front Panel

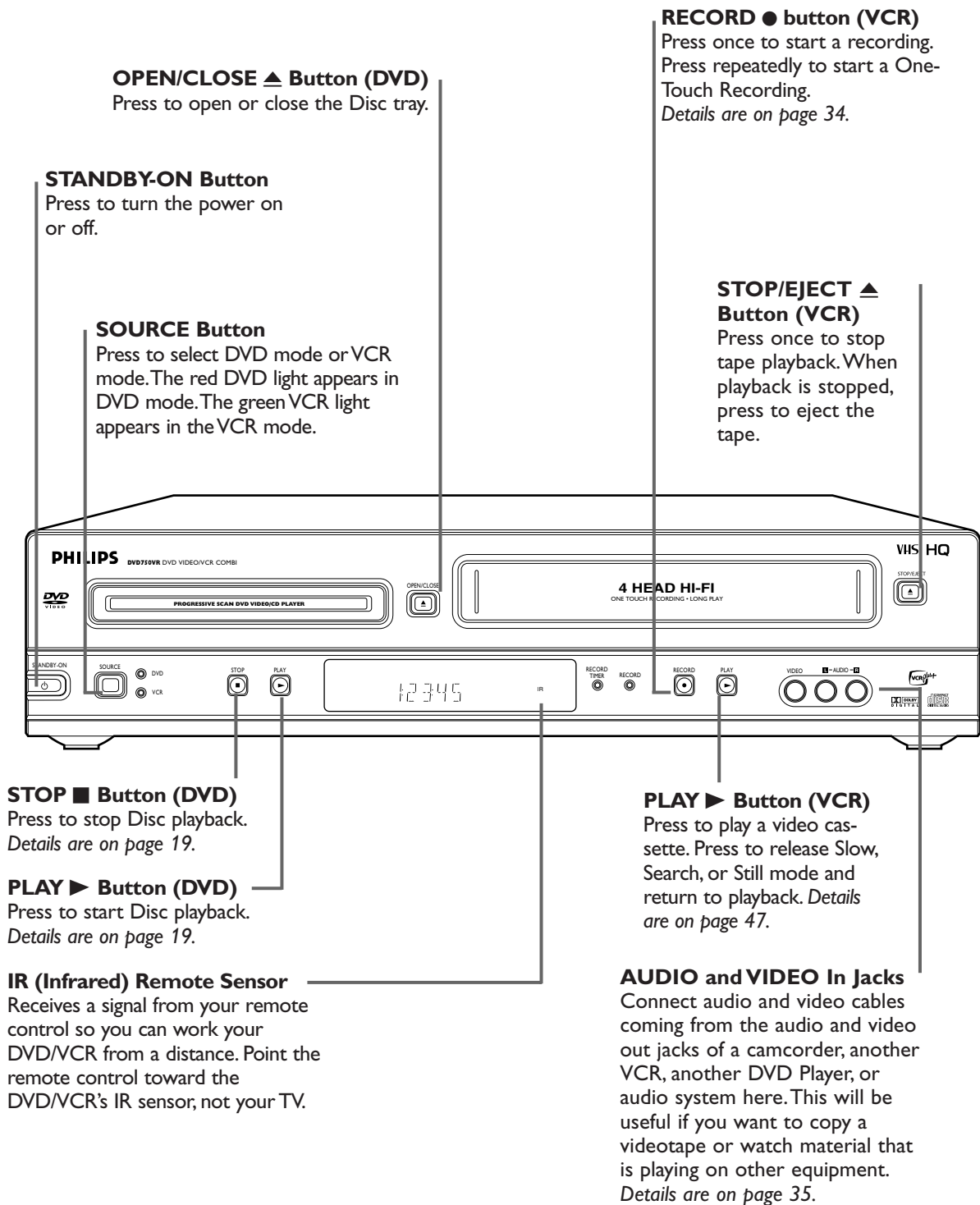

## Rear Panel 23

### ANT-IN (Antenna In) jack

Connect your antenna or Cable TV signal here. *Details are on pages 8-15.*

### VCR AUDIO IN jacks

**Left (white) and Right (red)**  
Connect audio cables coming from the audio out jacks of a camcorder, another VCR, another DVD Player, or an audio source here. *Details are on page 35.* This will be useful if you want to copy a videotape or watch material that is playing on other equipment.

### DVD AUDIO OUT jacks

#### Left (white) and Right (red)

Connect the supplied audio cables here and to the Audio In jacks of a television or audio equipment. However, these jacks only supply audio for the DVD Player. Use these if you want a secondary connection between the DVD Player and another TV, etc.

### AC Power Cord

Connect to a standard AC outlet to supply power to the DVD/VCR.

### INTERLACE/PROGRESSIVE SCAN SELECTOR

Switch to select interlace or progressive scanning. *Details are on page 12.*

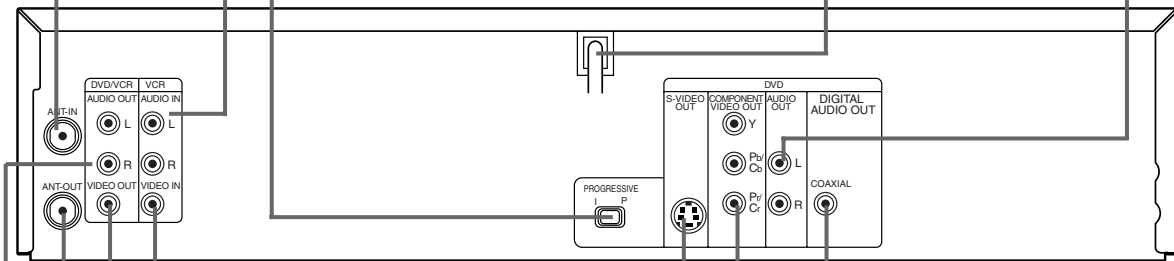

### DVD S-VIDEO OUT Jack

Connect an S-Video cable (not supplied) here and to the S-Video In jack of a television. This supplies the picture only for the DVD Player. *Details are on page 13.*

### VCR VIDEO IN Jack (yellow)

Connect a video cable coming from the video out jack of a camcorder, another VCR, or another DVD Player here. *Details are on page 35.*

### DVD/VCR VIDEO OUT Jack (yellow)

Connect the yellow video cable (supplied) here and to the TV's Video In jack. This supplies the picture for both the VCR and the DVD Player. *Details are on page 11.*

### ANT-OUT (Antenna Out) Jack

Use the supplied RF coaxial cable to connect this jack to the ANTENNA IN jack on your TV, Cable Box, or Satellite Receiver. *Details are on pages 8-10.*

### DVD/VCR AUDIO OUT Jacks

#### Left (white) and Right (red)

Connect the supplied audio cables (red and white) here and to the Audio In jacks of a TV or Stereo. *Details are on pages 11-14.* These jacks provide audio for both the DVD Player and the VCR.

### DVD COAXIAL DIGITAL AUDIO OUT Jack (black)

Connect a coaxial digital audio cable (not supplied) here and to the Coaxial Digital Audio In jack of a Stereo. This supplies audio only for the DVD Player. *Details are on page 15.*

### DVD COMPONENT VIDEO OUT (Y Pb/Cb Pr/Cr) Jacks (green, blue, red)

Connect component video cables (not supplied) here and to the Component Video In jacks of a television. This supplies the picture only for the DVD Player. *Details are on page 12.*

### Helpful Hint

- The DVD S-VIDEO OUT, DVD COMPONENT VIDEO OUT, DVD AUDIO OUT and DVD COAXIAL DIGITAL AUDIO OUT jacks are only useful in DVD mode. To have sound and picture in VCR mode, you must connect either the RF coaxial cable or the audio/video cables supplied, using the DVD/VCR AUDIO OUT and VIDEO OUT jacks on the left of the rear of the DVD/VCR. *Details are on pages eight and 11.*

## 24 Remote Control

### SEARCH Button

In DVD mode, press to search for a specific Title/Chapter/Track/Time. *Details are on pages 54-55.*  
In VCR mode, press for a Time Search or an Index Search. *Details are on page 46.*

### REPEAT Button

Press to play a Track, Audio CD, Title, or Chapter repeatedly. *Details are on page 57.*

### A-B REPEAT Button

Press to set up A-B Repeat. *Details are on page 57.*

### RETURN Button

Press to return to the previous level of the DVD Player's Setup menu or to remove the Setup menu.

### TITLE Button

Press to see a DVD Title menu. *Details are on page 52.*

### ◀▶▲▼ Buttons

Press to select an item in a menu.

### STOP ■ Button

Press to stop Disc playback, tape playback, or recording.

### PLAY ► Button

Press to begin Disc or tape playback.

### VCR Plus+ Button

Press to set a timer recording with the VCR Plus+ programming system. *Details are on pages 40-41.*

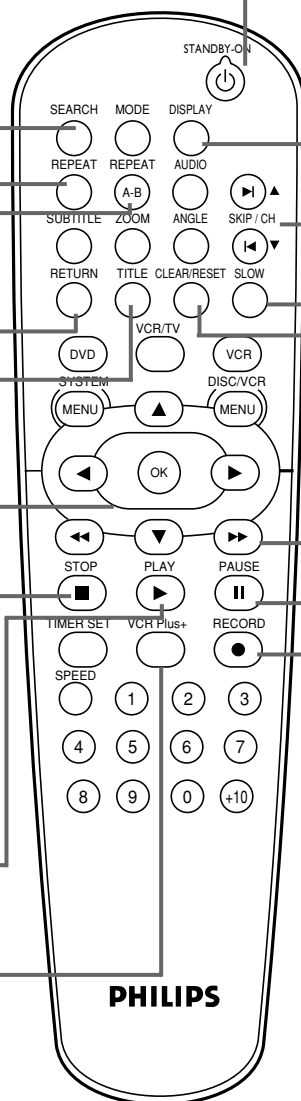

### STANDBY-ON Button

Press to turn the power on or off.

### DISPLAY Button

In VCR mode, press to see status displays. *Details are on page 31.* In DVD mode, press to access Disc information. *Details are on page 73.*

### SKIP▶/CH▲ and SKIP◀/CH▼ Buttons

In DVD mode, press to skip Chapters or Tracks. In VCR mode, press to change TV channels at the DVD/VCR.

### SLOW Button

Press to view a videotape in slow motion. *Details are on page 47.*

### CLEAR/RESET Button

Press to remove VCR menus. Press to reset the tape counter. *Details are on page 45.*  
Press to reset a menu item in DVD mode.

### ▶▶ (Fast Forward) Button

In DVD mode, press to fast forward the Disc. *Details are on page 53.* Press when DVD playback is paused to start slow motion playback. *Details are on page 63.*  
In VCR mode, press to fast forward the tape. *Details are on page 47.*

### PAUSE ■■ Button

Press to pause Disc playback or to advance the picture one frame at a time. *Details are on page 56.* Press to pause or resume VCR recording. *Details are on page 32.* Press to pause a tape. *Details are on page 47.*

### RECORD ● Button

Press to start a VCR recording. *Details are on page 32.*

### Helpful Hints

- For DVD Player features, press DVD before pressing other buttons. To put the DVD/VCR in DVD mode, press DVD or SOURCE so the red DVD light appears on the front of the DVD/VCR.
- For VCR features, press VCR before pressing any other buttons. To put the DVD/VCR in VCR mode, press VCR or SOURCE so the green VCR light appears on the front of the DVD/VCR.



## Remote Control (cont'd) 25

### MODE Button

Press to set a Program. *Details are on page 64.* Press to start Random playback. *Details are on page 65.*

### ZOOM Button

Press to enlarge the DVD, or JPEG image. *Details are on page 63.*

### SUBTITLE Button

Press to select a language for DVD subtitles. *Details are on page 59.*

### DVD Button

Press before using the remote control for DVD features. Press to put the DVD/VCR in DVD mode.

### SYSTEM/MENU Button

Press to access or remove the DVD Player's Setup menu.

### ◀◀ (Rewind) Button

Press to fast reverse a DVD or Audio CD. *Details are on page 53.* Press to rewind a tape. *Details are on page 47.*

### TIMER SET Button

Press to set a timer recording that you have programmed. *Details are on pages 36-38.*

### SPEED Button

Press to select the VCR's recording speed (SP or SLP). *Details are on pages 30, 35, and 76.*

### Number Buttons

In DVD mode, press to select a Track or Chapter for playback. Use the +10 button for items 10 and above. *Details are on page 55.*

In VCR mode, use to select TV channels. Enter channel numbers as a two-digit number for the quickest results (to select channel 6, press 0,6). For channels 100 and above, enter a three-digit number (for channel 117, press 1, 1, 7). If you have Cable TV, channels 1-125 are available. If you have an antenna, channels 2-69 are available. The +10 button has no effect in VCR mode.

Use the Number buttons to enter the VCR Plus+ programming number.

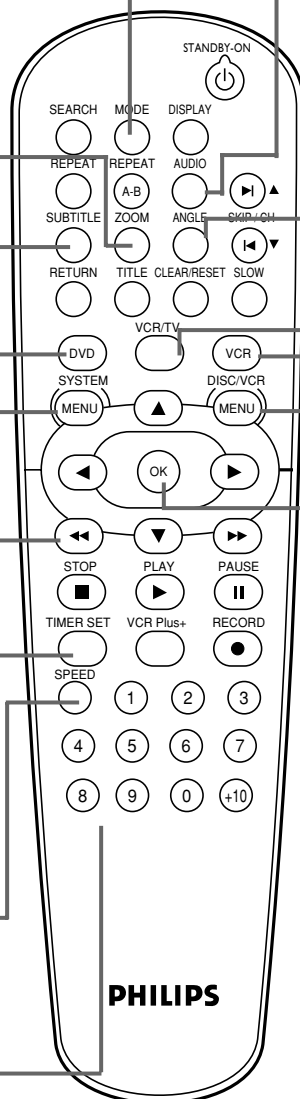

### AUDIO Button

Press to choose a DVD audio language or an Audio CD sound mode. *Details are on page 62.*

### ANGLE Button

Press to see a DVD picture from a different angle. *Details are on page 59.*

### VCR/TV Button

Press to select VCR or TV position. In VCR position, watch a tape or watch/record TV programs (changing channels at the VCR).

Use TV position to watch TV channels (changing channels at the TV) or watch one program while recording another. *Details are on page 33.*

### VCR Button

Press before using the remote control for VCR features. Press to put the DVD/VCR in VCR mode.

### DISC/VCR/MENU Button

Press to access or remove a DVD Disc menu or the VCR menu.

### OK Button

Press to confirm or select menu items.

## 26 Channel Setup

Although your DVD/VCR may automatically memorize the channels you receive when you turn it on for the first time, you can set up the channels again.

### 1 Press **VCR**, then press **DISC/VCR/MENU**.

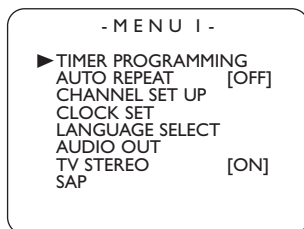

### 2 Press **▲** or **▼** to select **CHANNEL SET UP**. Then, press **▶**.

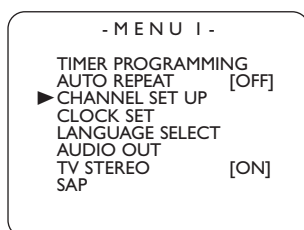

### 3 Press **▲** or **▼** to select **AUTO SET UP**. Press **▶**.

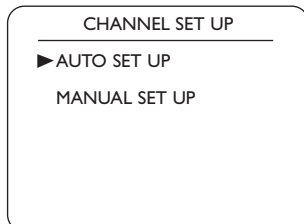

### 4 AUTO SET UP will flash while the DVD/VCR sets up the available channels. When setup is complete, the lowest available channel will appear on the TV. Now when you press **SKIP▶/CH▲** or **SKIP◀/CH▼**, you will scan only through available channels. You still can select any channel using the Number buttons.

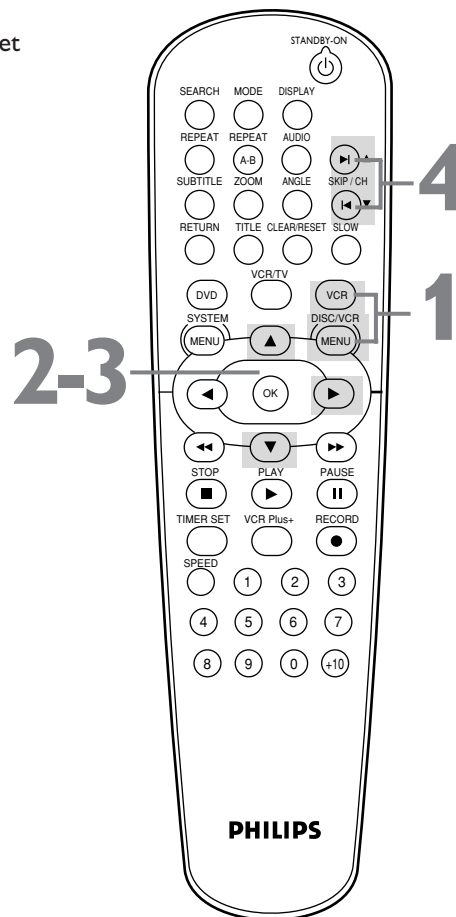
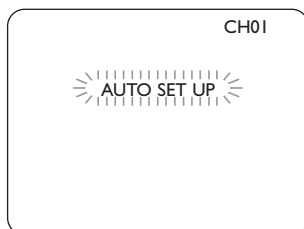

### Helpful Hints

- You cannot program channels if you are using a Cable Box or Satellite Receiver.
- If you have an antenna, channels 2-69 will be available. If you have Cable TV, channels 1-125 will be available.
- To stop Channel Setup, press DISC/VCR/MENU while AUTO SET UP is flashing.

## Channel Setup (cont'd) 27

### Adding/Deleting Channels

You may want to add or delete TV channels if your channel lineup changes or if you no longer watch some channels.

- 1** Press **VCR**, then press **DISC/VCR/MENU**.
- 2** Press **▲** or **▼** to select **CHANNEL SET UP**, then press **▶**.
- 3** Press **▲** or **▼** to select **MANUAL SET UP**, then press **▶**.

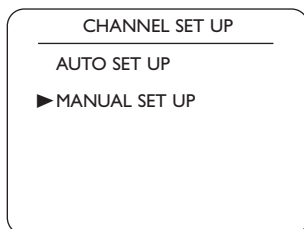

- 4** Press **▲** or **▼** until the channel number you want to add or delete appears on the screen.

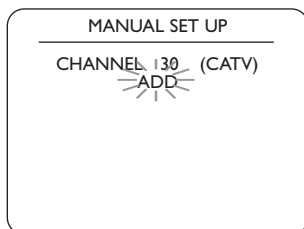

- 5** Press **▶** or **◀** so **ADD** or **DELETE** flashes on the screen.

- 6** While your choice is flashing, press **CLEAR/RESET**. The channel you added or deleted will be the current channel. Added channels are available when you flip through channels using the **SKIP▶/CH▲** and **SKIP◀/CH▼** buttons. You still can select deleted channels with the Number buttons.

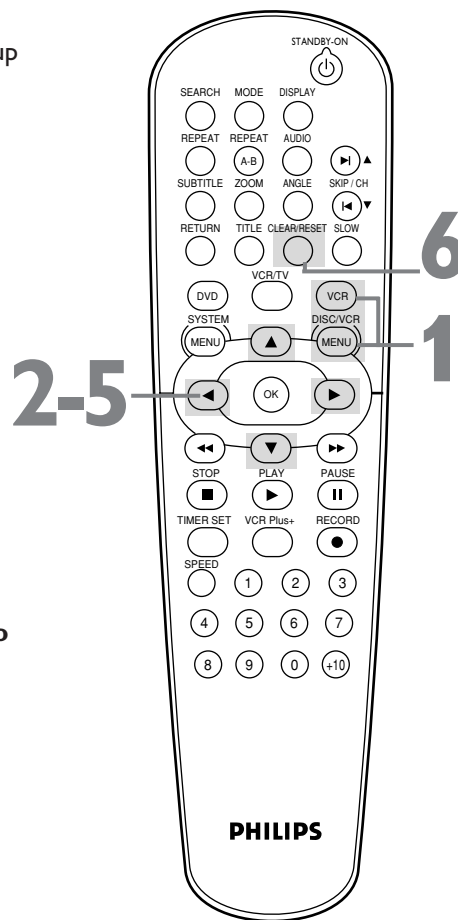

## 28 Clock (VCR)

Follow these steps to set the VCR clock. Make sure:

- The DVD/VCR is on and in VCR mode. Press VCR so the green VCR light appears on the front of the DVD/VCR.

- 1 Press VCR, then press DISC/VCR/MENU.**
- 2 Press ▲ or ▼ to select CLOCK SET, then press ►.**
- 3 While the MONTH space is flashing, press ▲ or ▼ until the month appears. Then, press ►.**

CLOCK SET			
MONTH	DAY	YEAR	
03	/	--	--
HOUR	MINUTE	AM/PM	
--	:	--	--

- 4 While the DAY space is flashing, press ▲ or ▼ until the day appears. Then, press ►.**

CLOCK SET			
MONTH	DAY	YEAR	
03	/ 20	----	----
HOUR	MINUTE	AM/PM	
--	:	--	--

- 5 While the YEAR space is flashing, press ▲ or ▼ until the year appears. Press ►. The day of the week will appear automatically.**

CLOCK SET			
MONTH	DAY	YEAR	
03	/ 20	THU 2003	
HOUR	MINUTE	AM/PM	
--	:	--	--

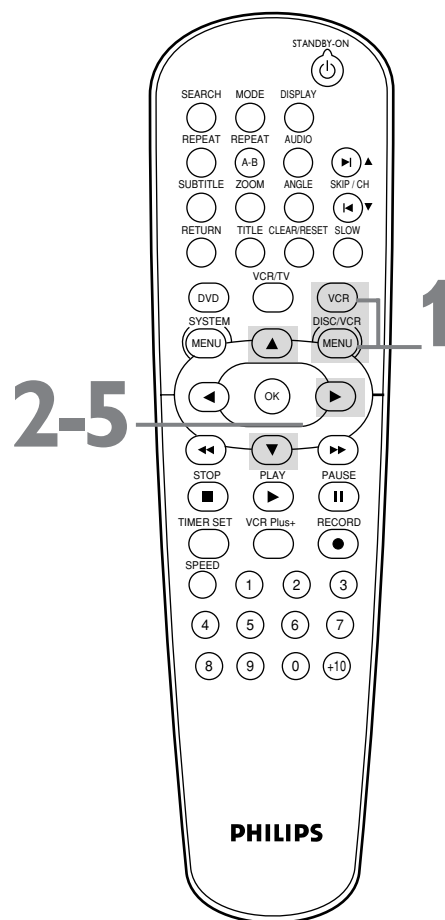

### Helpful Hints

- If the clock has never been set, the **CLOCK SET** menu may appear when you press **DISC/VCR/MENU**. If so, follow the instructions from step 3 above.
- Press **DISPLAY** until the time appears on the TV screen.
- Power failures of more than 30 seconds can erase the clock setting.

## Clock (VCR) (cont'd) 29

- 6** While the **HOUR** space is flashing, press **▲** or **▼** until the hour appears. Then, press **▶**.

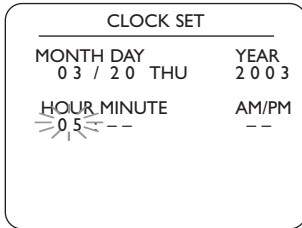

- 7** While the **MINUTE** space is flashing, press **▲** or **▼** until the minute appears. Then, press **▶**.

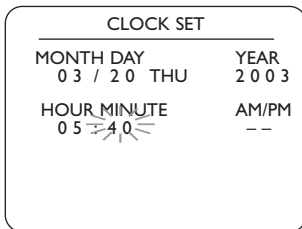

- 8** While the **AM** or **PM** space is flashing, press **▲** or **▼** to point to **AM** or **PM**.  
Your selection will flash on the screen in the AM/PM space.

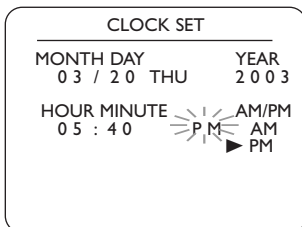

- 9** Press **CLEAR/RESET** or **▶** to start the clock.

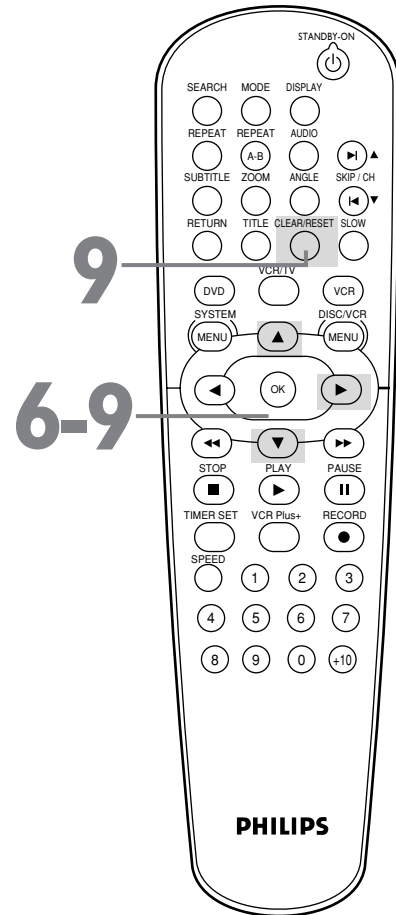

### Helpful Hint

- To reset the clock, follow steps 1-2 on page 28. Select the information you want to change using **▶** or **◀**. When the information is flashing, use **▲** or **▼** to enter the correct information. Press **CLEAR/RESET** to set the clock.

## 30 Language (VCR)

Follow the steps below to change the language of the VCR on-screen displays and menus.

### 1 Press **VCR**, then press **DISC/VCR/MENU**.

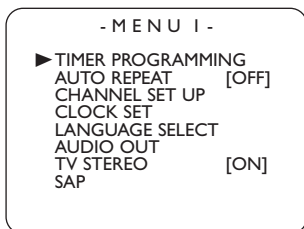

### 2 Press **▲** or **▼** to choose **LANGUAGE SELECT**, then press **▶**.

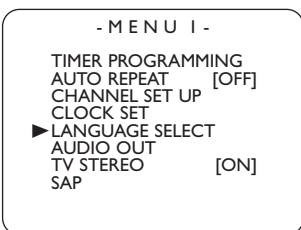

### 3 Press **▲** or **▼** to choose **ENGLISH, FRANCAIS (French), or ESPANOL (Spanish)**.

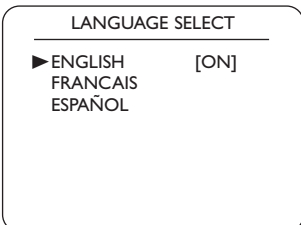

### 4 Press **CLEAR/RESET** to remove the menu.

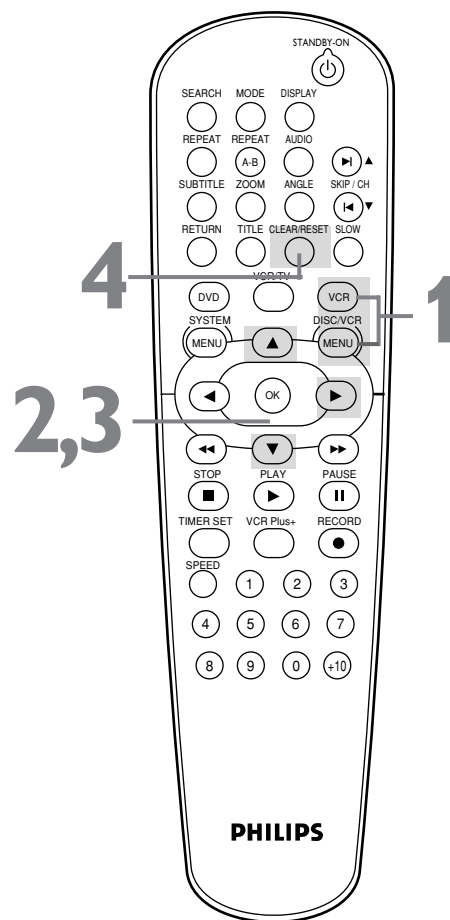

#### Helpful Hint

- If you select French or Spanish and need English:
- 1) Press **DISC/VCR/MENU** so **MENU I** appears.
- 2) Press **▼** to choose **SELECTION LANGUE** or **SELEC. IDIOMA**, then press **▶**.
- 3) Press **▲** or **▼** to select **ENGLISH**.
- 4) Press **CLEAR/RESET**.

## VCR Status Displays 31

You may access status displays by pressing DISPLAY. The displays may include the current time, channel, and other information.

- 1 Press DISPLAY.** The COUNT display will appear for five seconds. After five seconds, only the real-time tape counter will appear. This counter shows you the elapsed playing time of the tape (from the point at which the counter was set to zero). The counter also will appear on the display panel on the front of the DVD/VCR.

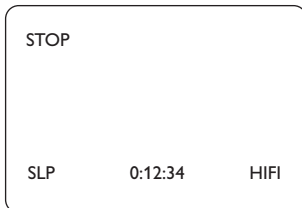

- 2 Press DISPLAY again.** The CLOCK display will appear for five seconds. After five seconds, only the time will appear (the clock must be set). (If you are watching TV, the channel number and the availability of stereo or second audio will also appear.) The time also will appear on the display panel on the front of the DVD/VCR.

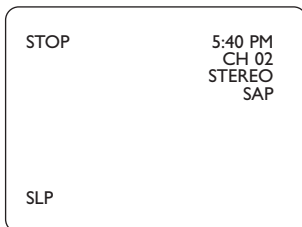

- 3 Press DISPLAY again to remove all the displays.**

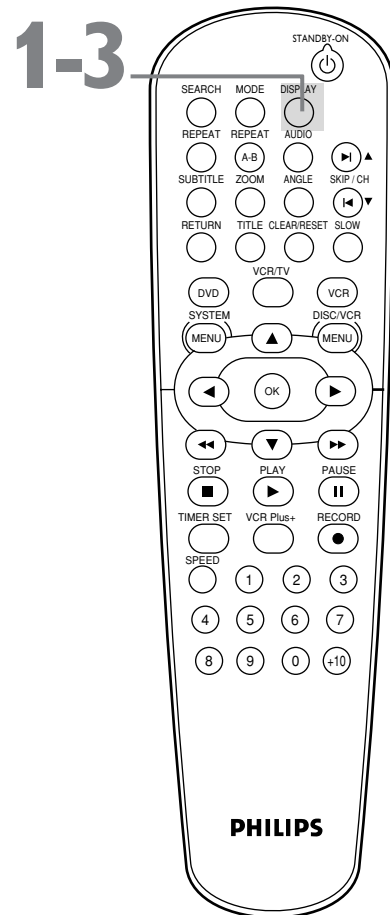

### Helpful Hints

- If the channel you select has no broadcast, the screen will be solid blue.
- You cannot access a status display when viewing a still picture, during slow motion, or during forward and reverse searching.
- Channel numbers appear on the screen for a few seconds each time you change channels.

## 32 Videotape Recording

Read and follow the steps below to record a television program onto a videotape. Before you begin, make sure the DVD/VCR is in VCR mode. Press VCR so the green VCR light appears on the front of the DVD/VCR.

- 1 Turn on the TV and set it to channel 3 or 4 or the Video In channel.** If you connected the DVD/VCR to the TV using the supplied audio and video cables, select your TV's Video In channel. *Details are on page 11.*  
If you connected the DVD/VCR to the TV using the supplied RF coaxial cable, choose channel 3 (or 4) at the TV. *Details are on pages 8-10.*
- 2 Insert a tape with its record tab intact into the cassette compartment of the DVD/VCR.** If tape playback begins, press STOP ■.
- 3 Press SPEED until the desired tape speed (SP or SLP) appears briefly on the screen.** *Details about tape speed are on page 76.*
- 4 Press SKIP▶/CH▲ or SKIP◀/CH▼ or the Number buttons to select the TV channel to record.**
- 5 Press RECORD ● to start recording.** The red RECORD light will appear on the front of the DVD/VCR.
- 6 To pause the recording, press PAUSE || once.** The red RECORD light will flash. **To resume recording, press RECORD ● or press PAUSE || again.** The red RECORD light will come on again.
- 7 To stop recording, press STOP ■.**

### Recording Prevention

Video Cassettes have record tabs to ensure that recordings are not accidentally erased.

- 1 To prevent recording, break off the tab with a screwdriver.**
- 2 To allow recording, cover the hole with clear tape.**

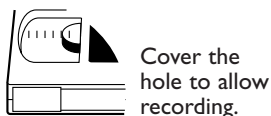

- 1** Turn on the TV.
- 2** Insert a tape in the DVD/VCR.

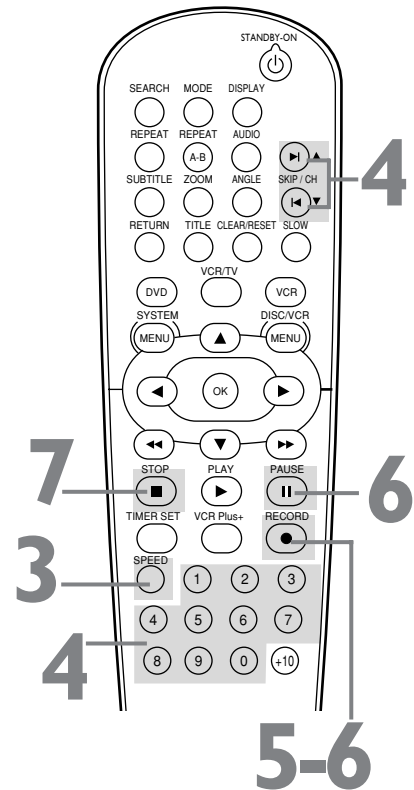

### Helpful Hints

- Other recording options are on pages 33-39.
- The VCR will record in a preset volume.
- Pause will switch to Stop after five minutes to protect the VCR and the tape from damage. When a recording is paused, review the pause time remaining with the ■ marks on the screen. Each ■ mark equals one minute remaining. During the last minute of paused recording, the ■ mark will flash.
- If any menu is on the TV screen, the RECORD ● button on the remote does not function. Press CLEAR/RESET to remove the menu. Then, press RECORD ●. Or, use the RECORD ● button on the front of the DVD/VCR.



## Recording One Channel/Watching Another 33

- 1** Press **VCR**, then press **RECORD** ● to record the current TV channel. *Details are on page 32.*
- 2** Press **VCR/TV** once to put the DVD/VCR in TV position.
- 3** Use the TV remote control to select the channel you want to watch at the TV.
- 4** To return to the channel being recorded, use the TV remote control to select channel **03** or **04** at the TV. *Details are on page eight.* Or, if you connected the DVD/VCR to the TV using audio and video cables, select the TV's correct Video In channel. *Details are on page 11.*
- 5** Press **VCR/TV** on the DVD/VCR remote control to put the DVD/VCR in VCR position. The channel being recorded will appear on the TV screen.
- 6** Press **STOP** ■ to stop the recording.

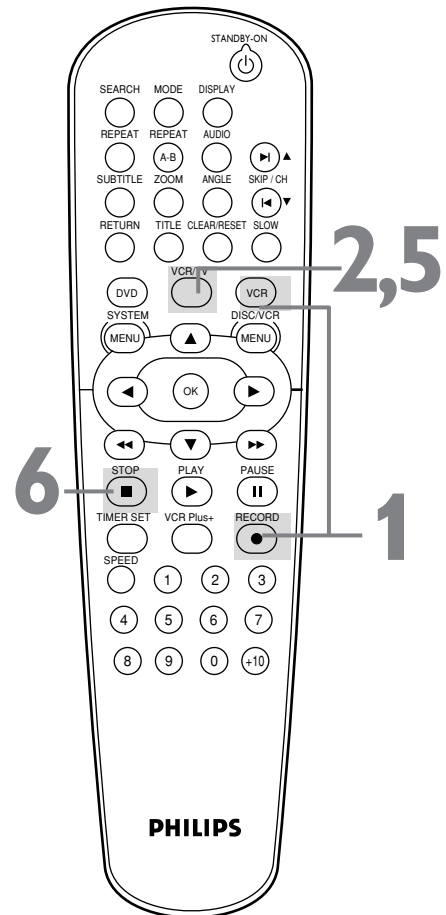

- 3** Select the channel you want to watch at the TV.
- 4** Select channel **03**, **04**, or Video In at the TV.

### Helpful Hint

- If you use a Cable Box or Satellite Receiver, you may not be able to watch one channel while recording another. See pages 9-10 for details.

## 34 One-Touch Recording

One-Touch Recording (OTR) lets you set a timed recording 30 minutes to eight hours long. Before you begin:

- Place the DVD/VCR in VCR mode. Press **VCR** so the green VCR light appears on the front of the DVD/VCR.
- Select a recording speed (SP, SLP) with the **SPEED** button.
- Put a videotape in the cassette compartment. Make sure the tape's record tab is intact and the tape is long enough to record the program(s).

**1** Press **VCR**, then press **SKIP▶/CH▲** or **SKIP◀/CH▼** or the **Number** buttons to select the channel you want to record.

**2** Press **RECORD ●** on the front of the DVD/VCR until the desired recording length (**30 minutes to eight hours**) appears on the TV screen. Recording will begin. The **RECORD** light and the **RECORD TIMER** light will appear on the front of the DVD/VCR.

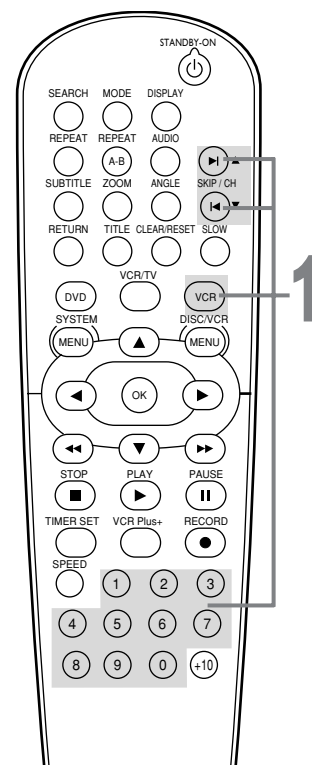
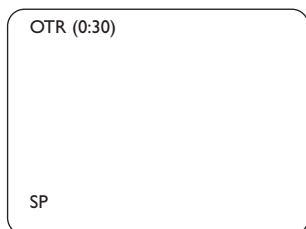

**2** Press **RECORD** on the DVD/VCR.

### Stopping an OTR

To stop an OTR before recording is finished, press **STOP** on the remote control or **STOP/EJECT ▲** on the front of the DVD/VCR. To cancel the OTR but continue recording, press **RECORD on the front of the DVD/VCR** repeatedly until **RECORD** appears in the upper left corner of the screen.

When an OTR finishes, the DVD/VCR will either switch to DVD mode or turn itself off. If it changes to DVD mode, press **STANDBY-ON** to turn it off.

After an OTR, the **RECORD TIMER** light flashes because the VCR is still on standby for timer recordings. Press **TIMER SET** on the remote or **STOP/EJECT ▲** on the DVD/VCR to cancel timer standby and use the VCR normally again.

### Helpful Hints

- The remaining recording time will appear on the display panel. Press **DISPLAY** to see it on the TV screen.
- To change the recording length while an OTR is in progress, press **RECORD on the front of the DVD/VCR**.
- You cannot start a timed OTR with the **RECORD ●** button on the remote.
- You cannot pause an OTR.
- If the preset time for a timer recording comes up during an OTR, the OTR has priority. The timer recording will not take place.
- If the end of the tape is reached during an OTR, the VCR will stop recording, eject the tape, and switch to DVD mode or turn off.

## Rerecording (Tape Duplication) 35

These instructions show you how to copy videotapes. The illustration uses two DVD/VCRs. Other VCRs or Camcorders may operate differently.

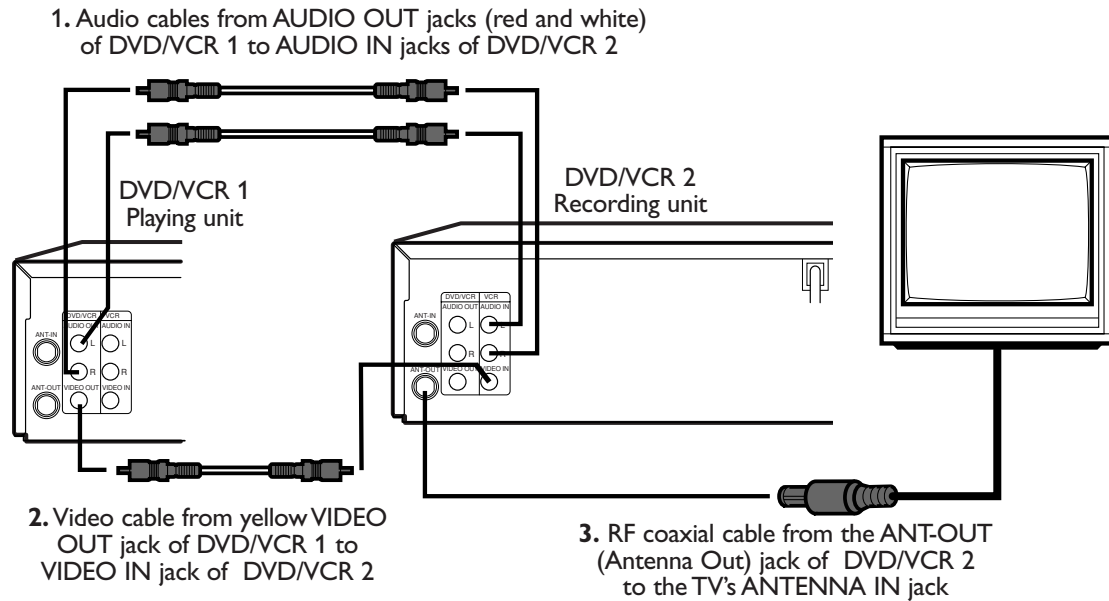

- 1** Make the connections shown above.
- 2** DVD/VCR 1 will play your tape. **Put a prerecorded tape into the cassette compartment of DVD/VCR 1.** Press VCR to put the unit in VCR mode if necessary.
- 3** DVD/VCR 2 will record your tape. **Insert a blank tape in the cassette compartment of DVD/VCR 2.** Press VCR to put the unit in VCR mode if necessary.
- 4** Turn on the TV and set it to channel **03** or **04** (the RF output channel of DVD/VCR 2). To determine the DVD/VCR's output channel, see step 4 on page eight.
- 5** Point the remote control at DVD/VCR 2. Press **Number buttons 0, 0, 1** or **0, 0, 2.** (See *Helpful Hints* at right.)
- 6** Press **SPEED** to select **SP** or **SLP** at DVD/VCR 2.
- 7** Press **PLAY ► (VCR)** on the front of DVD/VCR 1 and **RECORD ●** on the front of DVD/VCR 2 at the same time.  
To stop recording, press **STOP/EJECT ▲** on DVD/VCR 1, then press **STOP/EJECT ▲** on DVD/VCR 2.

### Helpful Hints

- If you use the **AUDIO and VIDEO IN** jacks on the back of DVD/VCR 2, press Number buttons **0, 0, 1** at step 5. **L1** will appear on the TV screen.
- If you use the **AUDIO and VIDEO In** jacks on the front of DVD/VCR 2, press Number buttons **0, 0, 2** at step 5. **L2** will appear on the TV screen.
- Unauthorized recording of copyrighted television programs, video tapes, or other materials may infringe on the rights of copyright owners and violate copyright laws.
- If a program has copyright protection, it may not record clearly.

## 36 Timer Recording

Follow the steps below to program the VCR of the DVD/VCR to record TV programs while you're away from home. Before you begin:

- Set up the TV channels at the DVD/VCR. *Details are on page 26.*
- Set the clock. *Details are on pages 28-29.*
- Put a tape in the cassette compartment of the DVD/VCR. Make sure the tape's record tab is intact and the tape is long enough to record the program(s).
- Press VCR so the green VCR light appears on the front of the DVD/VCR.

**1** Press **DISC/VCR/MENU** so **MENU I** appears.

**2** Press **▲** or **▼** to select **TIMER PROGRAMMING**. Then, press **▶**. Program numbers that do not have a timer recording stored will flash.

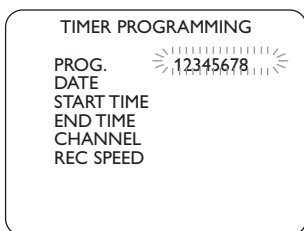

**3** Press **▲** or **▼** to select an empty program. Then, press **▶**.

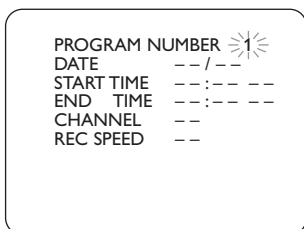

**4** Press **▲** or **▼** to select **ONCE, DAILY, or WEEKLY**. Then, press **▶**.

- **ONCE** - The VCR will record a TV program on any day you choose, up to 12 months away.
- **DAILY** - The VCR will record a TV program at the same time on the same channel every day, Monday through Friday.
- **WEEKLY** - The VCR will record a TV program at the same time on the same channel every week, for example, every Monday.

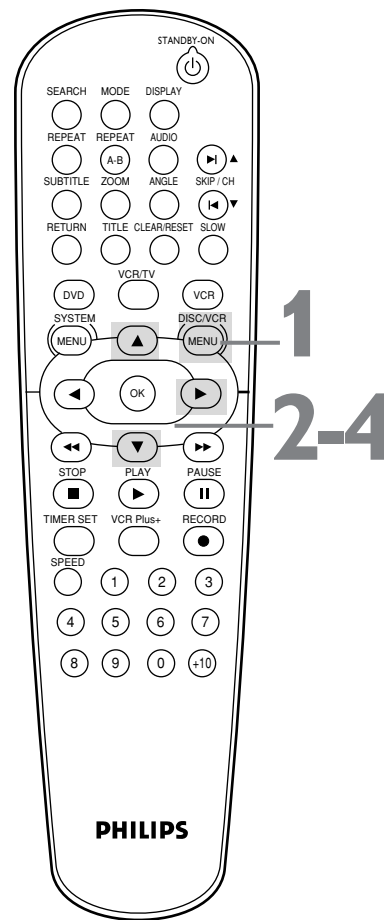
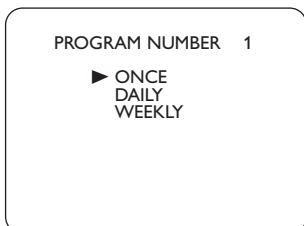

### Helpful Hints

- You cannot access the **TIMER PROGRAMMING** menu at step 2 if the clock is not set. The **CLOCK SET** menu will appear. Follow the steps on pages 28-29 to set the clock.
- Only programs that will air Monday-Friday can be recorded on a **DAILY** basis. If you select **DAILY** at step 4, then enter a Saturday or Sunday **DATE** at step 5, the correct program will not be recorded. The VCR will alter the recording date and record a different program than the one you intended.

## Timer Recording (cont'd) 37

- 5** Press **▲** or **▼** until the month appears. Then, press **▶**. Next, press **▲** or **▼** until the day appears. Then, press **▶**. The day of the week will appear. You cannot record more than one year in advance.

```

ONE TIME PROGRAM
PROGRAM NUMBER 1
DATE 05/04 SUN
START TIME ---:--:--
END TIME ---:--:--
CHANNEL --
REC SPEED --
  
```

- 6** To enter the recording's start time, press **▲** or **▼** until the hour appears. Press **▶**. Press **▲** or **▼** until the minute appears. Press **▶**. Finally, press **▲** or **▼** to point to AM or PM. AM or PM will flash beside the start time. Press **▶**.

```

ONE TIME PROGRAM
PROGRAM NUMBER 1
DATE 05/04 SUN
START TIME 07:30 P M
END TIME ---:--:--
CHANNEL --
REC SPEED --
                AM
                P M
  
```

- 7** Repeat the procedure in step 6 to set the recording's end time.

- 8** Press **▲** or **▼** until the channel number appears. Then, press **▶**.
- If you are using a standard antenna/Cable TV hookup (as shown on page eight), select the channel of the TV program you want to record.
  - If you are recording from other equipment, select L1 or L2. To determine L1 or L2, refer to the Helpful Hint on page 38.
  - If you are using a Cable Box/Satellite Receiver, select the Cable Box/Satellite Receiver output channel (03 or 04). Then, at the Cable Box/Satellite Receiver, select the channel you want to record. Leave the Cable Box/Satellite Receiver on for the timer recording. Details are on page nine.

```

ONE TIME PROGRAM
PROGRAM NUMBER 1
DATE 05/04 SUN
START TIME 07:30 P M
END TIME 08:30 P M
CHANNEL 16
REC SPEED --
  
```

Instructions continue on page 38.

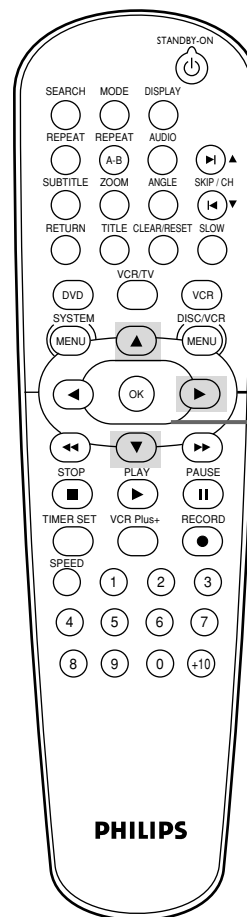

PHILIPS

### Helpful Hints

- Enter the information while the space is flashing.
- To stop a started timer recording, press **STOP/EJECT ▲** on the front of the DVD/VCR. (You cannot stop a started timer recording with the **STOP ■** button on the remote.)
- With ShowGuard, if the power fails for more than 30 seconds, programmed timer recordings will be restored when the clock is reset. **More Helpful Hints are on page 80.**

## 38 Timer Recording (cont'd)

- 9** Press **▲** or **▼** to select a recording tape speed. The arrow will appear beside your choice. The selected speed will flash beside REC SPEED. Details about tape speed are on page 76.

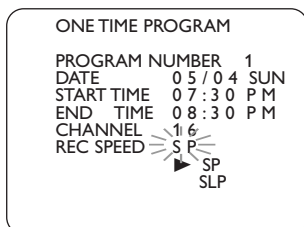

- 10** Press **CLEAR/RESET** to store the timer recording.

- 11** Press **TIMER SET**. The DVD/VCR will turn off and the red RECORD TIMER light will appear on the front of the DVD/VCR. In some cases, the DVD/VCR will switch to DVD mode instead. You may use the DVD Player during a timer recording.

If you want to use the VCR until time for the recording, don't press **TIMER SET** until a few minutes before the recording should start. Or, press **TIMER SET** only when you know you won't be using the VCR anymore (until after the recording). When the **RECORD TIMER** light is on, you cannot put the DVD/VCR in VCR mode by pressing **VCR** or **SOURCE**. You must first press **TIMER SET** to cancel the timer recording temporarily. Then, you can use the VCR features again.

### Cancelling Timer Recordings

- 1** Press **VCR**, then press **DISC/VCR/MENU**.
- 2** Press **▲** or **▼** to select **TIMER PROGRAMMING**, then press **▶**.
- 3** Press **▲** or **▼** to find the program you want to cancel.
- 4** While the program number is flashing, press **◀** to clear all the information for that program.

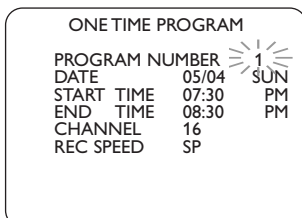

- 5** Press **CLEAR/RESET** to remove the menu.

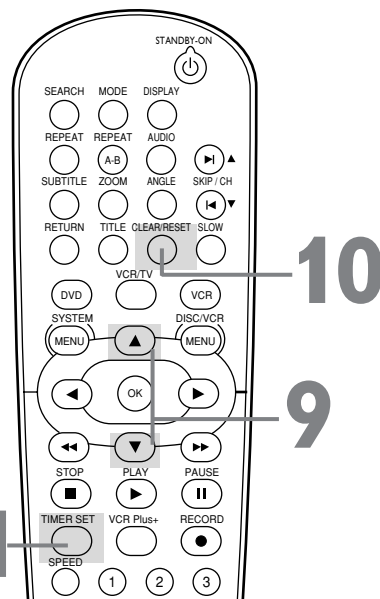

### Helpful Hints

- If you are recording from other equipment, set **CHANNEL** to L1 or L2. If you connected the other equipment to the **AUDIO** and **VIDEO In** jacks on the front of the DVD/VCR, choose L2. If you connected the audio and video cables to the **AUDIO IN** and **VIDEO IN** jacks on the back of the DVD/VCR, choose L1.
- To change incorrect information, press **◀** or **▶** to choose the item you want to change. Press **▲** or **▼** to adjust the information.
- If a timer recording is set and the **RECORD TIMER** light is on, pressing **STOP/EJECT ▲** will turn on the DVD/VCR and/or cancel the timer recording. The **RECORD TIMER** light will turn off. Press **STOP/EJECT ▲** again to remove the tape. Remember to insert a tape and press **TIMER SET** to reset the timer recording.
- If there is no tape in the VCR when you press **TIMER SET**, the **RECORD TIMER** light will flash. Insert a tape.

## DVD to Videotape Duplication 39

Follow the steps below to copy a DVD to a videotape. **This will be possible only if the DVD is not copy protected.**

Before you begin:

- Put a videotape in the cassette compartment. Make sure the tape's record tab is intact and the tape is long enough to record the DVD.
- Put the DVD you want to copy in the disc tray.
- Press VCR so the green VCR light appears on the front of the DVD/VCR.
- Turn on the TV.

- 1 Point the remote control at the DVD/VCR. **Press Number buttons 0, 0, 3.** "DISC" will appear on the TV screen.

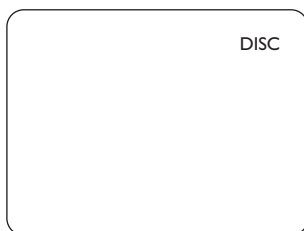

- 2 Press **SPEED** until the desired tape speed (**SP** or **SLP**) appears briefly on the screen. *Details about tape speed are on page 76.*

- 3 Press **RECORD** ● to start recording. The red RECORD light will appear on the front of the DVD/VCR.

- 4 Press **DVD**. Press **PLAY** ► to play the disc.

- 5 To pause the recording, press **VCR**, then press **PAUSE** || once. The red RECORD light will flash. To resume recording, press **RECORD** ● or press **PAUSE** || again. The red RECORD light will come on again.

- 6 To stop recording, press **VCR**, then press **STOP** ■.

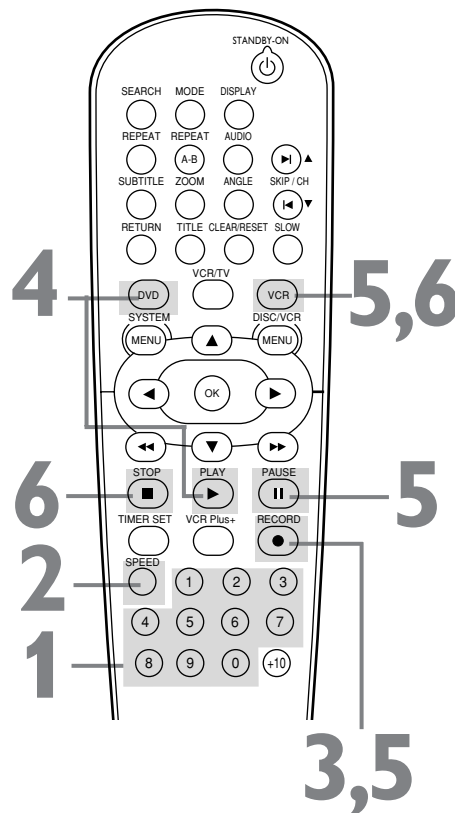

### Helpful Hints

- A timer recording is not possible during DVD to videotape duplication.
- You cannot copy a DVD to a videotape if you are using Progressive Scan. Details are on page 12.





## Setting Up the VCR Plus+ Programming System (cont'd) 41

**2** Now, compare the channel numbers you have written in the GUIDE CH. and USER CH. columns. For stations whose Guide and User channels do not match, you must tell the VCR the Guide and User channels by following steps 3-7.

**3** Press **VCR**, then press **DISC/VCR/MENU** until **MENU 2** appears.

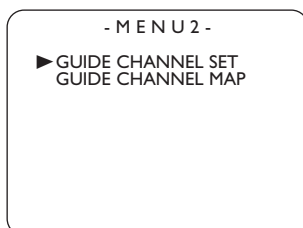

**4** Press **▲** or **▼** to select **GUIDE CHANNEL SET**, then press **▶**.

**5** Press the **Number** buttons, **▲**, or **▼** until the **Guide** channel number you want appears. Then, press **▶**.

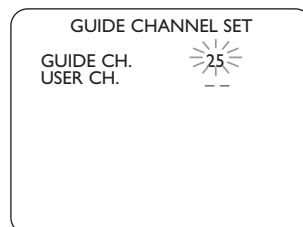

**6** Press the **Number** buttons, **▲**, or **▼** until the **User** channel number you want appears. If you have an antenna, choose channels 2-69. If you have Cable TV, choose channels 1-125. To select LI (line input), press 0,0 on the remote control.

- Press **◀** to go back one step from the current step.

**7** Press **▶** to memorize the **Guide** and **User** channels you entered. To set more Guide and User channels, repeat steps 5-7.

**8** Press **CLEAR/RESET** to remove the menu.

**2** Examine the lists on page 40.

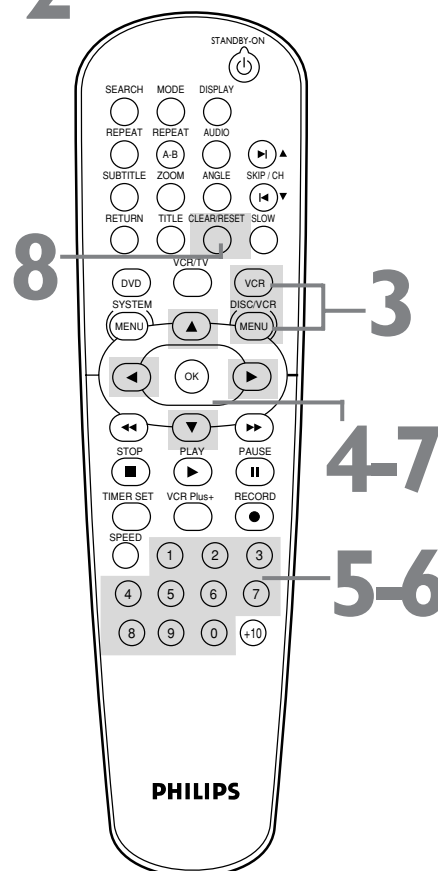

### Helpful Hints

- To check a User channel, press **DISC/VCR/MENU** until **MENU 2** appears. Press **▲** or **▼** to select **GUIDE CHANNEL MAP**, then press **▶**. If the channel is not on the screen, press **▶** until you reach the correct page.
- To erase a User channel, press **◀**. A pair of numbers will flash. Press **▲** or **▼** until the numbers flash. Press **◀** to delete the User channel. Press **CLEAR/RESET** to remove the menu.
- To correct a Guide channel, repeat steps 3-5 on this page. Then, press **▲**, **▼**, or the **Number** buttons to enter the correct number. Press **▶**, then press **CLEAR/RESET** to remove the menu.

## 42 Timer Recording with the VCR Plus+ Programming System

Follow these steps to set a timer recording with the PlusCode programming numbers in your TV guide. Before you begin:

- Set up the channels at the VCR (page 26-27).
- Set up the VCR Plus+ and Cable/TV channel numbers (pages 40-41).
- Set the clock (pages 28-29).
- Put a tape in the VCR.

**1** Press **VCR**.

**2** Press **VCR Plus+**.

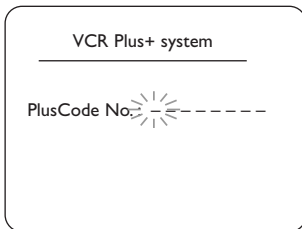

**3** Press **Number** buttons to enter the **PlusCode** programming number of the program you wish to record. Then, press **VCR Plus+**.

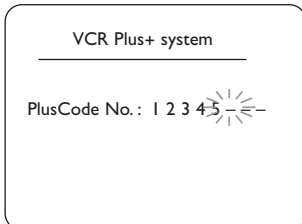

**4** Press **▲** or **▼** to select a **ONCE**, **DAILY**, or **WEEKLY** recording. Then, press **▶**.

- **ONCE:** The VCR will record a TV program on any day you choose, up to 12 months away.
- **DAILY:** The VCR will record a program every day from Monday to Friday – starting at the same time and recording for the same length of time.
- **WEEKLY:** The VCR will record a program on the same day, at the same time, and for the same length of time every week.

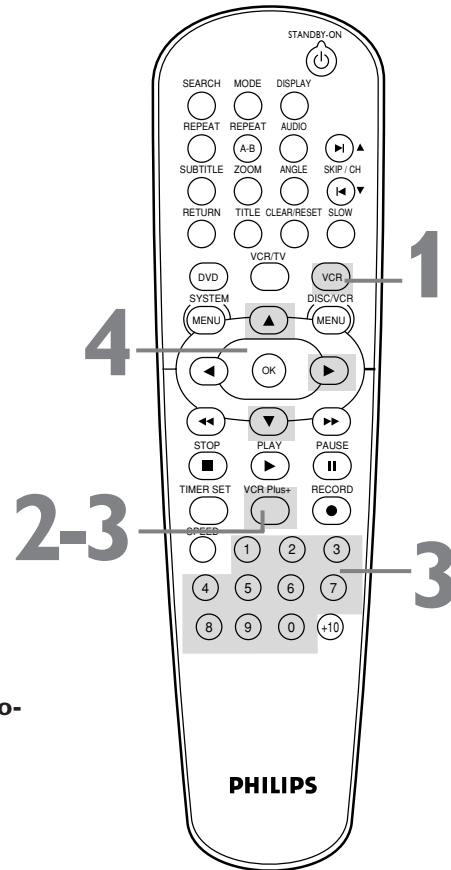
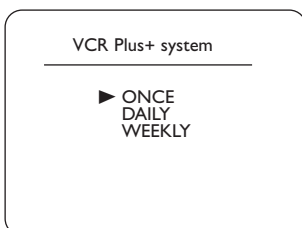

### Helpful Hints

- The number you entered may flash on the screen after step 3 if you enter an incorrect PlusCode programming number (for example, one that is too short). The previous screen will appear. Enter the correct PlusCode programming number.
- If the number you entered flashes on the screen after step 3, the timer recording you just programmed and another timer recording overlap. The current timer recording will not occur.
- You may use the VCR Plus+ Programming System to record programs on Cable TV channels up to channel 125.
- With ShowGuard, if the power fails for more than 30 seconds, programmed timer recordings will be restored when the clock is reset.

## Timer Recording with the VCR Plus+ Programming System (cont'd) 43

- 5** Press **▲** or **▼** until your desired tape speed appears. **(Example: SP)** There are cases in which the program information does not match your area. If the incorrect information appears, select the number you want to change using **◀**. Then, enter the correct numbers using **▲** or **▼**.

ONE TIME PROGRAM		
PROGRAM NUMBER	1	
DATE	05/04	SUN
START TIME	07:30	PM
END TIME	08:30	PM
CHANNEL	16	
REC SPEED	▶ SP	
	SP	
	SLP	

- 6** Press **CLEAR/RESET**.

- 7** Press **TIMER SET**. The DVD/VCR will turn off and the red RECORD TIMER light will appear on the front of the DVD/VCR. In some cases, the DVD/VCR will switch to DVD mode instead. You may use the DVD Player during a timer recording.

If you want to use the VCR until time for the recording, don't press **TIMER SET** until a few minutes before the recording should start. Or, press **TIMER SET** only when you know you won't be using the VCR anymore (until after the recording). When the **RECORD TIMER** light is on, you cannot put the DVD/VCR in VCR mode by pressing **VCR** or **SOURCE**. You must first press **TIMER SET** to cancel the timer recording temporarily. Then, you can use the VCR features again.

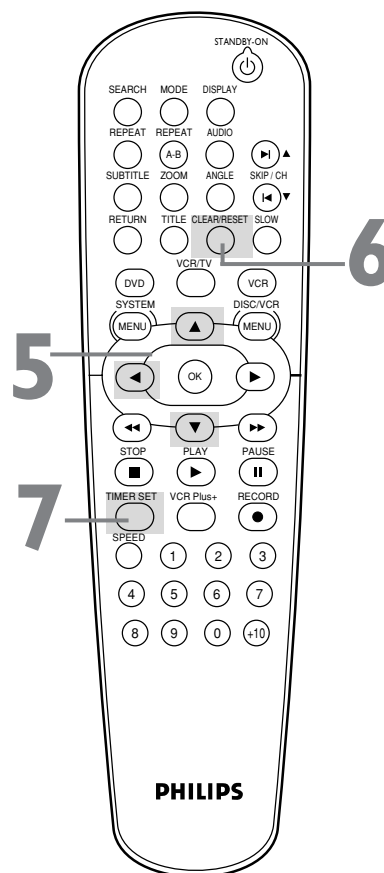

**Press TIMER SET  
for the recording.  
Insert a tape in the VCR.  
Leave the Cable Box/DBS on  
(if applicable).**

## 44 Repeat Play

Follow the steps below to play a videotape repeatedly.

### 1 Press VCR, then press DISC/VCR/MENU.

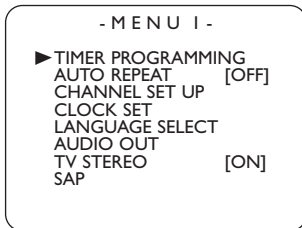

### 2 Press ▲ or ▼ to select AUTO REPEAT.

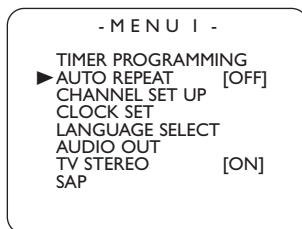

### 3 Press ► so ON appears next to AUTO REPEAT.

Tape playback will begin immediately. AUTO REPEAT ► will appear on the TV screen briefly.

(If you are fast forwarding or rewinding the tape, press CLEAR/RESET to remove the menu, then press PLAY ► to begin tape playback.)

The tape will play to the end, rewind, then play again. (TV programming will appear on the screen while the tape is rewinding.)

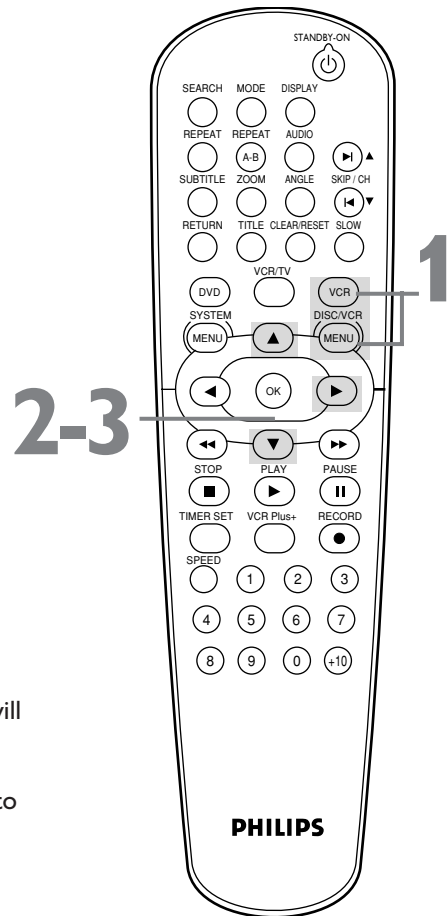
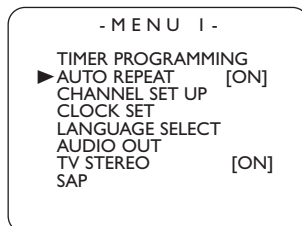

### Helpful Hint

- To cancel AUTO REPEAT, follow steps 1-2. At step 3, press ► so OFF appears beside AUTO REPEAT. Press CLEAR/RESET.

## Tape Counter 45

Follow the steps below to reset the VCR's real-time tape counter to zero at a tape location you want to refer to later.

**1** Press **VCR**, then **play**, **fast forward**, or **rewind** a tape to the location that you would like to refer to later. Press **STOP** ■ to stop the tape.

**2** Press **DISPLAY** to see the status display.

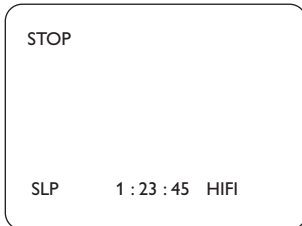

**3** While the counter is on the screen, press **CLEAR/RESET** to reset the counter to zero.

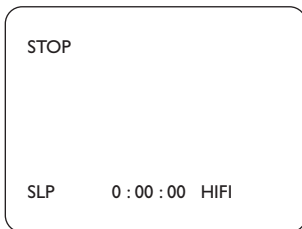

**4** When you later want to return to this point on the tape, press **DISPLAY** so you can see the counter (while tape play is stopped). Press ◀◀ or ▶▶. As the tape rewinds or forwards, watch the counter. When it reaches zero, press **PLAY** ▶ to play the tape.

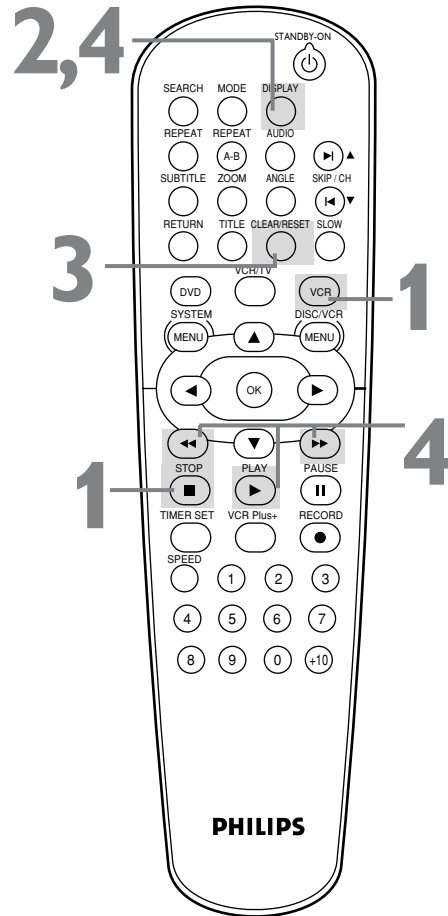

### Helpful Hints

- You may only set the counter to zero at one location at a time. Setting the counter to zero at a second location will erase the previous zero setting.
- If you remove the tape, the counter will reset to zero at the point at which you last stopped playback whenever you reinsert the tape.

## 46 Time Search, Index Search

### Time Search

Follow the steps below to search forward or backward on a tape a specific length of time. There must be a tape in the cassette compartment.

- 1 Press **VCR**, then press **SEARCH** until the **TIME SEARCH** screen appears.

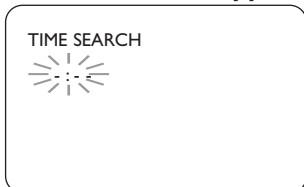

- 2 Within 30 seconds, press **▲** or **▼** until your desired length of time appears. Or, press and hold **▲** or **▼** until you reach the desired length of time. You can set a Time Search for up to 9 hours and 59 minutes (9:59).

- 3 Within 30 seconds, press **◀** (for a reverse search) or **▶** (for a forward search). The VCR begins rewinding or fast forwarding the tape. When the tape finishes rewinding or fast forwarding the time you specified, playback will begin.

The time will count down beneath TIME SEARCH during the search.

If the end of the tape is reached during the search, the search will stop and the tape may rewind. *Details are on pages 46-48.*

### Index Search

An Index Mark is made automatically at the beginning of each recording. Essentially, an Index Mark is a "bookmark." Find the start of a recording by following these steps.

- 1 Press **VCR**, then press **SEARCH** until the **INDEX SEARCH** screen appears.



- 2 Within 30 seconds, press **▲** or **▼** until the number of programs you want to skip appears beneath INDEX SEARCH. Include the current program in your number.

- 3 Within 30 seconds, press **◀** (for a reverse search) or **▶** (for a forward search). When the tape finishes rewinding or forwarding, playback will start. The program numbers will count down beneath INDEX SEARCH during the search. If the end of the tape is reached during the search, the search will stop and the tape may rewind. *Details are on page 48.* Recordings should be at least one minute long in SP speed, two minutes in LP, and three minutes in SLP. Otherwise, the Index Mark will not be available. *Details on tape recording speeds are on page 76.*

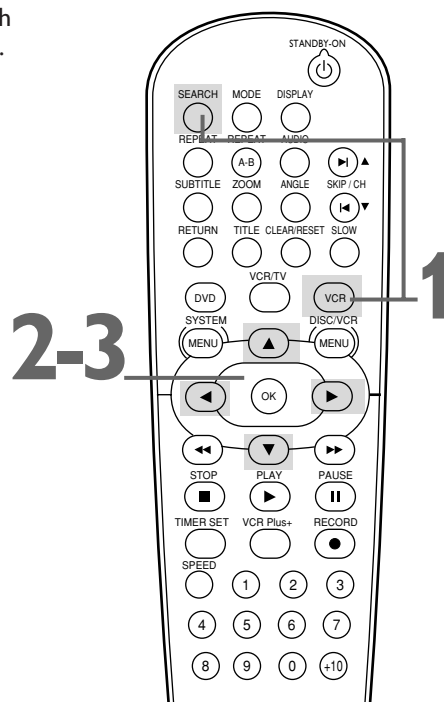
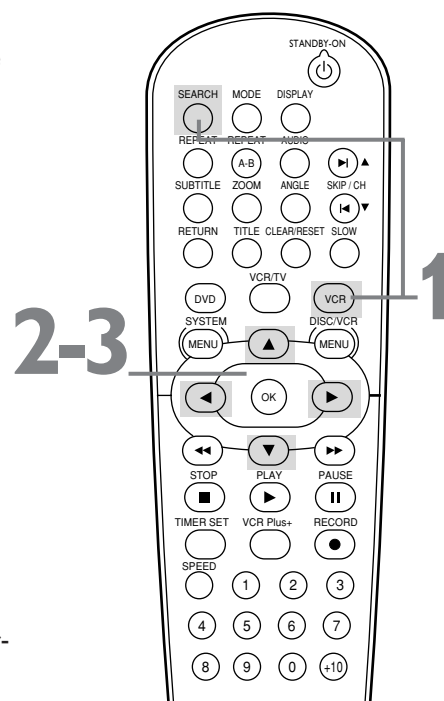

#### Helpful Hints

- Time Search and Index Search are not available during recording.
- To remove a Search display, press **CLEAR/RESET**.
- To cancel a search, press **STOP** ■.

## Special Effects Playback 47

- Before you begin, press VCR so the green VCR light appears on the front of the DVD/VCR.

### Forward and Reverse Searching (SP/LP/SLP)

- 1 During tape playback, press and release **▶▶** or **◀◀**. A fast forward or reverse picture search will begin.
- 2 To return to playback, press **▶**.

### Super High Speed Searching (LP/SLP)

- 1 During tape playback, press **▶▶** or **◀◀**, then press **again**. The search speed will increase. Repeatedly pressing **▶▶** or **◀◀** will switch between regular and high speed searching.
- 2 To return to normal playback, press **▶**.

### Viewing a Still Picture

- 1 During tape playback, press **PAUSE** **||**. A still picture will appear on the screen.
- 2 To advance the still picture one frame at a time, press **PAUSE** **||** repeatedly.
- 3 To release the still picture and return to playback, press **▶**.

### Viewing a Slow Motion Picture

- 1 During tape playback, press **SLOW**. The tape will play in slow motion.
- 2 To return to normal playback, press **▶**.

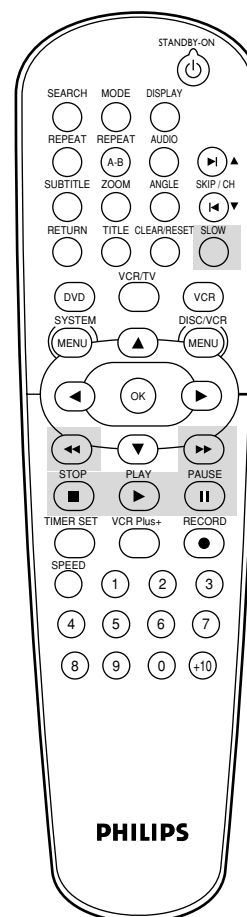

#### Helpful Hints

- Slow and Still modes will switch to Stop mode after five minutes to protect the DVD/VCR and the tape from damage.
- SP/LP/SLP means this feature will work with tapes recorded in Standard Play, Long Play, or Super Long Play. LP/SLP means this feature will work with tapes recorded in Long Play or Super Long Play. Tape speed details are on page 76.

## 48 Automatic Operation Features

The following tape features are available in VCR mode. Press VCR so the green VCR light is on, if necessary.

### Automatic Playback

When you put a tape in the DVD/VCR, the power will come on. If the tape's record tab is missing, playback will begin.

If a timer recording is set and the RECORD TIMER light is flashing, the power will not come on automatically when you insert a tape with the record tab intact.

If a timer recording is set and the RECORD TIMER light is flashing, the DVD/VCR will eject the tape if the record tab is missing.

### Automatic Rewind, Eject

When a tape is played, fast forwarded, or recorded to its end, the tape will rewind to the beginning, stop, and eject.

This feature does not operate if AUTO REPEAT is ON. *Details are on page 44.*

### Tape Eject

A tape can be ejected with the DVD/VCR power on or off (but the DVD/VCR must be plugged in).

If a timer recording is set and the RECORD TIMER light is on, pressing STOP/EJECT ▲ will turn on the DVD/VCR and/or cancel the timer recording. The RECORD TIMER light will turn off. Press STOP/EJECT ▲ again to remove the tape. Remember to insert a tape and press TIMER SET to reset the timer recording.

### Automatic Tracking Adjustment

The VCR adjusts tracking automatically to give you the best possible picture quality. With some recordings, however, you may get a better picture using manual tracking (see below).

### Manual Tracking

To manually adjust the tracking during normal playback and slow motion playback of a videotape, press SKIP▶/CH▲ or SKIPI◀/CH▼ on the remote.

Tracking will return to Automatic Tracking when you press STOP ■ or insert a tape.

Furthermore, you can press SKIP▶/CH▲ or SKIPI◀/CH▼ to remove vertical jitter in a Still picture.

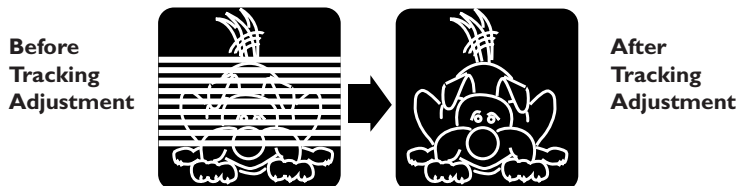



## Multi-Channel Television Sound 49

.....  
Your DVD/VCR can play tapes recorded in Hi-Fi (high fidelity) stereo, which produces a crisp, clear sound from the left and right audio channels. Your DVD/VCR also can play tapes recorded in a second audio (usually, that means your program is recorded in a second language). Of course, your DVD/VCR will play tapes recorded in monaural (single-source) sound as well.

Your DVD/VCR also will record a video cassette in Hi-Fi stereo or in second audio, so when you play that tape on the DVD/VCR, it will be in stereo or second audio.

Read the directions on this page to familiarize yourself with the stereo and second audio setups. Then follow the directions on page 50 to record in stereo or second audio, or follow the directions on page 51 to play tapes recorded in Hi-Fi stereo.

### Understanding Displays

When you watch TV channels through the DVD/VCR, portions of the display shown below will appear when you press DISPLAY twice.

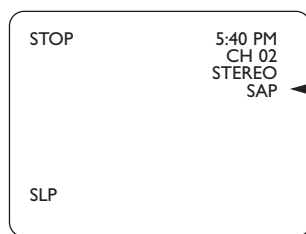

If SAP or STEREO appears, the program is available in second audio or stereo. Even though a program is available in second audio or stereo, you must program the DVD/VCR to receive or record the program. Follow the directions on page 50.  
This display is not available during tape playback.

To play programs in stereo, connect the DVD/VCR to a Stereo or TV as described on pages 11 and 14. You will use the red and white AUDIO OUT jacks on the DVD/VCR.

## 50 Multi-Channel Television Sound (cont'd)

To set the DVD/VCR to receive programs in stereo or second audio, follow these steps.

### 1 Press VCR, then press DISC/VCR/MENU.

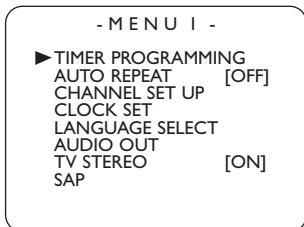

### 2 Press ▲ or ▼ to select TV STEREO or SAP (Second Audio Program). Press ▶ so ON appears beside your selection.

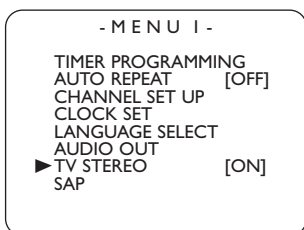

### 3 Press DISC/VCR/MENU to remove the menu.

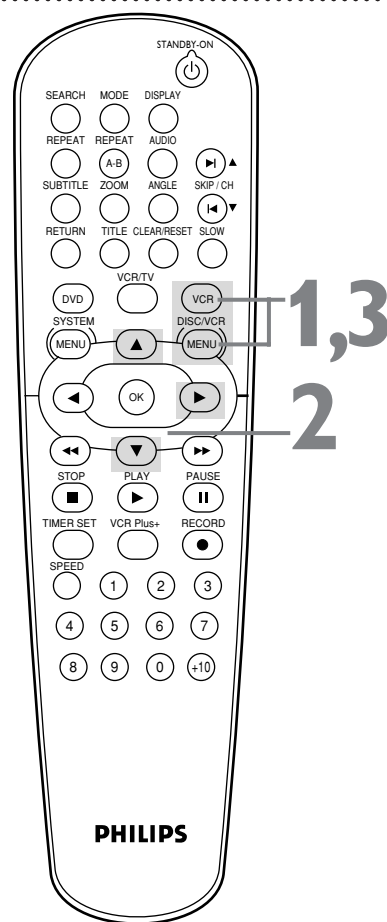

### Helpful Hints

- You can only receive and record in stereo or second audio programs that are broadcast in stereo or second audio. You can only play in stereo or second audio tapes that were recorded in stereo or second audio. Please see page 49 to determine if the program is in stereo or second audio.
- If SAP is ON but the program is not broadcast in Second Audio, you will hear and record the program in normal audio.

## Hi-Fi Stereo 51

Multi-Channel Television Sound system broadcasts are recorded in Hi-Fi stereo. To play in Hi-Fi stereo the tapes recorded in Hi-Fi stereo, follow these steps.

### 1 Press VCR, then press DISC/VCR/MENU.

```

- MENU I -
▶TIMER PROGRAMMING
  AUTO REPEAT [OFF]
  CHANNEL SET UP
  CLOCK SET
  LANGUAGE SELECT
  AUDIO OUT
  TV STEREO [ON]
  SAP
  
```

### 2 Press ▲ or ▼ to select AUDIO OUT. Then, press ▶.

```

- MENU I -
  TIMER PROGRAMMING
  AUTO REPEAT [OFF]
  CHANNEL SET UP
  CLOCK SET
  LANGUAGE SELECT
  ▶AUDIO OUT
  TV STEREO [ON]
  SAP
  
```

### 3 Press ▲ or ▼ to select HIFI. ON will appear beside HIFI.

```

AUDIO OUT
▶HIFI [ON]
MONO
  
```

### 4 Press DISC/VCR/MENU to remove the menu.

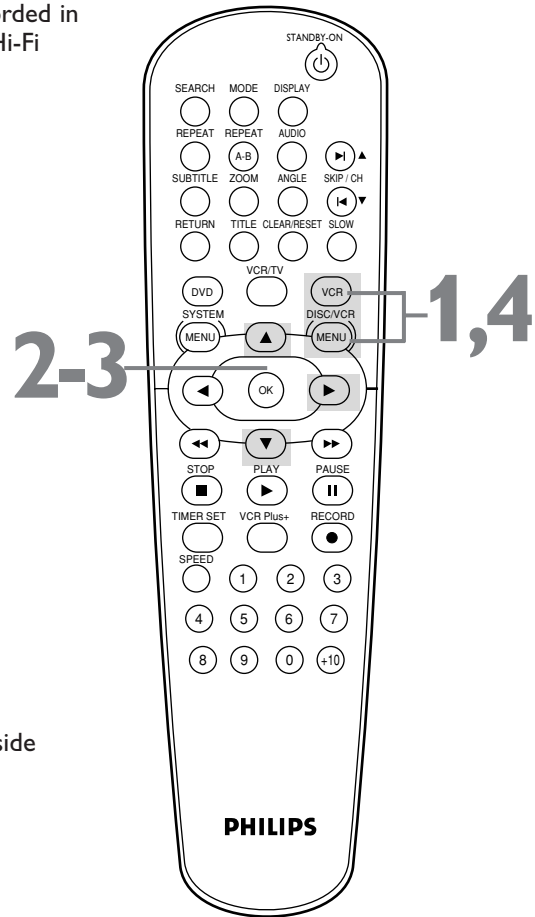

#### Helpful Hints

- Programs are recorded in both Hi-Fi stereo sound and in monaural sound.
- The audio level of a tape recorded in Hi-Fi stereo will differ from the audio level of a tape not recorded in Hi-Fi stereo.
- You can change to MONO if you want monaural audio playback. Follow steps 1-2, then press ▲ or ▼ to select MONO. Press DISC/VCR/MENU. HIFI will disappear from the status display.
- If you play non-Hi-Fi tapes while AUDIO OUT is set to HIFI, HIFI will not appear on the status display. The tape will play in monaural sound.

**Please see additional notes on page 81.**

## 52 DVD Disc Menus

DVDs contain menus that describe the contents of the DVD or allow you to customize DVD playback. For example, the menu may offer choices for subtitle languages, special features, or scene selection. To use the DVD Disc menu and select playback features, follow these steps.

- 1** Press **DVD** to put the DVD/VCR in DVD mode.
- 2** Press **DISC/VCR/MENU**. The DVD's main Disc menu will appear.
- 3** Press **▲, ▼, ◀, or ▶** to select an item, then press **OK**. Continue this process to set up all the features you want.

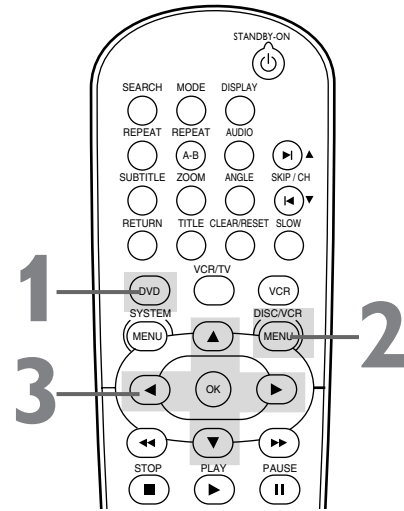

### Using the Title Menu

Some DVDs have a Title Menu, which lists the Titles available on the DVD. Use the Title Menu to start playback at a specific Title.

- 1** Press **DVD**.
- 2** Press **TITLE**. The Title menu will appear. If a Title menu is not available, the "X" may appear on the TV screen. Or, if the DVD only has a main Disc menu as described above, it may appear when you press TITLE.
- 3** Press **▲, ▼, ◀, or ▶** to select a Title, then press **OK**. Playback will begin at the Title you selected.

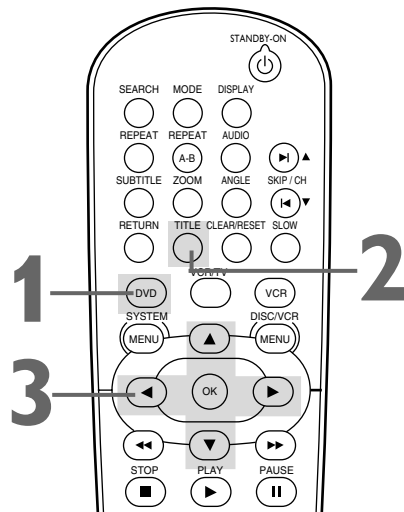

#### Helpful Hints

- Menus vary among DVDs. Follow the information accompanying the DVD.
- Not all DVDs have Title menus.
- Some DVDs may refer to Chapters as "scenes." Some DVDs may refer to the Title Menu as the "scene index."
- The TITLE button will not be active with all DVDs.

## Fast Forward/Reverse Search 53

**1 Press DVD** to put the DVD/VCR in DVD mode. The red DVD light will appear on the front of the DVD/VCR.

**2 During playback, press ►► or ◀◀.**  
Use ►► for a forward search. Press ◀◀ for a reverse search.

- During DVD playback, pressing ►► or ◀◀ will forward or reverse the picture at two, eight, 50, or 100 times the normal playback speed. An ◀◀ 2, ◀◀ 8, ◀◀ 50, or ◀◀ 100 will appear briefly on the TV screen to indicate reverse searching. Or, ►► 2, ►► 8, ►► 50, or ►► 100 will appear briefly on the TV screen to indicate fast forward searching. Sound will be muted during searching.
- During Audio CD playback, you may search only at 16 times the normal playback speed. An ◀◀ 16 or ►► 16 will appear briefly on the TV screen. Sound will be intermittent during searching on an Audio CD.
- During MP3 playback, you can search at only eight times the normal speed. An ◀◀ 8 or ►► 8 will appear briefly on the TV.

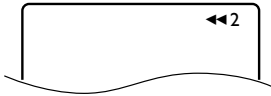

**Example: Playing a DVD in reverse at twice the normal playing speed.**

**3 Press PLAY ► to return to normal playback.**

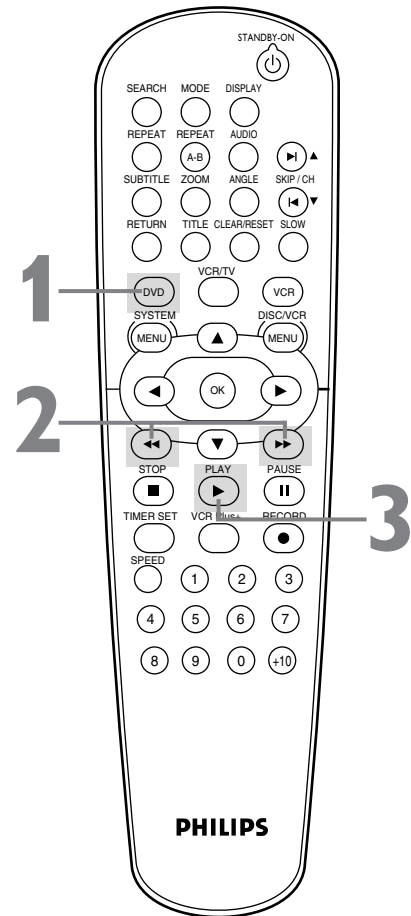

## 54 Title/Chapter Playback, Specific Time Playback

### Specific Title/Chapter Playback

- 1** With a DVD in the DVD/VCR, press **DVD**.
- 2** During DVD playback, press **SEARCH** until CH (for Chapter) or TT (for Title) appears on the TV screen. The number of available Titles or Chapters will appear at the right ( /4, for example).
- 3** Enter the Title or Chapter number using the **Number buttons**. The selected Title or Chapter will start to play.

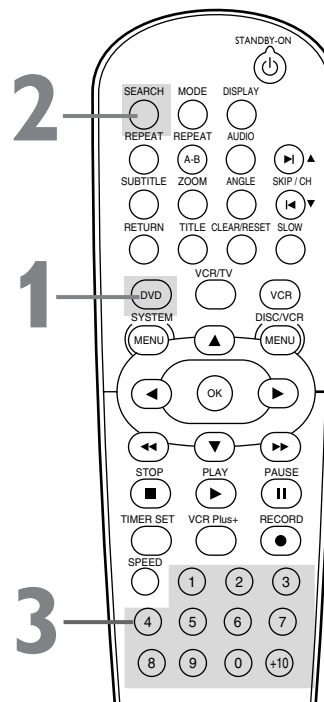
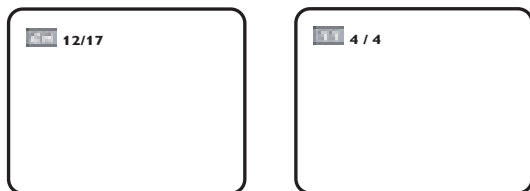

### Specific Time Playback

- 1** Press **DVD** to put the DVD/VCR in DVD mode.
- 2** During DVD or Audio CD playback, press **SEARCH** until the Time Search display appears.

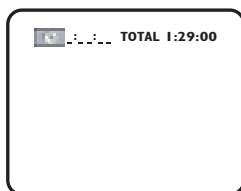

- 3** Within 30 seconds, use the **Number buttons** to enter the elapsed playing time (of the Track or Title) at which you want playback to begin. Enter the time in hours, minutes, and seconds. Within a few seconds, playback will start at the specified time.
  - Example: 1 hour, 23 minutes, and 30 seconds  
1 → 2 → 3 → 3 → 0
  - Make sure the time you enter is within the total time of the current Title or Track. If it is not, the time space will clear and playback will continue at its current point. The total time available in the current Track or Title will appear in the Time Search display.
  - If you make a mistake entering the time, press **CLEAR/RESET** to clear the time area. Enter the correct information.

- 4** Press **OK**.

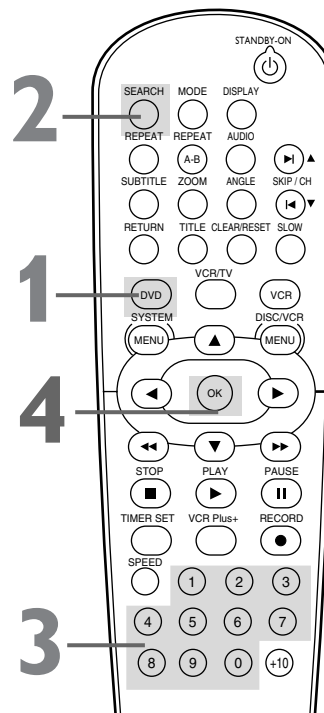

#### Helpful Hint

- Title/Chapter playback is not available with some DVDs.

## Track Playback 55

There are three ways to begin playback on an Audio CD at a specific Track: Use the Number buttons, the SEARCH button, or SKIP▶/CH▲ and SKIP◀/CH▼.

- Before you begin, press DVD so the red DVD light appears on the front of the DVD/VCR.

### A

#### Using the Number Buttons

Press the Number buttons to enter a Track number. Playback will start at the selected Track.

For Tracks 10 and above, press the +10 button so the Search display (TR \_\_) appears on the TV. Press the Number button of the first digit, then press the Number button of the second digit. For example, to play Track 26, press +10, then Number 2, then Number 6.

For single-digit Tracks (1-9), press a single Number button.

If you enter a Track number that is not available on the Disc, playback will not begin (or the current Track will continue to play).

### B

#### Using SEARCH

Press SEARCH so the Track Search display (TR) appears.

Within 30 seconds, press the Number buttons to select the Track number. Playback will begin at the selected Track. For a single-digit Track (1-9), enter a zero first. For example, to play Track 5, press 0, 5. You do not have to use the +10 button in Search Mode.

### C

#### Using SKIP▶/CH▲ or SKIP◀/CH▼

During playback, press SKIP▶/CH▲ to skip the current Track and move to the next Track. The Track number will appear briefly on the DVD/VCR display panel.

During playback, press SKIP◀/CH▼ to return to the beginning of the current Track or press repeatedly to go to previous Tracks. The Track number will appear briefly on the DVD/VCR display panel.

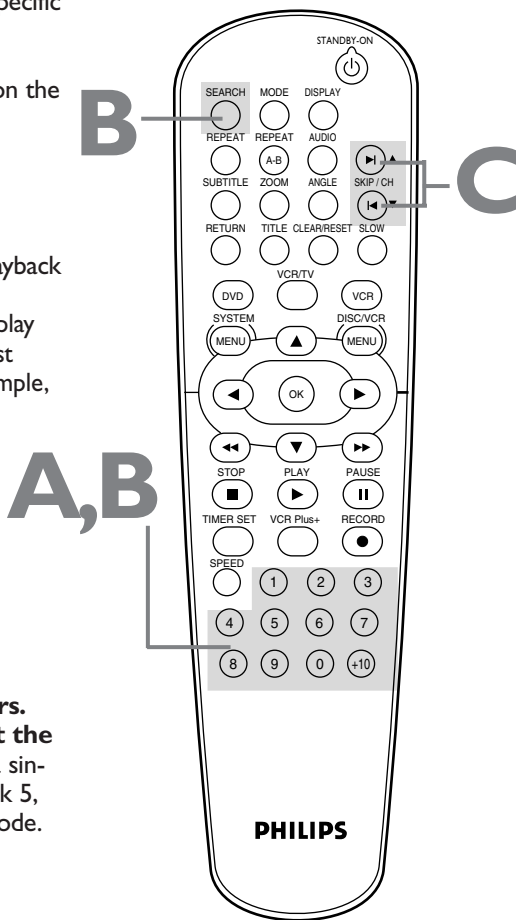

PHILIPS

#### Helpful Hint

- You cannot use SKIP▶/CH▲ to go from the last Track on the Disc to the first Track.

## 56 Paused and Step-by-Step Playback, Resume

### Paused and Step-by-Step Playback

- 1** Press **DVD**.
- 2** During **DVD or Audio CD playback, press PAUSE** **||**. Play will pause and the sound will be muted.
- 3** When playing a **DVD, press PAUSE** **||** repeatedly to see the picture advance one frame (or step) at a time. The sound will remain mute. Pressing **PAUSE** **||** repeatedly during Audio CD, MP3, or JPEG playback will have no effect.
- 4** Press **PLAY** **▶** to resume playback.

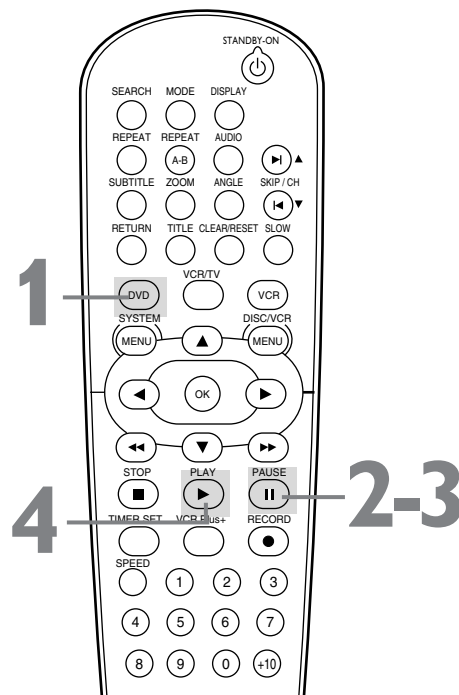

### Resume

- 1** Press **DVD**.
- 2** Press **STOP** **■** during **DVD or Audio CD playback**. In a few seconds, the following Resume message will appear on the TV screen. (The file list will appear during MP3 or JPEG playback.)

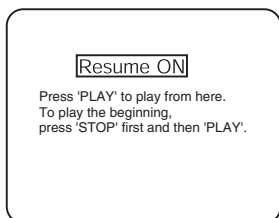

- 3** Press **PLAY** **▶**. In a few seconds, play will resume from the point at which it stopped last. You can resume play at the same point even if you turn off the DVD/VCR, then turn it on again later. However, opening the disc tray will cancel the Resume feature. Play will start at the beginning the next time you insert the Disc.
   
To cancel Resume and start playing the Disc from the beginning, press **STOP** **■** a second time while playback is stopped. The Stop symbol (■) will appear briefly on the TV screen. Press **PLAY** **▶** to start playing the Disc from the beginning.

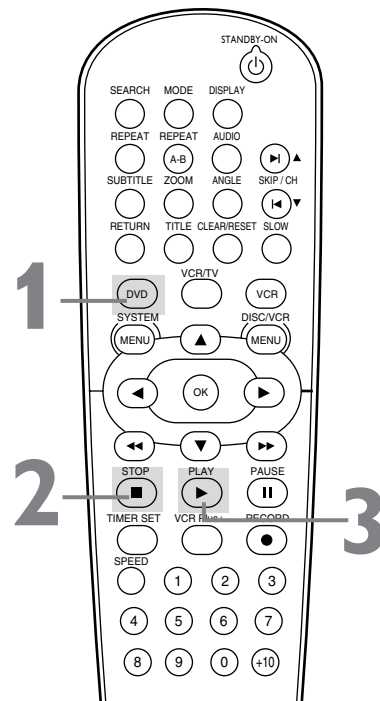



## Repeat, A-B Repeat 57

### Repeat

- 1** Press **DVD** to put the DVD/VCR in DVD mode.
- 2** During **DVD or Audio CD playback**, press **REPEAT** until the repeat mode you want appears on the TV. On a DVD, select **CHAPTER**, **TITLE**, or **OFF**. On an Audio CD, select **TRACK**, **ALL** (all Tracks on the Disc), or **OFF**. Selecting a new Track, Chapter, or Title will cancel repeat playback.



Example: Repeat a DVD Chapter



Example: Repeat an Audio CD Track

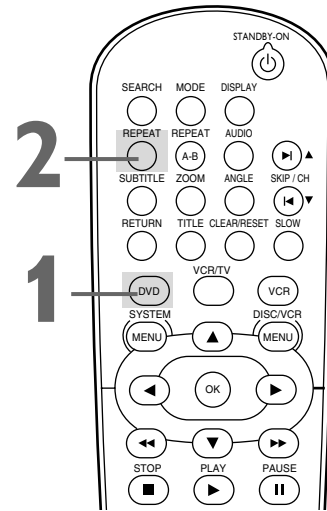

### A-B Repeat

Follow these steps to play a section of a DVD or Audio CD repeatedly.

- 1** Press **DVD**.
- 2** Press **PLAY** ► to play the Disc to the point at which you want repeated playback to begin.
- 3** Press **A-B REPEAT** to set the starting point (A). ◀ A - will appear on the TV screen.
- 4** Play or fast forward the Disc to the point at which you want repeated playback to end, then press **A-B REPEAT** again. ◀ A-B will appear on the TV. The section will begin to play repeatedly.
- 5** To cancel **A-B Repeat**, press **A-B REPEAT**. ◀ OFF will appear on the TV screen. Regular playback will resume.

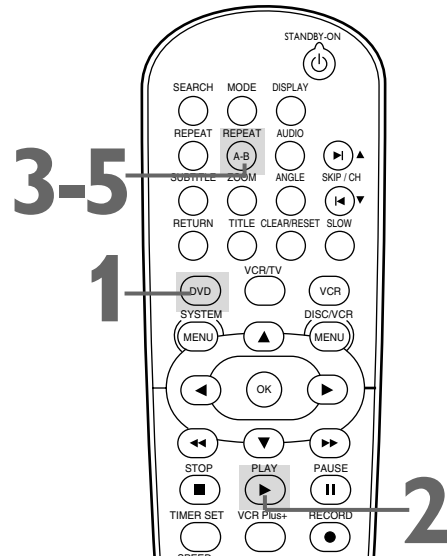

#### Helpful Hints

- Repeat playback and A-B Repeat are not available with all Discs.
- The entire A-B Repeat section must be within a single Title or Track. If you do not enter Point B before the end of the Track or Title is reached, the end of the Track or Title will become Point B automatically.
- Point B must be later on the Disc than Point A.

## 58 Markers

Use Markers to remember your favorite places on an Audio CD or DVD. To set the Markers, follow these steps.

- Before you begin, place the DVD/VCR in DVD mode. Press DVD so the red DVD light appears on the front of the DVD/VCR.

- 1 Play the Disc to within 30 seconds prior to the point at which you want to set the Marker. **During playback, press SEARCH until the Markers appear at the top of the TV screen.**

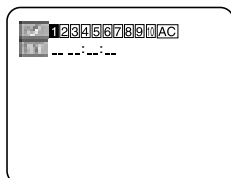

- 2 Within 30 seconds, press ◀ or ▶ to select a Marker (1-10). Make sure \_ : \_ : \_ appears beneath the number.

- 3 Let the Disc play to the point at which you want to set the Marker (up to 30 seconds away). When the Disc reaches the point you want to remember, press OK. The Title number and elapsed playing time (DVD) or Track number and its elapsed playing time (Audio CD) will appear.

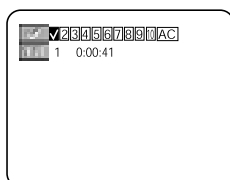
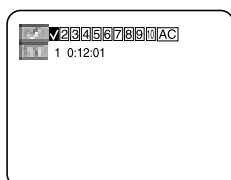

- 4 To return to a Marker during playback, press SEARCH until you see the Markers. Press ◀ or ▶ to choose the Marker you want, then press OK. Disc play will continue from the marked point.

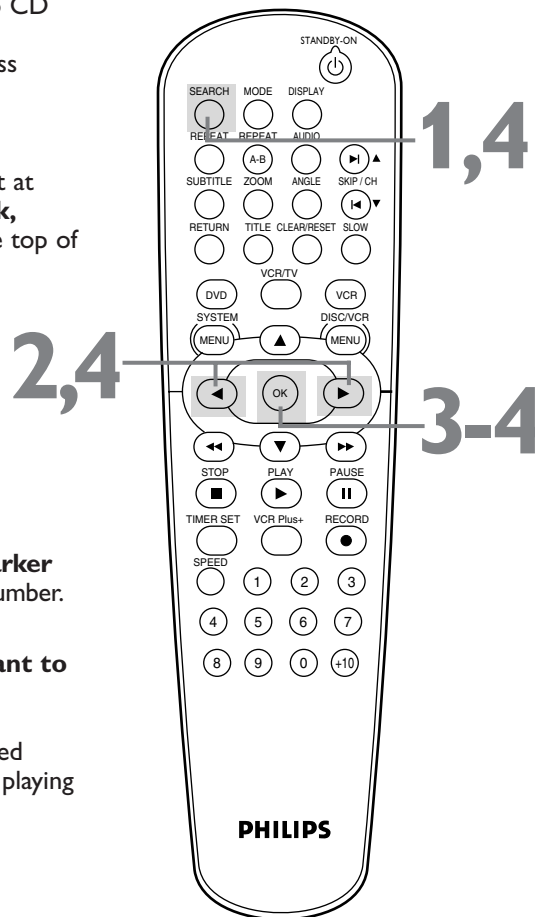

### Helpful Hints

- Opening the disc tray or turning off the DVD/VCR will erase all the Markers.
- To erase a single Marker, press SEARCH until you see the Markers. Press ◀ or ▶ to select a Marker. Press CLEAR/RESET. Press RETURN or SEARCH to remove the display.
- To erase all the Markers, press SEARCH until you see the Markers. Press ▶ to select AC, then press OK. Press SEARCH or RETURN to remove the display.

## Subtitles, Camera Angles 59

### Subtitles

You can select a language for DVD subtitles during playback. You can select only languages that are available on the DVD.

**1** Press DVD.

**2** During playback, press **SUBTITLE** to select a subtitle language. The number of available languages appears at the right of the subtitle display. In the example below, six languages are available ( / 6). After a few seconds, the subtitles will appear.

Or, press SUBTITLE to turn off subtitles.



**Example: English as first of six available subtitles**

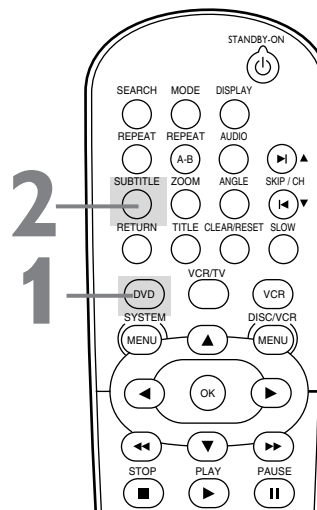

### Camera Angles

Some DVDs contain scenes recorded from different angles. The camera angle will not change if the DVD does not contain sequences recorded from different camera angles.

**1** Press DVD.

**2** During playback, press **ANGLE** to select a different angle. The number of available angles appears at the right of the Angle display. In this example, eight angles are available ( / 8).

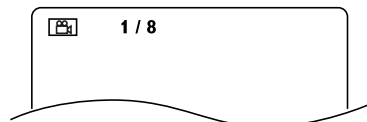

**Example: Angle 1 of eight available angles**

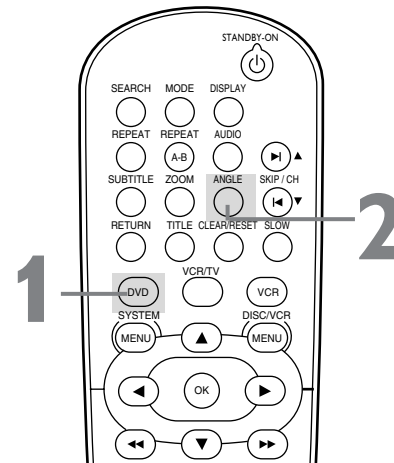

### Helpful Hints

- On some DVDs, you must select a subtitle language in the Disc menu.
- If the language does not appear after pressing SUBTITLE several times, the Disc does not have subtitles in that language.
- Opening the disc tray will cancel your subtitle setting.
- If the current portion of the Disc has multiple camera angles,  will appear on the TV screen. ANGLE ICON must be ON. Details are on pages 68-69.

## 60 Parental Controls Password

Parental Controls prevents viewing of DVDs that exceed your rating limits. This feature will not limit viewing if the DVD is not rated or coded. Check your DVDs and settings before letting children access the DVD/VCR. Follow these steps to change your password.

**1** Press **DVD** to put the DVD/VCR in DVD mode. The red DVD light will be on. Press **STOP** to stop Disc playback.

**2** Press **SYSTEM/MENU**.

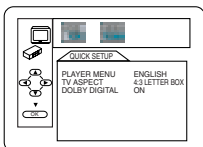

**3** Press **▶** to select **CUSTOM**, then press **OK**.

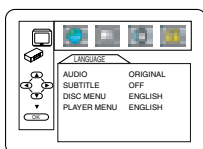

**4** Press **▶** to select **🔒** (the lock), then press **OK**. The first time you set a password, this menu will appear.

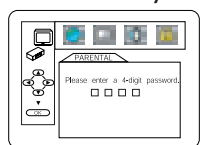

Press the **Number** buttons to enter a **four-digit password**. The password will appear on the screen. Write it down so you don't forget it.

Press **OK**. You are finished! Go to step 7.

If you have set a password before, this menu will appear.

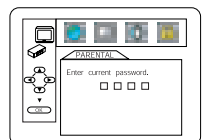

Press the **Number** buttons to enter your **current four-digit password**. Asterisks (\*) will appear instead of your password. This protects its identity.

**5** Press **▼** to select **CHANGE**, then press **OK**.

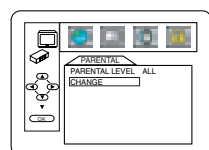

**6** Press the **Number** buttons to enter a **four-digit password**. The password numbers will appear on the screen. Write down the password so you will not forget it. Press **OK**. The previous menu will reappear.

**7** Press **SYSTEM/MENU** to remove the menu.

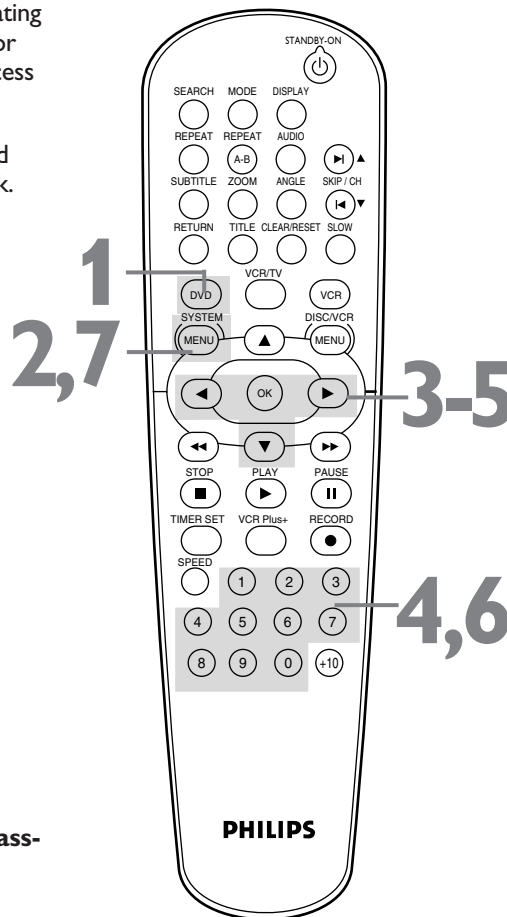

### Helpful Hints

- The default password is 4737. If you forget your password, press Number buttons 4, 7, 3, 7 at step 4. You will be prompted to enter a new four-digit password. Use the Number buttons to enter a new four-digit password, then press OK. PARENTAL LEVEL will reset to ALL. See page 61 to reset PARENTAL LEVEL as you desire.
- A power failure will not erase your password.

# Parental Levels 61

Follow these steps to set the rating level for your DVDs. DVDs whose ratings exceed the level you set will not play.

**1** Press **DVD** to put the DVD/VCR in DVD mode. The red DVD light will be on. Press **STOP** to stop Disc playback if necessary.

**2** Press **SYSTEM/MENU**.

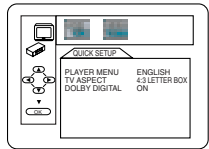

**3** Press **▶** to select **CUSTOM**, then press **OK**.

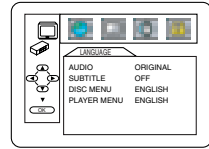

**4** Press **▶** to select **LOCK** (the lock icon), then press **OK**.

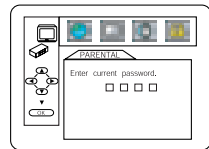

**5** Press the **Number** buttons to enter your four-digit password.

**6** Press **▲** or **▼** to select **PARENTAL LEVEL**, then press **OK**.

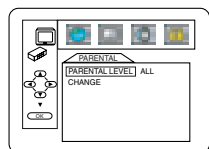

**7** Press **▲** or **▼** to select a level, then press **OK**. The rating levels continue on two menu screens. Press **▲** or **▼** repeatedly to move to the next or previous screen to find the rating level you want.

After making your selection, the previous menu will appear. The level you selected will appear beside PARENTAL LEVEL.

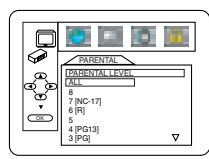

**8** Press **SYSTEM/MENU** to remove the menu.

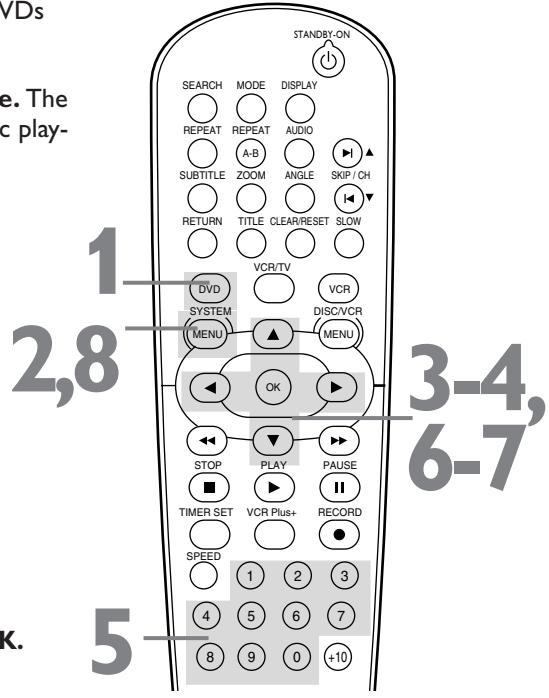

## RATING EXPLANATIONS

- ALL - Parental Controls is inactive; all discs can play.
- 8 - Adult material
- 7 - NC-17 - Not appropriate for children under 17
- 6 - R - Restricted; parental approval required for viewers under 18.
- 4 - PG13 - Unsuitable for children under 13
- 3 - PG - Parental Guidance suggested.
- 1 - G - General Audience; recommended for all ages.

## Helpful Hints

- When you try to play a DVD whose rating exceeds the level you set, an on-screen message will indicate the DVD cannot play. Remove the DVD, then set PARENTAL LEVEL to ALL. Reload the DVD and begin playback. Some DVDs may let you enter your four-digit password to begin playback. Follow the on-screen messages as prompted.
- You cannot use the default password (4737) to play a DVD.

## 62 Audio Language, Stereo Sound Mode

### Audio Language

You can select a language for DVDs during playback if multiple languages are available.

- 1** Press **DVD** to put the DVD/VCR in DVD mode if necessary. The red DVD light will be on.
- 2** During DVD playback, press **AUDIO** repeatedly to choose one of the available languages. The new audio will be heard. The display will disappear after about five seconds. The Audio display may show if the DVD has Dolby Digital or multi-channel (5.1 CH) sound or its sampling rate (48 k, for example). The number of available languages appears after the “ / ” at the right of the display ( /3, for example).

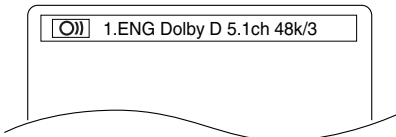

Example: English audio

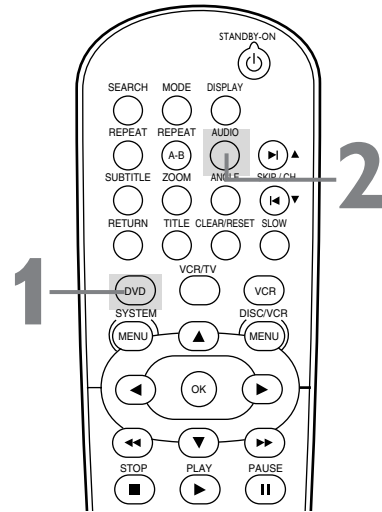

### Stereo Sound Mode

If you connected the DVD/VCR to a Stereo or TV using the COAXIAL DIGITAL AUDIO OUT jack as described on page 15, you cannot adjust Stereo Sound Mode. Otherwise, adjust Stereo Sound to determine whether you will hear the left channel, the right channel, or both channels (stereo) during Audio CD playback.

- 1** Press **AUDIO** during Audio CD playback to choose **STEREO**, **L-CH**, or **R-CH**.

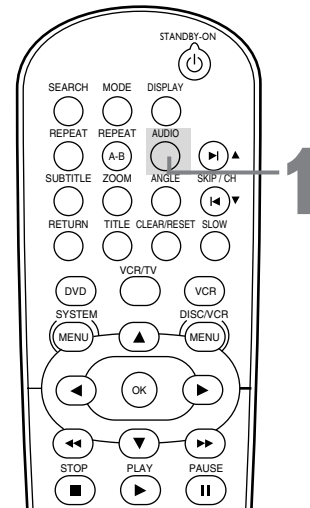
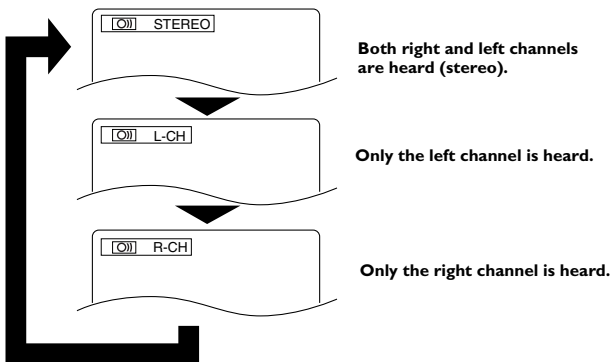

### Helpful Hints

- If a language is not available after pressing **AUDIO** several times, the DVD does not have that language.
- Some DVDs only let you change the language in the Disc menu.
- Audio languages may be abbreviated (such as **ENG** for English). Or, three dashes (---) may appear instead of an abbreviation.
- You cannot adjust the Stereo Sound Mode when Virtual Surround is active. Details are on page 74.

## DVD Slow Motion, Zoom 63

### Slow Motion

- 1** Press **PAUSE** during DVD playback.
- 2** Press **▶▶** or **◀◀**. Slow motion playback will begin. Press **▶▶** or **◀◀** repeatedly during slow motion playback to play the DVD forward or backward at 1/16, 1/8, or 1/2 the normal speed.



**Example: Playing a DVD forward at half the normal speed.**

- 3** Press **PLAY** to return to normal playback.

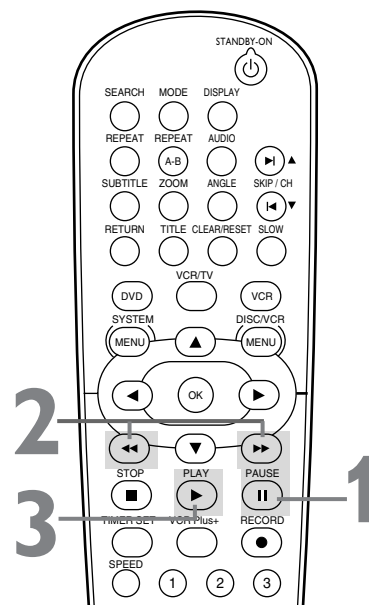

### Zoom

You can enlarge the DVD picture to two or four times larger than normal.

- 1** Press **ZOOM** during playback or when play is paused. The picture will appear twice as large. Press **ZOOM** again to make the picture four times as large as normal. Either x2 or x4 will appear beside the zoom icon on the TV screen.
- 2** While the picture is enlarged, press **▲**, **▼**, **◀**, or **▶** to move the zoomed image up, down, left, or right. The gray box with an inner blue box that shows during Zoomed playback is the position guide. To remove it or show it, press **OK**. The position of the blue box inside the gray box indicates the position of the zoomed image within the overall picture.



- 3** To return the picture to normal, press **ZOOM**.

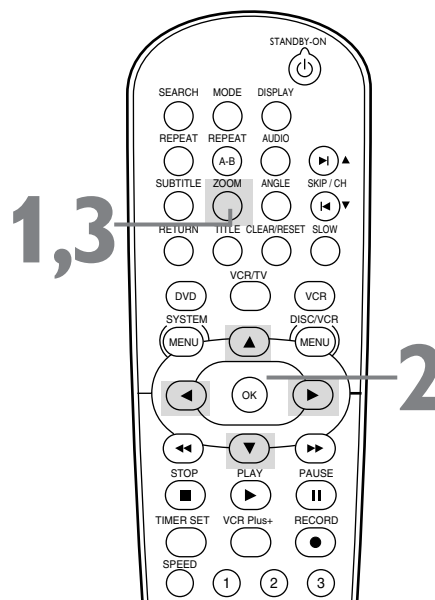

#### Helpful Hints

- The sound will be mute during slow motion playback.
- The **SLOW** button on the remote does not activate slow motion of DVDs.
- The x4 zooming is not active with some Discs. Only x2 zooming is available for JPEGs.

## 64 Programmed Playback

You may determine the order in which Audio CD Tracks will play. You also can program MP3 or JPEG files to play in a special order. To set a Program, follow these steps.

- 1 Press DVD.**
- 2 While playback is stopped, press MODE.**  
The PROGRAM screen will appear.

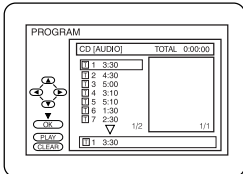

Audio CD example

- 3 Press ▲ or ▼ to select a track you want to play, then press OK.** Press CLEAR/RESET to erase the last Track in the Program if you make an error. Repeat this step until you have selected all the Tracks you wish to play in the Program.
- 4 Press PLAY ►.** The Tracks will play once in the order you set. Turning off the DVD/VCR or opening the disc tray will erase the Program.

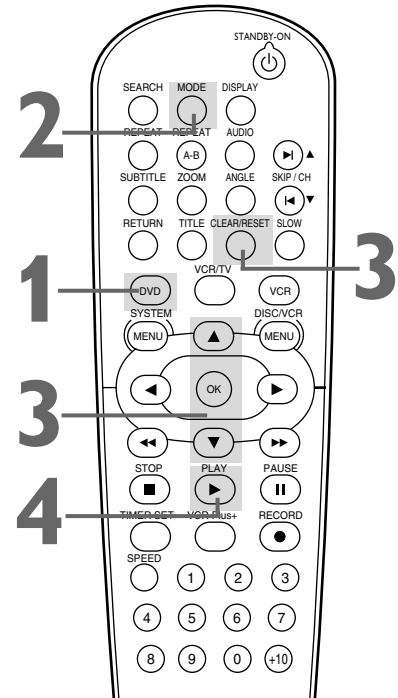

### Helpful Hints

- You cannot use the Number buttons or SEARCH to select another Track while playing a Program. Use SKIP►|CH▲ or SKIP◄|CH▼ to select other Tracks within the Program.
- You cannot combine random playback with programmed playback.
- You may play a Program or a Track within a Program repeatedly. During programmed playback, press REPEAT so ALL (all Tracks in the Program) or TRACK appears. The entire Program or the current Track will play over and over.
- You cannot alter a Program during playback.
- You can start Program play only while in the PROGRAM screen.
- A Program can have a maximum of 99 Tracks.



## Random Playback 65

You may play the Tracks of an Audio CD in Random order instead of the order in which they are recorded (1,2,3...). You can also use this feature for JPEG and MP3 files.

- 1** Press **DVD** to put the DVD/VCR in DVD mode. The red DVD light will appear.
- 2** While playback is stopped, press **MODE** twice so the **RANDOM** screen appears.

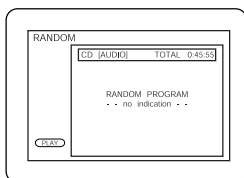

Example: Audio CD

- 3** While the **RANDOM** screen appears, press **PLAY** ►. The Tracks will play in random order. After all the Tracks have played once, playback will stop.

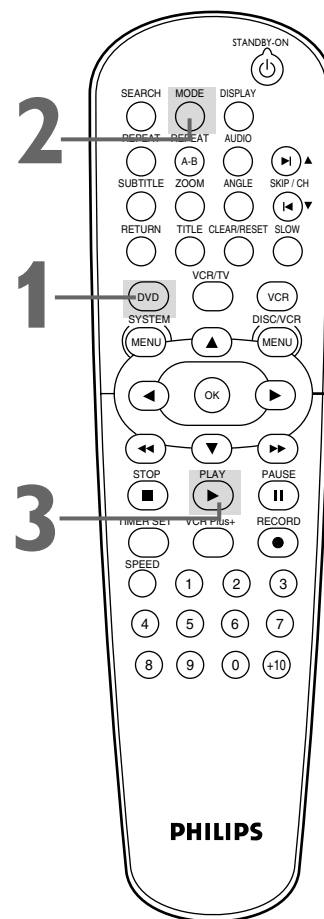

## 66 MP3/JPEG Playback

The DVD Player will play MP3 and JPEG files that you record and finalize on a CD-RW (Compact Disc-Rewritable) or CD-R (Compact Disc-Recordable).

These Discs may contain pictures in a JPEG format or audio Tracks in an MP3 format. You may copy or download MP3 music files from certain legal Internet sites, then copy those files onto a CD-R or CD-RW.

You cannot make or record such Discs using this DVD/VCR. See your computer manual for details on recording.

Keep these characteristics in mind when making Discs you intend to play on the DVD Player of this DVD/VCR.

- Record MP3 Tracks at a sampling frequency of 44.1 kHz or 48 kHz Use a bit rate between 112 kbps and 320 kbps.
- When recording JPEG Files, the size of the picture should be between 32 x 32 and 6300 x 5100 dots.

- 1 Press DVD** to put the DVD/VCR in DVD mode.
- 2** When you put a CD-RW or CD-R with MP3 or JPEG files in the DVD/VCR, the File List will appear on the TV screen. To see the File List during playback, press SEARCH. The current Track will be highlighted.  
**Press ▲ or ▼ to select a Folder, MP3 Track, or JPEG File.**
- 3** **If you choose a Track or File, press PLAY ► or OK.** Starting with the Track or File you selected, the Tracks/Files will play in the order they were recorded, i.e. 1, 2, 3,...  
**If you select a Folder and press OK, the Tracks or Files within that Folder will appear. Press ▲ or ▼ to select the Track or File you want, then press PLAY ► or OK.**
  - Choose FIRST PLAY to start play from the first individual File or Track listed.
  - Press TITLE to return to the first item on the first MP3 or JPEG screen. You also can press ◀ to return to previous screens.
  - During JPEG playback, press MODE to choose a transition mode. For example, you can choose Cut in/Cut off or Fade in/Fade out. Press MODE again to remove the transition modes.
- 4 To stop playback, press STOP ■.**

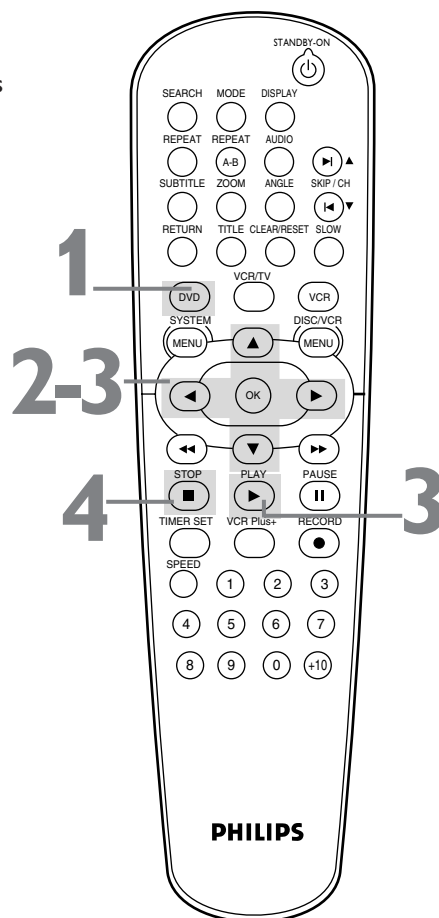

### Helpful Hints

- JPEG images and MP3 Tracks are known as Files. Groups of Files are called Folders.
- JPEG Files have the ☺ icon.
- A maximum of 255 Folders can be recognized. A maximum of 256 Files can be recognized.
- MP3 Files have the 🎵 icon.
- During playback, press the Number buttons to select another Track. Or, press SKIP ►/CH▲ or SKIP ◀/CH▼ to change Tracks.
- If a Track is not available, "X" will appear on the TV screen. Play may resume at an incorrect Track or may continue with its current Track.
- Specific Time playback is not possible with MP3 Tracks.

## MP3/JPEG Displays 67

You can review MP3 and JPEG Track (File) information during playback.



- Before you begin, place the DVD/VCR in DVD mode. Press DVD so the red DVD light appears on the front of the DVD/VCR.

**1 Press DISPLAY during playback.** The current Track name will show on the TV screen.

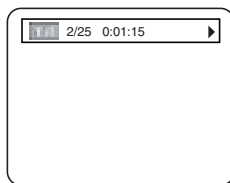
**2 Press DISPLAY again.** The current Track number, total Tracks available, and elapsed playing time of the current Track will appear.



Or, the following may appear to indicate Repeat play.

-  TRACK: The current Track will play repeatedly.
-  GROUP: Tracks in the current Folder will play repeatedly.
-  ALL: All Tracks will play repeatedly.

**3 Press DISPLAY again to remove the display.**

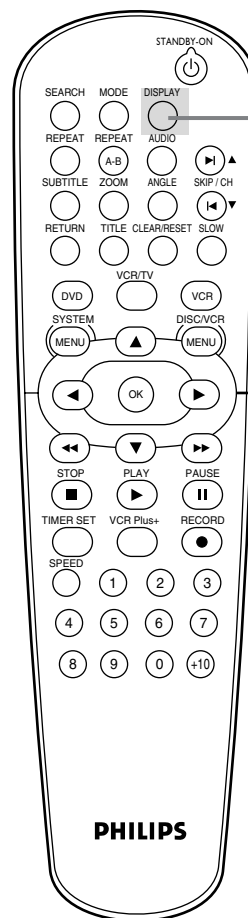

## 68 Display

You can change the TV Aspect, Angle Icon, and Automatic Power Off features of the DVD Player in the Display menu.

- 1** Press **DVD** to put the DVD/VCR in DVD mode.
- 2** When playback is stopped, press **SYSTEM/MENU**. The QUICK SETUP screen will appear.

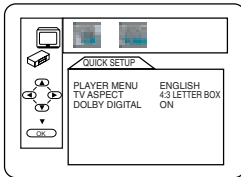

- 3** Press **▶** to select **CUSTOM** at the top of the menu, then press **OK**.

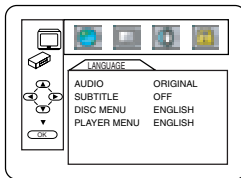

- 4** Press **◀** or **▶** to select **■** (display), then press **OK**.

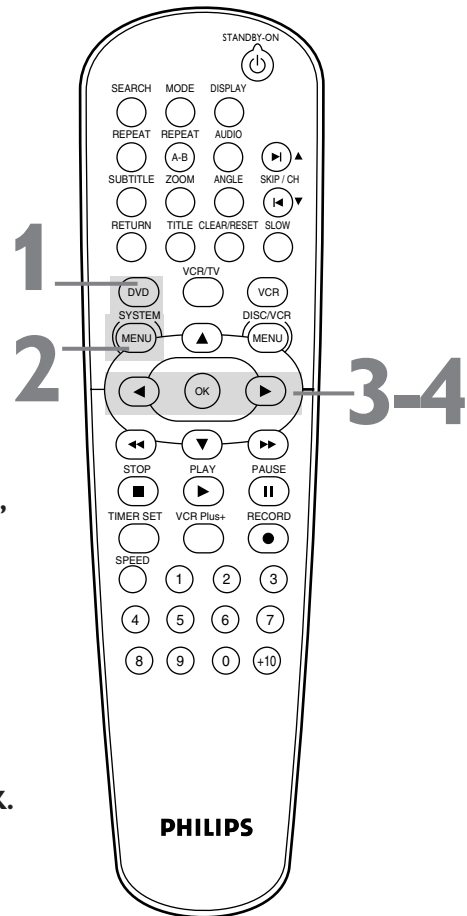
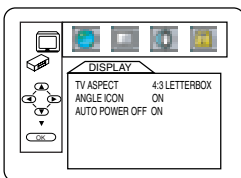

## Display (cont'd) 69

### 5 Press ▲ or ▼ to select an item, then press OK.

- If you selected **TV ASPECT**, press ▲ or ▼ to select a setting, then press OK.

Choose 4:3 LETTER BOX if you want to see the entire, widened picture with black bars at the top and bottom of the screen. This looks like the picture you see when watching movies in a theater. This setting is possible only if the DVD was recorded in the letter-box or widescreen format.

Choose 4:3 PAN & SCAN for a full height picture, with both sides trimmed. Some companies refer to this as reformatting the picture to fit your TV screen and may call it the regular or normal format.

Choose 16:9 WIDE if a widescreen TV is connected to the DVD/VCR.

- If you selected **ANGLE ICON**, press OK repeatedly to turn ANGLE ICON ON or OFF. The default setting is ON. Choose ON to see the Angle icon when multiple camera angles are available during DVD playback. *Details are on page 59.* Choose OFF to disable the Angle icon.

- If you selected **AUTO POWER OFF**, press OK repeatedly to set AUTO POWER OFF to ON or OFF. The default setting is ON. Choose ON if you want the DVD/VCR to switch to VCR mode automatically if there is no activity at the DVD Player for 35 minutes.

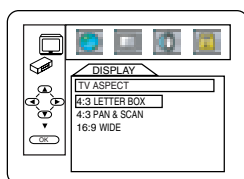

**TV ASPECT**

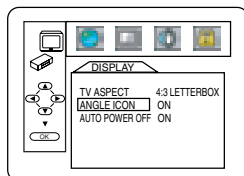

**ANGLE ICON**

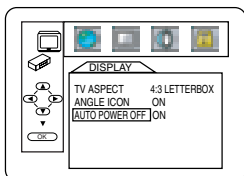

**AUTO POWER OFF**

### 6 Press SYSTEM/MENU to remove the menus.

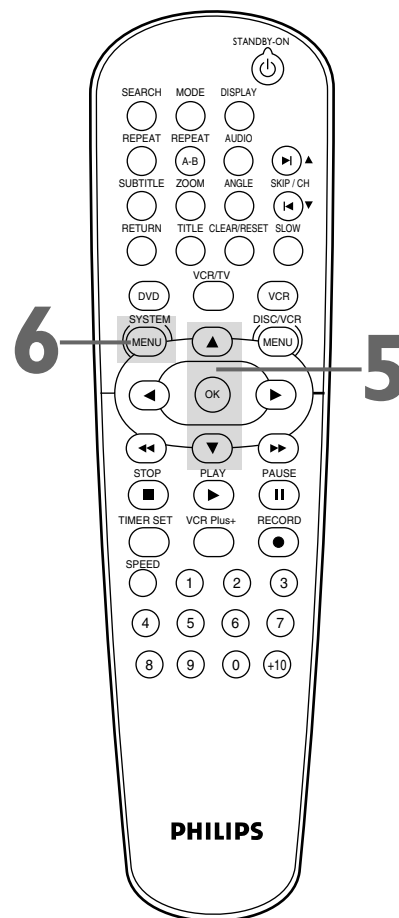

### Helpful Hints

- Selecting a different TV ASPECT setting is only effective if it is available on the DVD. Check the DVD Disc menu or case for details.
- You also can adjust TV ASPECT in the QUICK SETUP menu that appears when you first press the SYSTEM/MENU button. With QUICK selected, press OK. Press ▼ to select TV ASPECT, then press OK. Press ▲ or ▼ to choose a setting, then press OK. Press SYSTEM/MENU to remove the menu.

# 70 Language

You can use the LANGUAGE settings to select different languages for the Audio or Subtitles of DVDs, as well as languages for DVD Disc menus and the menus of the DVD Player SETUP menus.

**1** Press **DVD** to put the DVD/VCR in DVD mode.

**2** While playback is stopped, press **SYSTEM/MENU**. The QUICK SETUP screen appears.

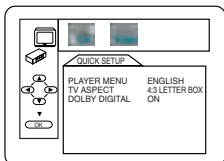

**3** Press **▶** to select **CUSTOM** at the top of the menu, then press **OK**.

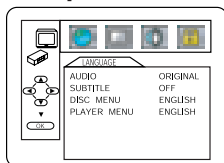

**4** The Language menu (  ) will be selected. Press **OK**.

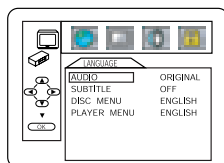

**5** Press **▲** or **▼** to select **AUDIO**, **SUBTITLE**, **DISC MENU**, or **PLAYER MENU**. Then, press **OK**. The language options for the selected item will appear.



**AUDIO:** The DVD's audio plays in the selected language.

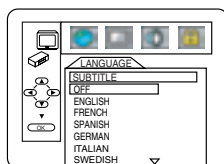

**SUBTITLE:** Subtitles appear in the chosen language.

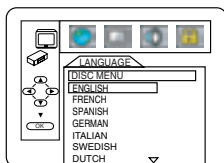

**DISC MENU:** A DVD's Disc menu appears in the chosen language.

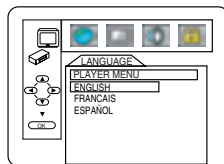

**PLAYER MENU:** The DVD Player's Setup menu can be in English, French, or Spanish only.

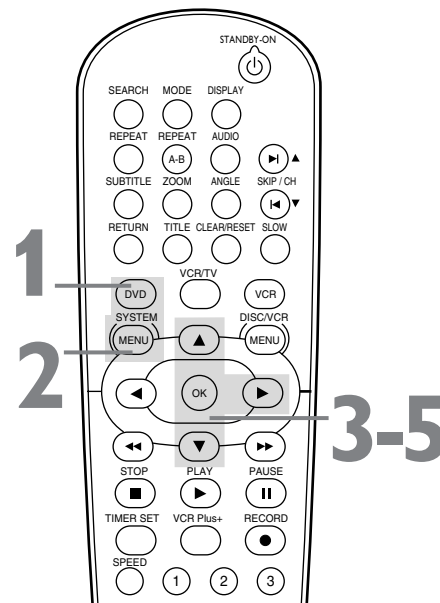

### Helpful Hints

- If the DVD's default settings for Audio and Subtitle are the same language, the subtitles may not show unless you turn them on.
- Use the **AUDIO** and **SUBTITLE** buttons to select Audio and Subtitles available on the DVD. Details are on pages 59 and 62.
- If you set **AUDIO** to **ORIGINAL**, the default setting of the DVD Audio will play.
- If you set **PLAYER MENU** to French or Spanish and need English: Follow steps 1-3. At step 4, the **IDIOMA** or **LANGUE** menu will appear. Press **OK**. Press **▼** to select **MENU DU LECTEUR** or **MENU REPRODUC.**, then press **OK**. Press **▲** to select **ENGLISH**, then press **OK**. The menu will change to English. Press **SYSTEM/MENU** to remove the menu.
- You can change the **PLAYER MENU** language in the **QUICK SETUP** menu that appears when you first press **SYSTEM/MENU**. With **QUICK** selected, press **OK**. **PLAYER MENU** will be selected. Press **OK**. Press **▲** or **▼** to choose a language, then press **OK**. Press **SYSTEM/MENU** to remove the menu.

# Language (cont'd) 71

**6** Press **▲** or **▼** to select a language, then press **OK**. The language list continues on multiple screens.

Press **▲** or **▼** to move to the other screens.  
 ● If you select **OTHER** for **AUDIO**, **SUBTITLE**, or **DISC MENU**, press four Number buttons to enter the code for the language you desire. Use the Language Codes below. The language or language code you select will appear in the Language menu beside **AUDIO**, **SUBTITLE**, or **DISC MENU**.

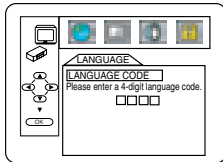

● You can select other languages for **AUDIO**, **SUBTITLE**, and **DISC MENU** only if the language is available on the Disc. If the language you select is not recorded on the DVD, changing these settings will have no effect.

**7** Press **SYSTEM/MENU** to remove the menu.

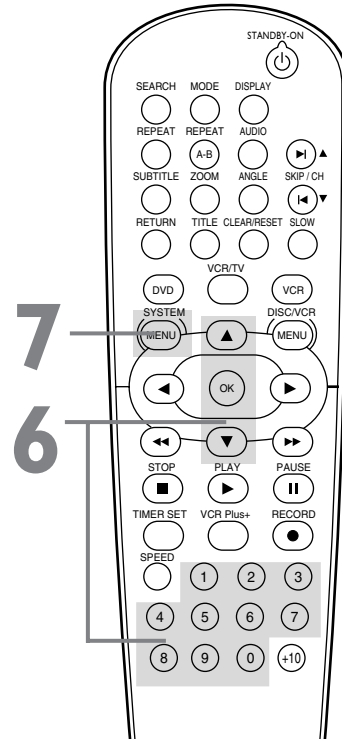

## Language Codes

<b>A-B</b>	English	5160	Kannada	5760	Panjabi	6247	<b>T</b>		
Abkhazian	4748	Esperanto	5161	Kashmiri	5765	Pashto	6265	Tagalog	6658
Afar	4747	Estonian	5166	Kazakh	5757	Persian	5247	Tajik	6653
Afrikaans	4752	<b>F-H</b>		Kinyarwanda	6469	Polish	6258	Tamil	6647
Albanian	6563	Faroese	5261	Kirghiz	5771	Portuguese	6266	Tatar	6666
Amharic	4759	Fiji	5256	Kirundi	6460	Pushto	6265	Telugu	6651
Arabic	4764	Finnish	5255	Korean	5761	Quechua	6367	Thai	6654
Armenian	5471	French	5264	Kurdish	5767	Rhaeto-Romance	6459	Tibetan	4861
Assamese	4765	Frisian	5271	<b>L-N</b>		Romanian	6461	Tigrinya	6655
Aymara	4771	Gaelic (Scots)	5350	Laothian	5861	Russian	6467	Tonga	6661
Azerbaijani	4772	Galician	5358	Latin	5847	<b>S</b>		Tsonga	6665
Bangla	4860	Georgian	5747	Latvian	5868	Samoan	6559	Turkish	6664
Bashkir	4847	German	5051	Lettish	5868	Sangho	6553	Turkmen	6657
Basque	5167	Greek	5158	Lingala	5860	Sanskrit	6547	<b>U-Z</b>	
Bengali	4860	Greenlandic	5758	Lithuanian	5866	Serbian	6564	Ukrainian	6757
Bhutani	5072	Guarani	5360	Macedonian	5957	Serbo-Croatian	6554	Urdu	6764
Bihari	4854	Gujarati	5367	Malagasy	5953	Sesotho	6566	Uzbek	6772
Bislama	4855	Hausa	5447	Malay	5965	Setswana	6660	Vietnamese	6855
Breton	4864	Hebrew	5569	Malayalam	5958	Shona	6560	Volapuk	6861
Bulgarian	4853	Hindi	5455	Maltese	5966	Sindhi	6550	Welsh	4971
Burmese	5971	Hungarian	5467	Maori	5955	Singhalese	6555	Wolof	6961
Byelorussian	4851	<b>I-K</b>		Marathi	5964	Siswat	6565	Xhosa	7054
<b>C-E</b>		Icelandic	5565	Moldavian	5961	Slovak	6557	Yiddish	5655
Cambodian	5759	Indonesian	5560	Mongolian	5960	Slovenian	6558	Zulu	7267
Catalan	4947	Interlingua	5547	Nauru	6047	Somali	6561		
Chinese	7254	Interlingue	5551	Nepali	6051	Spanish	5165		
Corsican	4961	Inupiak	5557	Norwegian	6061	Sundanese	6567		
Croatian	5464	Irish	5347	<b>O-R</b>		Swahili	6569		
Czech	4965	Italian	5566	Occitan	6149	Swedish	6568		
Danish	5047	Japanese	5647	Oriya	6164				
Dutch	6058	Javanese	5669	Oromo (Afan)	6159				

# 72 Audio

Change Audio settings based on other equipment you connected to the DVD/VCR or according to your Disc sound features. These settings only affect the Disc Audio playback from the DVD Player of the DVD/VCR.

**1** Press **DVD** to put the DVD/VCR in DVD mode.

**2** While playback is stopped, press **SYSTEM/MENU**. The **QUICK SETUP** screen will appear.

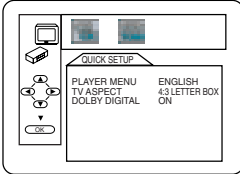

**3** Press **▶** to select **CUSTOM** at the top of the menu, then press **OK**.

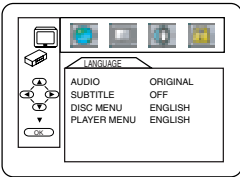

**4** Press **▶** to select **AUDIO** (  ), then press **OK**.

**5** Press **▲** or **▼** to select **DRC**, **DOLBY DIGITAL** or **DOWN SAMPLING**, then follow step 6 accordingly.

- 6**
- If you selected **DRC**, press **OK** repeatedly to turn Dynamic Range Control (DRC) ON or OFF. Choosing ON compresses the range of volume by suppressing loud sounds and raising low sounds.
  - If you selected **DOLBY DIGITAL**, press **OK** repeatedly to select ON or OFF. Select ON if you used the COAXIAL DIGITAL AUDIO OUT jack to connect the DVD/VCR to a stereo that is Dolby Digital compatible. *Details are on page 15.* Otherwise, choose OFF.
  - If you selected **DOWN SAMPLING**, press **OK** repeatedly to choose ON or OFF. Choose ON to set downsampling to 48 kHz. Choose OFF to set downsampling to 96 kHz.

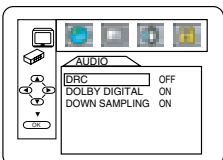

**DRC**

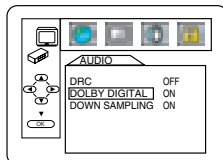

**Dolby Digital**

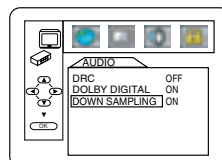

**Down Sampling**

**7** Press **SYSTEM/MENU** to remove the menu.

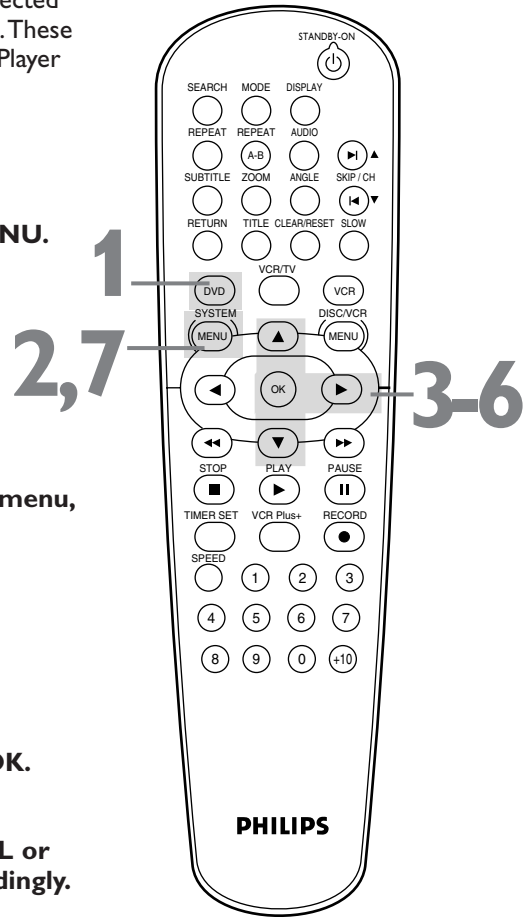

### Helpful Hints

- Dolby Digital sound must be available on the DVD.
- You can adjust DOLBY DIGITAL in the QUICK SETUP menu that appears when you first press SYSTEM/MENU. With QUICK selected, press OK. Press ▼ to select DOLBY DIGITAL. Press OK to choose ON or OFF. Press SYSTEM/MENU to remove the menu.
- When you play a Disc that has copyright protection, downsampling will be at 48 kHz, even if you set DOWN SAMPLING to OFF.



# On-Screen Displays 73

## DVD Displays

- 1** Press **DVD** to put the DVD/VCR in DVD mode.
- 2** Press **DISPLAY** repeatedly to see the following displays during DVD playback.

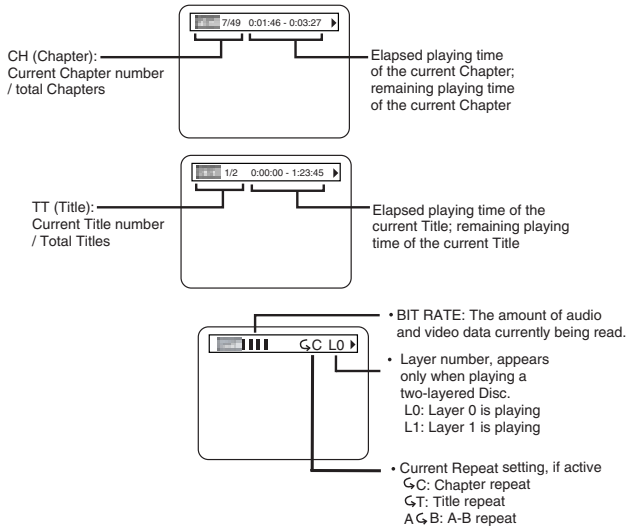

- 3** Press **DISPLAY** repeatedly or press **RETURN** to remove the display.

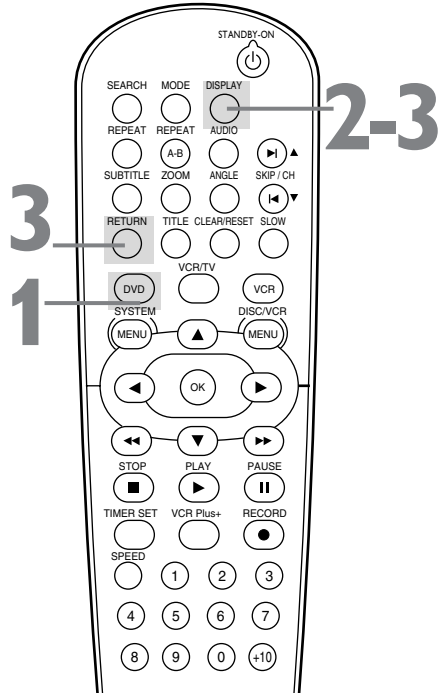

## Audio CD Displays

- 1** Press **DVD** to put the DVD/VCR in DVD mode.
- 2** Press **DISPLAY** repeatedly to see the following displays during Audio CD playback.

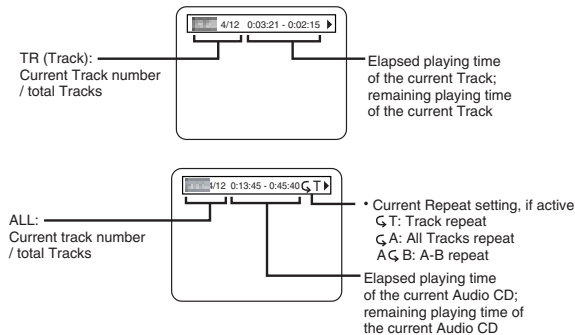

- 3** Press **DISPLAY** repeatedly or press **RETURN** to remove the display.

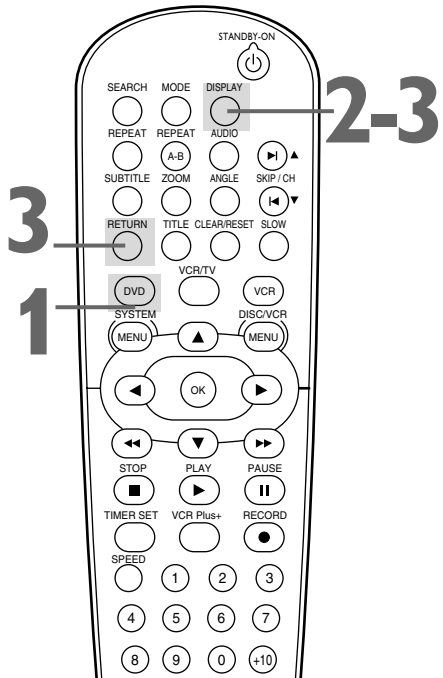

## 74 Black Level, Virtual Surround

### Black Level

Adjust Black Level to brighten the DVD picture during playback.

- 1** Press **DVD** to put the DVD/VCR in DVD mode.
- 2** During DVD playback, press **MODE** so the Black Level icon shows in the top left corner of the TV screen.



- 3** Within 10 seconds, press **OK** repeatedly to choose **ON** or **OFF**. **ON** brightens the dark parts of the picture. **OFF** shows the original picture as recorded.

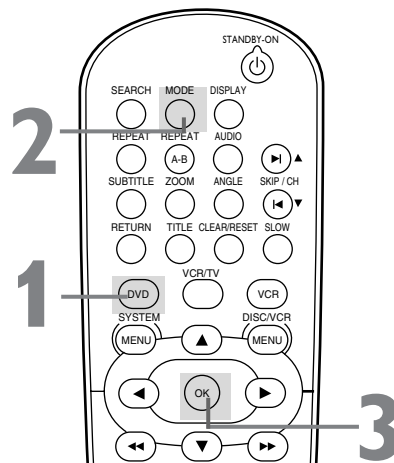

### Virtual Surround

You can enjoy improved stereo sound when you play DVDs, Audio CDs, or MP3 files recorded in Dolby Digital or Pulse Code Modulation (PCM). Check the Disc case for details on availability.

- 1** Press **DVD**.
- 2** During Disc playback, press **MODE** so the Virtual Surround icon appears in the top left corner of the TV screen.
- 3** While the Virtual Surround icon appears, press **OK** to choose **1**, **2**, or **OFF**. The default setting is **OFF**. The icon will disappear after about 10 seconds.

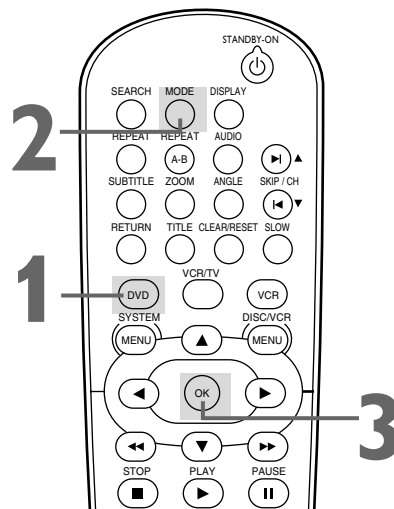

#### Helpful Hints

- Virtual Surround is available only when the DVD/VCR is connected to a Stereo using the red and white DVD/VCR AUDIO OUT jacks on the DVD/VCR.
- Virtual Surround is active only if you set Stereo Sound Mode to Stereo. Details are on page 62.

## Care and Maintenance 75

---

### Cleaning the DVD/VCR

- Wipe the front panel and other exterior surfaces of the DVD/VCR with a soft, slightly damp cloth.
- Never use a solvent, thinner, benzene, or alcohol to clean the DVD/VCR. Do not spray insecticide liquid near the DVD/VCR. Such chemicals may discolor the surface or damage the DVD/VCR.

### Cleaning a Disc

- Use a soft, dry cloth to wipe the Disc.
- Wipe the Disc in a straight line from the center to the edge. Never wipe the Disc in a circular motion.
- Do not use detergent or abrasive cleaning agents.
- Handle the Discs so fingerprints and dust do not adhere to the Discs.
- Always store the Disc in its protective case when it is not in use.

### Checking the Laser

- If the DVD/VCR does not operate as described in this manual, the DVD Player's laser may be dirty. Consult an Authorized Service Center for inspection and cleaning of the laser.

### Caring for Video Cassettes

- Use only cassettes with the **VHS** mark.
- Remove any light adhesive stick-on notes from the video cassette before putting the cassette in the VCR. Removable labels can jam the VCR.

### Caring for the VCR's Video Heads

- Periodic maintenance is required to maintain your DVD/VCR's excellent performance. The VCR has an Automatic Head Cleaner. However, the video heads will require replacement eventually. Only an authorized service center should perform this service.

## 76 Glossary

**AUDIO IN/OUT Jacks:** jacks on the front and back of the DVD/VCR that receive audio from another source (IN) or send audio to another system (OUT). These jacks are red (right) and white (left).

**Automatic Channel Setup:** process in which the VCR memorizes all available TV channels. Then, when you press SKIP▶/CH▲ or SKIP◀/CH▼ in VCR mode, you only scan through channels you receive.

**Bands:** settings that allow you to tune channels.

- **Antenna** – VHF (very high frequency; channels 2-13) and UHF (ultra high frequency; channels 14-69).
- **Cable** – standard channels 1-125 can be received without a Cable Box.

**Cable Box/DBS Output Channel:** 03 or 04.

**COAXIAL DIGITAL AUDIO OUT jack:** Sends digital audio to a Stereo, allowing you to adjust the volume at the Stereo. This connection provides the 5.1 channel surround sound as heard in movie theaters. This jack is black.

**COMPONENT VIDEO OUT (Y Pb/Cb Pr/Cr) Jacks:** jacks on the back of the DVD/VCR that send high-quality DVD video to a TV with Component Video In jacks. This connection provides the best picture quality for the DVD Player of the DVD/VCR.

**Dolby Digital:** A surround sound system that provides 5.1 channel sound as used in movie theaters.

**Dubbing:** copying a video cassette using another VCR.

**HQ:** high quality; a feature in the VCR circuitry which provides enhanced picture detail.

**Line Input:** The channel to which you set your DVD/VCR during video cassette copying. If you connected the other video equipment to the AUDIO and VIDEO In jacks on the front of the DVD/VCR, select L2. If you used the AUDIO and VIDEO IN jacks on the back of the DVD/VCR, select L1. If you accidentally enter Line Input mode, press SKIP▶/CH▲ or SKIP◀/CH▼ or the Number buttons to select another channel.

**OTR:** One-Touch Recording; a timed recording on the VCR that starts immediately and records for 30 minutes to 8 hours.

**RF coaxial cable:** A black cable supplied with your DVD/VCR. Use it to connect your DVD/VCR to your TV, Cable Box, or Satellite Receiver.

**S-Video:** Produces a clearer DVD picture by sending separate signals for the luminance and the color. S-Video only provides a picture for the DVD Player of the DVD/VCR.

**Tape Speeds:** how fast the video cassette travels during a recording or playback. The faster the tape speed, the better the picture quality. Slower tape speeds affect picture quality, but you can record more onto a videotape.

- **SP** (standard play) – fastest tape speed (recording time for a T120 tape is approximately two hours); best picture quality.
- **LP** (long play) – average tape speed. You cannot record in LP with this VCR. If tapes were recorded on a different VCR in LP speed, the tape will play in LP on the DVD/VCR.
- **SLP** (super long play) – slowest tape speed (recording time for a T120 tape is approximately six hours). This speed allows the maximum recording on a single videotape.

**VIDEO IN/OUT Jacks:** jacks on the front and back of the DVD/VCR that receive video from another source (IN) or send video to other video equipment or a TV (OUT). These jacks are yellow.

## Specifications 77

---

**VCR Video Heads**

Four heads - Hi-Fi

**Antenna**

VHF/UHF – 75 ohm external antenna terminal

**VHF Output Signal**

Channel 03 or 04

75 ohms unbalanced

**DVD Color System**

NTSC

**Frequency Response**

DVD (linear sound):

20 Hz to 22 kHz (sample rate: 48 kHz)

20 Hz to 44 kHz (sample rate: 96 kHz)

Audio CD: 20 Hz to 20 kHz

**Signal-to-Noise Ratio**

Audio CD: 120 dB JEITIA

(Japan Electronics and Information Technology Industries Association)

**Dynamic Range**

DVD (linear sound): 102 dB

Audio CD: 99 dB (JEITIA)

**Total Distortion Factor**

Audio CD: 0.003% (JEITIA)

DVD: 0.0025%

**Wow and Flutter**

Below the measurement limitation

(±0.001% W PEAK) (JEITIA)

**Power Requirement**

120V AC +/- 10%, 60 Hz +/- 0.5%

**Power Consumption**

Power on: 24 W

Power off: 7.0 W

**Operating Temperature**

41°F (5°C) to 104°F (40°C)

**Relative Humidity**

30% to 80%

**Dimensions**

17-1/8" (W) x 3-7/8" (H) x 8-5/8" (D)

(435mm x 99mm x 218mm)

**Weight**

8.1 lbs. (3.7 kg.)

*NOTE: Designs and specifications are subject to change without notice.*

## 78 Helpful Hints

.....

If you are having problems with your product, check this list of problems and possible solutions before requesting service. You may be able to solve the problem yourself.

If you need to call a customer service representative, please know the model number and serial number of your product before you call. This information is displayed on the back of the product. Also, please take a moment to identify the problem you are having, and be prepared to explain this to the representative. If you believe the representative will need to help you with operations, please stay near the product. Our representatives will be happy to assist you.

### The DVD/VCR has no power.

- Make sure the power cord is connected completely to an AC (alternating current) outlet.
- Press the STANDBY-ON button to turn on the DVD/VCR. The DVD/VCR turns on in the mode it was in when you turned it off. If there has been a power failure, it will turn on in VCR mode. Press DVD to put the unit in DVD mode. Press VCR to put the unit in VCR mode. Or, press OUTPUT on the front of the DVD/VCR to switch between the two modes.

### The remote control will not operate the DVD/VCR.

- Aim the remote control directly at the remote sensor (IR) on the front of the DVD/VCR, not toward the TV. *Details are on page 22.*
- Remove all obstacles between the remote control and the DVD/VCR.
- Inspect and/or replace the batteries in the remote control. *Details are on page 16.*
- Use the remote control within 23 feet of the DVD/VCR.
- When using the DVD Player, press the DVD button, then try the other DVD feature buttons. Press DVD so the red DVD light appears on the front of the DVD/VCR. This means the DVD/VCR is in DVD mode.
- To use the VCR, press VCR, then try the other VCR feature buttons. Press VCR so the green VCR light appears on the front of the DVD/VCR. This means the DVD/VCR is in VCR mode.

### There is no picture in DVD mode.

- Make sure the video cable is connected correctly. You may connect either the yellow video cable (supplied), an optional S-Video cable, or optional component video cables. Make sure the TV is set to the correct Video In channel (usually the AUX IN, A/V IN, Auxiliary In, EXT or External In, Component Video In, or S-Video In channel). Check your TV owner's manual for details. *Details are on pages 11-15.*
- If you only used the supplied black RF coaxial cable, *details are on pages 8-10.* Make sure the TV is set to channel 3 or 4 (the output channel of the DVD/VCR). Or, if you have a Cable Box/Satellite Receiver, make sure the TV is set to the Cable Box/Satellite Receiver output channel (usually 03 or 04).
- Insert a DVD that is playable on this DVD/VCR. *Details are on page six.*
- Make sure the DVD/VCR is in DVD mode. Press DVD or OUTPUT so the red DVD light appears on the front of the DVD/VCR.
- Check if the INTERLACE/PROGRESSIVE SCAN SELECTOR is set correctly according to your TV.

### Disc cannot play.

- Insert a playable Disc. *Details are on page six.*
- Place the Disc correctly in the Disc tray. If the Disc is one-sided, place the Disc in the tray with the label facing up. If the Disc is two-sided, make sure the label of the side you want to play is facing up.
- Clean the Disc. Make sure the Disc is not scratched or warped.
- Cancel the Parental Controls, enter the password, or change the control level. *Details are on pages 60-61.*
- Make sure the Disc is labelled for use in Region 1 or ALL regions and is NTSC compatible. *Details are on page six.*

## Helpful Hints (cont'd) 79

### **There is no sound.**

- Connect the audio cables firmly. Make sure the cables are connected to the AUDIO IN jacks on the TV or Stereo. *Details are on pages 11-14.*
- Check the audio settings of the DVD Player. *Details are on page 72.*
- Check the audio settings of the DVD. For example, you may have selected "soundtrack" playback or an unavailable sound setting (such as Dolby Digital). *Details are on pages 62 and 72.* Try other sound options provided in the DVD Disc menu.
- If you used audio cables (instead of only using the supplied black RF coaxial cable) make sure the TV or Stereo is set to the correct Audio In channel (usually the AUX IN, Auxiliary In, A/V IN, Audio In, or External In channel). See your TV or Stereo owner's manual for details.

### **The picture is distorted.**

- Connect the DVD/VCR directly to the TV. *Details are on pages 8-15.* Do not connect the DVD/VCR to a VCR, then connect the VCR to the TV. Copyright protection systems in the VCR could distort the picture playing on the DVD/VCR.
- There are some cases where a Disc or videotape picture may be distorted slightly because of the quality in which it was recorded. This is not a malfunction of the DVD/VCR.
- Make sure the Disc is compatible with the DVD Player of the DVD/VCR. *Details are on page six.*

### **You cannot change the camera angle of a DVD.**

- The DVD might not contain segments recorded from different camera angles. See if multiple angles are available by referring to the Disc case or DVD Disc menu. *Details are on page 59.*

### **You cannot change the audio or subtitle language of a DVD.**

- The DVD does not contain audio or subtitles in the desired language. Not all DVDs contain audio or subtitles in multiple languages. See if other languages are available by referring to the Disc case or DVD Disc menu. *Details are on pages 59 and 62.*

### **An X appears in the top right corner of the TV screen when you try a DVD feature.**

- The operation is not available at the current time or the feature is not available on the Disc. Some features are only available during playback. Others can be accessed only if play is stopped. Try stopping or playing the Disc, then try the feature again.

### **The DVD/VCR switches from DVD mode to VCR mode after 35 minutes of no activity.**

- When AUTO POWER OFF is set to ON, the DVD/VCR switches itself from DVD mode to VCR mode if Disc playback stops for more than 35 minutes and you press no buttons on the remote or the DVD/VCR. *Details are on pages 68-69.*

### **A screen saver appears on the TV screen during DVD mode.**

- The DVD logo will appear on the TV screen when you stop Disc playback. You cannot remove it.

### **You want to use the DVD Player during a VCR timer recording or while the TIMER REC light appears.**

- Press STANDBY-ON to turn on the DVD/VCR. Press DVD to choose DVD mode, then continue with other DVD features as described in this manual.

## 80 Helpful Hints (cont'd)

### Power Failure

- Clock setting, language selection, and channel setup may be lost if the power fails. See pages 26-30 to set up the channels, clock, and language again.

### The VCR will not record a TV program.

- Put the DVD/VCR in VCR mode. Press VCR or OUTPUT so the green VCR light appears on the front of the DVD/VCR.
- Check the connections between the DVD/VCR, TV, antenna/Cable TV signal, and Cable Box/Satellite Receiver (if applicable). *Details are on pages 8-15.* For VCR features, you must connect the DVD/VCR to a TV with the RF coaxial cable or the yellow video cable as described on pages 8-11.
- Make sure the video cassette has a record tab. *Details are on page 32.*

### The VCR will not perform a timer recording.

- Make sure the recording start and stop times are set correctly. *Details are on pages 36-38.*
- Make sure a tape is in the VCR and the tape has a record tab. *Details are on page 32.* If, after programming a timer recording, you press TIMER SET without putting a tape in the DVD/VCR, the TIMER REC light will blink.
- If the record tab on a tape is missing, the DVD/VCR will eject the tape. The TIMER REC light will blink.
- Press TIMER SET to put the DVD/VCR in standby mode for the timer recording. The TIMER REC light should appear on the front of the DVD/VCR.
- Make sure the VCR clock is set. *Details are on pages 28-29.*
- The VCR may not perform or continue a timer recording if the power fails.
- If you have a Cable Box/Satellite Receiver, set timer recordings differently. *Details are on page nine.*
- Finish programming a timer recording at least five minutes before it is set to begin.
- 12 p.m. is noon; 12 a.m. is midnight.

### There is no picture or the picture is noisy or has streaks during video cassette playback.

- Put the DVD/VCR in VCR mode. Press VCR or OUTPUT so the green VCR light appears on the front of the DVD/VCR.
- If you used the supplied RF coaxial cable to connect the DVD/VCR to the TV, make sure the TV is on the same channel as the DVD/VCR's output channel (03 or 04). The DVD/VCR's output channel is channel 3 when you receive it. To change it to channel 4, see *page eight*. Make sure channel 03 or 04 is properly adjusted at the TV.  
Or, if you connected the DVD/VCR to the TV using audio and video cables, select the correct Video In channel at the TV. *Details are on pages 8-13.*
- Adjust the tracking. *Details are on page 48.*
- TVs placed too close to the DVD/VCR can cause interference during tape playback. Move the DVD/VCR away from the TV.

### The Number buttons won't work for TV channels above 69.

- Enter channel numbers as a two-digit number. If you want to select channels 100 and above, enter channel numbers as a three-digit number. If you do not have Cable TV, only channels 2-69 are available.

### TV programs cannot be watched normally.

- Check the connections between the DVD/VCR, TV, antenna/Cable TV signal, and Cable Box/Satellite Receiver (if applicable). *Details are on pages 8-15.*

### Poor reception

- You may need to tune your TV again. Or, reset channels at the VCR using CHANNEL SET UP. *Details are on pages 26-27.*



## Helpful Hints (cont'd) 81

### You cannot insert a video cassette.

- Insert the tape, window side up, with the record tab facing you.
- Make sure a tape isn't already in the VCR by pressing STOP/EJECT ▲ on the front of the DVD/VCR.
- Gently push on the center of the tape when putting it in the VCR. Never force the tape into the VCR.
- If a timer recording is set, you cannot insert a tape without a record tab.

### You cannot remove the tape.

- Make sure the power plug is completely connected to a power outlet.
- If you have set a timer recording, press TIMER SET to delay the recording. The TIMER REC light will turn off. Then, press STOP/EJECT ▲ on the front of the DVD/VCR to eject the tape. Insert another tape and press TIMER SET to reset the timer recording.
- Unplug the DVD/VCR power cord for five minutes. Then, plug in the power cord again and press STANDBY-ON on the DVD/VCR. Press STOP/EJECT ▲ on the DVD/VCR three to five times. If the tape still does not eject, you may need to have an authorized servicer remove the tape.

### DVD/VCR ejects the tape when you press RECORD, RECORD, or TIMER SET.

- Make sure the tape has a record tab. *Details are on page 32.*

### Satellite Receiver Hookups

- Watching one TV channel while recording another may not be possible if you have a Satellite Receiver. Set your TV to channel 03 or 04, then make your channel selections at the Satellite Receiver.
- With many Satellite Receiver hookups, if you use audio and video cables to connect your DVD/VCR to your TV, you will have to put your DVD/VCR in Line Input mode (L1 or L2).

### Line Input mode

- If you accidentally enter Line Input mode (L1 or L2 will appear on your TV screen briefly), press SKIP▶/CH▲ or SKIP◀/CH▼ or the Number buttons to select another channel.

### Hi-Fi Stereo Sound

- During playback, Hi-Fi audio may normally revert to normal audio when you adjust tracking.
- When connecting the DVD/VCR to a TV with the red and white audio cables, you will only get stereo sound if you connect the DVD/VCR AUDIO OUT jacks on the DVD/VCR to the AUDIO IN jacks on your TV, and if the TV is on its Audio/Video In channel. See your TV owner's manual for details.
- When you connect the DVD/VCR AUDIO OUT jacks on the DVD/VCR to the AUDIO IN jacks on your TV, the stereo light on the TV might not glow. If the status display indicates you are receiving stereo, you are. *Details are on page 49.*
- Only tapes recorded in Hi-Fi audio will play in Hi-Fi audio. Tapes recorded in normal audio will play in monaural (single-channel) audio.

### Cleaning the Video Heads

- Your DVD/VCR automatically cleans the video heads of the VCR each time you insert a tape. However, the heads may become dirty. If so, have an authorized servicer clean the video heads. Eventually, the heads may need to be replaced.

### The playback picture is too dim, too bright, or fluctuates in brightness.

- Some programs may be broadcast with copyright protection technology in order to protect the rights of copyright owners. This technology is used on programs that are recorded on video cassettes or DVDs, as well as some programs broadcast by antenna/cable/satellite television channels. Programs broadcast with copyright protection may not record clearly. Likewise, if you play a tape that is a recording of a copyright protected program, the picture may not be clear. Tapes of copyright protected programs may have a picture that is dark or dim, or the brightness of the picture may fluctuate. Therefore, avoid recording or playing copies of copyright protected programs.
- This DVD/VCR incorporates copyright protection technology that is protected by method claims of certain U.S. patents and other intellectual property rights owned by Macrovision Corporation and other rights owners. Use of this copyright protection technology must be authorized by Macrovision Corporation and is intended for home and other limited viewing uses only, unless otherwise authorized by Macrovision Corporation. Reverse engineering or disassembly is prohibited.

**RENEWED  
90 DAY  
LIMITED WARRANTY**

## 84 Information Index

- ac power cord .....23
- angle button .....24, 59
- angle icon .....69
- ant-in (antenna in) jack .....8-15, 23
- ant-out (antenna out) jack .....8-10, 23
- arrow buttons .....24
- audio button .....25, 62
- audio in/out jacks .....11-14, 22-23, 35
- audio settings .....72
- auto power off .....69
- auto repeat .....44
- automatic
- tape playback .....48
  - tape rewind, eject .....48
- a-b repeat .....57
- a-b repeat button .....24, 57
- batteries .....16
- bit-rate display .....73
- black level .....74
- clear/reset button .....25, 45
- camera angle .....59
- cassette compartment .....21
- channel
- adding .....27
  - deleting .....27
  - selection .....24
  - setup .....17, 26, 27
- chapters .....54
- clock .....21, 28-29
- coaxial (digital audio out) jack .....15, 23
- component video out jacks .....12, 23
- connections .....7-15
- contents, table of .....4
- controls
- dvd/vcr .....22-23
  - remote .....24-25
- copyright protection .....35, 81
- counter .....31, 45
- disc menus .....52, 70
- disc tray .....20
- disc/vcr/menu button .....24, 52
- display button .....25, 31, 73
- display messages .....20
- display panel .....20-21
- displays .....67, 73
- dolby digital .....72
- down sampling .....72
- drc (dynamic range control) .....72
- duplication (dvd to videotape) .....39
- duplication (tape) .....35
- dvd button .....25
- dvd light .....20
- ejecting a tape .....22, 48, 81
- fast forward .....47, 53
- ff (fast forward) button .....24
- front panel .....22
- glossary .....76
- head cleaner .....81
- helpful hints .....78-81
- hi-fi stereo sound .....51
- hookups
- cable box/dbs .....9-10
  - component video .....12
  - S-video .....13
  - stereo .....14-15
  - tv .....8-15
- index search .....46
- ir (infrared remote sensor) .....22
- jpeg .....66, 67
- language (dvd) .....70-71
- language (vcr) .....30
- line input mode .....35, 81
- long play .....76
- lp .....76
- markers .....58
- menus .....5, 52
- mode button .....25, 64-65
- mp3 display .....67
- mp3 playback .....66
- number buttons .....24
- ok button .....24
- on-screen status displays (vcr) .....31
- one-touch recording .....34
- open/close button .....19, 22
- output button .....22
- parental controls .....60-61
- password .....60
- pause button .....25, 47, 56, 63
- play button .....18-19, 22, 24
- player menu .....70
- playing discs .....19
- playing tapes .....18
- power
- cord .....23
  - light .....21
- program .....64
- quick setup .....69, 70, 72
- random .....65
- rear panel .....23
- rec (record) button .....24, 32
- rec (record) light .....21
- record button .....22, 32, 34
- recording
- basic .....32
  - one channel/watching another .....33
  - prevention .....32
  - timer .....36-38
  - with the vcr plus+ programming system .....42-43
- remote control
- batteries .....16
  - buttons .....24-25
  - sensor .....22
- repeat button .....25, 57
- repeat (tape) .....44
- repeat (discs) .....57
- rerecording .....35
- resume .....56
- return button .....24
- reverse searching .....47, 53
- rew (rewind) button .....25, 47, 53
- rf coaxial cable .....8-10
- safety precautions .....3
- sap (second audio program) .....49-50
- search button .....24, 46, 54-55
- searching .....47, 53
- sensor (remote) .....22
- setup button .....24
- skip▶|/ch▲, skip◀|/ch▼ buttons .....25, 55
- showguard .....37, 42
- slow button .....25, 47
- slow motion .....47, 63
- slp .....76
- sp .....76
- specifications .....77
- speed button .....24
- standard play .....76
- standby-on button .....22, 24
- status display (vcr) .....31
- step-by-step playback .....56
- stereo broadcast
- hookups .....11, 14
  - receiving/recording .....50
- stereo sound .....62
- stereo TV hookups .....11
- still picture .....47, 56
- stop button .....25
- stop/eject button .....22
- subtitle button .....25, 59
- super high speed searching .....47
- super long play .....76
- s-video out jack .....13, 23
- table of contents .....4
- tape
- duplication .....35
  - eject .....22, 48, 81
  - speed .....76
- time search .....46
- timer rec light .....21, 38, 79
- timer recording
- cancelling .....38
  - setting .....36-38
- timer set button .....24, 36-38
- title button .....24, 52
- titles .....52
- tracking .....48
- tracks .....55
- tv aspect .....69
- tv hookups .....8-15
- vcr
- button .....25
  - light .....21
  - plus+ button .....42
  - plus+ programming system .....40-41
  - vcr/tv button .....25
  - video in/out jacks .....11, 14-15, 22-23
  - virtual surround .....74
- warranty .....82
- zoom .....63
- zoom button .....24, 63



This owner's manual is made of recyclable materials. Remember to recycle!  
 IB8426B002 Printed In China  
 OVMN03672 / H9421CD \* \* \* \*

# Guide d'utilisation du lecteur de disque vidéo numérique et magnétoscope à vidéocassette

**DVD750VR**



**Important!**  
Envoyez-nous  
votre carte  
d'enregistrement de  
garantie dans les 10  
jours. Voyez  
pourquoi à  
l'intérieur.



**VOUS AVEZ BESOIN D'AIDE ? N'HÉSITÉS PAS À NOUS TÉLÉPHONER !**  
EN CAS DE DIFFICULTÉS, LES REPRÉSENTANTS PHILIPS SE FERONT UN PLAISIR DE  
VOUS AIDER AVEC VOTRE NOUVEL APPAREIL. NOUS POUVONS VOUS AIDER AVEC LES  
CONNEXIONS, LA PREMIÈRE INSTALLATION ET L'UTILISATION DES DIFFÉRENTES  
FONCTIONS. NOUS SOUHAITONS VOUS VOIR UTILISER VOTRE NOUVEL APPAREIL LE  
PLUS TÔT POSSIBLE.

**APPELEZ-NOUS AVANT DE SONGER À RETOURNER LE PRODUIT.**  
**1-800-531-0039**



OU VISITEZ NOUS SUR LE WEB À [WWW.PHILIPS.COM](http://WWW.PHILIPS.COM)

*Let's make things better.*



**PHILIPS**



## Renvoyez votre carte d'enregistrement de garantie dès aujourd'hui pour bénéficier de tous les services auxquels vous avez droit.

Une fois votre achat PHILIPS enregistré, vous êtes en mesure de recevoir tous les privilèges associés à la propriété d'un produit PHILIPS. Veuillez donc remplir la carte d'enregistrement de garantie accompagnant votre produit et nous la renvoyer le plus tôt possible. Tirez profit de ces importants bénéfices !

### Vérification de la garantie

L'enregistrement de votre produit dans les 10 jours confirme votre droit à une protection maximale selon les termes et conditions stipulés dans votre garantie PHILIPS.

### Confirmation du propriétaire

Votre carte d'enregistrement de garantie dûment remplie sert de vérification de propriété dans le cas de perte ou de vol du produit.

### Enregistrement du modèle

Retournez rapidement votre carte d'enregistrement de garantie pour vous assurer de recevoir toutes les informations et offres spéciales auxquelles vous avez droit en tant que propriétaire de votre modèle.

**Nous vous félicitons de votre achat et vous souhaitons la bienvenue dans notre « famille »!**



### Cher propriétaire d'un produit PHILIPS :

Merci de votre confiance en PHILIPS. Vous avez choisi un produit de fabrication et de garantie supérieures parmi les meilleurs disponibles sur le marché. Et nous ferons tout en notre pouvoir pour que vous soyez pleinement satisfait de votre achat pour des années à venir. En tant que membre de la « famille » PHILIPS, vous avez droit à une protection inégalée par l'une des garanties les plus complètes de l'industrie ainsi qu'à des réseaux de service sans pareil. De plus, votre achat garantit que vous recevrez toutes les informations et offres spéciales auxquelles vous avez droit, ainsi qu'un accès facile à toute une gamme d'accessoires disponibles via notre réseau de téléachat. Mais ce qui est encore plus important, vous pouvez compter sur notre engagement total quand il s'agit de votre entière satisfaction. C'est notre façon de vous souhaiter la bienvenue et de vous remercier de votre investissement dans un produit PHILIPS.

**P.S. N'oubliez pas que pour bénéficier pleinement de votre produit PHILIPS, vous devez retourner votre carte d'enregistrement de garantie dans les 10 jours suivant votre achat. Faites-nous donc parvenir votre carte dès maintenant !**

Sachez reconnaître ces symboles de **sécurité**



**⚡** Ce symbole « d'éclair » s'applique aux matériaux non isolés présents dans votre appareil et pouvant causer un choc électrique. Pour assurer la sécurité des membres de votre famille, veuillez ne pas enlever le couvercle de votre produit.

**⚠** Les « points d'exclamation » ont pour but d'attirer votre attention sur des caractéristiques à propos desquelles vous devez lire soigneusement la documentation accompagnant l'appareil afin d'éviter tout problème d'exploitation ou d'entretien.

**AVERTISSEMENT: POUR ÉVITER LES INCENDIES OU LES CHOC ÉLECTRIQUES, NE PAS EXPOSER CE MATÉRIEL À LA PLUIE OU À L'HUMIDITÉ.**

**CAUTION: To prevent electric shock, match wide blade of plug to wide slot, fully insert.**

**ATTENTION: Pour éviter les chocs électriques, introduire la lame la plus large de la fiche dans la borne correspondante de la prise et pousser jusqu'au fond.**

### À l'usage du client

Entrez ci-dessous le numéro de série ainsi que le numéro de modèle qui se trouvent à l'arrière du boîtier du dispositif. Conservez ces informations pour référence ultérieure.

No. de modèle: \_\_\_\_\_

No. de série: \_\_\_\_\_

Visitez notre site sur le Web à <http://www.philips.com>

## Informations générales et de sécurité 3

### Mesures de sécurité

**AVERTISSEMENT:** Pour éviter les incendies ou les chocs électriques, ne pas exposer ce matériel à la pluie ou à l'humidité.

**Avertissement de la FCC (Federal Communications Commission):** Tout changement ou modification non autorisée effectuée sur ce dispositif annule l'autorisation de l'utilisateur d'exploiter ce dispositif.

**Certification du DHHS (Department of Health and Human Services):** Conforme au chapitre I, sous-chapitre J du 21 Center for Radiation (CFR) 1 applicable au moment de la fabrication.

**Sécurité du laser:** Ce dispositif utilise un laser. Seul un technicien de service qualifié doit enlever le couvercle et tenter d'effectuer des réparations, afin d'éviter tout risque de blessure aux yeux.

**MISE EN GARDE:** TOUTE UTILISATION OU RÉGLAGE DES COMMANDES OU TOUTE EXÉCUTION DE PROCÉDURES AUTRES QUE CELLES SPÉCIFIÉES PAR LA PRÉSENTE PEUT ENTRAÎNER L'EXPOSITION À DES RADIATIONS DANGEREUSES. MISE EN GARDE: RAYONNEMENT LASER VISIBLE ET INVISIBLE LORSQUE LE DISPOSITIF EST OUVERT ET QUE LE VERROUILLAGE EST CONTOURNÉ. ÉVITER DE REGARDER LE RAYON LASER FIXEMENT. CE RAYON LASER SE TROUVE À L'INTÉRIEUR PRÈS DU MÉCANISME DE LA PLATINE.

**Informations à l'intention des utilisateurs canadiens:** cet appareil numérique de classe B est conforme à la norme canadienne NMB-003.

**Brouillage radio/télévision:** Cet appareil a été testé et répond aux limites d'un appareil numérique de classe B, en accord avec l'article 15 des règles FCC. Ces limites ont été établies pour assurer une protection raisonnable contre toute interférence nuisible lors du fonctionnement dans un environnement commercial. Cet appareil génère, utilise et peut émettre des fréquences radioélectriques et, s'il n'est pas installé et utilisé selon les instructions, peut entraîner des interférences nuisibles aux communications radio. En revanche, il n'existe aucune garantie que des interférences ne se produiront pas dans une installation particulière. Si cet appareil est la cause d'interférences nuisibles à la réception radio ou télévision, ce qui peut être déterminé en mettant l'appareil hors tension puis sous tension, l'utilisateur peut corriger le problème en effectuant l'une ou l'autre des procédures suivantes:

- 1) Réorientation ou déplacement de l'antenne de réception.
- 2) Augmentation de la séparation entre le dispositif et le récepteur.
- 3) Connexion du dispositif dans une prise sur un circuit différent de celui auquel le récepteur est connecté.
- 4) Consultation avec le revendeur ou un technicien radio/télévision qualifié pour obtenir de l'aide.

**Protection de droit d'auteur:** Il est formellement interdit de copier, transmettre, communiquer au public et de prêter les disques. Ce produit incorpore une technologie de protection de droit d'auteur protégée par demandes de méthode de certains brevets d'invention américains et autres droits de propriété intellectuelle possédés par Macrovision Corporation et autres titulaires de droits. L'utilisation de cette technologie de protection de droit d'auteur doit être autorisée par Macrovision Corporation et est destinée seulement à un usage domestique et autres visionnements limités à moins d'indication contraire de Macrovision Corporation. Il est interdit de désosser ou de désassembler le système.

**Remarque pour l'installateur du système de câble de télévision:** Ce rappel est destiné à attirer l'attention de l'installateur du système de câble à l'Article 820-40 du Code national de l'électricité, fournissant des directives quant à la mise à la terre correcte – en particulier, spécifiant que le câble de mise à la terre doit être raccordé au système de mise à la terre de l'immeuble, aussi près que possible du point d'entrée de câble.

### Déclaration de conformité

Numéro de modèle: DVD750VR  
 Nom de commerce: Philips  
 Partie responsable: Philips Consumer Electronics  
 P.O. Box 14810  
 Knoxville, TN, United States, 37914-1810  
 (865) 521-4316

Fabriqué sous licence de Dolby Laboratories. "Dolby" et le symbole double D sont des marques de commerce de Dolby Laboratories.

Copyright 2003 Philips. Tous droits réservés.

VCR Plus+® et PlusCode® sont des marques de déposées de Gemstar Development Corporation. Le système VCR Plus+ est manufacturé sous une licence de Gemstar Development Corporation.

## 4 Table des matières

### Informations générales

Informations générales et de sécurité	3
Table des matières	4
Introduction	5
Disques et vidéocassettes lisibles	6

### Réglage initial du lecteur DVD/magnétoscope

Connexions	7-15
Réglage de la télécommande	16
Réglage initial du lecteur DVD/magnétoscope	17

### Lecture de base

Lecture d'une vidéocassette	18
Lecture d'un disque	19

### Commandes de base du lecteur DVD/magnétoscope

Panneau d'affichage (DVD)	20
Panneau d'affichage (Magnétoscope)	21
Panneau avant	22
Panneau arrière	23
Télécommande	24-25

### Réglage additionnel du magnétoscope

Réglage des canaux	26-27
Horloge (Magnétoscope)	28-29
Langue (Magnétoscope)	30
Écrans d'état du magnétoscope	31

### Options d'enregistrement de magnétoscope

Enregistrement de vidéocassettes	32
Enregistrement d'un canal/Écoute d'un autre canal	33
Enregistrement immédiat	34
Réenregistrement (copie de cassette)	35
Enregistrement programmé	36-38
Copie d'un disque DVD vers une vidéocassette	39

### Options de lecture de vidéocassette

Réglage du système de programmation VCR Plus+	40-41
Enregistrement programmé avec le système de programmation VCR Plus+	42-43
Lecture répétitive	44
Compteur de défilement de cassette	45
Recherche chronologique, Recherche indexée	46
Lecture d'effets spéciaux	47
Fonctions de commande automatique	48

### Fonctions additionnelles de magnétoscope

Son de télévision multi-audio	49-50
Stéréo haute fidélité	51

### Fonctions de lecture de disque

Menus de disque DVD	52
Recherche rapide avant/arrière	53
Lecture de titre/chapitre, Lecture à une heure spécifique	54
Lecture d'une piste	55
Lecture en pause et en pas-à-pas, Reprise de la lecture	56
Répétition, répétition A-B	57
Marqueurs	58
Sous-titres, Angles de caméra	59
Mot de passe de contrôle parental	60
Niveaux de contrôle parental	61
Langue audio, Mode audio stéréo	62
Ralenti, Zoom de lecteur DVD	63
Lecture programmée	64
Lecture aléatoire	65
Lecture MP3/JPEG	66
Affichages MP3/JPEG	67

### Options de réglage du lecteur DVD

Affichage	68-69
Langue	70-71
Audio	72
Écrans d'affichage	73
Niveau des noirs, Virtual Surround	74

### Informations utiles

Soins et nettoyage	75
Glossaire	76
Spécifications	77
Astuces	78-81
Index	84

## Introduction 5

### Bienvenue !

Ce lecteur DVD/magnétoscope associe un lecteur de disque vidéo numérique (DVD) à un magnétoscope à cassettes vidéo haute fidélité (VCR), vous permettant de faire la lecture des DVD, disques compacts audio (CD audio) et vidéocassettes sur un seul dispositif.

Il est recommandé de lire le présent manuel avec soin afin de savoir comment utiliser les fonctions décrites ci-dessous.

### Fonctions du magnétoscope

- Nettoyeur de tête automatique
- Réglage des canaux
- Menus et affichages en anglais, français et espagnol
- Son de télévision multi-audio
- Tête 19 Microns
- Enregistrement : Immédiat et programmé
- Lecture répétitive
- Recherche : Chronologique, Indexée, Marche avant et Marche arrière
- Ralenti
- Image fixe
- Compteur de défilement de cassette
- Système de programmation VCR Plus+
- Réglage d'alignement

### Fonctions du lecteur DVD

- Choix de langues audio \*
- Afficheur de débit binaire
- Angle de caméra\*
- Son Dolby Digital \*
- Copie d'un disque DVD vers une vidéocassette
- Commande de gamme dynamique
- Lecture rapide/en pause/lente/pas à pas
- Marqueurs
- Commandes parentales \*
- Lecture de programme
- Balayage progressif
- Lecture aléatoire
- Répétition, Répétition A-B
- Économiseur d'écran
- Recherche (Titre/Chapitre, Chronologique, Piste)
- Sous-titres\*
- Virtual Surround
- Zoom

\* Si disponible sur le DVD

### Contenu de l'emballage

Les articles suivants accompagnent votre nouveau lecteur DVD/magnétoscope.

- Télécommande et deux piles de type AA
- Un câble coaxial RF noir, 75 ohms
- Un jeu de câbles audio (à bouts rouge et blanc) et vidéo (à bouts jaunes)
- Le présent guide d'utilisation et un guide d'utilisation rapide

### Menus de disque DVD...

Le présent guide contient certaines explications décrivant les menus de disque DVD. Le réglage de ces menus est effectué par le fabricant de DVD et peut varier d'un DVD à l'autre. Les DVD ne disposent pas tous de menus. Si le DVD dispose d'un menu, accédez au menu de disque DVD en appuyant sur DVD, puis sur le bouton DISC/VCR/MENU de la télécommande. *Des détails supplémentaires se trouvent à la page 52.*

### Menu de réglage du lecteur DVD...

Certaines instructions expliquent comment utiliser le menu de réglage du lecteur DVD pour effectuer la configuration des fonctions du lecteur DVD ou d'un DVD. Accédez au menu du lecteur DVD en appuyant sur le bouton SYSTEM/MENU de la télécommande lorsque la lecture est en arrêt. Même si une fonction est réglée au menu du lecteur DVD, il est possible que celle-ci ne soit pas disponible si le DVD utilisé n'offre pas cette fonction.

### Fonctions de disque disponibles...



Les fonctions décrites dans le présent guide ne sont pas toutes disponibles sur chaque disque. Si la fonction n'est pas disponible sur le disque, il est impossible d'utiliser le DVD/magnétoscope pour la rendre accessible. Un « X » est affiché dans le coin supérieur droit de l'écran de télévision si vous essayez d'accéder à une fonction qui n'est pas disponible actuellement.





## 6 Disques et vidéocassettes lisibles

### Disques lisibles

Le lecteur DVD fait la lecture des disques vidéo numériques (DVD), des disques compacts audio (CD), des disques vidéo numériques réinscriptibles (DVD+RW) et des disques compacts réinscriptibles (CD-RW) mis au point.

Pour faire la lecture d'un DVD, assurez-vous qu'il répond aux exigences des codes de région et des systèmes de couleur tel que décrit ci-dessous. Les disques affichant les logos suivants peuvent être lus par le lecteur DVD. Il n'est pas garanti que les autres types de disque pourront être lus par le lecteur DVD/magnétoscope.



DVD



CD audio



CD-RW/CD-R



DVD+RW

### Codes de région

Le présent lecteur DVD/magnétoscope est doté d'un lecteur DVD de région Un (1). Tout DVD doit être étiqueté pour TOUTES les régions ou pour la région 1 afin de pouvoir être lu par le lecteur DVD. Il est impossible de faire la lecture de DVD portant l'étiquette d'autres régions. Repérez les symboles suivants sur votre DVD. Si ces symboles de région n'apparaissent pas sur le DVD, il est impossible de lire le DVD sur ce lecteur DVD.



Le nombre à l'intérieur du globe correspond à une région du monde. La région 1 représente les États-Unis, le Canada, les régions supérieures de l'Amérique du Nord, les Bermudes, les Îles Vierges américaines et certaines petites régions d'Australie. Un DVD portant l'étiquette d'un format de région spécifique peut être lu seulement par un lecteur DVD disposant du même code de région.

### Systèmes de couleur

Les DVD sont enregistrés dans des systèmes de couleur différents à travers le monde. Les systèmes de couleur les plus courants sont NTSC (utilisés surtout aux États-Unis et en Amérique du Nord), PAL et SECAM. Puisque ce lecteur DVD utilise NTSC, les DVD utilisés doivent être enregistrés dans le système NTSC. Il est impossible de faire la lecture de DVD enregistrés dans d'autres formats. Le système de couleur du DVD apparaît quelquefois sur le DVD ou sur son coffret.

### Vidéocassettes lisibles

Le magnétoscope de ce lecteur DVD/magnétoscope est doté d'un système Haute Qualité (HQ) et est compatible avec le matériel VHS actuel. N'utilisez que des vidéocassettes dotées de cette marque **VHS**. L'utilisation de d'autres types de cassette peut résulter en une qualité réduite de l'image et une accumulation excessive de dépôts sur les têtes vidéo qui, en cas de dommages, ne seront pas couvertes par la garantie. Le magnétoscope dispose également d'une tête de 19 microns offrant une meilleure image lors de la lecture de cassettes enregistrées à vitesse lente (SLP).

## Connexions 7

### Comment effectuer la meilleure connexion possible...

La connexion de votre système repose principalement sur votre matériel actuel, surtout le téléviseur. En revanche, les directives suivantes décrivent les options offrant la meilleure qualité d'image (vidéo) et de son (audio) possible. Les prises sur votre lecteur DVD/magnétoscope ne sont pas toutes utilisées.

**Si votre téléviseur ne dispose que d'une prise de style RF, normalement étiquetée Antenna In (Entrée d'antenne), RF In (Entrée RF) ou 75 ohms, utilisez la prise ANT-OUT (Sortie d'antenne) du lecteur DVD/magnétoscope pour raccorder le téléviseur. Cette connexion fournit l'audio et la vidéo via un seul câble. Syntonisez votre téléviseur au canal 3 ou 4 - le canal de sortie du lecteur DVD/magnétoscope.**

**Cette connexion vous permet d'utiliser les fonctions du DVD et du magnétoscope. Plus de détails en page huit.**

- ★★★★ Si votre téléviseur dispose de prises d'entrée vidéo composant (étiquetées Y Cr Cb, Y Pr Pb ou YUV et quelquefois vert, bleu et rouge), utilisez les prises vidéo composant (Y Pb/Cb Pr/Cr) pour la meilleure qualité d'image. Réglez le bouton de balayage I(NTERLACE)/P(ROGRESSIVE) à I (ENTRELACÉ). Si vous utilisez cette connexion vidéo seulement, seules les fonctions DVD seront disponibles. Pour afficher les fonctions DVD à l'écran du téléviseur, réglez le téléviseur sur son canal d'entrée vidéo composant. *Plus de détails en page 12.*
- Si votre téléviseur dispose d'un mode de balayage progressif (480p), raccordez le téléviseur aux prises de sortie vidéo composant (Component Video Out) du lecteur DVD/magnétoscope. Réglez le bouton de balayage INTERLACE/PROGRESSIVE sur le lecteur DVD/magnétoscope à P (PROGRESSIF). Réglez votre téléviseur à un balayage progressif. Un balayage progressif fournit une résolution d'image plus élevée et moins de papillotements que les signaux de télévision ordinaires (480i). Lorsque PROGRESSIVE est utilisé, aucune vidéo n'est envoyée des prises VIDEO OUT ou S-VIDEO OUT.
- ★★★ Si votre téléviseur dispose d'une prise d'entrée S-Vidéo (étiquetée Y/C ou S-VHS), utilisez la prise S-Vidéo pour obtenir une excellente qualité d'image. Si vous utilisez cette connexion vidéo seulement, seule l'image DVD est disponible. Pour afficher les fonctions DVD à l'écran du téléviseur, réglez le téléviseur sur son canal d'entrée S-Vidéo. *Plus de détails en page 13.*
- ★★ Si votre téléviseur dispose d'une seule prise d'entrée vidéo jaune (également étiquetée CVBS, composite ou bande de base), utilisez la prise vidéo jaune pour une bonne qualité d'image. Cette connexion fournit la vidéo pour le lecteur DVD et le magnétoscope. Pour afficher les fonctions du DVD ou du magnétoscope à l'écran du téléviseur, réglez le téléviseur sur son canal d'entrée vidéo. *Plus de détails en page 11.*
- ★★★★ Si vous utilisez une chaîne stéréophonique dotée d'une prise d'entrée audio numérique coaxiale, celle-ci offre la meilleure audio pour le lecteur DVD. Raccordez la prise COAXIAL DIGITAL AUDIO OUT du lecteur DVD/magnétoscope sur votre chaîne stéréophonique pour la meilleure qualité audio. Si vous n'utilisez que cette connexion audio, seule l'audio du lecteur DVD sera disponible (pas celle du magnétoscope). *Plus de détails en page 15.*
- ★★★ Si la connexion audio numérique n'est pas possible, connectez les prises AUDIO OUT rouge et blanc du lecteur DVD/magnétoscope aux prises Audio In de votre chaîne stéréophonique ou téléviseur. Cette connexion fournit l'audio pour le lecteur DVD ainsi que le magnétoscope. *Plus de détails aux pages 11-14.*

### Avant de commencer...

- Consultez les guides de votre téléviseur, boîtier du service du câble, chaîne stéréophonique ou autres dispositifs au besoin. Prenez note du style des prises et des connecteurs de l'autre dispositif. Déterminez comment choisir d'autres canaux d'entrée audio et vidéo sur l'autre dispositif de façon à vous permettre de voir et d'entendre le contenu du lecteur DVD/magnétoscope sur un téléviseur, chaîne stéréophonique, etc.
- Débranchez tout autre appareil des prises d'alimentation. Rebranchez le matériel seulement lorsque la connexion du système est entièrement terminée. Ne jamais effectuer ou changer des connexions lorsque l'appareil est connecté à une prise d'alimentation.

### Souvenez-vous...

- Syntonisez votre téléviseur au canal d'entrée vidéo approprié. Ces canaux portent également le nom de AUX ou AUXILIARY IN, AUDIO/VIDEO ou A/V IN, EXT1 ou External In, etc. Ces canaux se trouvent souvent près du canal 00. Consultez le guide d'utilisation de votre téléviseur pour de plus amples détails. Si les images du lecteur DVD ou du magnétoscope n'apparaissent pas à l'écran du téléviseur, passez au canal le plus bas (01 ou 02) et continuez à faire défiler les canaux de télévision vers le bas jusqu'à ce que l'image du lecteur DVD ou du magnétoscope apparaisse à l'écran du téléviseur. Ou, si votre téléviseur ne dispose que d'une seule prise d'entrée d'antenne et que vous utilisez le câble coaxial RF (tel que décrit à la page huit), réglez le téléviseur au canal 3 ou 4. Pour vous aider à trouver le canal d'entrée audio/vidéo approprié, mettez le lecteur DVD/magnétoscope sous tension. Appuyez sur DVD pour mettre le lecteur DVD/magnétoscope en mode DVD. Sans aucun disque dans le lecteur, un logo DVD Vidéo de grande taille est affiché à l'écran de télévision lorsque le téléviseur est syntonisé au canal d'entrée audio/vidéo approprié ou au canal 3 ou 4.
- Réglez la chaîne stéréophonique au canal ou mode « source » approprié.
- Selon votre connexion, vous devrez peut-être vous procurer des câbles ou adaptateurs supplémentaires. Si votre téléviseur ou moniteur dispose de connecteurs de type BNC, vous devrez vous procurer un adaptateur.
- Si vous passez du mode PROGRESSIF à ENTRELACÉ lorsque le dispositif est alimenté, celui-ci se met hors tension. Lorsque vous allumez le lecteur DVD de nouveau, le dernier système de balayage sélectionné est actif.
- **Pour utiliser les fonctions de magnétoscope, vous devez inclure une connexion avec le câble vidéo jaune et les câbles audio rouge/blanc fournis ou avec le câble coaxial RF fourni.**

**Une fois la meilleure option déterminée, repérez votre choix aux pages 8-15. Effectuez la procédure spécifique à la connexion choisie. Ensuite, passez à la page 17 afin de terminer la configuration initiale.**

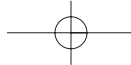

## 8 Connexions (suite)

### Lecteur DVD/magnétoscope au téléviseur seulement

La connexion la plus simple ne nécessitant que le câble coaxial RF noir fourni  
Cette connexion vous permet d'utiliser les fonctions du magnétoscope et  
du lecteur DVD.

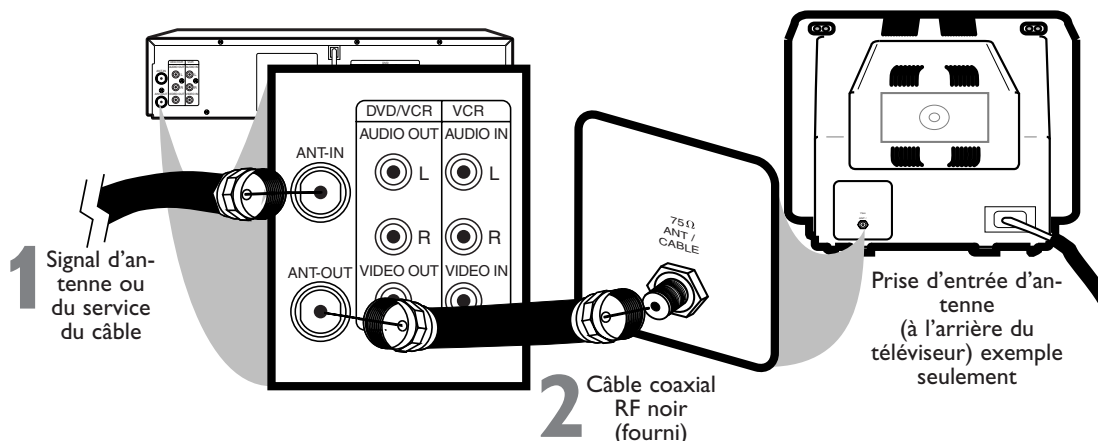

- 1 **Débranchez le signal d'antenne ou du service du câble de votre téléviseur puis raccordez-le à la prise ANT-IN (Entrée d'antenne) de votre lecteur DVD/magnétoscope.**
- 2 **Raccordez le câble coaxial RF noir fourni à la prise ANT-OUT (Sortie d'antenne) à l'arrière du lecteur DVD/magnétoscope et à la prise ANTENNA IN sur le téléviseur.** La prise ANTENNA IN du téléviseur peut porter le nom de TV IN, RF IN, 75Ω (ohm) ou ANT-IN. Consultez le guide d'utilisation de votre téléviseur.
- 3  **Branchez les cordons d'alimentation du téléviseur et du lecteur DVD/magnétoscope.**
- 4 **Réglez votre téléviseur au canal 3 ou 4.** Le canal de sortie du lecteur DVD/magnétoscope est réglé à 3 à l'origine. Vous devez donc régler votre téléviseur au canal 3 lorsque le lecteur DVD/magnétoscope est neuf. Si vous ne pouvez pas utiliser le canal 3 sur votre téléviseur, vous pouvez changer le canal de sortie du lecteur DVD/magnétoscope au canal 4. Pour ce faire, appuyez sur le bouton VCR pour mettre le lecteur DVD/magnétoscope en mode VCR. Le voyant vert de magnétoscope se trouve sur le devant du lecteur DVD/magnétoscope. Insérez une vidéocassette et appuyez sur PLAY ► pour commencer la lecture. **Lors de la lecture, appuyez et maintenez enfoncé le bouton PLAY ► (Magnétoscope) sur le devant du lecteur DVD/magnétoscope entre trois et cinq secondes.** Chaque fois que vous effectuez cette procédure, le canal de sortie du lecteur DVD/magnétoscope bascule entre 3 et 4. Syntonisez votre téléviseur au canal 3 ou 4, selon le cas. (Il est impossible de changer le canal de sortie du lecteur DVD/magnétoscope pendant que vous effectuez un réglage manuel de l'alignement. Appuyez sur STOP ■ pour interrompre la lecture et annuler le réglage de l'alignement puis appuyez sur PLAY ► pour reprendre la lecture et changer le canal de sortie.) Il n'y a pas de bouton de canal 3/4 sur le lecteur DVD/Magnétoscope (comme c'est le cas avec la majorité des magnétoscopes).
- 5 **Vous êtes prêt à mettre votre lecteur DVD/magnétoscope sous tension. Passez à la page 17 avant d'allumer le lecteur DVD/magnétoscope.**

## Connexions (suite) 9

### Lecteur DVD/magnétoscope à un boîtier du service du câble/système RDS (diffusion directe par satellite) et téléviseur

avec des câbles coaxiaux RF seulement Cette connexion vous permet d'utiliser les fonctions du magnétoscope et du lecteur DVD.

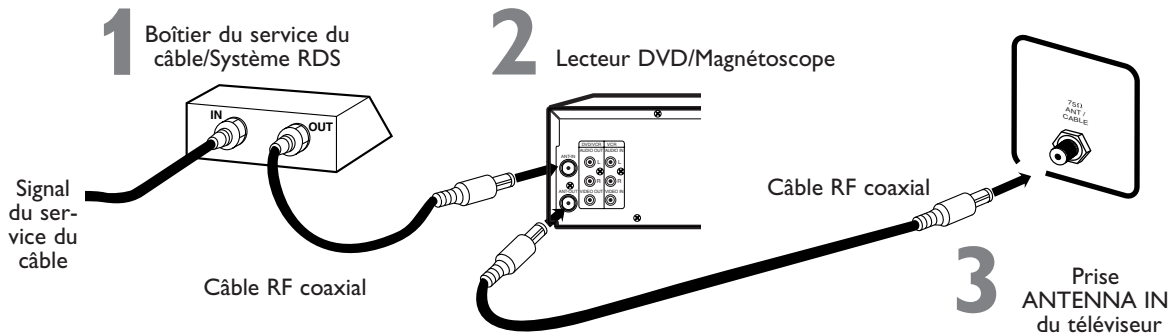

### Connexions

- 1** Connectez un signal du service du câble/système RDS à la prise d'entrée IN du boîtier du service du câble/système RDS.
- 2** Utilisez un câble RF coaxial (comme celui fourni) pour raccorder la prise OUT (Sortie) du boîtier du service du câble/système RDS à la prise ANT-IN sur le lecteur DVD/magnétoscope.
- 3** Utilisez un deuxième câble coaxial RF pour raccorder la prise ANT-OUT sur le lecteur DVD/magnétoscope à la prise Antenna In du téléviseur.

### N'oubliez pas ...

Il y a deux façons de connecter votre boîtier du service du câble/système RDS au lecteur DVD/magnétoscope. Avec la connexion de cette page :

- Sélectionnez les canaux de télévision depuis le boîtier du service du câble/système RDS et non pas depuis le lecteur DVD/magnétoscope. Pour enregistrer ou regarder des canaux de télévision, effectuez la procédure suivante :
  - 1) Appuyez sur VCR pour mettre le lecteur DVD/magnétoscope en mode VCR. Le voyant vert de magnétoscope apparaît sur le devant du lecteur DVD/magnétoscope.
  - 2) Appuyez sur le bouton SKIP▶|▶/CH▲ ou SKIP◀|◀/CH▼ pour régler le lecteur DVD/magnétoscope au canal de sortie du boîtier du service du câble/Système RDS (03 ou 04).
  - 3) Réglez le téléviseur au canal de sortie du lecteur DVD/magnétoscope (03 ou 04). Le canal de sortie du lecteur DVD/magnétoscope est réglé au canal 3 lorsque le lecteur DVD/magnétoscope est neuf. Pour faire passer du canal 3 à 4, appuyez et maintenez enfoncé le bouton PLAY ▶ (magnétoscope) du lecteur DVD/magnétoscope de 3-5 secondes lors de la lecture de la cassette. Consultez l'étape 4 à la page 8 pour de plus amples détails.
  - 4) Sélectionnez le canal que vous voulez regarder/enregistrer à partir du boîtier du service du câble/système RDS.
- Il est impossible de visionner un canal autre que celui que vous enregistrez.
- Il n'est possible d'effectuer un enregistrement programmé que pour un canal à la fois. Synchronisez votre boîtier du service du câble/système RDS au canal que vous désirez enregistrer. Lorsque vous entrez le canal que vous voulez enregistrer dans un enregistrement programmé, sélectionnez le canal 03 ou 04 (le canal de sortie du boîtier du service du câble/système RDS). (Il s'agit de l'étape 7 à la page 38.) Laissez le boîtier du service du câble/système RDS sous tension lors d'un enregistrement programmé.
- Si vous utilisez le système de programmation VCR Plus+, réglez le canal de télévision/service du câble à 03 ou 04 (canal de sortie du boîtier du service du câble/système RDS) pour chaque canal VCR Plus+ de la carte de référence VCR Plus+. Vous devez régler le boîtier du service du câble/système RDS au canal que vous désirez enregistrer ; laissez le boîtier du service du câble/système RDS sous tension pour un enregistrement programmé. Plus de détails en page 40.

### Astuce

- Si votre boîtier du service du câble/système RDS est doté de prises de sortie audio et vidéo, utilisez des câbles audio et vidéo pour les raccorder aux prises VCR AUDIO IN et VIDEO IN à l'arrière du lecteur DVD/magnétoscope. Vous n'aurez pas besoin de la connexion de câble coaxial RF entre le boîtier du service du câble/système RDS et le lecteur DVD/magnétoscope tel que décrit à l'étape 2.



## 10 Connexions (suite)

### Lecteur DVD/Magnétoscope au boîtier du service du câble/Système RDS et au téléviseur

avec des câbles coaxiaux RF seulement Cette connexion vous permet d'utiliser les fonctions du magnétoscope et du lecteur DVD.

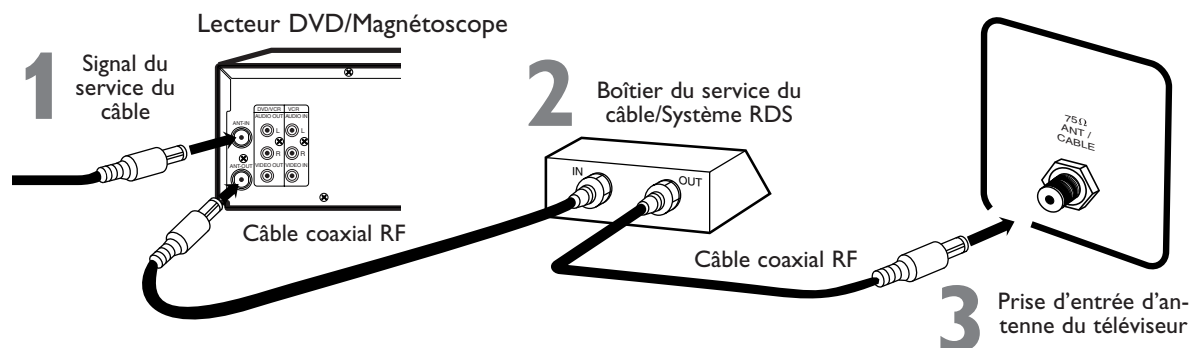

### Connexions

- 1** Connectez un signal du service du câble/système RDS à la prise ANT-IN du lecteur DVD/magnétoscope.
- 2** Utilisez un câble coaxial RF (comme celui fourni) pour raccorder la prise ANT-OUT du lecteur DVD/magnétoscope à la prise IN du boîtier du service du câble/système RDS.
- 3** Utilisez un deuxième câble coaxial RF pour raccorder la prise OUT du boîtier du service du câble/système RDS à la prise ANTENNA IN sur le téléviseur.

### N'oubliez pas ...

Il y a deux façons de connecter votre boîtier du service du câble/système RDS au lecteur DVD/magnétoscope. Avec la connexion de cette page :

- Vous pouvez regarder un canal tout en enregistrant un deuxième. Effectuez la procédure suivante :
  - 1) Sélectionnez le même canal pour le boîtier du service du câble/système RDS que le canal de sortie sur le lecteur DVD/magnétoscope (03 ou 04). Le canal de sortie du lecteur DVD/magnétoscope est syntonisé au canal 3 lorsque le lecteur DVD/magnétoscope est neuf. Pour basculer entre le canal 3 et 4, appuyez et maintenez enfoncé le bouton PLAY ► (Magnétoscope) sur le devant du lecteur DVD/magnétoscope pendant 3-5 secondes durant la lecture de la cassette. Consultez l'étape 4 à la page huit pour de plus amples détails. Syntonisez le téléviseur au canal de sortie du boîtier du service du câble/système RDS (03 ou 04).
  - 2) Appuyez sur VCR pour mettre le lecteur DVD/magnétoscope au mode Magnétoscope. Le voyant vert du magnétoscope apparaît sur le devant du lecteur DVD/magnétoscope.
  - 3) Appuyez sur le bouton VCR/TV de la télécommande pour sélectionner la position VCR.
  - 4) Appuyez sur SKIP►|►/CH▲ ou SKIP◄|◄/CH▼ pour sélectionner le canal que vous voulez enregistrer sur le lecteur DVD/magnétoscope. Appuyez sur RECORD pour faire démarrer l'enregistrement.
  - 5) Appuyez une fois sur le bouton VCR/TV de la télécommande pour mettre le lecteur DVD/magnétoscope en position de Télévision..
  - 6) Sélectionnez le canal que vous voulez regarder à partir du boîtier du service du câble/système RDS.
- Lorsque vous faites jouer une cassette ou un disque, assurez-vous que le boîtier du service du câble/système RDS est réglé au même canal de sortie (03 ou 04) du lecteur DVD/magnétoscope. Syntonisez le téléviseur au canal de sortie du boîtier du service du câble/système RDS (03 ou 04).

### Astuces

- Lorsque vous faites jouer une cassette, assurez-vous que le boîtier du service du câble/système RDS est réglé sur le même canal que le canal de sortie RF du lecteur DVD/magnétoscope (03 ou 04). Réglez le téléviseur au canal de sortie du boîtier du service du câble/système RDS (03 ou 04).
- Si votre boîtier du service du câble/système RDS est doté de prises de sortie audio et vidéo, utilisez des câbles audio et vidéo pour les raccorder aux prises VCR AUDIO IN et VIDEO IN à l'arrière du lecteur DVD/magnétoscope. Vous n'aurez pas besoin de la connexion de câble coaxial RF entre le boîtier du service du câble/système RDS et le lecteur DVD/magnétoscope tel que décrit à l'étape 2.



## Connexions (suite) 11

### Lecteur DVD/Magnétoscope à un téléviseur doté de prises d'entrée audio et vidéo

à l'aide des câbles rouge, blanc et jaune fournis Cette connexion vous permet d'utiliser les fonctions du magnétoscope et du lecteur DVD.

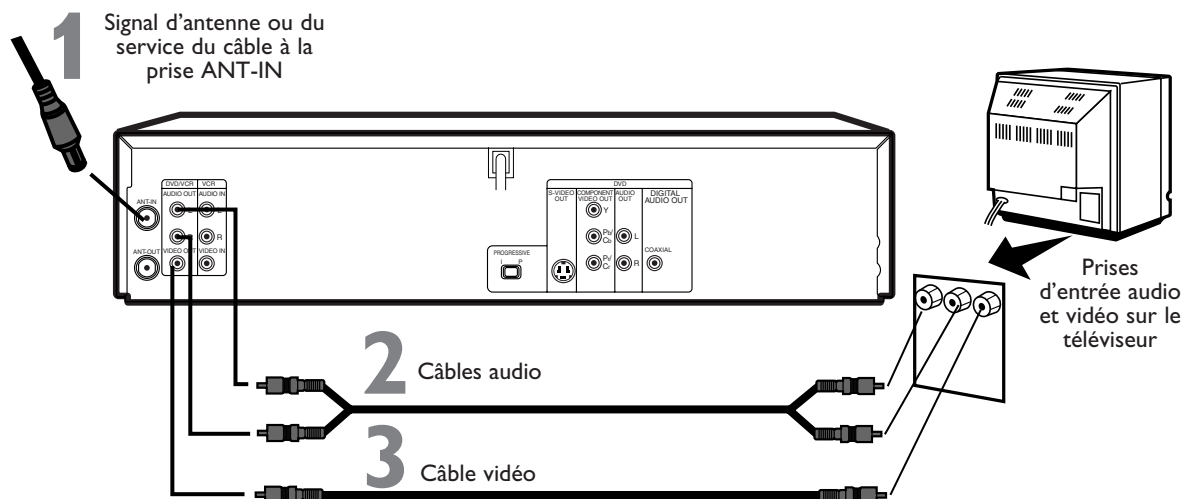

- 1** Connectez le signal d'antenne ou du service du câble à la prise **ANT-IN** de votre lecteur DVD/magnétoscope.
- 2** Connectez les câbles audio rouge et blanc (fournis) aux prises rouge et blanche **DVD/VCR AUDIO OUT** du lecteur DVD/magnétoscope et aux prises rouge et blanche **AUDIO IN** sur le téléviseur. Faites correspondre la couleur des câbles aux couleurs des prises. Si le téléviseur dispose d'une seule prise **AUDIO IN**, utilisez le câble audio blanc pour connecter la prise blanche **DVD/VCR AUDIO OUT** du lecteur DVD/magnétoscope à la prise **AUDIO IN** du téléviseur. Le câble rouge n'est pas utilisé. Vous pouvez également vous procurer un câble audio répartiteur pour raccorder les prises gauche/droite **AUDIO OUT** du lecteur DVD/magnétoscope à la prise unique **AUDIO IN** du téléviseur.
- 3** Connectez le câble vidéo jaune (fourni) à la prise **DVD/VCR VIDEO OUT** du lecteur DVD/magnétoscope et à la prise **VIDEO IN** du téléviseur. La prise **VIDEO IN** du téléviseur est généralement jaune et peut être étiquetée **CVBS**, **Composite** ou **Bande de base**.
- 4** Branchez les cordons d'alimentation du téléviseur et du lecteur DVD/magnétoscope dans une prise d'alimentation. Allumez le téléviseur et réglez-le au canal Audio/Video In approprié. Passez au canal de télévision le plus bas (01 ou 02), puis changez les canaux vers le bas jusqu'à ce que la lecture en provenance du magnétoscope ou du lecteur DVD soit affichée à l'écran du téléviseur. Pour vous aider à trouver le canal d'entrée audio/vidéo approprié, mettez le lecteur DVD/magnétoscope sous tension. Appuyez sur DVD pour mettre le lecteur DVD/magnétoscope en mode DVD. Sans aucun disque dans le lecteur, un logo DVD vidéo de grande taille est affiché à l'écran de télévision lorsque le téléviseur est syntonisé au canal d'entrée audio/vidéo approprié.
- 5** Vous êtes prêt à mettre lecteur DVD/magnétoscope sous tension. Passez à la page 17 pour terminer la configuration initiale.



## 12 Connexions (suite)

### Lecteur DVD/Magnétoscope à un téléviseur doté de prises d'entrée vidéo composant

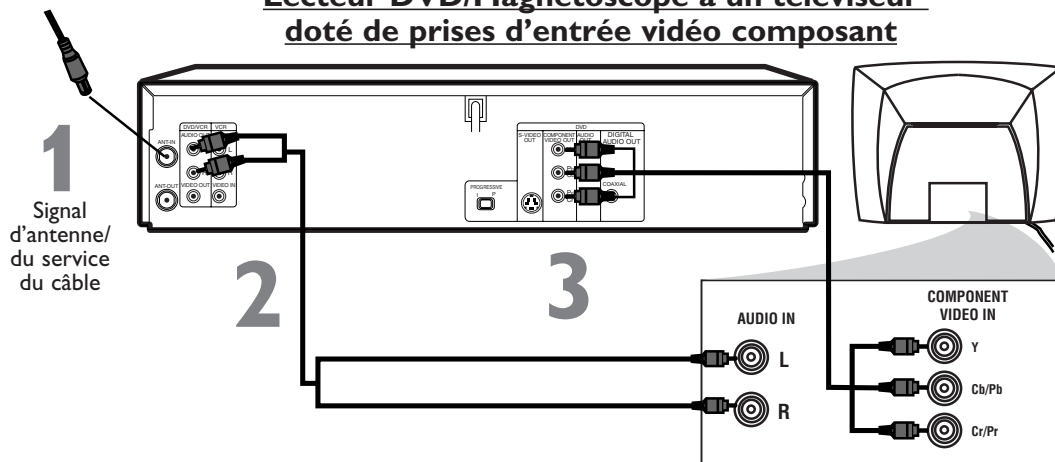

- 1** Connectez le signal d'antenne ou du service du câble à la prise **ANT-IN** de votre lecteur DVD/magnétoscope.
- 2** Connectez les câbles audio rouge et blanc fournis aux prises rouge et blanche **DVD/VCR AUDIO OUT** du lecteur DVD/magnétoscope et aux prises rouge et blanche **AUDIO IN** sur le téléviseur. Faites correspondre les couleurs des câbles aux couleurs des prises.
- 3** Connectez le câble vidéo composant (non fourni) aux prises **COMPONENT VIDEO OUT** du lecteur DVD/magnétoscope et aux prises **COMPONENT VIDEO IN** du téléviseur. Les prises d'entrée vidéo composant du téléviseur sont généralement rouge, bleu et verte.  
*La connexion vidéo composant ne fournit que la vidéo (image) pour le lecteur DVD du lecteur DVD/magnétoscope. Afin de pouvoir utiliser les fonctions du magnétoscope ou de regarder des canaux de télévision à partir du lecteur DVD/magnétoscope, il faudra connecter le câble coaxial RF entre la prise ANT-OUT du lecteur DVD/magnétoscope et la prise Antenna In du téléviseur, ou connecter le câble vidéo jaune. Pour la connexion du câble coaxial RF fourni, lire l'étape 2 à la page huit. Pour la connexion du câble vidéo jaune (fourni), voir l'étape 3 à la page 11.*  
*Si votre téléviseur est compatible avec la lecture progressive (480p), raccordez le téléviseur aux prises Component Video Output du lecteur DVD et assurez-vous que le bouton de lecture INTERLACE/PROGRESSIVE est réglé à P (PROGRESSIF).*
- 4** Branchez les cordons d'alimentation du lecteur DVD/magnétoscope et du téléviseur dans une prise d'alimentation. Allumez le téléviseur et réglez-le au canal **Component Video In** pour les fonctionnalités du lecteur DVD .  
 Si vous utilisez le câble coaxial RF pour la lecture du magnétoscope, choisissez le canal 3 ou 4 à partir du téléviseur. Si vous utilisez le câble vidéo jaune pour la lecture du magnétoscope, choisissez le canal Vidéo In à partir du téléviseur.  
 Passez au canal de télévision le plus bas puis changez les canaux vers le bas jusqu'à ce que la lecture en provenance du magnétoscope ou du lecteur DVD soit affichée à l'écran du téléviseur ou essayez le canal 3 ou 4 à partir du téléviseur.  
 Pour vous aider à trouver le canal d'entrée audio/vidéo approprié, mettez le lecteur DVD/magnétoscope sous tension. Appuyez sur DVD pour mettre le lecteur DVD/magnétoscope en mode DVD. Sans aucun disque dans le lecteur, un logo DVD vidéo de grande taille est affiché à l'écran de télévision lorsque le téléviseur est syntonisé au canal d'entrée vidéo composant approprié.
- 5** Vous êtes prêt à allumer votre lecteur DVD/magnétoscope. Passez à la page 17 avant d'allumer le lecteur DVD/magnétoscope.
- 6** Après avoir effectué la configuration du magnétoscope décrite à la page 17, réglez **DOLBY DIGITAL** à **HF** à partir du menu de configuration du lecteur DVD. Plus de détails en page 72. Si vous faites jouer un DVD sans avoir réglé les paramètres correctement, vous risquez d'endommager les haut-parleurs du téléviseur ou de déformer l'audio.

## Connexions (suite) 13

### Lecteur DVD/Magnétoscope à un téléviseur doté d'une prise d'entrée S-Vidéo

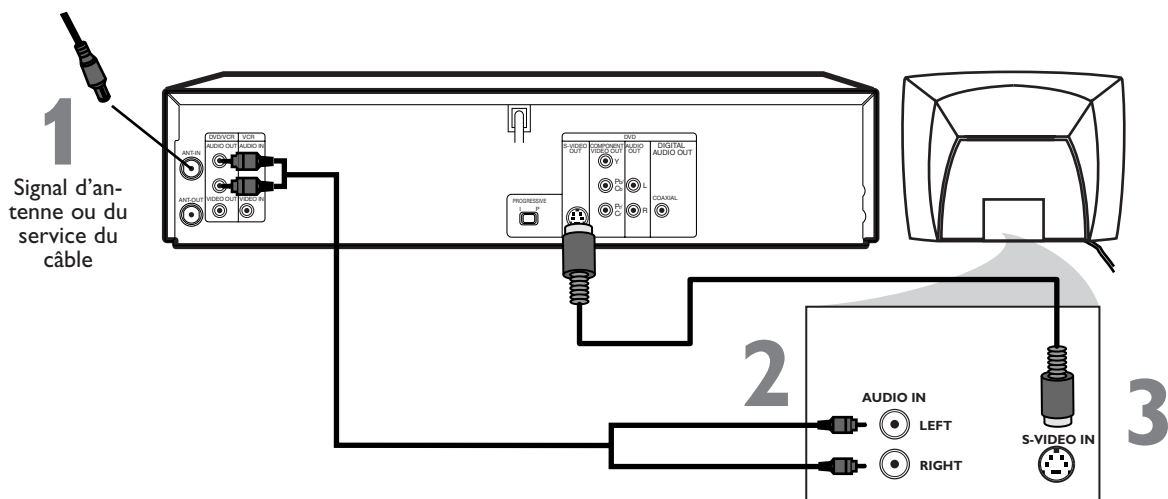

**1** Raccordez le signal d'antenne ou du service du câble à la prise **ANT-IN** de votre lecteur DVD/magnétoscope.

**2** Connectez les câbles audio rouge et blanc fournis aux prises rouge et blanche **DVD/VCR AUDIO OUT** du lecteur DVD/magnétoscope et aux prises rouge et blanche **AUDIO IN** sur le téléviseur. Faites correspondre les couleurs des câbles aux couleurs des prises.

**3** Raccordez un câble S-Vidéo (non fourni) à la prise **S-VIDEO OUT** du lecteur DVD/magnétoscope et à la prise **S-VIDEO IN** sur le téléviseur.

*La connexion S-Vidéo ne fournit que la vidéo (l'image) du lecteur DVD du lecteur DVD/magnétoscope. Afin de pouvoir utiliser les fonctions du magnétoscope ou de regarder des canaux de télévision à partir du lecteur DVD/magnétoscope, il faudra connecter le câble coaxial RF entre la prise **ANT-OUT** du lecteur DVD/magnétoscope et la prise **Antenna In** du téléviseur, ou connecter le câble vidéo jaune. Pour la connexion du câble coaxial RF fourni, lire l'étape 2 à la page huit. Pour raccorder le câble vidéo jaune fourni, voir l'étape 3 à la page 11.*

**4** Branchez les cordons d'alimentation du téléviseur et du lecteur DVD/magnétoscope dans une prise d'alimentation. Allumez le téléviseur et réglez-le au canal d'entrée S-Vidéo pour les fonctions du lecteur DVD.

Si vous utilisez le câble coaxial RF pour la lecture du magnétoscope, choisissez le canal 3 ou 4 à partir du téléviseur. Si vous utilisez le câble vidéo jaune pour la lecture du magnétoscope, choisissez le canal Video In à partir de votre téléviseur. Pour trouver le canal d'entrée vidéo approprié, passez au canal de télévision le plus bas puis changez les canaux vers le bas jusqu'à ce que la lecture en provenance du magnétoscope ou du lecteur DVD soit affichée à l'écran ou essayez le canal 3 ou 4 à partir du téléviseur.

Pour vous aider à trouver le canal d'entrée S-Vidéo approprié, mettez le lecteur DVD/magnétoscope sous tension. Appuyez sur DVD pour mettre le lecteur DVD/magnétoscope en mode DVD. Sans aucun disque dans le lecteur, un logo DVD vidéo de grande taille est affiché à l'écran de télévision lorsque le téléviseur est réglé au canal d'entrée S-Vidéo.

**5** Vous êtes prêt à allumer votre lecteur DVD/magnétoscope. Passez à la page 17 avant de mettre votre lecteur DVD/magnétoscope sous tension.

**6** Après avoir effectué la configuration du magnétoscope décrite à la page 17, réglez **DOLBY DIGITAL** à **HF** à partir du menu de configuration du lecteur DVD. Plus de détails en page 72. Si vous faites jouer un DVD sans avoir réglé les paramètres correctement, vous risquez d'endommager les haut-parleurs du téléviseur ou de déformer l'audio.





## 14 Connexions (suite)

### Lecteur DVD/Magnétoscope à une chaîne stéréophonique et à un téléviseur

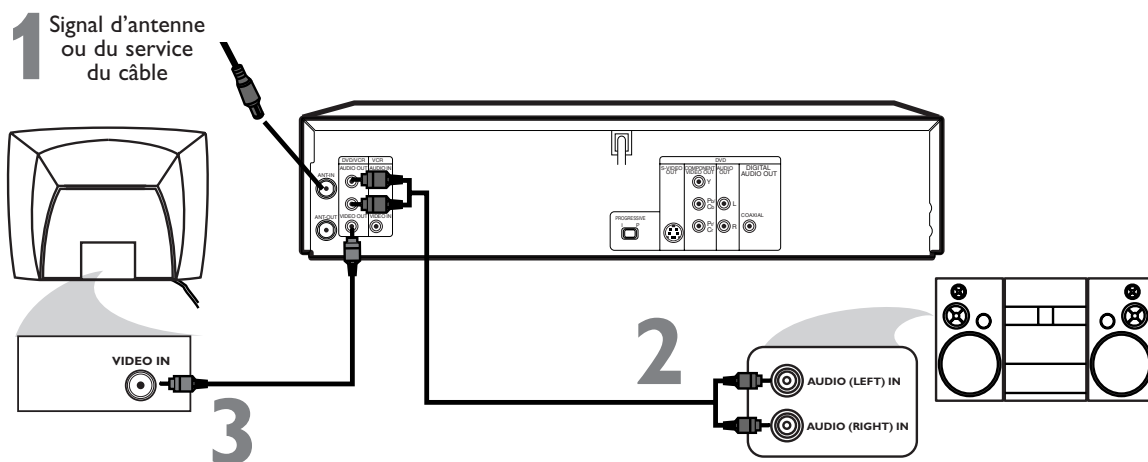

- 1** Connectez le signal d'antenne ou du service du câble à la prise **ANT-IN** de votre lecteur DVD/magnétoscope.
- 2** Connectez les câbles audio rouge et blanc fournis aux prises rouge et blanche **DVD/VCR AUDIO OUT** du lecteur DVD/magnétoscope et aux prises rouge et blanche **AUDIO IN** sur la chaîne stéréophonique. Faites correspondre les couleurs des câbles aux couleurs des prises.
- 3** Connectez le câble vidéo jaune (fourni) à la prise **DVD/VCR VIDEO OUT** sur le lecteur DVD/magnétoscope et à la prise **VIDEO IN** sur le téléviseur.  
Pour utiliser plutôt le câble vidéo composant ou le câble S-Vidéo pour le lecteur DVD, voir les pages 12-13. Vous devrez quand même utiliser le câble vidéo jaune ou le câble coaxial RF pour les fonctions du magnétoscope.
- 4** Branchez les cordons d'alimentation du lecteur DVD/magnétoscope, du téléviseur et de la chaîne stéréophonique dans une prise de courant. Allumez le téléviseur et réglez-le au canal **Video In**. Ou, passez au canal de télévision le plus bas (02 ou 03) puis continuez à changer les canaux vers le bas jusqu'à ce que la lecture en provenance du magnétoscope ou du lecteur DVD soit affichée à l'écran du téléviseur. Pour vous aider à trouver le canal d'entrée vidéo approprié au téléviseur, mettez le lecteur DVD/magnétoscope sous tension. Appuyez sur **DVD** pour mettre le lecteur DVD/magnétoscope en mode DVD. Sans aucun disque dans le lecteur, un logo DVD vidéo de grande taille est affiché à l'écran de télévision lorsque le téléviseur est syntonisé au canal d'entrée vidéo approprié.
- 5** Vous êtes prêt allumer votre lecteur DVD/magnétoscope. Passez à la page 17 avant d'allumer le lecteur DVD/magnétoscope.
- 6** Après avoir effectué la configuration du magnétoscope décrite à la page 17, réglez **DOLBY DIGITAL** à **HF** à partir du menu de configuration du lecteur **DVD**. Plus de détails en page 72. Si vous faites jouer un DVD sans avoir réglé les paramètres correctement, vous risquez d'endommager les haut-parleurs ou de déformer l'audio.

## Connexions (suite) 15

### Lecteur DVD/MagnétoSCOPE à un téléviseur et chaîne stéréophonique compatible Dolby Digital à l'aide des connexions audio numériques

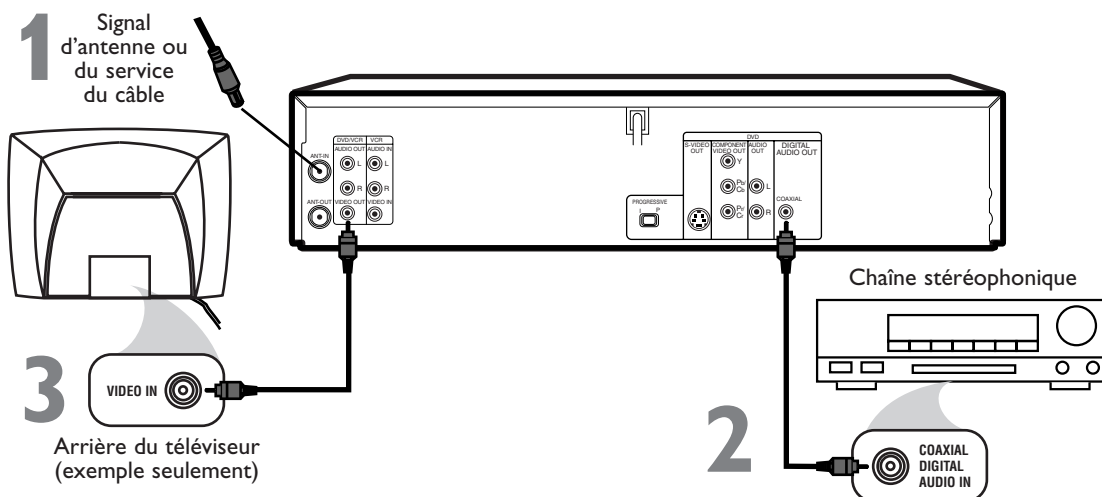

- 1** Connectez le signal d'antenne ou du service du câble à la prise **ANT-IN** de votre lecteur DVD/magnétoSCOPE.
- 2** Connectez un câble audio numérique coaxial (non fourni) à la prise **COAXIAL DIGITAL AUDIO OUT** du lecteur DVD/magnétoSCOPE et à la prise **COAXIAL DIGITAL AUDIO IN** sur la chaîne stéréophonique.  
*Cette connexion audio numérique ne fournit le son que pour le lecteur DVD du lecteur DVD/magnétoSCOPE. Afin de pouvoir utiliser les fonctions du magnétoSCOPE ou de regarder des canaux de télévision à partir du lecteur DVD/magnétoSCOPE, il faudra connecter le câble coaxial RF entre la prise ANT-OUT du lecteur DVD/magnétoSCOPE et la prise Antenna In du téléviseur, ou connecter les câbles audio rouge/blanc fournis. Pour la connexion du câble coaxial RF fourni, lire l'étape 2 à la page huit. Pour la connexion des câbles audio rouge/blanc, voir l'étape 2 à la 11.*
- 3** Connectez le câble vidéo jaune (fourni) à la prise **DVD/VCR VIDEO OUT** jaune sur le lecteur DVD/magnétoSCOPE et à la prise **VIDEO IN** sur le téléviseur. Pour utiliser plutôt le câble vidéo composant ou le câble S-Vidéo pour le lecteur DVD, voir les pages 12-13. Vous devrez quand même utiliser le câble vidéo jaune ou le câble coaxial RF pour les fonctions du magnétoSCOPE.
- 4** Branchez les cordons d'alimentation de la chaîne stéréophonique, du téléviseur et du lecteur DVD/magnétoSCOPE. Allumez la chaîne stéréophonique et sélectionnez son canal **Auxiliary IN**. Allumez le téléviseur et réglez-le au canal **Video In** approprié. Passez au canal de télévision le plus bas (01 ou 02) puis changez les canaux vers le bas jusqu'à ce que la lecture en provenance du magnétoSCOPE ou du lecteur DVD soit affichée à l'écran du téléviseur. Pour vous aider à trouver le canal d'entrée vidéo approprié sur le téléviseur, mettez le lecteur DVD/magnétoSCOPE sous tension. Appuyez sur DVD pour mettre le lecteur DVD/magnétoSCOPE en mode DVD. Sans aucun disque dans le lecteur, un logo DVD vidéo de grande taille est affiché à l'écran de télévision lorsque le téléviseur est syntonisé au canal d'entrée vidéo composant approprié.
- 5** Vous êtes prêt à allumer votre lecteur DVD/magnétoSCOPE. Passez à la page 17 avant d'allumer le lecteur DVD/magnétoSCOPE.

#### N'oubliez pas ...

Certains DVD sont enregistrés sous le canal 5.1 Dolby Digital Surround. Sélectionnez le canal 5.1 Dolby Digital Surround Sound à partir du menu de disque DVD. Si Dolby Digital Surround n'est pas enregistré sur le disque, le son d'ambiance n'est pas disponible.

Si vous connectez le lecteur DVD/magnétoSCOPE à une chaîne stéréophonique Dolby Digital, réglez **DOLBY DIGITAL** à **EN FONCTION** à partir du menu de configuration du lecteur DVD. *Plus de détails en page 72.* Si le lecteur DVD/magnétoSCOPE n'est pas raccordé à une chaîne stéréophonique compatible Dolby Digital, réglez **DOLBY DIGITAL** à **HORS FONCTION**. Si les paramètres ne sont pas réglés correctement, vous risquez d'endommager les haut-parleurs ou de déformer l'audio.



## 16 Réglage de la télécommande

### Placement des piles dans la télécommande

- 1** Enlevez le couvercle du logement des piles dans le bas de la télécommande en appuyant sur la languette puis en soulevant le couvercle.
- 2** Placez deux piles AA à l'intérieur du logement des piles en faisant correspondre les bornes + et - tel qu'indiqué.
- 3** Remettez le couvercle du logement des piles en place.

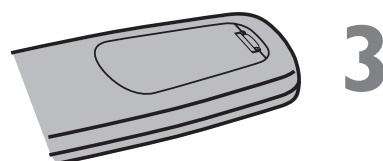
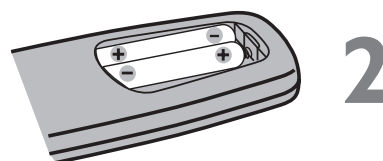
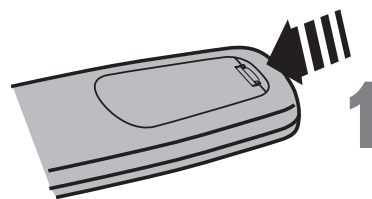

### Utilisation de la télécommande

- Dirigez la télécommande vers le capteur infrarouge du lecteur DVD/magnétoscope (voir la page 22) lors de l'utilisation de la télécommande pour faire fonctionner le lecteur DVD/magnétoscope. Ne pas diriger la télécommande vers le téléviseur.
- Ne pas placer d'objets entre la télécommande et le lecteur DVD/magnétoscope.

### Directives de recyclage/Sécurité des piles

- Votre nouveau dispositif ainsi que son emballage contiennent des matériaux qui peuvent être recyclés et réutilisés. Des entreprises spécialisées peuvent recycler votre produit en vue de concentrer les matériaux réutilisables et de minimiser la quantité de matériel à mettre au rebut. Les piles utilisées dans votre produit ne doivent pas être simplement jetées lorsqu'elles sont épuisées mais mises au rebut comme déchets chimiques dans un centre de recyclage. Veuillez vous renseigner sur les règlements locaux concernant la mise au rebut de votre produit, de ses piles et de son emballage lorsque vous remplacez votre ancien matériel.
- MISE EN GARDE concernant les piles - Pour prévenir la fuite des piles pouvant entraîner des blessures ou endommager la télécommande :  
Installez TOUTES les piles de façon à ce qu'elles correspondent aux bornes + et -, tel qu'indiqué sur le dispositif. Évitez de mélanger les piles (usagées et neuves ou carbone et alcaline, etc.). Retirez les piles du boîtier lorsque la télécommande n'est pas utilisée pour une période de temps prolongée.

## Réglage initial du lecteur DVD/magnétoscope 17

Avant d'allumer votre lecteur DVD/magnétoscope, assurez-vous que les piles sont dans la télécommande et que le lecteur DVD/magnétoscope et le téléviseur sont raccordés correctement. Il est impossible de programmer des canaux si vous utilisez un boîtier du service de câble ou un système de radiodiffusion directe par satellite (RDS).

**Il est possible que ces menus ne soient pas affichés si vous avez déjà mis le lecteur DVD/magnétoscope sous tension.**

**1 Allumez le téléviseur. Réglez-le au canal 3 ou 4 ou à son canal AUDIO/VIDEO IN, selon la connexion effectuée pour le lecteur DVD/magnétoscope et le téléviseur.**

**2 Appuyez sur VCR, puis appuyez sur le bouton POWER (Alimentation).** Le voyant vert du magnétoscope s'allume sur le devant du lecteur DVD/magnétoscope. L'écran ci-dessous est affiché.

Il est possible que ces menus ne soient pas affichés si vous avez déjà mis le lecteur DVD/magnétoscope sous tension. Vous avez peut-être allumé le lecteur DVD/magnétoscope afin de trouver le canal d'entrée audio/vidéo du téléviseur, par exemple. Si c'est le cas, effectuez la procédure à la page 26 pour effectuer le réglage des canaux et à la page 30 pour sélectionner la langue des menus du magnétoscope.

### LANGUAGE SELECT

► ENGLISH [ON]  
FRANÇAIS  
ESPAÑOL

**3 Appuyez sur ▲ ou ▼ pour sélectionner English, Français ou Español pour la langue utilisée dans les menus et affichages du magnétoscope. Appuyez ensuite sur ►.**

REGLAGE AUTO

**4 Appuyez sur ► pour commencer la programmation des canaux.** RÉGLAGE AUTO clignote à l'écran du téléviseur lors de la recherche des canaux. Le lecteur DVD/magnétoscope mémorise tous les canaux disponibles. Lorsque la programmation des canaux est terminée, le canal le plus bas disponible est affiché à l'écran du téléviseur. Ces canaux seront disponibles lorsque vous voulez regarder la télévision en mode VCR. Pour mettre le lecteur DVD/magnétoscope en mode VCR, appuyez sur VCR pour allumer le voyant vert de magnétoscope. Utilisez les boutons SKIP►|►|/CH▲ et SKIP|◄|◄|/CH▼ pour sélectionner les canaux mémorisés. Pour sélectionner les canaux non mémorisés, utilisez les touches numérotées.

**1** Allumez le téléviseur.

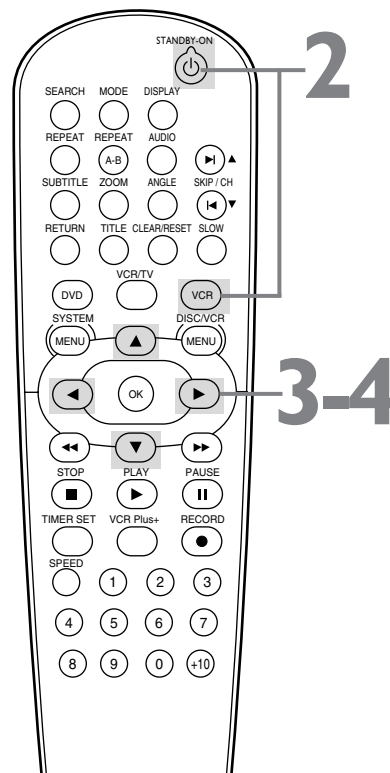

### Astuces

- Pour sauter cette fonction et faire jouer une cassette immédiatement, insérez une cassette après avoir enlevé sa languette de protection.
- Pour sauter l'étape 3, appuyez sur DISC/VCR/MENU. Les menus et affichages du magnétoscope seront affichés en anglais.
- Si vous essayez de programmer des canaux lorsque aucun signal d'antenne ou du service du câble n'est connecté à la prise ANT-IN du lecteur DVD/magnétoscope, la programmation est interrompue. RÉGLAGE AUTO ne clignote plus. Raccordez le signal d'antenne ou de service du câble à la prise ANT-IN du lecteur DVD/magnétoscope et appuyez sur ► de nouveau.
- Effectuez la procédure de nouveau si le courant est coupé.
- Pour interrompre le réglage des canaux lorsque RÉGLAGE AUTO clignote, appuyez sur DISC/VCR/MENU.

## 18 Lecture d'une vidéocassette

Pour faire la lecture d'une cassette, effectuez la procédure suivante.

- 1** Allumez le téléviseur. Réglez-le au canal 3 ou 4 ou à son canal **AUDIO/VIDEO IN**. Ceci dépend de la connexion effectuée entre le lecteur DVD/magnétoscope et le téléviseur. Plus de détails aux pages 7-15.
- 2** Avec le lecteur DVD/magnétoscope hors tension, insérez une cassette dans le logement de cassette du lecteur DVD/magnétoscope. Le voyant du magnétoscope est allumé à l'avant du lecteur DVD/magnétoscope. Si la languette de protection de la cassette a été enlevée, la lecture commence automatiquement. Si le voyant d'alimentation DVD/VCR est déjà allumé, appuyez sur VCR pour mettre le lecteur DVD/magnétoscope au mode Magnétoscope, au besoin. Le voyant vert du magnétoscope s'allume sur le devant du lecteur DVD/magnétoscope.
- 3** Si la lecture ne commence pas automatiquement, appuyez sur VCR puis sur **PLAY** ►.
- 4** Appuyez sur **STOP** ■ pour interrompre la lecture.
- 5** Appuyez sur ◀◀ pour rembobiner la cassette.
- 6** Lorsque la cassette s'arrête, appuyez sur **STOP/EJECT** (Arrêt/Éjection) ▲ sur le devant du lecteur DVD/magnétoscope pour enlever la cassette.

- 1** Allumez le téléviseur.
- 2** Insérez une cassette dans le lecteur DVD/magnétoscope.

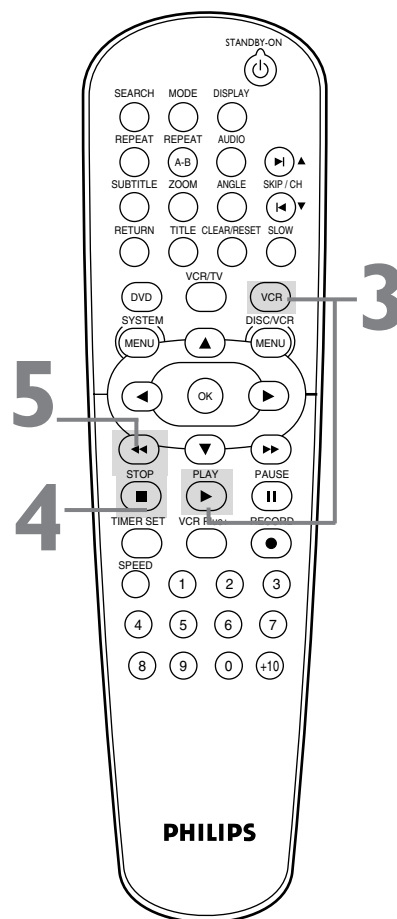

- 6** Appuyez sur **STOP/EJECT** ▲ sur le lecteur DVD/magnétoscope.

### Astuces

- Des options et fonctions supplémentaires de lecture de cassette se trouvent aux pages 44-51.
- Si **RÉPÉTITION AUTOMATIQUE** est en marche, la lecture commence automatiquement suivant l'insertion de la cassette, même si la languette de protection est intacte. Plus de détails en page 44.
- Vous devez raccorder le lecteur DVD/magnétoscope au téléviseur avec le câble coaxial RF ou les câbles audio/vidéo afin de pouvoir utiliser les fonctions du magnétoscope. Ces connexions sont expliquées aux pages 8 et 11.

## Lecture de disque 19

Avant de commencer, allumez le téléviseur, la chaîne stéréophonique et tout autre appareil raccordé au lecteur DVD/magnétoscope. Assurez-vous que le téléviseur et la chaîne stéréophonique (s'il y en a une) sont réglés au canal approprié.  
Plus de détails aux pages 7-15.

- 1** Appuyez sur le bouton **POWER** pour allumer le lecteur DVD/magnétoscope.
- 2** Appuyez sur **DVD** pour allumer le voyant rouge du lecteur DVD sur le devant du lecteur DVD/magnétoscope.
- 3** Appuyez sur **OPEN/CLOSE (OUVRIR/FERMER) ▲** (à la droite du tiroir du disque sur le devant du lecteur DVD/magnétoscope) pour ouvrir le tiroir du disque.
- 4** Placez un disque dans le tiroir. Si le DVD est enregistré sur un côté seulement, placez le disque dans le tiroir avec l'étiquette vers le haut et le côté luisant vers le bas. Certains DVD sont enregistrés sur les deux côtés. Assurez-vous que le côté que vous voulez faire jouer est face en dessus.
- 5** Appuyez sur **PLAY ►**. Le tiroir se ferme automatiquement et la lecture commence au premier chapitre ou piste du disque. Si un menu DVD est affiché à la place, consultez la page 52. Avec certains CD audio, la lecture ne commence pas à moins que vous n'appuyiez sur le bouton de lecture ►. Vous pouvez également appuyer sur **OPEN/CLOSE ▲** ou pousser sur le tiroir en direction du lecteur DVD/magnétoscope pour fermer le tiroir. Avec les fichiers MP3 et JPEG, la lecture commence au début du disque.
- 6** Appuyez sur **STOP ■** pour interrompre la lecture.

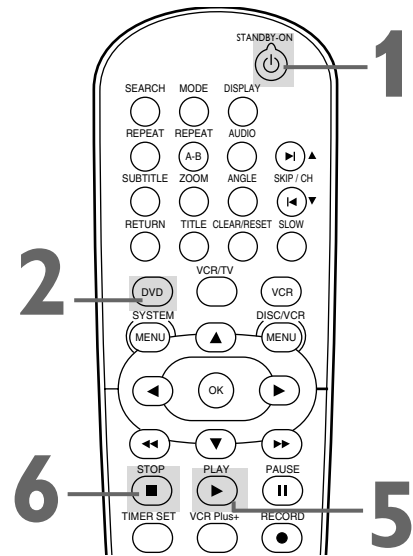

**3** Appuyez sur **OPEN/CLOSE ▲** sur le lecteur DVD/magnétoscope.

**4** Insérez un disque.

### Astuces

- Un « X » apparaît quelquefois dans le coin supérieur droit de l'écran de télévision lorsque vous essayez une fonction. Cette fonction n'est probablement pas disponible sur le disque ou le lecteur DVD/magnétoscope est dans l'impossibilité d'accéder à la fonction. Ceci n'est pas indicateur d'un problème avec le lecteur DVD/magnétoscope.
- Si un disque est sale ou rayé, les images pourront se déformer ou la lecture pourra être interrompue. Enlevez le disque et mettez le lecteur DVD/magnétoscope hors tension. Débranchez le cordon d'alimentation puis branchez-le de nouveau. Nettoyez le disque, remettez le lecteur DVD/magnétoscope sous tension et insérez le disque de nouveau.
- Lorsque le voyant DVD ou CD s'allume sur le tableau d'affichage, le disque est chargé et prêt à la lecture.
- Lorsque vous appuyez sur **OPEN/CLOSE ▲** ou **PLAY (DVD)** sur le devant du lecteur DVD/magnétoscope lorsque l'alimentation est hors tension, le lecteur DVD/magnétoscope s'allume automatiquement en mode DVD. Sinon, le lecteur DVD/magnétoscope s'allume sous le mode dans lequel il était au moment il a été mis hors tension.

**N'oubliez pas que ce lecteur DVD/magnétoscope permet de faire la lecture de certains disques seulement. Voir la page six pour plus de détails.**



## 20 Panneau d'affichage (DVD)

### Voyant DVD (rouge)

Ce voyant s'allume lorsque le lecteur DVD/magnéto-scope est en mode DVD. Il n'est possible de visionner des DVD que lorsque ce voyant rouge est allumé. Pour allumer le voyant rouge DVD, appuyez sur le bouton SOURCE sur le devant du lecteur DVD/magnéto-scope ou sur le bouton DVD de la télécommande.

### Affichage

Les messages concernant les opérations du disque en cours apparaissent ici. Voir les messages d'affichage ci-dessous.

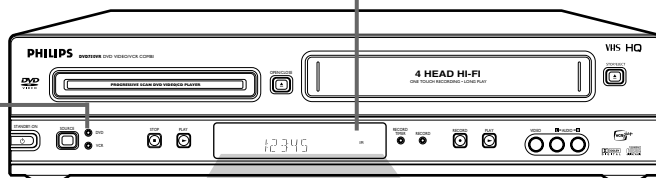

### REPEAT (Répétition) :

Affiché lors de la lecture répétée d'un disque, ainsi que A-B, TITLE (TITRE), CHP. (CHAPITRE), ou TRK. (PISTE), selon le type de répétition de lecture sélectionné. *Plus de détails en page 57.*

A-B : Affiché durant la répétition de lecture A-B. *Plus de détails en page 57.*

▶ : Affiché pendant la lecture du disque.

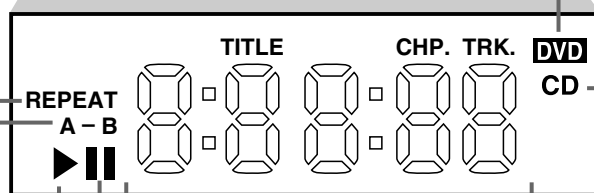

|| : Affiché lorsque la lecture est suspendue.

Affiche le temps de lecture écoulé du titre ou de la piste en cours. Affiche brièvement les numéros de titre, de chapitre ou de piste.

DVD : S'allume lorsqu'un DVD est dans le tiroir et prêt à la lecture.

CD : S'allume lorsqu'un CD est dans le tiroir et prêt à la lecture.

## Messages d'affichage

- - - -	Affiché après la fermeture du tiroir du disque si le tiroir était vide, en présence d'une erreur de lecture ou si un disque non conforme est utilisé.
OPEN	Le tiroir est en cours d'ouverture ou est ouvert.
CLOSE	Le tiroir est en cours de fermeture.
Load	Le disque est en cours de chargement.

## Panneau d'affichage (magnéscope) 21

### Compteur/Horloge/Canal

S'il y a une cassette dans le magnéscope, le compteur de bande apparaît dans l'affichage. Le temps restant est affiché lors d'un enregistrement immédiat. S'il n'y a pas de cassette dans le magnéscope, l'heure en cours apparaît dans l'affichage lorsque l'horloge a été réglée. Un A ou un P est affiché à côté de l'heure pour indiquer AM ou PM. Le lecteur DVD/magnéscope doit être en mode VCR. Le numéro de canal est affiché ici brièvement lorsque vous changez les canaux de télévision.

### Logement de cassette

Insérez une vidéocassette ici.

### Tiroir du disque

Insérez un disque ici.

### Voyant du magnéscope (vert)

Ce voyant s'allume lorsque le lecteur DVD/magnéscope est en mode VCR. Il n'est possible de visionner des vidéocassettes ou d'accéder aux fonctions du magnéscope et aux canaux de télévision que lorsque le voyant VCR vert est allumé. Pour allumer le voyant vert du magnéscope, appuyez sur le bouton VCR de la télécommande ou sur le bouton SOURCE sur le devant du lecteur DVD/magnéscope.

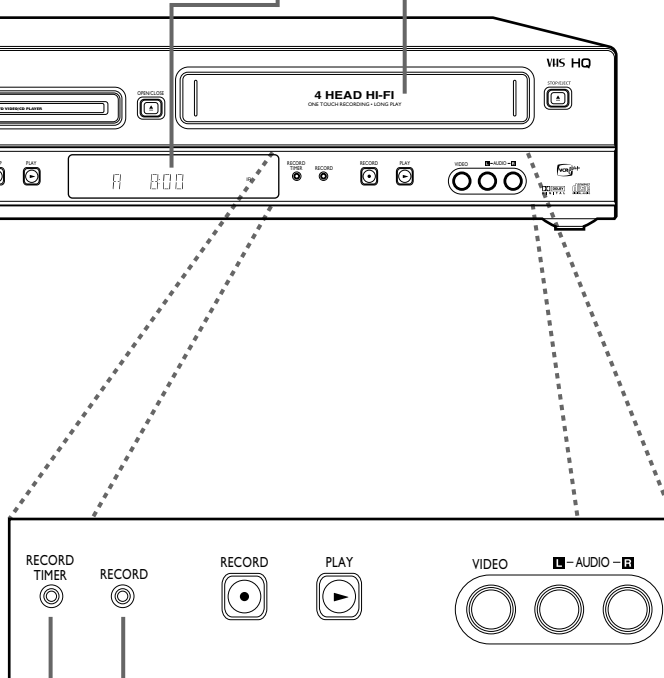

### Voyant RECORD [Enregistrer]

Ce voyant rouge s'allume lors d'un enregistrement du magnéscope. Ce voyant clignote lorsque l'enregistrement est suspendu.

### Voyant RECORD TIMER (Enregistrement programmé)

Ce voyant rouge s'allume lorsque le lecteur DVD/magnéscope est réglé pour un enregistrement programmé ou un enregistrement immédiat. Le voyant clignote lorsqu'un enregistrement programmé a été réglé mais qu'aucune cassette n'est insérée dans le lecteur DVD/magnéscope. Il clignote également lorsque tous les enregistrements programmés ou immédiats sont terminés.



## 22 Panneau avant

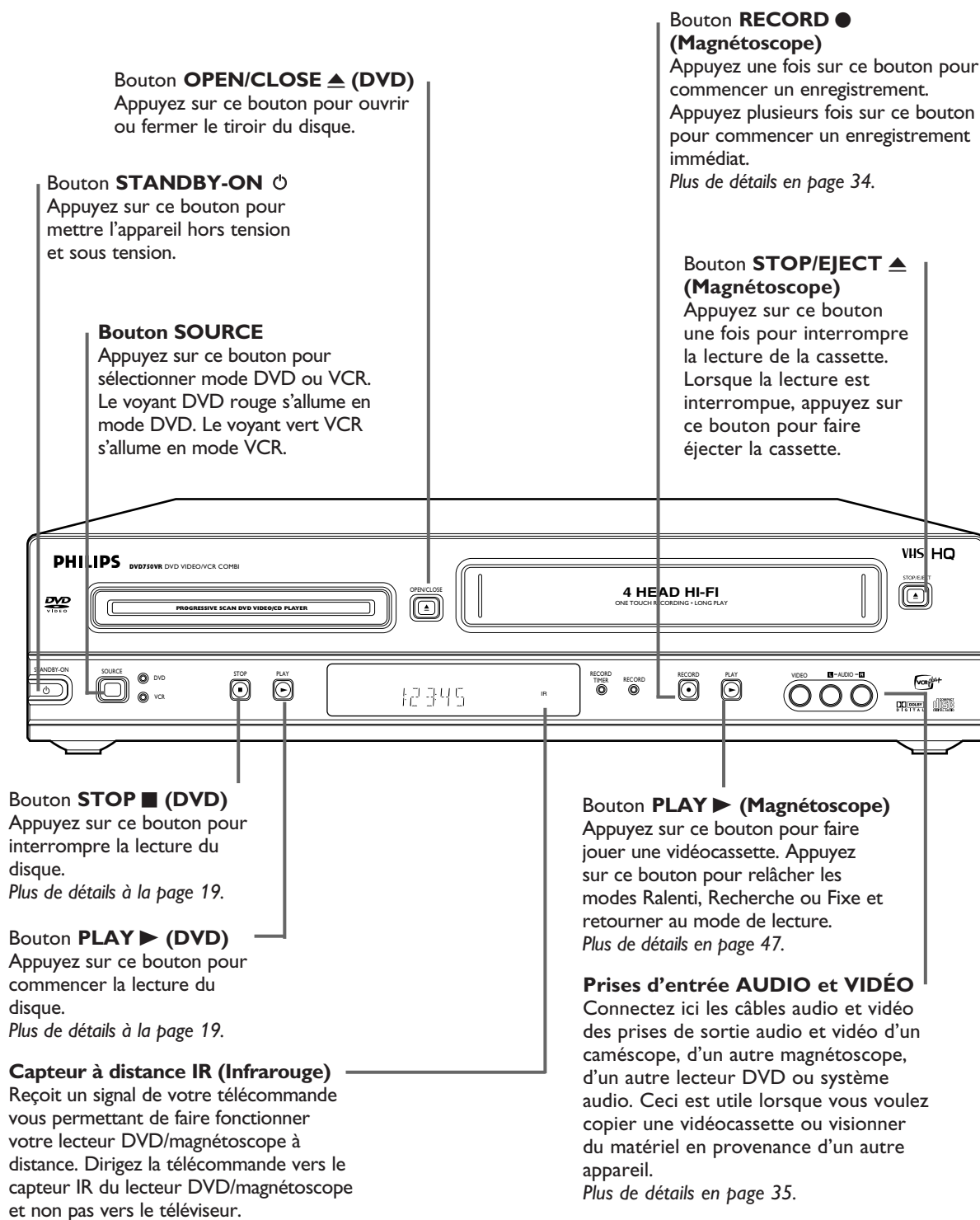

## Panneau arrière 23

### Prise ANT-IN (entrée d'antenne)

Connectez votre signal d'antenne ou du service du câble ici. *Plus de détails aux pages 8-15.*

### Prises VCR AUDIO IN (Entrée audio magnétoscope) L (gauche) [blanche] et R (droite) [rouge]

Connectez les câbles audio en provenance des prises de sortie audio d'un caméscope, d'un autre magnétoscope, d'un autre lecteur DVD ou source audio ici. *Plus de détails en page 35.* Ceci est utile si vous voulez copier une vidéocassette ou visionner du matériel en provenance d'un autre appareil.

### BOUTON DE SÉLECTION DE BALAYAGE I (ENTRELACÉ) / P (PROGRESSIF)

Placez ce bouton en position I pour une lecture entrelacée ou en position P pour une lecture progressive. *Plus de détails en page 12.*

### Prises DVD AUDIO OUT (SORTIE AUDIO)

**L (gauche) [blanche] et R (droite) [rouge]**  
Raccordez les câbles audio fournis ici et aux prises Audio In d'un téléviseur ou d'un dispositif audio. En revanche, ces prises ne fournissent l'audio que pour le lecteur DVD. Utilisez ces prises si vous désirez une deuxième connexion entre le lecteur DVD et un autre téléviseur, etc.

### Cordon d'alimentation CA

Connectez à une prise CA standard pour fournir l'alimentation au lecteur DVD/magnétoscope.

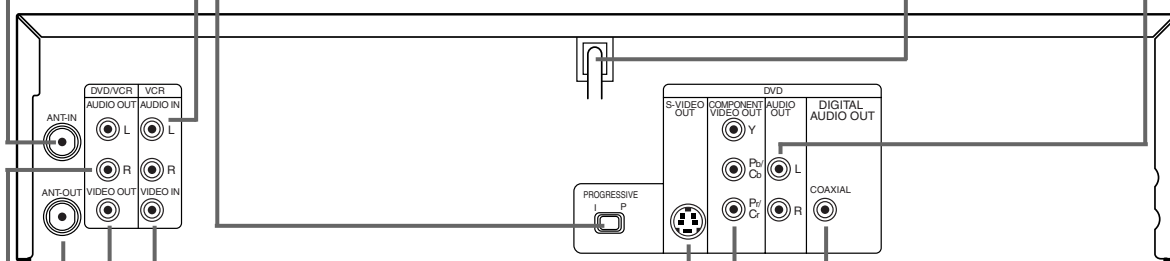

### Prise S-VIDEO OUT (Sortie S-Vidéo) DVD

Connectez un câble S-Vidéo (non fourni) ici et à la prise S-Video In d'un téléviseur. Cette connexion ne fournit que l'image pour le lecteur DVD. *Plus de détails en page 13.*

### Prise VCR VIDEO IN (Entrée vidéo magnétoscope) [jaune]

Raccordez un câble vidéo en provenance d'une prise de sortie vidéo d'un caméscope, d'un autre magnétoscope ou d'un autre lecteur DVD ici. *Plus de détails en page 35.*

### Prise DVD/VCR VIDEO OUT (Sortie vidéo de lecteur DVD/magnétoscope) [jaune]

Connectez le câble vidéo jaune (fourni) ici et à la prise d'entrée vidéo du téléviseur. Cette connexion fournit l'image pour le magnétoscope et le lecteur DVD. *Plus de détails en page 11.*

### Prise ANT-OUT (Sortie d'antenne)

Utilisez le câble coaxial RF fourni pour connecter cette prise à la prise ANTENNA IN de votre téléviseur, boîtier du service du câble ou système RDS. *Plus de détails aux pages 8-10.*

### Prises DVD/VCR AUDIO OUT L (gauche) [blanche] et R (droite) [rouge]

Connectez les câbles audio fournis (rouge et blanc) ici et aux prises d'entrée audio d'un téléviseur ou d'une chaîne stéréophonique. *Plus de détails aux pages 11-14.* Ces prises fournissent l'audio pour le lecteur DVD ainsi que le magnétoscope.

### Prise COAXIAL DIGITAL AUDIO OUT (DVD) [noire]

Connectez un câble coaxial audio numérique (non fourni) ici et à la prise COAXIAL DIGITAL AUDIO IN d'une chaîne stéréophonique. Cette connexion ne fournit le son que pour le lecteur DVD. *Plus de détails en page 15.*

### Prises COMPONENT VIDEO OUT (DVD) [Y Pb/Cb Pr/Cr] [vert, bleu, rouge]

Raccordez les câbles vidéo composant (non fournis) ici et aux prises d'entrée vidéo composant d'un téléviseur. Cette connexion fournit l'image seulement pour le lecteur DVD. *Plus de détails en page 12.*

### Astuce

- Les prises DVD S-VIDEO OUT, DVD COMPONENT VIDEO OUT, DVD AUDIO OUT et DVD COAXIAL DIGITAL AUDIO OUT ne sont utiles qu'en mode DVD. Pour obtenir la vidéo et l'audio en mode VCR, vous devez raccorder soit le câble coaxial RF ou les câbles audio/vidéo fournis, à l'aide des prises AUDIO OUT et VIDEO OUT à la gauche de l'arrière du lecteur DVD/magnétoscope. *Plus de détails aux pages 8 et 11.*

## 24 Télécommande

### Bouton SEARCH (Recherche)

En mode DVD, appuyez sur ce bouton pour faire la recherche d'un titre/chapitre/piste/heure. *Plus de détails aux pages 54-55.*

En mode VCR, appuyez sur ce bouton pour une recherche chronologique ou une recherche indexée. *Plus de détails en page 46.*

### Bouton REPEAT (Répétition)

Appuyez sur ce bouton pour faire la lecture d'une piste, d'un CD audio, d'un titre ou d'un chapitre à maintes reprises. *Plus de détails en page 57.*

### Bouton A-B REPEAT (Répétition A-B)

Appuyez sur ce bouton pour régler la fonction A-B Repeat. *Plus de détails en page 57.*

### Bouton TITLE (Titre)

Appuyez sur ce bouton pour afficher un menu de titre de DVD. *Plus de détails en page 52.*

### Boutons ◀▶▲▼

Appuyez sur ce bouton pour sélectionner un élément dans un menu.

### Bouton STOP ■ (ARRÊT)

Appuyez sur ce bouton pour interrompre la lecture du disque, de la cassette ou de l'enregistrement.

### Bouton PLAY ▶ (LECTURE)

Appuyez sur ce bouton pour faire la lecture d'un disque ou d'une cassette.

### Bouton VCR Plus+

Appuyez sur ce bouton pour régler un enregistrement programmé avec le système de programmation VCR Plus+. *Plus de détails en pages 40-41.*

### Bouton RECORD ● (ENREGISTRER)

Appuyez sur ce bouton pour commencer un enregistrement par magnéto-copie. *Plus de détails en page 32.*

### Bouton STANDBY-ON (Alimentation)

Appuyez sur ce bouton pour mettre l'appareil hors tension et sous tension.

### Bouton DISPLAY

En mode VCR, appuyez sur ce bouton pour afficher les écrans d'état. *Plus de détails en page 31.* En mode DVD, appuyez sur ce bouton pour accéder aux informations du disque. *Plus de détails en page 73.*

### Boutons SKIP▶▶/CH▲ et SKIP◀◀/CH▼

En mode DVD, appuyez sur ces boutons pour sauter des chapitres ou des pistes. En mode VCR, appuyez sur ces boutons pour changer les canaux de télévision à partir du lecteur DVD/magnéto-copie.

### Bouton SLOW (Ralenti)

Appuyez sur ce bouton pour afficher une vidéocassette au ralenti. *Plus de détails en page 47.*

### Bouton CLEAR/RESET (EFFACER/RÉINITIALISER)

Appuyez sur ce bouton pour supprimer les menus du magnéto-copie. Appuyez sur ce bouton pour réinitialiser le compteur de cassette. *Plus de détails en page 45.* Appuyez sur ce bouton pour réinitialiser un élément de menu en mode DVD.

### Bouton (Avance rapide)

En mode DVD, appuyez sur ce bouton pour faire avancer le disque rapidement vers l'avant. *Plus de détails en page 53.* Appuyez sur ce bouton lorsque la lecture d'un DVD est suspendue pour faire démarrer la lecture au ralenti. *Plus de détails en page 63.* En mode VCR, appuyez sur ce bouton pour faire défiler rapidement la cassette vers l'avant. *Plus de détails en page 47.*

### Bouton PAUSE II

Appuyez sur ce bouton pour interrompre momentanément la lecture du disque ou pour faire avancer l'image une trame à la fois. *Plus de détails en page 56.* Appuyez sur ce bouton pour suspendre ou reprendre l'enregistrement du magnéto-copie. *Plus de détails en page 32.* Appuyez sur ce bouton pour arrêter une cassette momentanément. *Plus de détails en page 47.*

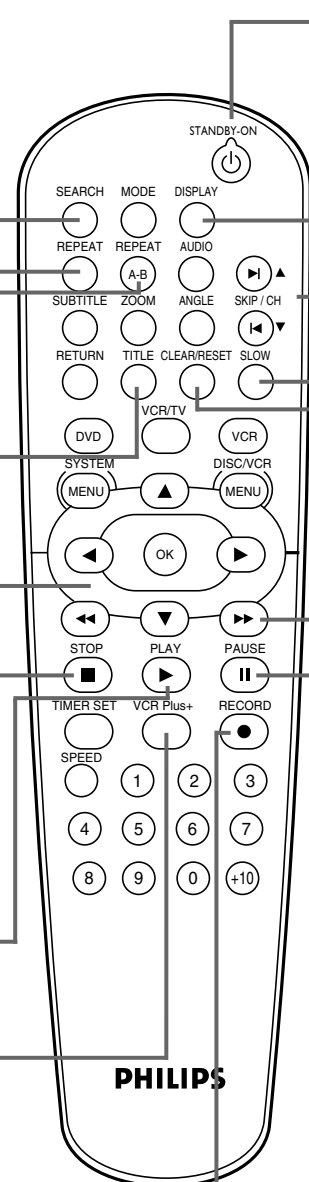

### Astuces

- Pour les fonctions du lecteur DVD, appuyez d'abord sur le bouton DVD avant d'appuyer sur d'autres boutons. Pour mettre le lecteur DVD/magnéto-copie en mode DVD, appuyez sur DVD ou SOURCE pour allumer le voyant DVD rouge sur le devant du lecteur DVD/magnéto-copie.
- Pour les fonctions du magnéto-copie, appuyez sur le bouton VCR avant d'appuyer sur tout autre bouton. Pour mettre le lecteur DVD/magnéto-copie en mode VCR, appuyez sur VCR ou SOURCE de façon à ce que le voyant VCR vert s'allume sur le devant du lecteur DVD/magnéto-copie.

## Télécommande (suite) 25

### Bouton MODE

Appuyez sur ce bouton pour régler un programme. *Plus de détails en page 64.* Appuyez sur ce bouton pour faire une lecture aléatoire. *Plus de détails en page 65.*

### Bouton ZOOM

Appuyez sur ce bouton pour agrandir l'image du DVD ou du fichier JPEG. *Plus de détails en page 63.*

### Bouton SUBTITLE (Sous-titres)

Appuyez sur ce bouton pour sélectionner la langue de sous-titrage du DVD. *Plus de détails en page 59.*

### Bouton RETURN (Retour)

Appuyez sur ce bouton pour retourner au niveau précédent du menu de configuration du lecteur DVD ou pour supprimer le menu de configuration.

### Bouton DVD

Appuyez sur ce bouton avant d'utiliser la télécommande pour les fonctions du lecteur DVD. Appuyez sur ce bouton pour mettre le lecteur DVD/magnétoscope en mode DVD.

### Bouton SYSTEM/MENU (Système/Menu)

Appuyez sur ce bouton pour accéder ou supprimer le menu de configuration du lecteur DVD.

### ◀◀ Bouton (Rembobinage)

Appuyez sur ce bouton pour faire défiler rapidement vers l'arrière un DVD ou un CD audio. *Plus de détails en page 53.* Appuyez sur ce bouton pour rembobiner une cassette. *Plus de détails en page 47.*

### Bouton TIMER SET (Réglage de l'horloge)

Appuyez sur ce bouton pour régler un enregistrement programmé. *Plus de détails en pages 36-38.*

### Bouton SPEED (Vitesse)

Appuyez sur ce bouton pour sélectionner la vitesse d'enregistrement du magnétoscope, SP (vitesse standard) ou SLP (vitesse lente). *Plus de détails aux pages 30, 35 et 76.*

### Bouton AUDIO

Appuyez sur ce bouton pour choisir une langue audio DVD ou un mode audio CD. *Plus de détails en page 62.*

### Bouton ANGLE

Appuyez sur ce bouton pour voir l'image d'un DVD sous un angle différent. *Plus de détails en page 59.*

### Bouton VCR/TV (Magnétoscope/Télévision)

Utilisez ce bouton pour sélectionner la position VCR ou TV. En mode VCR, regardez une cassette ou écoutez/enregistrez une émission de télévision (en changeant les canaux à partir du magnétoscope). Utilisez la position TV pour regarder des canaux de télévision (en changeant les canaux à partir du téléviseur) ou regardez une émission tout en enregistrant une autre. *Plus de détails en page 33.*

### Bouton VCR (Magnétoscope)

Appuyez sur ce bouton avant d'utiliser la télécommande pour les fonctions du magnétoscope. Appuyez sur ce bouton pour mettre le lecteur DVD/magnétoscope en mode VCR.

### Bouton DISC/VCR/MENU

Appuyez sur ce bouton pour atteindre ou supprimer un menu de disque DVD ou un menu de magnétoscope.

### Bouton OK

Appuyez sur ce bouton pour confirmer ou sélectionner des éléments de menu.

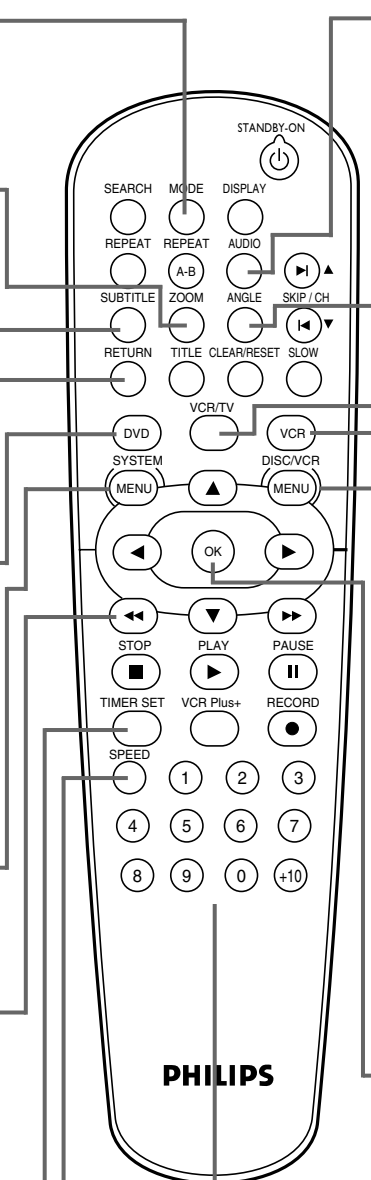

### Touches numérotées

En mode DVD, appuyez sur ces boutons pour sélectionner une piste ou un chapitre d'un disque. Utilisez le bouton +10 pour les éléments 10 et plus. *Plus de détails en page 55.*

En mode VCR, utilisez ces touches pour sélectionner des canaux de télévision. Pour une syntonisation plus rapide, entrez deux chiffres pour les numéros de canal, par exemple pour sélectionner le canal 6, appuyez sur 0, 6. Pour les canaux 100 et plus, entrez un numéro à trois chiffres (pour le canal 117, appuyez sur 1, 1, 7). Si vous avez le service du câble, les canaux 1-125 sont disponibles. Si vous utilisez une antenne, les canaux 2-69 sont disponibles. Le bouton +10 ne fonctionne pas en mode VCR.

Utilisez les touches numérotées pour entrer le numéro de programmation VCR Plus+.

## 26 Réglage des canaux

Bien que votre lecteur DVD/magnétoscope puisse automatiquement mémoriser les canaux disponibles lorsque vous l'allumez pour la première fois, il est possible de programmer les canaux de nouveau.

### 1 Appuyez sur VCR puis sur DISC/VCR/MENU.

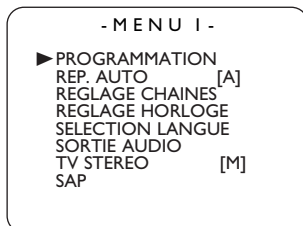

### 2 Appuyez sur ▲ ou ▼ pour sélectionner RÉGLAGE CHAINES. Ensuite, appuyez sur ►.

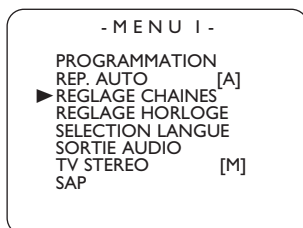

### 3 Appuyez sur ▲ ou ▼ pour sélectionner RÉGLAGE AUTO. Appuyez sur ►.

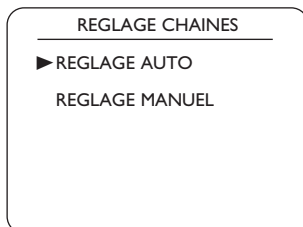

### 4 RÉGLAGE AUTO se met à clignoter pendant que le lecteur DVD/magnétoscope effectue le réglage des canaux disponibles. Lorsque le réglage est terminé, le canal le plus bas disponible est affiché à l'écran du téléviseur. Lorsque vous appuyez sur SKIP▶|▶|/CH▲ ou SKIP|◀◀|/CH▼, vous ne faites défiler que les canaux disponibles. Vous pouvez quand même sélectionner n'importe quel canal à l'aide des touches numérotées.

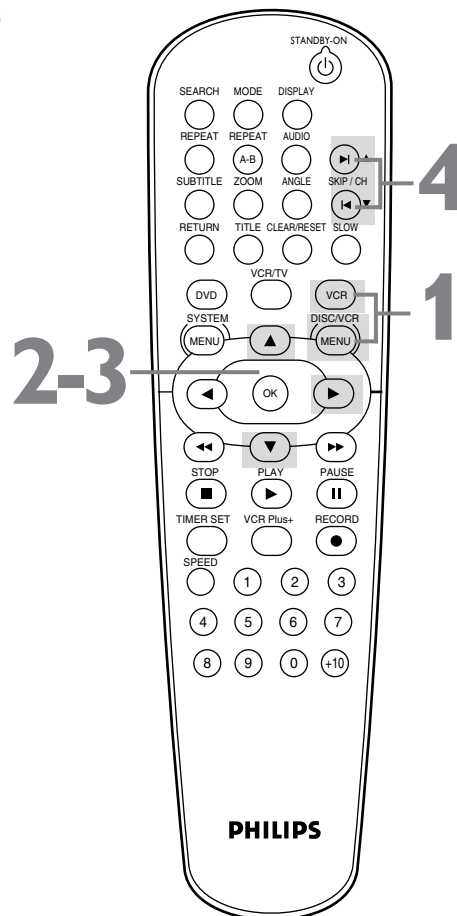
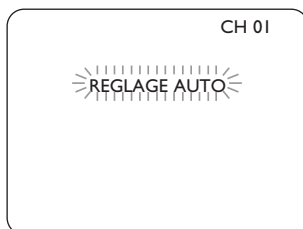

#### Astuces

- Il est impossible de programmer des canaux lorsque vous utilisez un boîtier du service du câble ou un système RDS.
- Si vous disposez d'une antenne, les canaux 2-69 sont disponibles. Si vous utilisez le service du câble, les canaux 1-125 sont disponibles.
- Pour interrompre le réglage des canaux, appuyez sur DISC/VCR/MENU pendant que RÉGLAGE AUTO clignote.

## Réglage des canaux (suite) 27

### Ajout/Suppression de canaux

Vous pouvez ajouter ou supprimer des canaux de télévision si l'attribution de vos canaux change ou si vous ne regardez plus certains canaux.

- 1** Appuyez sur **VCR**, puis sur **DISC/VCR/MENU**.
- 2** Appuyez sur **▲** ou **▼** pour sélectionner **RÉGLAGE CHAINES**, puis appuyez sur **▶**.
- 3** Appuyez sur **▲** ou **▼** pour sélectionner **RÉGLAGE MANUEL**, puis appuyez sur **▶**.

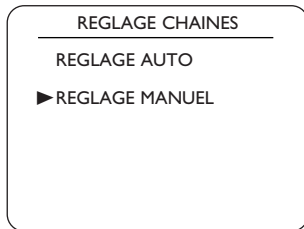

- 4** Appuyez sur **▲** ou **▼** jusqu'à ce que le numéro de canal que vous voulez ajouter ou supprimer apparaisse à l'écran.

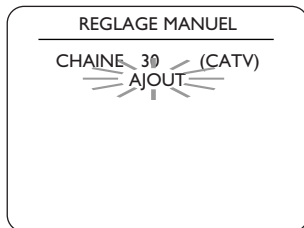

- 5** Appuyez sur **▶** ou **◀** de façon à ce que **AJOUT** ou **SUPPRESSION** clignote à l'écran.
- 6** Avec votre choix toujours clignotant, appuyez sur **CLEAR/RESET**. Le canal que vous avez ajouté ou supprimé sera le canal en cours. Les canaux ajoutés sont disponibles lorsque vous faites défiler les canaux à l'aide des boutons **SKIP▶|▶|/CH▲** et **SKIPL◀|◀|/CH▼**. Vous pouvez toujours sélectionner les canaux supprimés à l'aide des touches

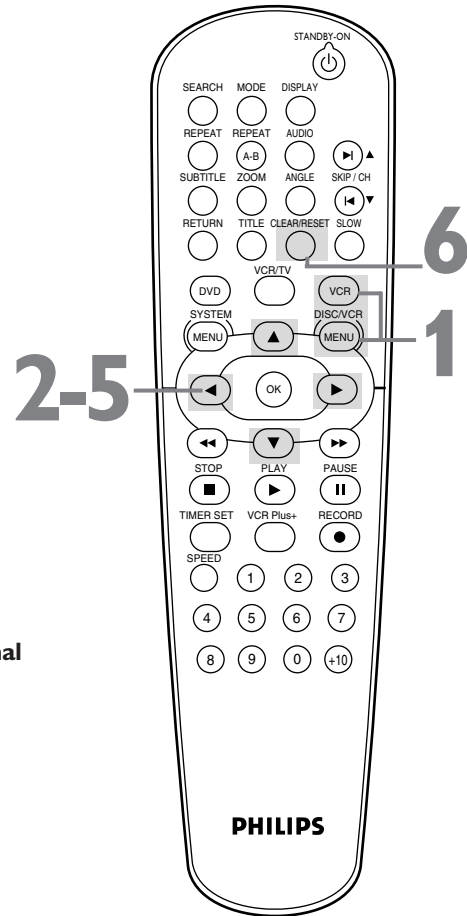

## 28 Horloge (Magnétoscope)

Effectuez la procédure suivante pour régler l'horloge du magnétoscope.

Assurez-vous que :

- Le lecteur DVD/magnétoscope est allumé et réglé au mode VCR. Appuyez sur VCR de façon à ce que le voyant VCR vert s'allume sur le devant du lecteur DVD/magnétoscope.

**1** Appuyez sur **VCR**, puis appuyez sur **DISC/VCR/MENU**.

**2** Appuyez sur **▲** ou **▼** pour sélectionner **RÉGLAGE HORLOGE**, puis appuyez sur **►**.

**3** Avec la zone **MOIS** qui clignote, appuyez sur **▲** ou **▼** jusqu'à ce que le mois apparaisse. Ensuite, appuyez sur **►**.

REGLAGE HORLOGE		
MOIS	JOUR	ANNÉE
03	/ --	----
HEURE	MINUTE	AM/PM
--	: --	--

**4** Avec **JOUR** qui clignote, appuyez sur **▲** ou **▼** jusqu'à ce que le jour apparaisse. Ensuite, appuyez sur **►**.

REGLAGE HORLOGE		
MOIS	JOUR	ANNÉE
03	/ 20	----
HEURE	MINUTE	AM/PM
--	: --	--

**5** Avec **ANNÉE** qui clignote, appuyez sur **▲** ou **▼** jusqu'à ce que l'année apparaisse. Appuyez sur **►**. Le jour de la semaine est affiché automatiquement.

REGLAGE HORLOGE		
MOIS	JOUR	ANNÉE
03	/ 20	2003
HEURE	MINUTE	AM/PM
--	: --	--

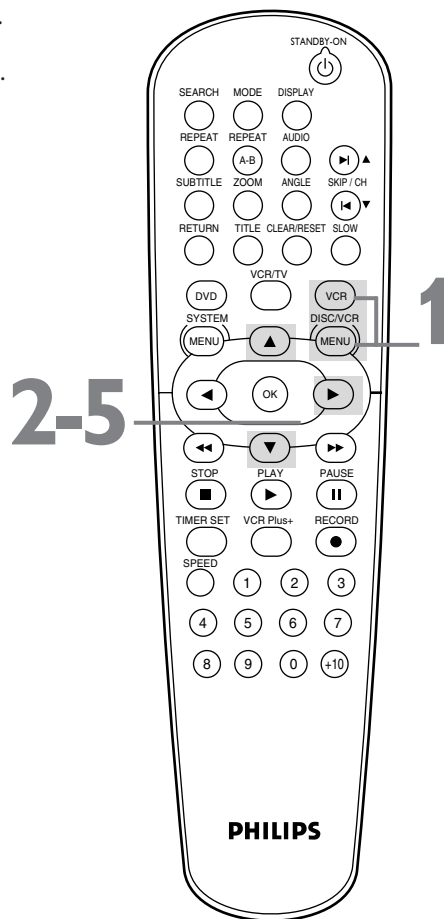

PHILIPS

### Astuces

- Si l'horloge n'a jamais été réglée, le menu **RÉGLAGE HORLOGE** peut être affiché lorsque vous appuyez sur **DISC/VCR/MENU**. Si c'est le cas, suivez les instructions de l'étape 3 ci-dessus.
- Appuyez sur **DISPLAY** jusqu'à ce que l'heure apparaisse à l'écran du téléviseur.
- Les pannes d'électricité de plus de 30 secondes peuvent effacer ces réglages d'horloge.

## Horloge (Magnétoscope) (suite) 29

- 6** Avec la zone **HEURE** qui clignote, appuyez sur **▲** ou **▼** jusqu'à ce que l'heure apparaisse. Appuyez ensuite sur **▶**.

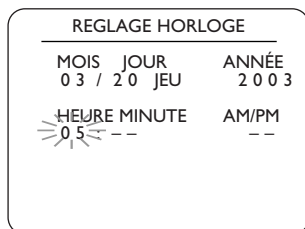

- 7** Avec la zone **MINUTE** qui clignote, appuyez sur **▲** ou **▼** jusqu'à ce que la minute apparaisse. Ensuite, appuyez sur **▶**.

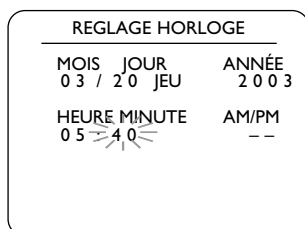

- 8** Avec la zone **AM** ou **PM** qui clignote, appuyez sur **▲** ou **▼** pour choisir **AM** ou **PM**.  
Votre sélection clignote à l'écran dans la zone AM/PM.

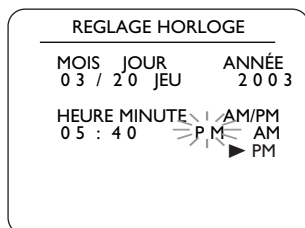

- 9** Appuyez sur **CLEAR/RESET** ou **▶** pour démarrer l'horloge.

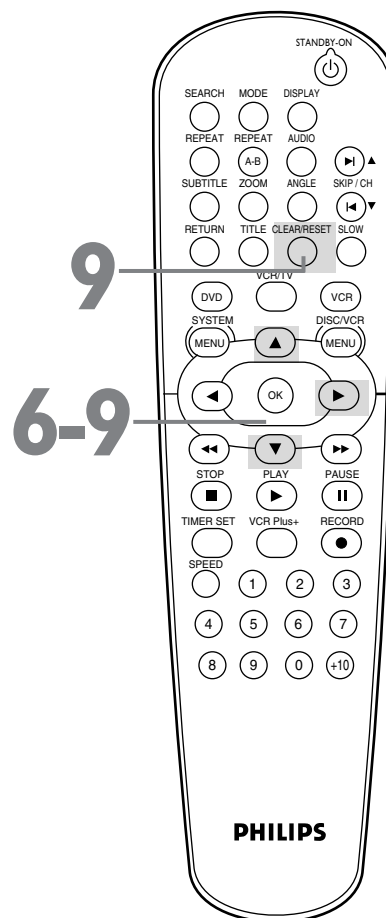

### Astuce

- Pour réinitialiser l'horloge, effectuez les étapes 1-2 à la page 28. Sélectionnez les informations que vous voulez modifier à l'aide de **▶** ou **◀**. Lorsque l'information clignote, utilisez **▲** ou **▼** pour entrer les informations appropriées. Appuyez sur **CLEAR/RESET** pour régler l'horloge.



## 30 Langue (Magnétoscope)

Effectuez la procédure ci-dessous pour modifier la langue des écrans et des menus du magnétoscope.

### 1 Appuyez sur **VCR**, puis sur **DISC/VCR/MENU**.

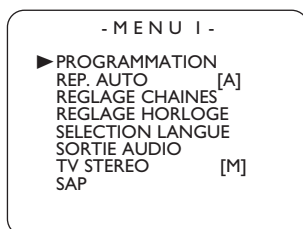

### 2 Appuyez sur **▲** ou **▼** pour choisir **SÉLECTION LANGUE**, puis appuyez sur **▶**.

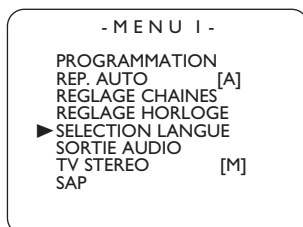

### 3 Appuyez sur **▲** ou **▼** pour choisir entre **ENGLISH**, **FRANCAIS**, ou **ESPAÑOL**.

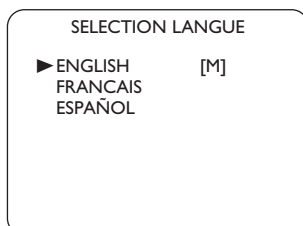

### 4 Appuyez sur **CLEAR/RESET** pour supprimer le menu.

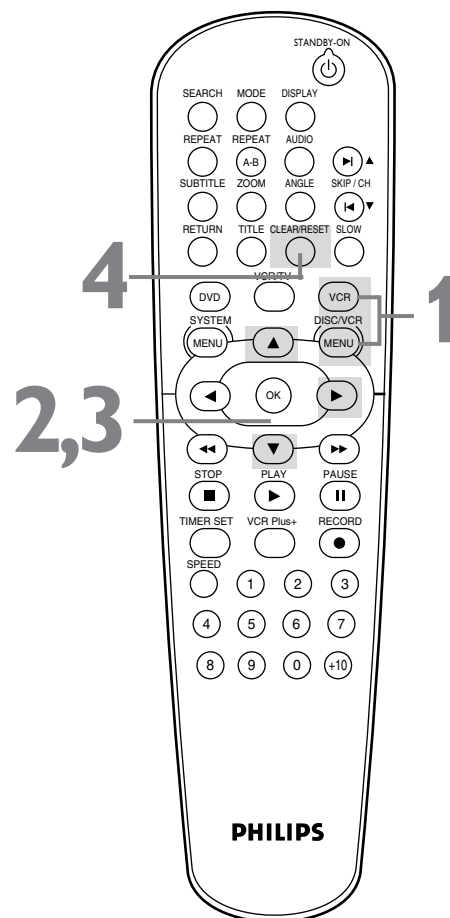

#### Astuce

- Si vous sélectionnez Français ou Espagnol mais que vous voulez afficher en anglais :
- 1) Appuyez sur **DISC/VCR/MENU** de façon à ce que **MENU I** soit affiché.
- 2) Appuyez sur **▼** pour choisir **SÉLECTION LANGUE** ou **SELEC. IDIOMA**, puis appuyez sur **▶**.
- 3) Appuyez sur **▲** ou **▼** pour sélectionner **ENGLISH**.
- 4) Appuyez sur **CLEAR/RESET**.

## Affichage des écrans d'état du magnétoSCOPE 31

Vous pouvez accéder aux écrans d'état en appuyant sur DISPLAY. Les écrans d'état peuvent inclure l'heure en cours, le canal et autres informations.

- 1 Appuyez sur DISPLAY.** Un écran COMPTEUR est affiché pendant cinq secondes. Après cinq secondes, seul le compteur de bande en temps réel est affiché. Ce compteur affiche le temps écoulé de la lecture d'une cassette (à partir du moment où le compteur a été réinitialisé à zéro). Le compteur est également affiché sur le panneau avant du lecteur DVD/magnétoSCOPE.

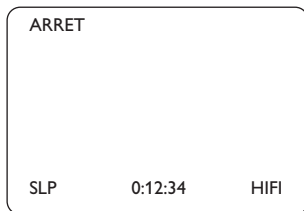

- 2 Appuyez sur DISPLAY de nouveau.** L'écran HORLOGE est affiché pendant cinq secondes. Après cinq secondes, seule l'heure est affichée (l'horloge doit avoir été réglée). (Si vous regardez la télévision, le numéro de canal et la disponibilité de STEREO ou SAP est également affichée.) L'heure est également affichée sur le devant du lecteur DVD/magnétoSCOPE.

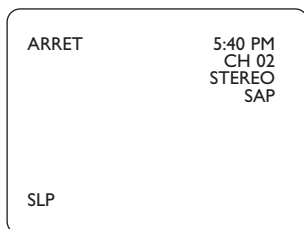

- 3 Appuyez sur DISPLAY de nouveau pour supprimer tous les écrans.**

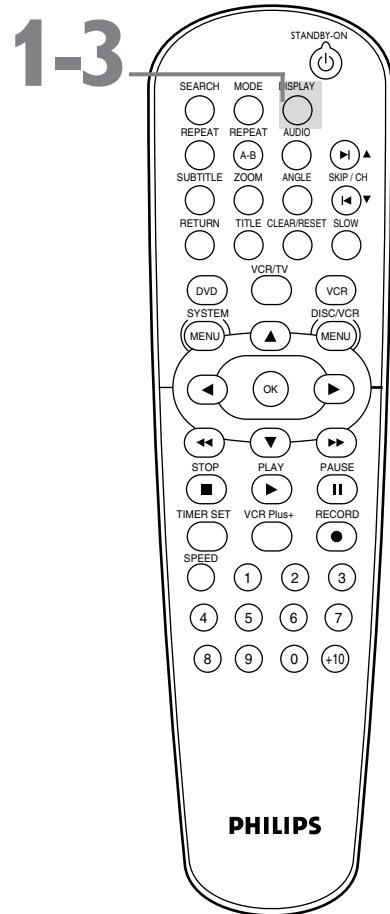

### Astuces

- Si le canal que vous avez sélectionné n'est pas en cours de transmission, l'écran est entièrement bleu.
- Il est impossible d'accéder à un écran d'état lors de l'affichage d'une image fixe, d'une lecture au ralenti ou d'une recherche avant ou arrière.
- Des numéros de canal apparaissent à l'écran pendant quelques secondes chaque fois que vous changez de canaux.



## 32 Enregistrement sur vidéocassette

Effectuez la procédure ci-dessous pour enregistrer un programme de télévision sur une vidéocassette. Avant de commencer, assurez-vous que le lecteur DVD/magnétoscope est en mode VCR. Appuyez sur VCR pour allumer le voyant VCR vert sur le devant du lecteur DVD/magnétoscope.

- 1 Allumez le téléviseur et réglez-le au canal 3 ou 4 ou au canal d'entrée vidéo.** Si vous avez connecté le lecteur DVD/magnétoscope au téléviseur à l'aide des câbles audio et vidéo fournis, sélectionnez le canal d'entrée vidéo de votre téléviseur. *Plus de détails en page 11.*  
Si vous avez connecté le lecteur DVD/magnétoscope au téléviseur à l'aide du câble coaxial RF fourni, choisissez le canal 3 (ou 4) à partir du téléviseur. *Plus de détails aux pages 8-10.*

- 2 Insérez une cassette, toujours munie de sa languette de sécurité, dans le logement de cassette du lecteur DVD/magnétoscope.** Si la lecture de la cassette commence, appuyez sur STOP ■.

- 3 Appuyez sur SPEED jusqu'à ce que la vitesse d'enregistrement (SP ou SLP) apparaisse brièvement à l'écran.** *Plus de détails sur la vitesse de défilement des cassettes en page 76.*

- 4 Appuyez sur SKIP▶▶/CH▲ ou SKIP◀◀/CH▼ ou sur les touches numérotées pour sélectionner le canal de télévision à enregistrer.**

- 5 Appuyez sur RECORD ● pour commencer l'enregistrement.** Le voyant RECORD rouge s'allume sur le devant du lecteur DVD/magnétoscope.

- 6 Pour suspendre l'enregistrement, appuyez sur PAUSE || une fois.** Le voyant RECORD rouge se met à clignoter. **Pour reprendre l'enregistrement, appuyez sur RECORD ● ou sur PAUSE || de nouveau.** Le voyant RECORD rouge s'allume de nouveau.

- 7 Pour interrompre l'enregistrement, appuyez sur STOP ■.**

### Prévention contre l'enregistrement

Toute cassette vidéo dispose d'une languette de sécurité afin d'assurer que l'enregistrement ne soit pas effacé par accident.

- 1 Pour empêcher d'enregistrer, enlevez la languette à l'aide d'un tournevis.**
- 2 Pour permettre d'enregistrer, couvrir l'orifice avec un ruban adhésif transparent.**

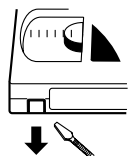

Enlever la languette pour empêcher l'enregistrement.

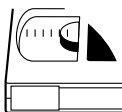

Recouvrir l'orifice pour permettre l'enregistrement.

- 1** Allumez le téléviseur.
- 2** Insérez une cassette dans le lecteur DVD/magnétoscope.

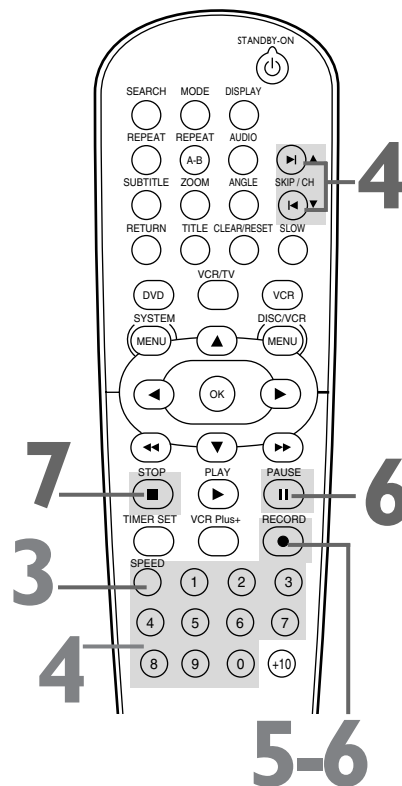

### Astuces

- D'autres options d'enregistrement se trouvent aux pages 33-39.
- Le magnétoscope enregistre à un volume préréglé.
- La fonction Pause passe à arrêt après cinq minutes afin de ne pas endommager le magnétoscope et la cassette. Lorsqu'un enregistrement est en pause, réviser le temps de pause restant à l'aide des marques ■ à l'écran. Chaque marque ■ équivaut à une minute restante. Lors de la dernière minute d'enregistrement en pause, la marque ■ se met à clignoter.
- Lorsqu'un menu est affiché à l'écran de télévision, le bouton RECORD ● de la télécommande ne fonctionne pas. Appuyez sur CLEAR/RESET pour supprimer le menu. Ensuite, appuyez sur RECORD ●. Ou utilisez le bouton RECORD ● sur le devant du lecteur DVD/magnétoscope.

## Enregistrement d'un canal /Écoute d'un autre canal 33

- 1** Appuyez sur **VCR**, puis sur **RECORD** ● pour enregistrer le canal de télévision en cours.  
*Plus de détails en page 32.*
- 2** Appuyez sur **VCR/TV** une fois pour mettre le lecteur DVD/magnétoscope en position **TV**.
- 3** Utilisez la télécommande du téléviseur pour sélectionner le canal que vous voulez regarder sur le téléviseur.
- 4** Pour retourner au canal en cours d'enregistrement, utilisez la télécommande du téléviseur pour sélectionner le canal **03** ou **04** à partir du téléviseur.  
*Plus de détails en page huit.* Ou, si vous avez connecté le lecteur DVD/magnétoscope au téléviseur à l'aide des câbles audio et vidéo, sélectionnez le canal d'entrée vidéo approprié sur le téléviseur. *Plus de détails en page 11.*
- 5** Appuyez sur **VCR/TV** sur la télécommande du lecteur DVD/magnétoscope pour mettre le lecteur DVD/magnétoscope en position **VCR**. Le canal en cours d'enregistrement est affiché à l'écran du téléviseur.
- 6** Appuyez sur **STOP** ■ pour interrompre l'enregistrement.

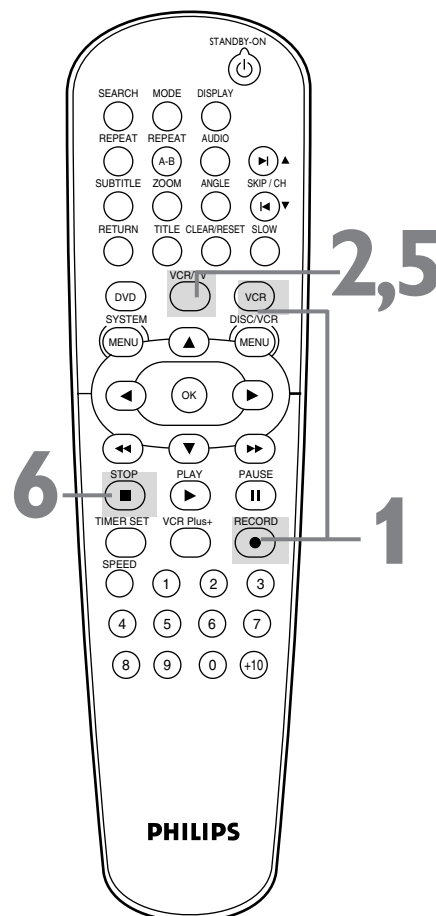

- 3** Sélectionnez le canal que vous voulez regarder à partir du téléviseur.
- 4** Sélectionnez canal **03**, **04** ou **Video In** à partir du téléviseur.

### Astuce

- Si vous utilisez un boîtier du service du câble ou un système RDS, il est possible que vous ne puissiez pas visionner un canal tout en enregistrant un autre. Voir les pages 9-10 pour les détails.

## 34 Enregistrement immédiat

La fonction d'enregistrement immédiat OTR (one-touch recording) vous permet de régler un enregistrement programmé immédiat d'une durée entre 30 minutes et 8 heures. Avant de commencer :

- Placez le lecteur DVD/magnétoscope en mode VCR. Appuyez sur VCR pour allumer le voyant VCR vert sur le devant du lecteur DVD/magnétoscope.
- Sélectionnez une vitesse d'enregistrement (SP, SLP) à l'aide du bouton SPEED .
- Insérez une vidéocassette dans le logement de cassette. Assurez-vous que la languette de protection de la cassette est intacte et que la cassette est d'une longueur suffisante pour enregistrer l'émission.

**1** Appuyez sur **VCR** puis sur **SKIP▶▶/CH▲** ou **SKIP◀◀/CH▼** ou sur les touches numérotées pour sélectionner le canal que vous voulez enregistrer.

**2** Appuyez sur **RECORD ●** sur le devant du lecteur DVD/magnétoscope jusqu'à ce que la longueur d'enregistrement désirée (de 30 minutes à huit heures) soit affichée à l'écran de télévision. L'enregistrement commence. Le voyant RECORD et RECORD TIMER s'allument sur le devant du lecteur DVD/magnétoscope.

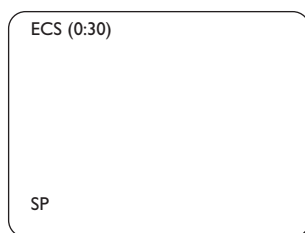

### Interruption d'un enregistrement immédiat

Pour interrompre un enregistrement immédiat avant que l'enregistrement ne soit terminé, appuyez sur le bouton STOP de la télécommande ou sur STOP/EJECT ▲ sur le devant du lecteur DVD/magnétoscope.

Pour annuler l'enregistrement immédiat et continuer d'enregistrer, appuyez sur RECORD sur le devant du lecteur DVD/magnétoscope plusieurs fois jusqu'à ce que ECS apparaisse dans le coin supérieur gauche de l'écran de télévision.

Lorsque l'enregistrement immédiat est terminé, le lecteur DVD/magnétoscope bascule vers le mode DVD ou se met hors tension. S'il passe au mode DVD, appuyez sur POWER ○ pour le mettre hors tension.

Suivant un enregistrement immédiat, le voyant RECORD TIMER se met à clignoter parce que le magnétoscope est toujours en attente d'un enregistrement programmé. Appuyez sur le bouton TIMER SET de la télécommande ou sur le bouton STOP/EJECT ▲ du lecteur DVD/magnétoscope pour annuler l'enregistrement programmé en attente et utiliser le magnétoscope normalement.

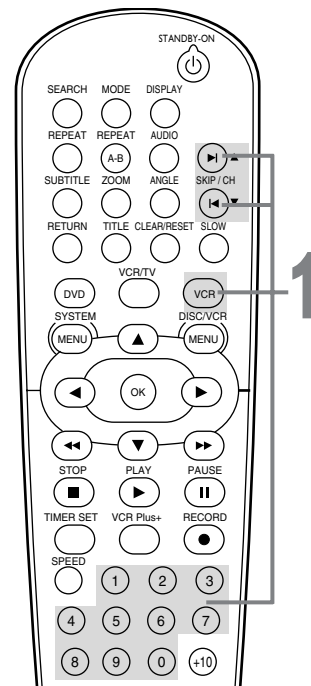

**2** Appuyez sur le bouton RECORD du lecteur DVD/magnétoscope.

### Astuces

- Le temps d'enregistrement restant apparaît à l'écran d'affichage. Appuyez sur DISPLAY pour l'afficher à l'écran de télévision.
- Pour changer la longueur de l'enregistrement alors qu'un enregistrement immédiat est en cours, appuyez sur RECORD sur le devant du lecteur DVD/magnétoscope.
- Il est impossible de commencer un enregistrement immédiat programmé avec le bouton RECORD ● de la télécommande.
- Il n'est pas possible de mettre un enregistrement immédiat en pause.
- Si l'heure préréglée d'un enregistrement programmé survient durant un enregistrement immédiat, ce dernier à la priorité. L'enregistrement programmé n'aura pas lieu.
- Si la fin de la cassette est atteinte lors d'un enregistrement immédiat, le magnétoscope interrompt l'enregistrement, éjecte la cassette et passe au mode DVD ou se met hors tension.

## Réenregistrement (Copie de cassette) 35

Les instructions sur cette page illustrent comment copier des vidéocassettes. L'illustration utilise deux lecteurs DVD/magnétoscopes. Différents magnétoscopes ou caméscopes peuvent fonctionner différemment.

1. Câbles audio en provenance des prises AUDIO OUT (rouge et blanche) du lecteur DVD/magnétoscope 1 aux prises AUDIO IN du lecteur DVD/Magnétoscope 2

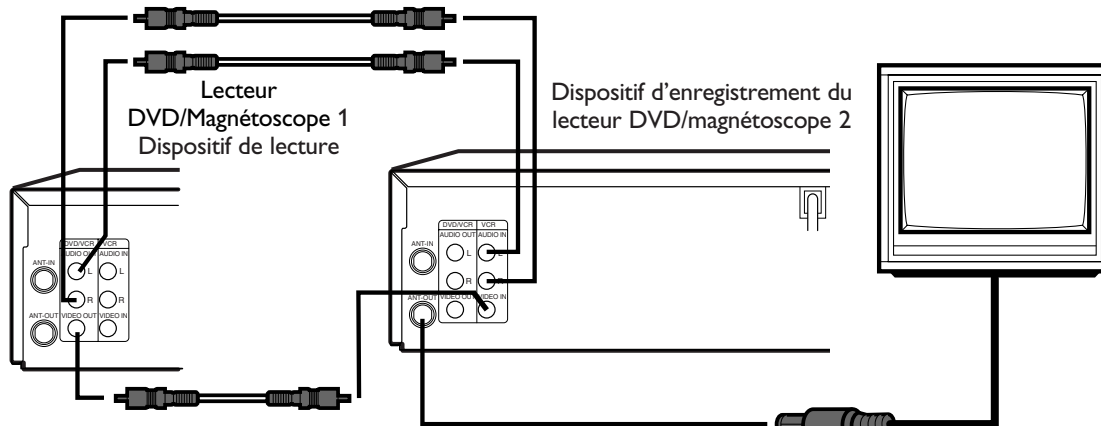

2. Câble vidéo de la prise VIDEO OUT jaune du lecteur DVD/magnétoscope 1 à la prise VIDEO IN du lecteur DVD/magnétoscope 2

3. Câble coaxial RF en provenance de la prise ANT-OUT du lecteur DVD/magnétoscope 2 à la prise ANTENNA IN du téléviseur

### 1 Effectuez les connexions indiquées ci-dessous.

2 Le lecteur DVD/magnétoscope 1 fait la lecture de votre cassette. **Placez une cassette préenregistrée dans le logement de cassette du lecteur DVD/magnétoscope 1.** Appuyez sur VCR pour mettre le dispositif sous le mode VCR au besoin.

3 Le lecteur DVD/magnétoscope 2 fait l'enregistrement de la cassette. **Insérez une cassette vierge dans le logement de cassette du lecteur DVD/magnétoscope 2.** Appuyez sur VCR pour mettre le dispositif en mode VCR au besoin.

4 **Allumez le téléviseur et réglez-le au canal 03 ou 04** (le canal de sortie RF du lecteur DVD/magnétoscope 2). Pour déterminer le canal de sortie du lecteur DVD/magnétoscope, voir l'étape 4 à la page huit.

5 **Dirigez la télécommande vers le lecteur DVD/magnétoscope 2. Appuyez sur les touches numérotées 0, 0, 1 ou 0, 0, 2.** (Voir les astuces à droite.)

6 **Appuyez sur SPEED pour sélectionner SP ou SLP à partir du lecteur DVD/magnétoscope 2.**

7 **Appuyez simultanément sur PLAY ► (magnétoscope) sur le devant du lecteur DVD/magnétoscope 1 et sur RECORD ● sur le devant du lecteur DVD/magnétoscope 2.**

Pour interrompre l'enregistrement, appuyez sur le bouton STOP/EJECT ▲ du lecteur DVD/magnétoscope 1, puis sur le bouton STOP/EJECT ▲ du lecteur DVD/magnétoscope 2.

### Astuces

- Si vous utilisez les prises AUDIO et VIDEO IN à l'arrière du lecteur DVD/magnétoscope 2, appuyez sur les touches numérotées 0, 0, 1 à l'étape 5. L1 est affiché à l'écran de télévision.
- Si vous utilisez les prises AUDIO et VIDEO In sur le devant du lecteur DVD/magnétoscope 2, appuyez sur les touches numérotées 0, 0, 2 à l'étape 5. L2 est affiché à l'écran de télévision.
- Tout enregistrement non autorisé d'émissions de télévision, de cassettes vidéo ou d'autres matériels protégées par des droits d'auteur, peuvent enfreindre les droits des titulaires de droits d'auteur ainsi que les lois du copyright.
- Si une émission dispose d'une protection de droit d'auteur, celle-ci ne pourra peut-être pas enregistrer clairement.

## 36 Enregistrement programmé

Effectuez la procédure ci-dessous pour programmer votre lecteur DVD/magnétoscope et enregistrer vos émissions de télévision lorsque vous n'êtes pas à la maison. Avant de commencer:

- Effectuez le réglage des canaux de télévision à partir du lecteur DVD/magnétoscope. *Plus de détails en page 26.*
- Réglez l'horloge. *Plus de détails en pages 28-29.*
- Insérez une cassette dans le logement de cassette du lecteur DVD/magnétoscope. Assurez-vous que la languette de protection de la cassette est intacte et que la cassette est d'une longueur suffisante pour enregistrer l'émission.
- Appuyez sur VCR pour allumer le voyant VCR vert sur le devant du lecteur DVD/magnétoscope.

**1** Appuyez sur **DISC/VCR/MENU** pour faire apparaître le **MENU 1**.

**2** Appuyez sur **▲** ou **▼** pour sélectionner **PROGRAMME**. Ensuite, appuyez sur **▶**. Les numéros de programme n'ayant pas d'enregistrement programmé en mémoire se mettent à clignoter.

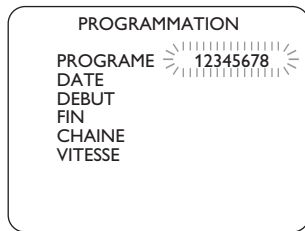

**3** Appuyez sur **▲** ou **▼** pour sélectionner un programme vide. Ensuite, appuyez sur **▶**.

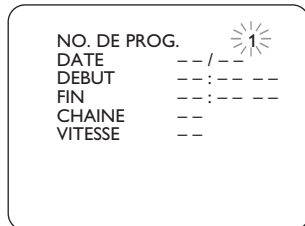

**4** Appuyez sur **▲** ou **▼** pour sélectionner **UNIQUE**, **QUOT(IDIEN)** ou **HEBDO**. Ensuite, appuyez sur **▶**.

- **NORMAL** — Le magnétoscope enregistre un programme de télévision le jour de votre choix, pour les 12 prochains mois.
- **QUOTIDIEN** - Le magnétoscope enregistre un programme de télévision à la même heure, sur le même canal tous les jours, du lundi au vendredi.
- **HEBDO** — Le magnétoscope enregistre un programme de télévision à la même heure sur le même canal toutes les semaines, par exemple, chaque lundi.

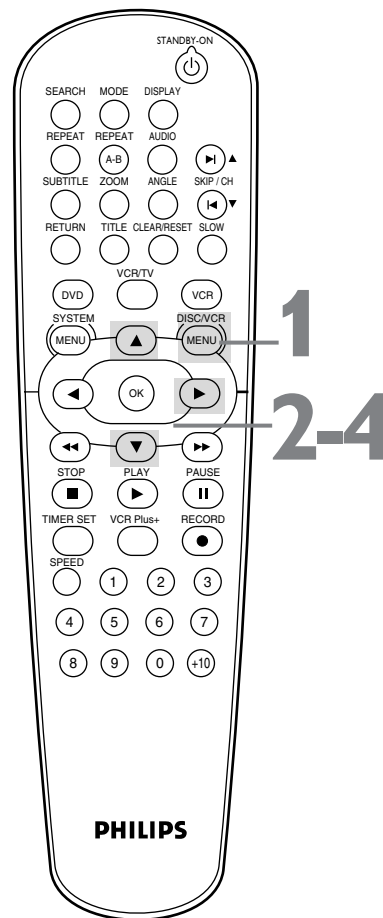
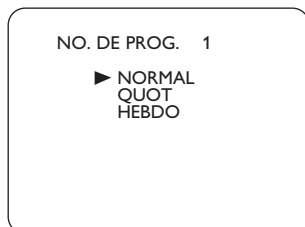

### Astuces

- Il n'est pas possible d'accéder au menu **PROGRAMMATION** à l'étape 2 si l'horloge n'a pas été réglée. Le menu **RÉGLAGE HORLOGE** est affiché. Suivez les étapes aux pages 28-29 pour régler l'horloge.
- Seuls les programmes diffusés du lundi au vendredi peuvent être enregistrés sur une base **QUOTIDIENNE**. Si vous sélectionnez **QUOTIDIEN** à l'étape 4, puis que vous entrez samedi ou dimanche sous **DATE** à l'étape 5, le programme approprié ne sera pas enregistré. Le magnétoscope changera la date d'enregistrement et enregistrera un programme différent que celui que vous avez choisi.

## Enregistrement programmé (suite) 37

- 5** Appuyez sur ▲ ou ▼ jusqu'à ce que le mois apparaisse. Ensuite, appuyez sur ►. Ensuite, appuyez sur ▲ ou ▼ jusqu'à ce que le jour apparaisse. Ensuite, appuyez sur ►. Le jour de la semaine est affiché. Il n'est pas possible d'enregistrer plus d'une année à l'avance.

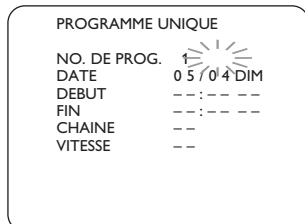

- 6** Pour entrer l'heure de début de l'enregistrement, appuyez sur ▲ ou ▼ jusqu'à ce que l'heure apparaisse. Appuyez sur ►. Appuyez sur ▲ ou ▼ jusqu'à ce que la minute apparaisse. Appuyez sur ►. Finalement, appuyez sur ▲ ou ▼ pour pointer vers AM ou PM. AM ou PM se met à clignoter près de l'heure de début. Appuyez sur ►.



- 7** Effectuez de nouveau la procédure à l'étape 6 pour régler l'heure de fin de l'enregistrement.

- 8** Appuyez sur ▲ ou ▼ jusqu'à ce que le numéro de canal apparaisse. Ensuite, appuyez sur ►.
- Si vous utilisez une connexion d'antenne standard/du service du câble (tel qu'indiqué à la page huit), sélectionnez le canal de télévision que vous voulez enregistrer.
  - Si vous voulez enregistrer à partir d'un autre dispositif, sélectionnez L1 ou L2. Pour déterminer L1 ou L2, consultez l'astuce à la page 38.
  - Si vous utilisez un boîtier du service du câble/système RDS, sélectionnez le canal de sortie du boîtier du service du câble/système RDS (03 ou 04). Puis, à partir du boîtier du service du câble/système RDS, sélectionnez le canal que vous voulez enregistrer. Laissez le boîtier du service du câble/système RDS allumé pour l'enregistrement programmé. Plus de détails en page 9.

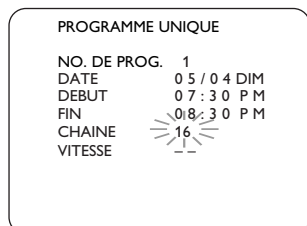

Cette procédure continue à la page 38.

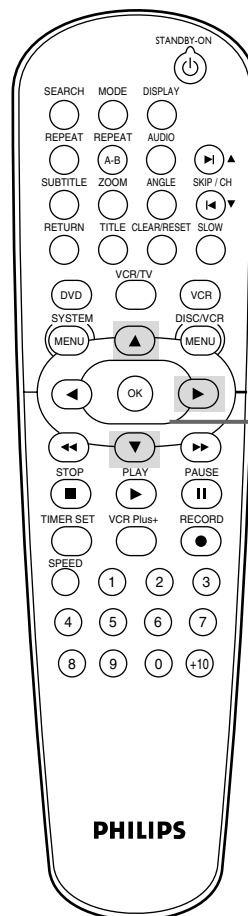

### Astuces

- Entrez les informations alors que la zone est en clignotement.
  - Pour interrompre un enregistrement programmé, appuyez sur STOP/EJECT ▲ sur le devant du lecteur DVD/magnétoscope. Il est impossible d'interrompre un enregistrement programmé avec le bouton STOP ■ de la télécommande.
  - Avec ShowGuard, si le courant est coupé pendant plus de 30 secondes, les enregistrements programmés seront rétablis lorsque l'horloge est remise à zéro.
- Des astuces supplémentaires se trouvent à la page 80.**



## 38 Enregistrement programmé (suite)

- 9** Appuyez sur **▲** ou **▼** pour sélectionner une vitesse d'enregistrement de cassette. Une flèche est affichée à côté de votre choix. La vitesse sélectionnée clignote à côté de VITESSE. Plus de détails sur la vitesse d'enregistrement des cassettes en page 76.

PROGRAMME UNIQUE	
NO. DE PROG.	1
DATE	05 / 04 DIM
DEBUT	07 : 30 P M
FIN	08 : 30 P M
CHAINE	16
VITESSE	

- 10** Appuyez sur **CLEAR/RESET** pour mémoriser l'enregistrement programmé.

- 11** Appuyez sur **TIMER SET**. Le lecteur DVD/magnéto-scope s'éteint et le voyant RECORD TIMER rouge s'allume sur le devant du lecteur DVD/magnéto-scope. Dans certains cas, le lecteur DVD/magnéto-scope passe au mode DVD. Il est possible d'utiliser le lecteur DVD lors d'un enregistrement programmé. Si vous voulez utiliser le magnéto-scope jusqu'au moment de l'enregistrement, n'appuyez sur **TIMER SET** que quelques minutes avant que l'enregistrement ne commence. Ou, appuyez sur **TIMER SET** seulement lorsque vous savez que vous n'utiliserez plus le magnéto-scope (jusqu'après l'enregistrement). Lorsque le voyant RECORD TIMER est allumé, vous ne pouvez pas mettre le lecteur DVD/magnéto-scope sous le mode VCR en appuyant sur **VCR** ou **SOURCE**. Vous devez d'abord appuyer sur **TIMER SET** pour annuler l'enregistrement programmé temporairement. Vous pouvez ensuite utiliser les fonctions du magnéto-scope de nouveau.

### Annulation des enregistrements programmés

- 1 Appuyez sur **VCR**, puis sur **DISC/VCR/MENU**.
- 2 Appuyez sur **▲** ou **▼** pour sélectionner **PROGRAMMATION**, puis appuyez sur **►**.
- 3 Appuyez sur **▲** ou **▼** pour trouver le programme que vous voulez annuler.
- 4 Avec le numéro de programme qui clignote, appuyez sur **◀** pour effacer toutes les informations pour ce programme.

PROGRAMME UNIQUE	
NO. DE PROG.	1
DATE	05 / 04 DIM
DEBUT	07 : 30 P M
FIN	08 : 30 P M
CHAINE	16
VITESSE	SP

- 5** Appuyez sur **CLEAR/RESET** pour supprimer le menu.

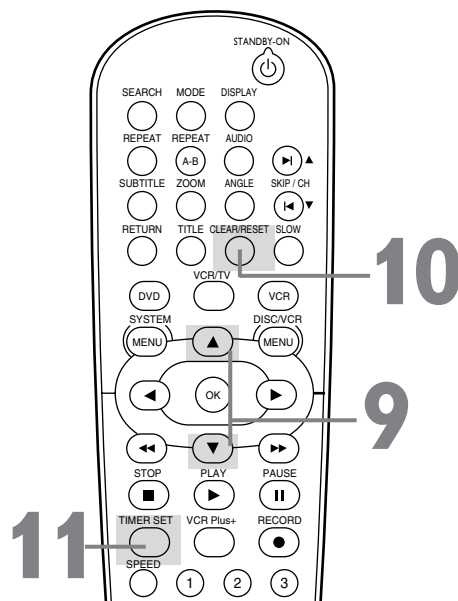

### Astuces

- Si vous enregistrez à partir d'un autre appareil, réglez **CHAÎNE** à **L1** ou **L2**. Si vous avez connecté l'autre dispositif aux prises **AUDIO** et **VIDEO In** sur le devant du lecteur DVD/magnéto-scope, sélectionnez **L2**. Si vous avez raccordé les câbles audio et vidéo aux prises **AUDIO IN** et **VIDEO IN** à l'arrière du lecteur DVD/magnéto-scope, sélectionnez **L1**.
- Pour modifier toute information incorrecte, appuyez sur **◀** ou **►** pour sélectionner l'élément que vous voulez changer. Appuyez sur **▲** ou **▼** pour corriger les informations.
- Lorsqu'un enregistrement programmé est réglé et que le voyant **RECORD TIMER** est allumé et si vous appuyez sur **STOP/EJECT ▲** vous allumerez le lecteur DVD/magnéto-scope et/ou annulerez l'enregistrement programmé. Le voyant **RECORD TIMER** s'éteint. Appuyez sur **STOP/EJECT ▲** de nouveau pour enlever la cassette. Souvenez-vous d'insérer une cassette et d'appuyer sur **TIMER SET** pour réinitialiser l'enregistrement programmé.
- S'il n'y a pas de cassette dans le magnéto-scope lorsque vous appuyez sur **TIMER SET**, le voyant **RECORD TIMER** se met à clignoter. Insérez une cassette.

## Copie d'un DVD vers une vidéocassette 39

Effectuez la procédure suivante pour copier un DVD vers une vidéocassette. **Ceci n'est possible que si le DVD n'est pas protégé contre la copie.**

Avant de commencer :

- Insérez une cassette dans le logement de cassette. Assurez-vous que la languette de protection de la cassette est intacte et que la cassette est d'une longueur suffisante pour enregistrer le DVD.
- Insérez le DVD que voulez copier dans le logement du disque.
- Appuyez sur VCR pour faire allumer le voyant VCR vert sur le devant du lecteur DVD/magnétoscope.
- Allumez le téléviseur.

- 1 Pointez la télécommande vers le lecteur DVD/magnétoscope. **Appuyez sur les touches numérotées 0, 0, 3.** « DISC » est affiché à l'écran du téléviseur.

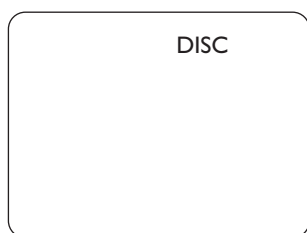

- 2 Appuyez sur **SPEED** jusqu'à ce que la vitesse d'enregistrement de votre choix (**SP** ou **SLP**) apparaisse brièvement à l'écran. Plus de détails sur la vitesse des cassettes en page 76.
- 3 Appuyez sur **RECORD** ● pour commencer l'enregistrement. Le voyant **RECORD** rouge est allumé sur le devant du lecteur DVD/magnétoscope.
- 4 Appuyez sur **DVD**. Appuyez sur **PLAY** ► pour faire jouer le disque.
- 5 Pour interrompre l'enregistrement, appuyez sur **VCR**, puis sur **PAUSE** || une fois. Le voyant **RECORD** rouge se met à clignoter. Pour reprendre l'enregistrement, appuyez sur **RECORD** ● ou sur **PAUSE** || de nouveau. Le voyant **RECORD** rouge s'allume de nouveau.
- 6 Pour interrompre l'enregistrement, appuyez sur **VCR**, puis sur **STOP** ■.

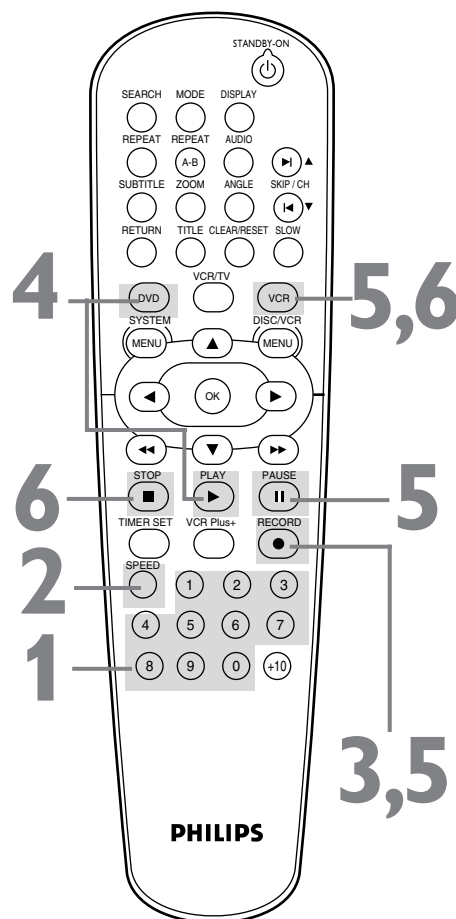

### Astuces

- Un enregistrement programmé n'est pas possible durant la copie d'un DVD sur une vidéocassette.
- Il est impossible de copier un DVD sur une vidéocassette en mode de lecture progressive. Plus de détails en page 12.





## Réglage du système de programmation VCR Plus+ (suite) 41

**2** Comparez maintenant les numéros de canaux que vous avez écrits sous les colonnes CANAUX DU GUIDE et CANAUX DE L'UTILISATEUR. Pour les stations dont les canaux de guide et les canaux de l'utilisateur ne correspondent pas, il faut indiquer ces canaux au magnétoscope en effectuant les étapes 3-7.

**3** Appuyez sur **VCR**, puis sur **DISC/VCR/MENU** jusqu'à ce que **MENU 2** soit affiché.

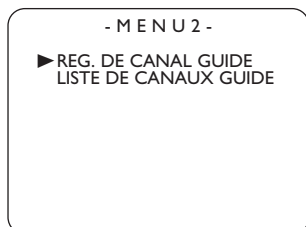

**4** Appuyez sur **▲** ou **▼** pour sélectionner **RÉGLAGE DE CANAL GUIDE**, puis appuyez sur **▶**.

**5** Appuyez sur les touches numérotées, **▲**, ou **▼** jusqu'à ce que le numéro de canal de guide de votre choix soit affiché. Ensuite, appuyez sur **▶**.

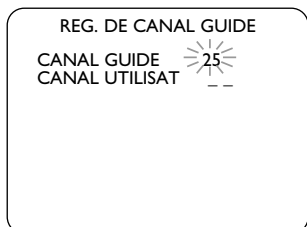

**6** Appuyez sur les touches numérotées, **▲**, ou **▼** jusqu'à ce que le numéro de canal utilisateur de votre choix soit affiché. Si vous utilisez une antenne, choisissez les canaux 2-69. Si vous utilisez le service du câble, choisissez les canaux 1-125. Pour sélectionner L1 (entrée de ligne), appuyez sur 0,0 sur la télécommande.

- Appuyez sur **◀** pour reculer d'une étape.

**7** Appuyez sur **▶** pour mémoriser les canaux de guide et utilisateur que vous avez entrés. Pour effectuer le réglage d'autres canaux de guide et d'utilisateur, répétez les étapes 5-7.

**8** Appuyez sur **CLEAR/RESET** pour supprimer le menu.

**2** Consultez les listes de la page 40.

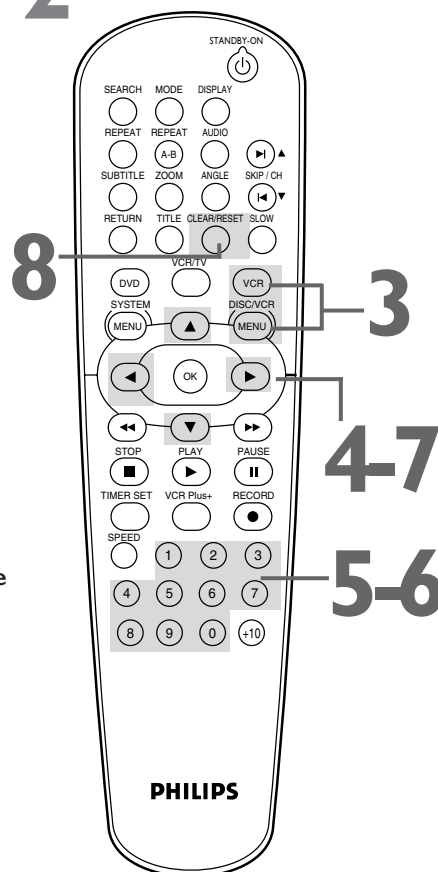

### Astuces

- Pour vérifier un canal utilisateur, appuyez sur **DISC/VCR/MENU** jusqu'à ce que **MENU 2** soit affiché. Appuyez sur **▲** ou **▼** pour sélectionner **LISTE DE CANAUX GUIDE**, puis appuyez sur **▶**. Si le canal n'apparaît pas à l'écran, appuyez sur **▶** jusqu'à ce que soit affiché la page appropriée.
- Pour effacer un canal utilisateur, appuyez sur **◀**. Une paire de nombres est affichée. Appuyez sur **▲** ou **▼** jusqu'à ce que les chiffres se mettent à clignoter. Appuyez sur **◀** pour supprimer le canal utilisateur. Appuyez sur **CLEAR/RESET** pour supprimer le menu.
- Pour corriger un canal de guide, répétez les étapes 3-5 sur cette page. Ensuite, appuyez sur **▲**, **▼** ou sur les touches numérotées pour entrer le chiffre approprié. Appuyez sur **▶**, puis sur **CLEAR/RESET** pour supprimer le menu.

## 42 Enregistrement programmé avec le système de programmation VCR Plus+

Effectuez la procédure suivante pour effectuer le réglage d'un enregistrement programmé avec les numéros de programmation PlusCode de votre guide de télévision. Avant de commencer:

- Effectuez le réglage des canaux à partir du magnétoscope (page 26-27).
- Effectuez le réglage des numéros de canal VCR Plus+ et service du câble/téléviseur (pages 40-41).
- Effectuez le réglage de l'horloge (pages 28-29).
- Insérez une cassette dans le magnétoscope.

### 1 Appuyez sur VCR.

### 2 Appuyez sur VCR Plus+.

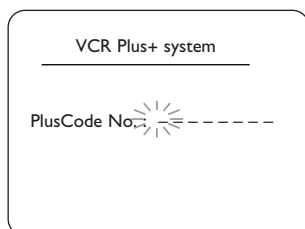

### 3 Appuyez sur les touches numérotées pour entrer le numéro de programmation PlusCode pour le programme que vous voulez enregistrer. Ensuite, appuyez sur VCR Plus+.

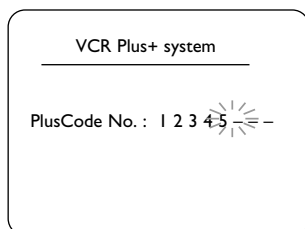

### 4 Appuyez sur ▲ ou ▼ pour sélectionner un enregistrement NORMAL, QUOTIDIEN ou HEBDOMADAIRE. Ensuite, appuyez sur ►.

- **NORMAL** : Le magnétoscope peut enregistrer une émission de télévision n'importe quel jour de la semaine pour les douze prochains mois.
- **QUOTIDIEN** : Le magnétoscope peut enregistrer le même canal tous les jours du lundi au vendredi – en commençant à la même heure et en enregistrant pour la même période de temps.
- **HEBDOMADAIRE** : Le magnétoscope enregistre le même canal le même jour de la semaine, à la même heure et pour la même période de temps chaque semaine.

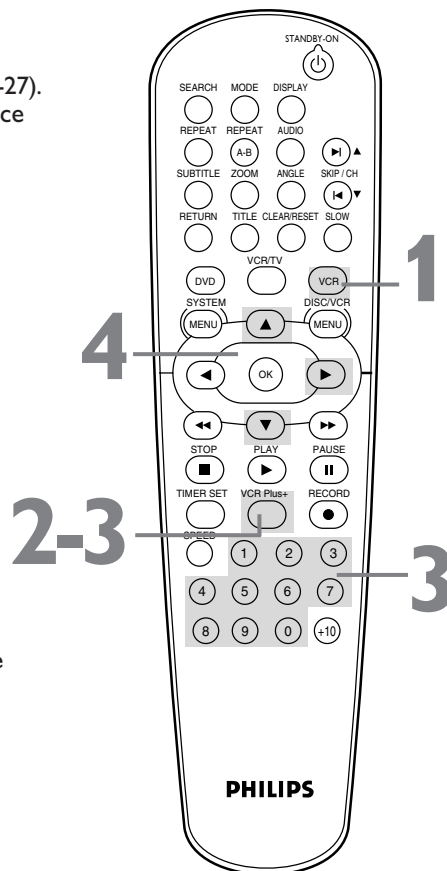
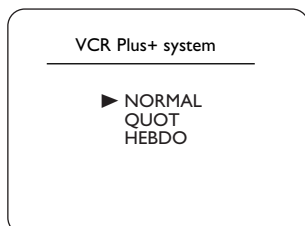

### Astuces

- Le numéro que vous avez entré peut clignoter à l'écran suivant l'étape 3 si vous entrez un numéro de programmation PlusCode incorrect (par exemple, un numéro trop court). L'écran précédent est affiché. Entrez le numéro de programmation PlusCode approprié.
- Si le numéro que vous avez entré clignote à l'écran suivant l'étape 3, l'enregistrement programmé que vous venez d'effectuer ainsi qu'un autre enregistrement programmé peuvent se chevaucher. L'enregistrement programmé en cours ne sera pas effectué.
- Vous pouvez utiliser le système de programmation VCR Plus+ pour enregistrer des programmes sur des canaux de câblodiffusion jusqu'au canal 125.
- Avec ShowGuard, si le courant est coupé pendant plus de 30 secondes, les enregistrements programmés seront rétablis lorsque l'horloge est réinitialisé.

## Enregistrement programmé avec le système de programmation VCR Plus+ (suite) 43

- 5** Appuyez sur ▲ ou ▼ jusqu'à ce que la vitesse de cassette de votre choix soit affichée. (Exemple : SP) Il arrive que certaines informations de programme ne correspondent pas à votre région. Si les informations affichées sont incorrectes, sélectionnez le numéro que vous voulez changer à l'aide de ◀. Ensuite, entrez le numéro approprié à l'aide de ▲ ou ▼.

PROGRAMME UNIQUE	
NO. DE PROG.	1
DATE	05 / 04 DIM
DEBUT	07 : 30 P M
FIN	08 : 30 P M
CHAINE	16
VITESSE	▶ SP
	SLP

- 6** Appuyez sur CLEAR/RESET.

- 7** Appuyez sur TIMER SET. Le lecteur DVD/magnétoscope se met hors tension et le voyant RECORD TIMER rouge s'allume sur le devant du lecteur DVD/magnétoscope. Dans certains cas, le lecteur DVD/magnétoscope passe au mode DVD au lieu de s'éteindre. Vous pouvez utiliser le lecteur DVD lors d'un enregistrement programmé.

Si vous voulez utiliser le magnétoscope jusqu'au moment de l'enregistrement, n'appuyez sur TIMER SET que quelques minutes avant que ne commence l'enregistrement. Ou, appuyez sur TIMER SET seulement lorsque vous savez que vous n'utiliserez plus le magnétoscope (jusqu'après l'enregistrement). Lorsque le voyant RECORD TIMER est allumé, il est impossible de mettre le lecteur DVD/magnétoscope au mode VCR en appuyant sur VCR ou SOURCE. Vous devez d'abord appuyer sur TIMER SET pour annuler l'enregistrement programmé temporairement. Vous pouvez ensuite utiliser les fonctions du magnétoscope de nouveau.

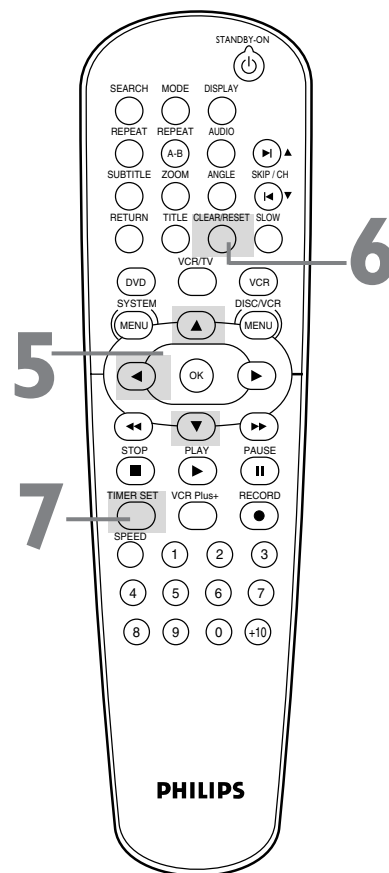

**Appuyez sur TIMER SET pour l'enregistrement.  
Insérez une cassette dans le magnétoscope.  
Laissez le boîtier du service du câble/Système RDS sous tension (s'il y a lieu).**

## 44 Répétition de lecture

Effectuez la procédure suivante pour faire la lecture répétée d'une vidéocassette.

### 1 Appuyez sur VCR, puis sur DISC/VCR/MENU.

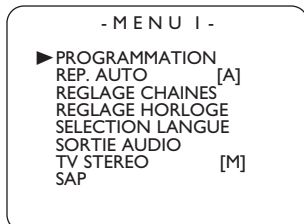

### 2 Appuyez sur ▲ ou ▼ pour sélectionner RÉPÉTITION AUTOMATIQUE.

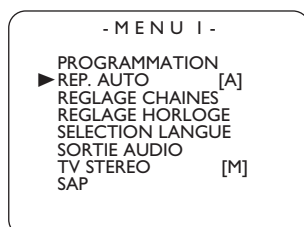

### 3 Appuyez sur ► de façon à ce que M (MARCHE) soit affiché à côté de REP. AUTO. La lecture de la cassette commence immédiatement. REP. AUTO ► est affiché brièvement à l'écran de télévision.

(Si vous faites défiler rapidement vers l'avant ou si vous rembobinez la cassette, appuyez sur CLEAR/RESET pour supprimer le menu, puis appuyez sur PLAY ► pour commencer la lecture de la cassette.) La cassette termine sa lecture, se rembobine puis effectue une autre lecture. (Les programmes de télévision sont affichés à l'écran pendant le rembobinage de la cassette.)

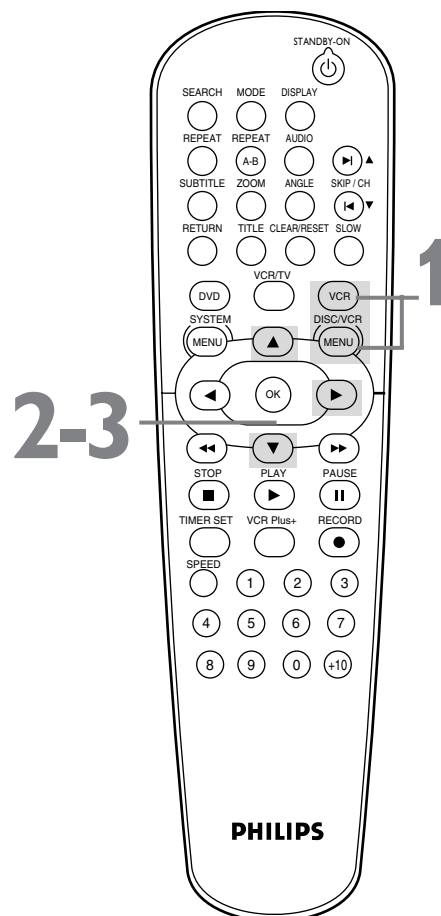
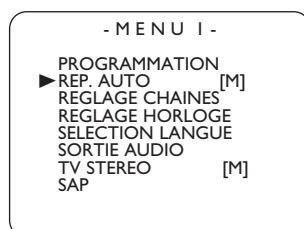

#### Astuce

- Pour annuler RÉPÉTITION AUTOMATIQUE, effectuez la procédure suivante 1-2. À l'étape 3, appuyez sur ► de façon à ce que A (ARRÊT) soit affiché à côté de REP. AUTO. Appuyez sur CLEAR/RESET.

## Compteur de bande 45

Effectuez la procédure suivante pour remettre le compteur de bande en temps réel à zéro à un emplacement de la cassette auquel vous pourrez vous référer plus tard.

**1** Appuyez sur **VCR**, puis faites la lecture, une avance rapide ou un rembobinage vers l'emplacement auquel vous voulez vous référer plus tard. Appuyez sur **STOP** ■ pour interrompre la cassette.

**2** Appuyez sur **DISPLAY** pour afficher l'écran d'état.

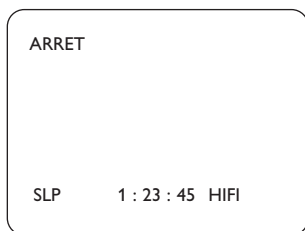

**3** Avec le compteur à l'écran, appuyez sur **CLEAR/RESET** pour réinitialiser le compteur à zéro.

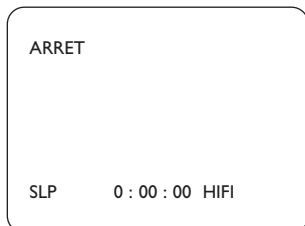

**4** Lorsque vous voulez retourner à cet endroit de la cassette, appuyez sur **DISPLAY** pour afficher le compteur (alors que la lecture de cassette est interrompue). Appuyez sur ◀◀ ou ▶▶.

Alors que la cassette se rembobine ou défile vers l'avant, observez le compteur. Lorsqu'il atteint zéro, appuyez sur **PLAY** ▶ pour faire jouer la cassette.

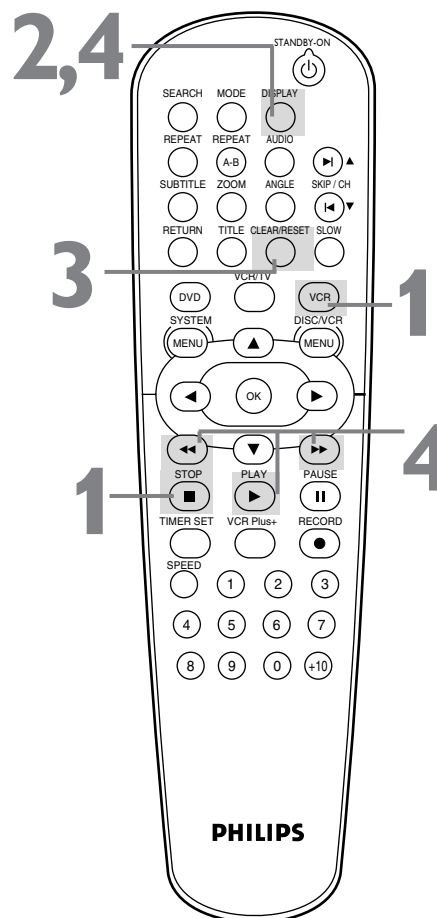

### Astuces

- Il n'est possible de régler le compteur de bande à zéro qu'à un emplacement à la fois. Le réglage du compteur de bande à zéro à un deuxième emplacement a pour effet d'effacer le réglage zéro précédent.
- Si vous enlevez la cassette, le compteur se remet à zéro au dernier endroit où vous avez interrompu la lecture lorsque vous avez inséré la cassette.





## 46 Recherche chronologique, Recherche indexée

### Recherche chronologique

Effectuez la procédure suivante pour faire une recherche vers l'avant ou l'arrière sur une cassette pour une durée spécifique. Une cassette doit être présente dans le logement de cassette.

- 1 Appuyez sur **VCR**, puis sur **SEARCH** jusqu'à ce que l'écran **RECHERCHE HEURE** apparaisse à l'écran.

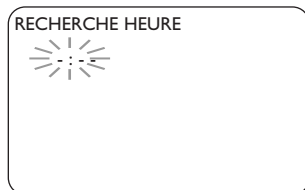

- 2 Dans les 30 secondes, appuyez sur **▲** ou **▼** jusqu'à ce que la période de temps de votre choix soit affichée à l'écran. Ou, appuyez et maintenez enfoncé **▲** ou **▼** jusqu'à ce que vous atteigniez la période de temps de votre choix. Vous pouvez effectuer une recherche chronologique pour une période de temps maximale de 9 heures et 59 minutes (9:59).

- 3 Dans les 30 secondes, appuyez sur **◀** (pour une recherche arrière) ou **▶** (pour une recherche avant). Le magnétoscope commence à rembobiner ou à faire avancer rapidement la cassette vers l'avant. Lorsque la cassette a terminé de rembobiner ou de faire avancer rapidement vers l'avant pour la période de temps spécifiée, la lecture commence. Le compteur effectue un compte à rebours en dessous de **RECHERCHE HEURE** lors de la recherche. Si la fin de la cassette est atteinte durant la recherche, celle-ci est interrompue et la cassette peut se rembobiner. *Plus de détails en pages 46-48.*

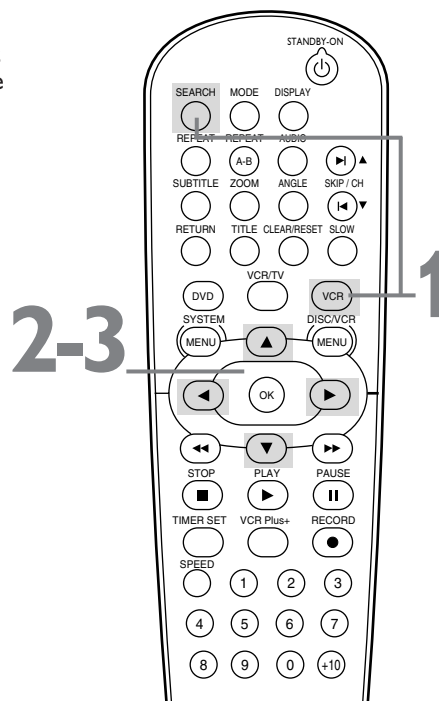

### Recherche indexée

Un repère est placé automatiquement au commencement de chaque enregistrement. Essentiellement, un repère est un « signet ». Trouvez le point de départ d'un enregistrement en effectuant la procédure suivante .

- 1 Appuyez sur **VCR**, puis sur **SEARCH** jusqu'à ce que **RECHERCHE INDEX** apparaisse à l'écran.

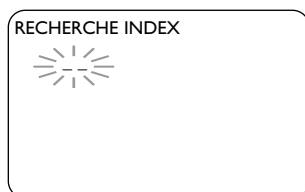

- 2 Dans les 30 secondes, appuyez sur **▲** ou **▼** jusqu'à ce que le nombre de programmes que vous voulez sauter apparaisse en dessous de **RECHERCHE INDEX**. Vous devez inclure le programme en cours dans votre compte.

- 3 Dans les 30 secondes, appuyez sur **◀** (pour une recherche arrière) ou **▶** (pour une recherche avant). Lorsque la cassette a terminé son rembobinage ou son avance rapide, la lecture commence. Le décompte des numéros de programme est affiché en dessous de **RECHERCHE INDEX** lors de la recherche. Si la fin de la cassette est atteinte durant la recherche, celle-ci est interrompue et la cassette peut se rembobiner. *Plus de détails en page 48.*  
Les enregistrements devraient être d'une longueur d'au moins une minute à la vitesse SP, deux minutes à la vitesse LP et trois minutes à la vitesse SLP. Sinon, le repère ne sera pas disponible. *Plus de détails sur les vitesses d'enregistrement de cassette à la page 76.*

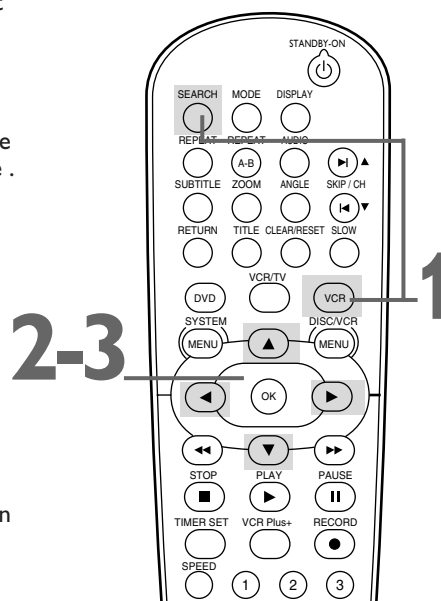

#### Astuces

- Les recherches chronologique et indexée ne sont pas disponibles durant l'enregistrement.
- Pour supprimer un écran de recherche, appuyez sur **CLEAR/RESET**.
- Pour annuler une recherche, appuyez sur **STOP** ■.

## Lecture d'effets spéciaux 47

- Avant de commencer, appuyez sur VCR pour allumer le voyant VCR vert sur le devant du lecteur DVD/magnétoscope.

### Recherche avant et arrière (SP/LP/SLP)

- 1 Lors de la lecture de la cassette, appuyez sur ►► ou ◀◀. Une recherche d'image avant ou arrière rapide est démarrée.
- 2 Pour reprendre la lecture, appuyez sur PLAY ►.

### Recherche rapide (LP/SLP)

- 1 Lors de la lecture, appuyez sur ►► ou ◀◀, puis appuyez sur ces boutons de nouveau. La vitesse de défilement de la recherche augmente. Appuyez sur ►► ou ◀◀ à plusieurs reprises pour faire basculer entre une recherche ordinaire et une recherche rapide.
- 2 Pour reprendre la lecture normale, appuyez sur ►.

### Affichage d'une image fixe

- 1 Pendant la lecture de la cassette, appuyez sur PAUSE ■■. Une image fixe est affichée à l'écran.
- 2 Pour faire avancer l'image fixe une trame à la fois, appuyez sur PAUSE ■■ à plusieurs reprises.
- 3 Pour libérer l'image fixe et reprendre la lecture, appuyez sur PLAY ►.

### Affichage d'une image au ralenti

- 1 Pendant la lecture de la bande, appuyez sur SLOW. La lecture de la cassette s'effectue au ralenti.
- 2 Pour reprendre la lecture normale, appuyez sur PLAY ►.

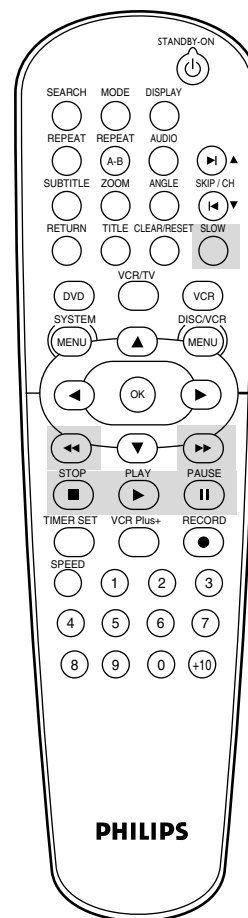

#### Astuces

- Les modes Ralenti et Fixe sont interrompus automatiquement après cinq minutes pour éviter d'endommager le lecteur DVD/magnétoscope et la cassette.
- SP/LP/SLP signifie que cette fonction est disponible avec des cassettes enregistrées en vitesse standard (SP), intermédiaire (LP) ou lente (SLP). LP/SLP signifie que cette fonction est disponible avec des cassettes enregistrées en vitesse intermédiaire ou lente LP/SLP. Pour plus de détails sur les vitesses de cassette, voir la page 76.



## 48 Fonctions de commande automatique

Les fonctions de lecture de cassette suivantes sont disponibles en mode VCR. Appuyez sur VCR pour allumer le voyant VCR vert, au besoin.

### Lecture automatique

Lorsque vous insérez une cassette dans le lecteur DVD/magnétoscope, la mise sous tension s'effectue automatiquement. Si la languette de protection de la cassette a été enlevée, la lecture commence. Si un enregistrement programmé est défini et que le voyant RECORD TIMER se met à clignoter, la mise sous tension ne s'effectue pas automatiquement lorsque vous insérez une cassette dont la languette est intacte. Si un enregistrement programmé est réglé et que le voyant RECORD TIMER clignote, le lecteur DVD/magnétoscope éjecte la cassette si la languette a été enlevée.

### Rembobinage automatique, Éjection

Pendant la lecture, la marche avant rapide ou l'enregistrement jusqu'à la fin d'une cassette, le lecteur DVD/magnétoscope rembobine la cassette jusqu'au début, s'arrête puis éjecte la cassette. Cette fonction ne peut pas être utilisée si REP AUTO est en marche (EF). *Plus de détails en page 44.*

### Éjection de la cassette

La cassette peut être éjectée avec le lecteur DVD/magnétoscope sous tension ou hors tension (mais le lecteur DVD/magnétoscope doit être branché). Si un enregistrement programmé est réglé et que le voyant RECORD TIMER est allumé, STOP/EJECT ▲ allume le lecteur DVD/magnétoscope et/ou annule l'enregistrement programmé. Le voyant RECORD TIMER s'éteint. Appuyez sur STOP/EJECT ▲ de nouveau pour enlever la cassette. N'oubliez pas d'insérer une cassette et d'appuyer sur TIMER SET pour réinitialiser l'enregistrement programmé.

### Réglage d'alignement automatique

Le magnétoscope effectue automatiquement le réglage de l'alignement afin de produire la meilleure qualité d'image possible. Par contre, la commande d'alignement manuel (ci-dessous) peut offrir une meilleure image avec certains enregistrements.

### Alignement manuel

Pour effectuer un réglage manuel de l'alignement durant la lecture normale ou la lecture au ralenti d'une vidéocassette, appuyez sur les boutons SKIP▶▶/CH▲ ou SKIPI◀◀/CH▼ de la télécommande. La fonction d'alignement retourne au mode d'alignement automatique lorsque vous appuyez sur STOP ■ ou que vous insérez une cassette. Vous pouvez également appuyer sur les boutons SKIP▶▶/CH▲ ou SKIPI◀◀/CH▼ pour supprimer les sautilllements dans une image fixe.

Avant un réglage de l'alignement

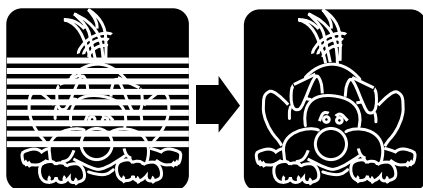

Après un réglage de l'alignement

## Son de télévision multi-audio 49

.....

Votre lecteur DVD/magnétoscope peut faire la lecture de cassettes enregistrées en stéréo haute fidélité (Hi-Fi), produisant un son clair et net à partir des canaux audio gauche et droit. Votre lecteur DVD/magnétoscope peut également faire la lecture de cassettes enregistrées en deuxième voie sonore (d'habitude ceci signifie que votre émission est enregistrée en une langue seconde). Bien sûr, votre lecteur DVD/magnétoscope peut également faire la lecture de cassettes enregistrées en monophonie (une seule source). Votre lecteur DVD/magnétoscope peut également enregistrer une cassette vidéo en stéréo haute fidélité ou en deuxième voie audio, ainsi, lorsque vous faites la lecture de cette cassette sur le lecteur DVD/magnétoscope, celle-ci est effectuée en stéréophonie ou en deuxième voie sonore. Lisez les instructions sur cette page pour vous familiariser avec les réglages de la stéréophonie et de la deuxième voie sonore. Effectuez ensuite la procédure à la page 50 pour enregistrer en stéréo ou en deuxième voie sonore ou effectuez la procédure à la page 51 pour faire la lecture de cassettes en stéréo haute fidélité.

### Comprendre les écrans d'affichage

Lorsque vous regardez des canaux de télévision via le lecteur DVD/magnétoscope, des parties de l'écran ci-dessous sont affichées lorsque vous appuyez deux fois sur DISPLAY.

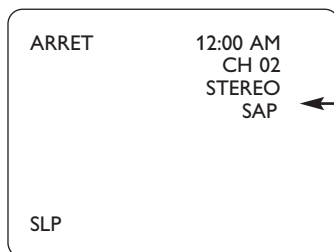

*Si SAP ou STEREO est affiché, le programme est disponible en stéréophonie ou deuxième voie sonore. Même si une émission est disponible en stéréophonie ou en deuxième voie sonore, vous devez quand même programmer le lecteur DVD/magnétoscope pour recevoir ou enregistrer le programme. Effectuez la procédure à la page 50. Cet affichage n'est pas disponible lors de la lecture de la cassette.*

Pour faire la lecture d'une émission en stéréo, raccordez le lecteur DVD/magnétoscope à une chaîne stéréophonique ou au téléviseur tel que décrit aux pages 11 et 14. Vous utiliserez les prises AUDIO OUT rouge et blanche du lecteur DVD/magnétoscope.

## 50 Son de télévision multi-audio (suite)

Pour régler le lecteur DVD/magnétoscope afin de recevoir les programmes en stéréophonie ou deuxième voie sonore, effectuez la procédure suivante.

### 1 Appuyez sur VCR, puis sur DISC/VCR/MENU.

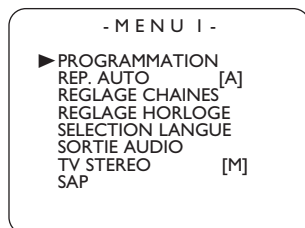

### 2 Appuyez sur ▲ ou ▼ pour sélectionner TV STEREO ou SAP (Second Audio Program). Appuyez sur ► pour afficher M à côté de votre sélection.

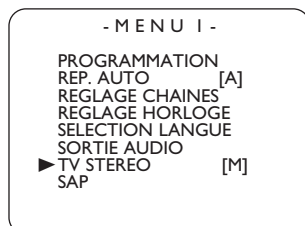

### 3 Appuyez sur DISC/VCR/MENU pour supprimer le menu.

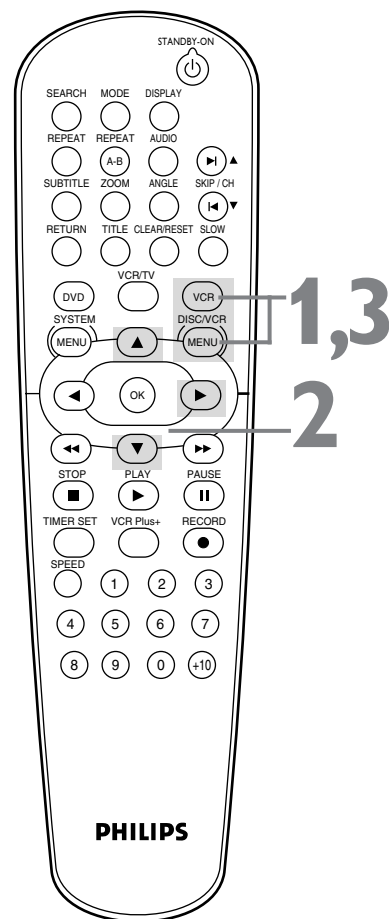

### Astuces

- Il n'est possible de recevoir et d'enregistrer des émissions en stéréophonie ou deuxième voie sonore que si celles-ci sont transmises en stéréophonie ou en deuxième voie sonore. Il n'est possible d'effectuer la lecture des cassettes en stéréophonie ou deuxième voie sonore que lorsque celles-ci ont été enregistrées en stéréophonie ou deuxième voie sonore. Veuillez consulter la page 49 pour savoir si le programme est en stéréophonie ou deuxième voie sonore.
- Si SAP est à MARCHE mais que le programme n'est pas diffusé en deuxième voie sonore, vous entendrez et enregistrerez le programme en audio ordinaire.

## Son stéréophonique haute fidélité 51

Les émissions de système de son multi-audio de télévision sont automatiquement enregistrées en stéréophonie haute fidélité. Pour faire la lecture de cassettes stéréophoniques haute fidélité enregistrées en stéréophonie haute fidélité, effectuez la procédure suivante.

### 1 Appuyez sur VCR, puis sur DISC/VCR/MENU.

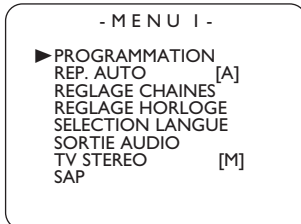

### 2 Appuyez sur ▲ ou ▼ pour sélectionner SORTIE AUDIO. Ensuite, appuyez sur ►.

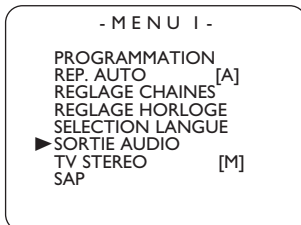

### 3 Appuyez sur ▲ ou ▼ pour sélectionner HIFI. M est affiché à côté de HIFI.

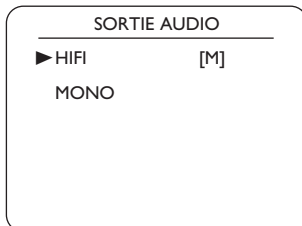

### 4 Appuyez sur DISC/VCR/MENU pour supprimer le menu.

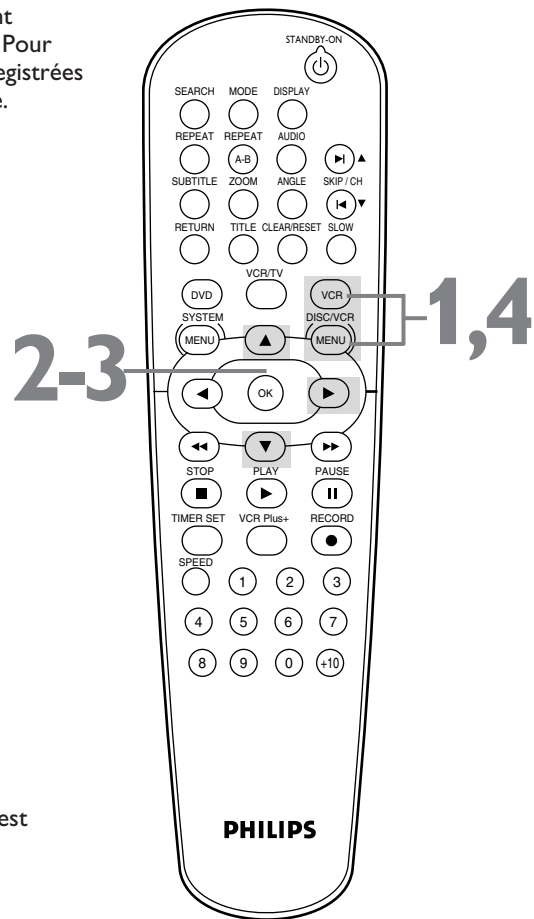

### Astuces

- Toutes les émissions sont enregistrées en stéréophonie Hi-Fi et en monophonie.
  - Le niveau audio d'une cassette enregistrée en stéréophonie haute fidélité est différent du niveau audio d'une cassette non enregistrée en stéréophonie haute fidélité.
  - Vous pouvez passer à MONO si vous voulez une lecture en monophonie. Effectuez les étapes 1-2, puis appuyez sur ▲ ou ▼ pour sélectionner MONO. Appuyez sur DISC/VCR/MENU. HIFI disparaît de l'écran d'état.
  - Si vous faites la lecture de cassettes non haute fidélité alors que SORTIE AUDIO est réglé à HIFI, HIFI n'est pas affiché à l'écran d'état. La lecture de la cassette s'effectue en monophonie.
- Veillez consulter les remarques additionnelles en page 81.**

## 52 Menus de disque DVD

Les disques DVD contiennent des menus décrivant leur contenu ou vous permettant d'en personnaliser la lecture. Par exemple, le menu peut présenter des choix de langue de sous-titres, de fonctions spéciales ou de sélection de scène. Pour utiliser le menu de disque DVD et sélectionner des fonctions de lecture, effectuez la procédure suivante.

- 1 Appuyez sur DVD** pour mettre le lecteur DVD/magnétoscope en mode DVD.
- 2 Appuyez sur DISC/VCR/MENU.** Le menu de disque DVD principal est affiché.
- 3 Appuyez sur ▲, ▼, ◀, ou ▶ pour sélectionner un élément puis appuyez sur OK.** Effectuez cette même procédure pour chacune des fonctionnalités que vous voulez utiliser.

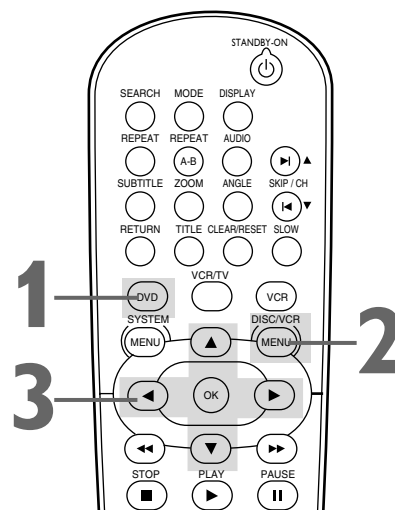

### Utilisation du menu Titre

Certains DVD disposent d'un menu de titre, énumérant les titres disponibles sur le DVD. Utilisez le menu Titre pour commencer la lecture à un titre spécifique.

- 1 Appuyez sur DVD.**
- 2 Appuyez sur TITLE.** Le menu de Titre est affiché. Si un menu de titre n'est pas disponible, un « X » peut apparaître à l'écran du téléviseur. Ou, si le DVD ne dispose que d'un menu de disque principal tel que décrit ci-dessus, celui-ci peut être affiché lorsque vous appuyez sur TITLE.
- 3 Appuyez sur ▲, ▼, ◀, ou ▶ pour sélectionner un titre, puis appuyez sur OK.** La lecture commence au titre que vous avez sélectionné.

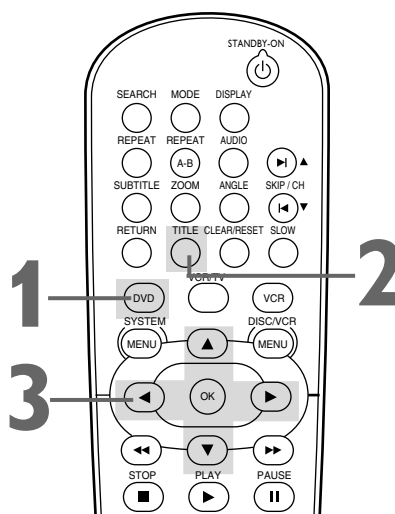

#### Astuces

- Les menus varient d'un DVD à l'autre. Suivez les informations accompagnant le DVD.
- Les DVD ne disposent pas tous de menus de titre.
- Certains DVD peuvent parler de « scènes » au lieu de chapitre. Certains DVD peuvent parler « d'index de scène » pour désigner un menu de titre.
- Le bouton TITLE ne fonctionne pas avec tous les DVD.

## Recherche rapide avant/arrière 53

**1 Appuyez sur DVD** pour mettre le lecteur DVD/magnétoscope en mode DVD. Le voyant DVD rouge est allumé sur le devant du lecteur DVD/magnétoscope.

**2 Lors de la lecture, appuyez sur ►► ou ◀◀.** Utilisez le bouton ►► pour effectuer une recherche avant. Appuyez sur le bouton ◀◀ pour une recherche arrière.

- Lors de la lecture d'un DVD, appuyez sur ►► ou ◀◀ pour faire défiler l'image en marche avant ou arrière deux, huit, 50 ou 100 fois plus rapidement que la vitesse de lecture normale. Les valeurs ◀◀ 2, ◀◀ 8, ◀◀ 50 ou ◀◀ 100 apparaissent brièvement à l'écran du téléviseur pour indiquer une recherche arrière.

Ou, ►► 2, ►► 8, ►► 50 ou ►► 100 est affiché brièvement à l'écran du téléviseur pour indiquer une recherche avant rapide.

Le son est mis en sourdine lors d'une recherche.

- Lors de la lecture d'un CD audio, vous pouvez effectuer une recherche arrière ou avant à seulement 16 fois la vitesse normale de lecture. Les valeurs ◀◀ 16 ou ►► 16 apparaissent brièvement à l'écran du téléviseur. L'audio est intermittent lors de la recherche d'un CD audio.
- Lors de la lecture d'un fichier MP3, vous pouvez effectuer une recherche à seulement huit fois la vitesse normale. Les valeurs ◀◀ 8 ou ►► 8 sont affichées brièvement à l'écran du téléviseur.



Exemple: lecture d'un DVD vers l'arrière à deux fois la vitesse de lecture normale.

**3 Appuyez sur PLAY ►** pour reprendre la lecture normale.

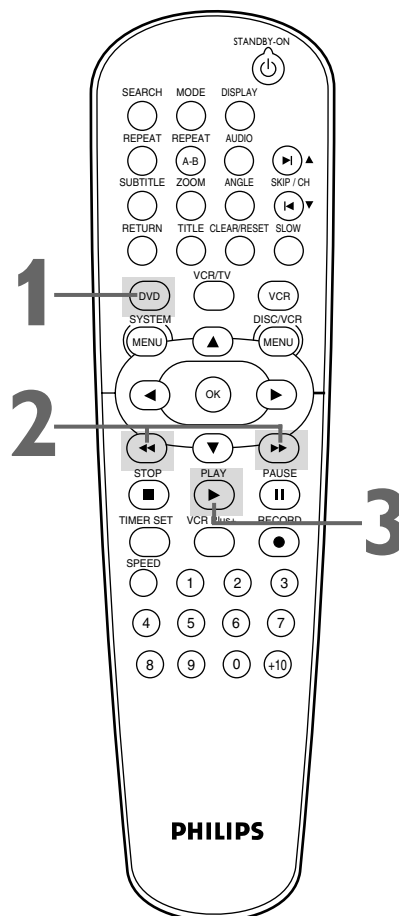



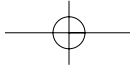

## 54 Lecture de titre/chapitre spécifique, Lecture à un temps spécifique

### Lecture de titre/chapitre spécifique

- 1** Avec un DVD dans lecteur DVD/magnétoscope, appuyez sur DVD.
- 2** Lors de la lecture d'un DVD, appuyez sur SEARCH jusqu'à ce que CH (Chapitre) ou TT (Titre) apparaisse à l'écran du téléviseur. Le nombre de titres ou chapitres disponibles est affiché à la droite ( /4, par exemple).
- 3** Entrez le numéro de titre ou de chapitre à l'aide des touches numérotées. Le titre ou chapitre sélectionné commence à jouer.

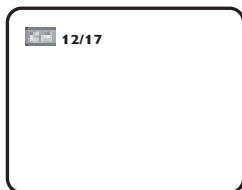

### Lecture de temps spécifique

- 1** Appuyez sur DVD pour mettre le lecteur DVD/magnétoscope en mode DVD.
- 2** Lors de la lecture d'un DVD ou d'un CD audio, appuyez sur SEARCH jusqu'à ce que l'icône de recherche chronologique soit affichée à l'écran.

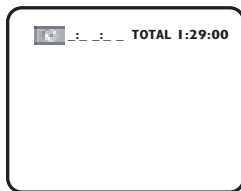

- 3** Dans les 30 secondes, appuyez sur les touches numérotées pour entrer le temps de lecture écoulé (de la piste ou du titre) où vous voulez que commence la lecture. Entrez l'heure en heures, minutes et secondes. La lecture commencera dans quelques secondes à l'heure spécifiée.
  - Exemple : 1 heure, 23 minutes et 30 secondes  
1 → 2 → 3 → 3 → 0
  - Assurez-vous que le temps que vous entrez se situe à l'intérieur du temps total du titre ou de la piste en cours. Dans le cas contraire, l'espace de temps est effacé et la lecture continue à partir du point en cours. Le temps total disponible de la piste ou titre en cours est affiché à l'écran de recherche chronologique.
  - Si vous faites une erreur, appuyez sur CLEAR/RESET pour effacer toutes les informations de la zone de temps. Entrez les informations appropriées.

- 4** Appuyez sur OK.

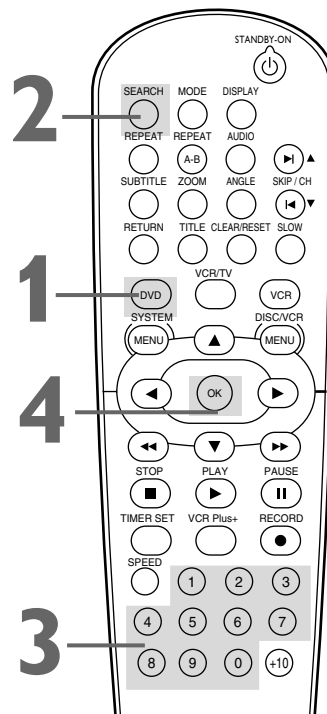
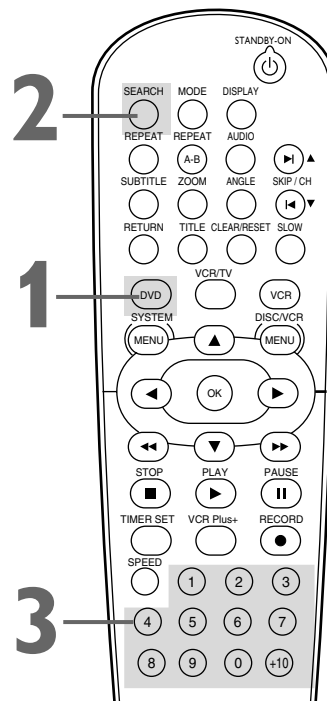

#### Astuce

• La lecture de titre/chapitre n'est pas disponible sur certains DVD.

## Lecture de piste 55

Il y a trois façons de faire la lecture d'un CD audio sur une piste spécifique : vous pouvez utiliser les touches numérotées, le bouton SEARCH ou les boutons SKIP▶|◀|/CH▲ et SKIP|▶|/CH▼.

- Avant de commencer, appuyez sur le bouton DVD pour allumer le voyant DVD rouge sur le devant du lecteur DVD/magnétoscope.

### A

#### Utilisation des touches numérotées

**Appuyez sur les touches numérotées pour entrer un numéro de piste.** La lecture commence à la piste sélectionnée.

Pour les pistes 10 et plus, appuyez sur la touche +10 pour afficher l'écran de recherche (TR \_\_) à l'écran du téléviseur. Appuyez sur la touche numérotée correspondant au premier chiffre puis appuyez sur la touche numérotée du deuxième chiffre. Par exemple, pour faire jouer la piste 26, appuyez sur +10 puis sur la touche 2 et ensuite sur la touche 6. Pour les pistes à nombre unique (1-9), appuyez sur une seule touche numérotée. Si vous entrez un numéro de piste qui n'est pas disponible sur le disque, la lecture ne sera pas effectuée (ou la piste en cours continuera de jouer).

### B

#### Utilisation de SEARCH

**Appuyez sur SEARCH pour afficher l'écran de recherche de piste (TR).** Dans les 30 secondes, appuyez sur les touches numérotées pour sélectionner le numéro de piste. La lecture commence à la piste sélectionnée. Pour une piste à un seul chiffre (1-9), entrez d'abord un zéro. Par exemple, pour lire la piste 5, appuyez sur 0, 5. Aucun besoin d'utiliser la touche +10 dans le mode de recherche.

### C

#### À l'aide des touches SKIP|▶|/CH▲ ou SKIP▶|◀|/CH▼

**Lors de la lecture, appuyez sur SKIP|▶|/CH▲ pour retourner au début de la piste en cours ou pour accéder à des pistes précédentes.** Le numéro de piste est affiché brièvement sur le panneau d'affichage du lecteur DVD/magnétoscope.

**Lors de la lecture, appuyez sur SKIP▶|◀|/CH▼ pour sauter la piste en cours et passer à la piste suivante.** Le numéro de piste est affiché brièvement sur le panneau d'affichage du lecteur DVD/magnétoscope.

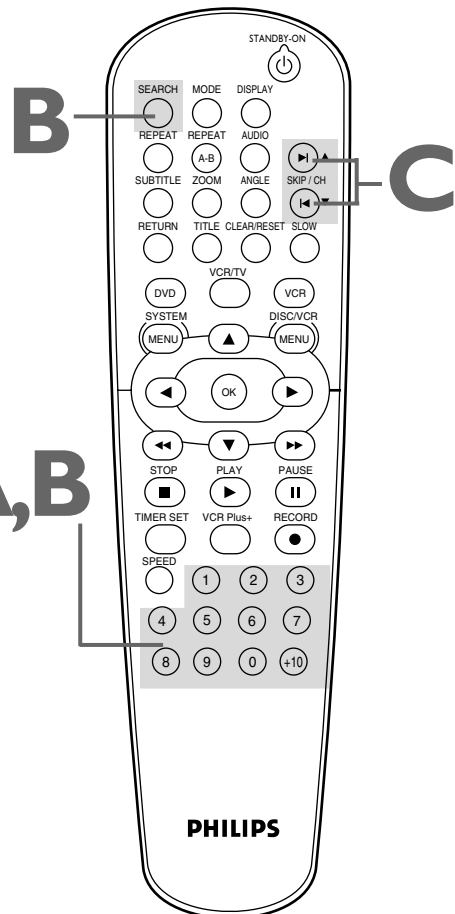

#### Astuce

- Il est impossible d'utiliser SKIP|▶|/CH▲ pour passer de la dernière piste à la première piste du disque.

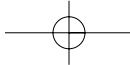

## 56 Lecture en pause et en pas-à-pas, Reprise de la lecture

### Lecture en pause et en pas à pas

- 1 Appuyez sur DVD.
- 2 Lors de la lecture d'un DVD ou d'un CD audio, appuyez sur PAUSE ■■. La lecture est suspendue et le son est mis en sourdine.
- 3 Pendant la lecture d'un DVD, appuyez sur PAUSE ■■ à plusieurs reprises pour faire avancer l'image d'une trame (ou étape) à la fois. L'audio est toujours en sourdine. Si vous appuyez sur PAUSE ■■ à plusieurs reprises lors de la lecture d'un CD audio, d'un fichier MP3 ou JPEG, cela n'aura aucun effet.
- 4 Appuyez sur PLAY ► pour reprendre la lecture.

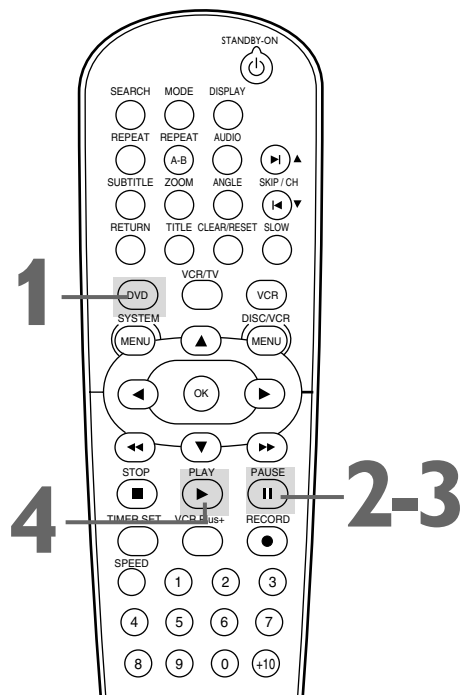

### Reprise de la lecture

- 1 Appuyez sur DVD.
- 2 Appuyez sur STOP ■ lors de la lecture d'un DVD ou d'un CD audio. Après quelques secondes, le message de reprise suivant est affiché à l'écran du téléviseur. (La liste de fichiers est affiché lors de la lecture d'un fichier MP3 ou JPEG.)

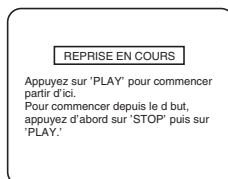

- 3 Appuyez sur PLAY ►. Dans quelques secondes, la lecture est reprise à partir du point où la lecture a été interrompue la dernière fois. Vous pouvez reprendre la lecture au même point même si vous mettez le lecteur DVD/magnétoscope hors tension puis sous tension de nouveau plus tard. En revanche, l'ouverture du tiroir de disque annule la fonction de reprise. La lecture commence au début la prochaine fois que vous insérez un disque.  
Pour annuler la reprise de la lecture et commencer la lecture depuis le début, appuyez sur STOP ■ une deuxième fois alors que la lecture est interrompue. Le symbole d'arrêt (■) apparaît brièvement à l'écran du téléviseur. Appuyez sur PLAY ► pour commencer la lecture du disque depuis le début.

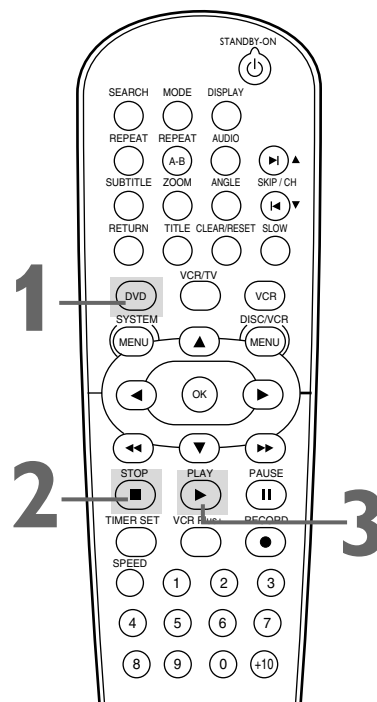

## Répétition, Répétition A-B 57

### Répétition

- 1 Appuyez sur DVD** pour mettre le lecteur DVD/magnéto-scope en mode DVD.
- 2 Lors de la lecture du DVD ou du CD audio, appuyez sur REPEAT jusqu'à ce que le mode de votre choix soit affiché à l'écran du téléviseur.**  
Sur un DVD, sélectionnez CHAPITRE, TITRE ou ARRÊT. Sur un CD audio, sélectionnez Piste, Toutes (toutes les pistes du disque) ou Arrêt. La sélection d'une nouvelle piste, d'un nouveau chapitre ou titre annulera la répétition de la lecture.

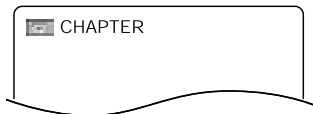

Exemple : Répétition d'un chapitre DVD



Exemple : Répétition d'une piste CD audio

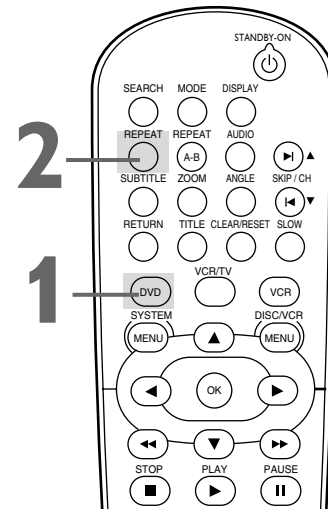

### Répétition A-B

Effectuez la procédure suivante pour faire la lecture d'une section d'un DVD ou CD audio à plusieurs reprises.

- 1 Appuyez sur DVD.**
- 2 Appuyez sur PLAY ► pour faire la lecture du disque au point où vous voulez reprendre la lecture de nouveau.**
- 3 Appuyez sur REPEAT A-B pour régler le point de départ (A).** A est affiché à l'écran du téléviseur.
- 4 Faites la lecture ou faites avancer rapidement le disque au point où vous voulez que la répétition de lecture se termine, puis appuyez sur REPEAT A-B de nouveau.** A-B est affiché à l'écran de télévision. La lecture de la section est effectuée à plusieurs reprises.
- 5 Pour annuler Répétition A-B, appuyez sur REPEAT A-B.** OFF est affiché à l'écran du téléviseur. La lecture reprend normalement.

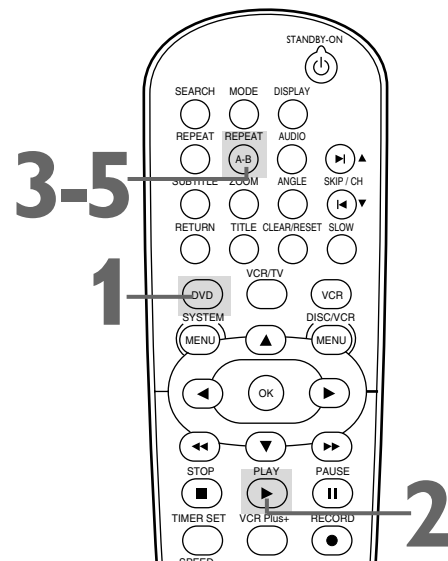

### Astuces

- Les fonctions de répétition de lecture et de répétition A-B ne sont pas disponibles sur tous les disques.
- La section Répétition A-B tout entière doit se situer à l'intérieur d'un seul titre ou d'une seule piste. Si le Point B n'est pas atteint avant la fin de la piste ou du titre, la fin de la piste ou du titre devient le point B automatiquement.
- Le point B doit être plus loin sur le disque que le point A.

## 58 Marqueurs

Utilisez un marqueur pour vous rappeler de vos endroits favoris sur un DVD ou CD audio. Pour régler des marqueurs, effectuez la procédure suivante.

- Avant de commencer, placez le lecteur DVD/magnétoscope en mode DVD. Appuyez sur DVD pour allumer le voyant DVD rouge sur le devant du lecteur DVD/magnétoscope.

- 1** Faites la lecture du disque jusqu'à environ 30 secondes précédant le point où vous voulez régler un marqueur. **Lors de la lecture, appuyez sur SEARCH jusqu'à ce que les marqueurs apparaissent** dans la partie supérieure de l'écran du téléviseur.

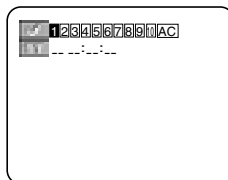

- 2** Dans les 30 secondes, appuyez sur ◀ ou ▶ pour sélectionner un marqueur (1-10). Assurez-vous que : \_\_ : \_\_ est affiché en dessous du numéro.

- 3** Continuez la lecture jusqu'au point où vous voulez positionner un marqueur (jusqu'à 30 secondes). Lorsque le disque atteint l'emplacement dont vous voulez vous souvenir, appuyez sur OK. Le numéro de titre et le temps de lecture écoulé (DVD) ou le numéro de piste et son temps de lecture écoulé (CD audio) sont affichés à l'écran.

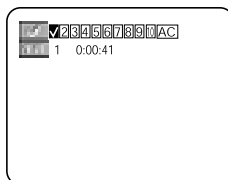
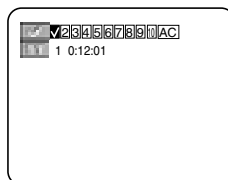

- 4** Pour retrouver le marqueur plus tard, appuyez sur SEARCH jusqu'à ce que vous voyiez les marqueurs. Appuyez sur ◀ ou ▶ pour sélectionner le marqueur de votre choix puis appuyez sur OK. La lecture du disque continue à partir du point marqué.

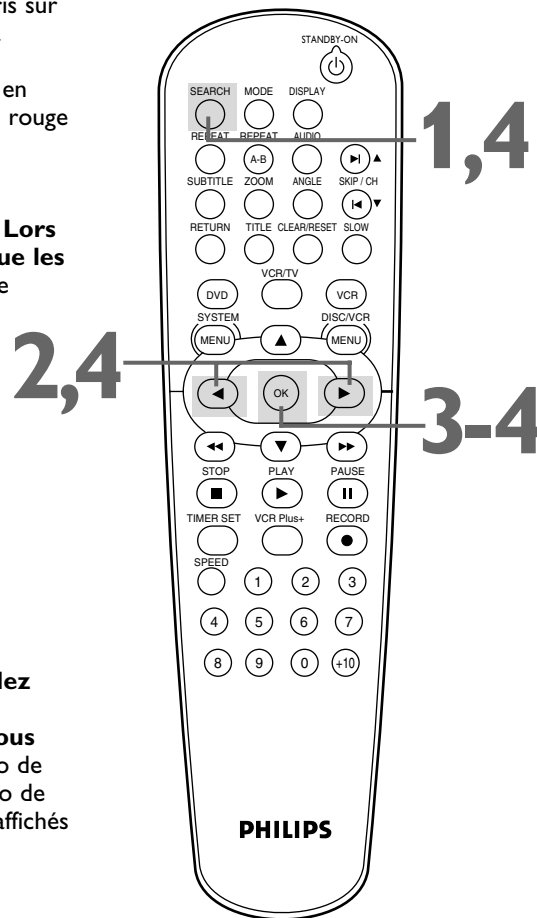

### Astuces

- L'ouverture du tiroir du disque ou la mise hors tension du lecteur DVD/magnétoscope efface tous les marqueurs.
- Pour effacer un seul marqueur, appuyez sur SEARCH jusqu'à ce que vous voyiez les marqueurs. Appuyez sur ◀ ou ▶ pour sélectionner un marqueur. Appuyez sur CLEAR/RESET. Appuyez sur RETURN ou SEARCH pour supprimer l'affichage.
- Pour effacer tous les marqueurs, appuyez sur SEARCH jusqu'à ce que vous voyiez les marqueurs. Appuyez sur ▶ pour sélectionner AC, puis appuyez sur OK. Appuyez sur SEARCH ou RETURN pour supprimer l'affichage.

## Sous-titres, Angles de caméra 59

### Sous-titres

Vous pouvez sélectionner une langue de sous-titres de DVD lors de la lecture. Vous ne pouvez sélectionner que des langues offertes par le DVD.

**1 Appuyez sur DVD.**

**2 Lors de la lecture, appuyez sur SUBTITLE pour sélectionner une langue de sous-titres.** Le nombre de langues disponibles est affiché à la droite de la fonction de sous-titre. Dans l'exemple ci-dessous, six langues sont disponibles ( /6). Après quelques secondes, les sous-titres sont affichés.

Ou, appuyez sur SUBTITLE pour désactiver les sous-titres.



**Exemple : English comme premier sous-titre entre six sous-titres disponibles**

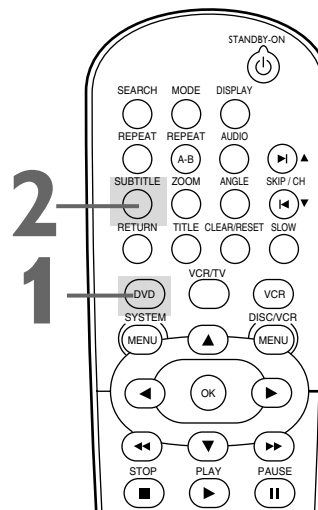

### Angles de caméra

Certains DVD contiennent des scènes enregistrées sous des angles différents. L'angle de caméra ne change pas si le DVD ne contient pas de séquences enregistrées sous des angles de caméra différents.

**1 Appuyez sur DVD.**

**2 Lors de la lecture, appuyez sur ANGLE pour sélectionner un angle différent.** Le nombre d'angles disponibles est affiché à la droite de la fonction d'angle. Dans cet exemple, huit angles sont disponibles ( /8).

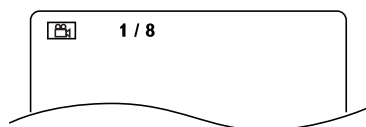

**Exemple: Angle 1 de huit angles disponibles.**

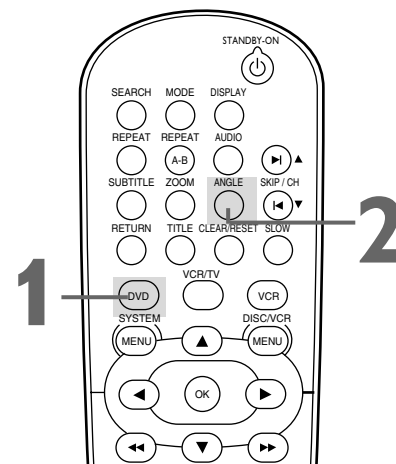

### Astuces

- Sur certains DVD, vous devez sélectionner une langue de sous-titre à partir du menu Disque.
- Si la langue n'est pas affichée après avoir appuyé sur SUBTITLE plusieurs fois, le disque ne dispose pas de fonctions de sous-titres dans cette langue.
- L'ouverture du tiroir du disque annule les réglages de sous-titre.
- Si la portion en cours du disque est dotée d'angles de caméra multiples,  est affiché à l'écran du téléviseur. ICÔNE D'ANGLE doit être en EN FONCTION (EF). Plus de détails en pages 68-69.

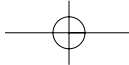

## 60 Mot de passe de contrôle parental

La fonction de contrôle parental permet d'empêcher l'écoute de DVD dépassant les limites que vous avez définies. Cette fonction n'empêche pas l'écoute si le fabricant de DVD n'a pas encodé le DVD. Assurez-vous donc que la lecture de vos DVD s'effectue selon vos paramètres avant que vous ne laissiez vos enfants utiliser le lecteur DVD/magnétoscope. Effectuez la procédure suivante pour changer le mot de passe de contrôle parental.

**1 Appuyez sur DVD** pour mettre le lecteur DVD/magnétoscope en mode DVD. Le voyant DVD rouge est allumé. Appuyez sur **STOP** pour interrompre la lecture du disque.

**2 Appuyez sur SYSTEM/MENU.**

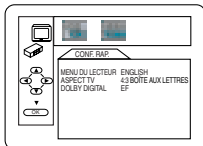

**3 Appuyez sur ► pour sélectionner CUSTOM (PERSONNALISER), puis appuyez sur OK.**

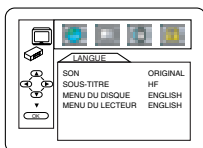

**4 Appuyez sur ► pour sélectionner  (un cadenas), puis appuyez sur OK.** La première fois que vous sélectionnez un mot de passe, ce menu est affiché.

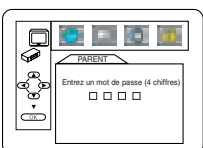

**Appuyez sur les touches numérotées pour entrer un mot de passe de quatre chiffres.** Le mot de passe est affiché à l'écran. Prenez ce mot de passe en note pour ne pas l'oublier.

**Appuyez sur OK. Vous avez terminé ! Passez à l'étape 7.**

Si vous avez déjà réglé un mot de passe, ce menu est affiché.

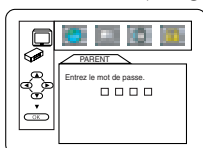

**Appuyez sur les touches numérotées pour entrer votre mot de passe de quatre chiffres.** Des astérisques (\*) sont affichés à la place de votre mot de passe. Ainsi, personne ne peut identifier votre mot de passe.

**5 Appuyez sur ▼ pour sélectionner CHANGEMENT, puis appuyez sur OK.**

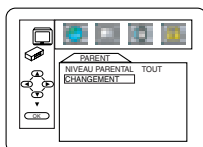

**6 Appuyez sur les touches numérotées pour entrer un mot de passe de quatre chiffres.** Les chiffres du mot de passe apparaissent à l'écran. Prenez ce mot de passe en note afin de ne pas l'oublier.

**Appuyez sur OK.** Le menu précédent est affiché de nouveau.

**7 Appuyez sur SYSTEM/MENU pour supprimer le menu.**

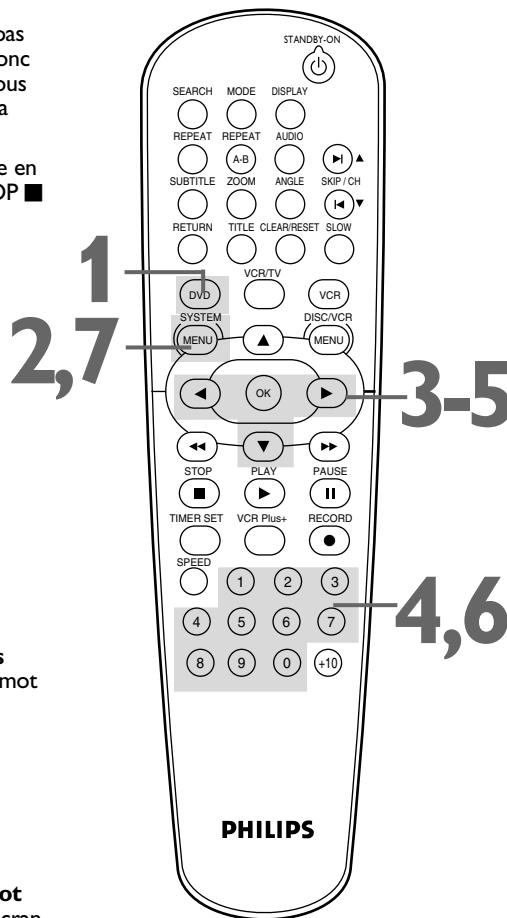

### Astuces

- Le mot de passe par défaut est 4737. Si vous oubliez votre mot de passe, appuyez sur les touches numérotées 4, 7, 3, 7 à l'étape 4. Un message vous demande d'entrer un nouveau mot de passe à quatre chiffres. Utilisez les touches numérotées pour entrer un nouveau code à quatre chiffres puis appuyez sur OK. NIVEAU PARENTAL est automatiquement réglé à TOUT. Consultez la page 61 pour régler NIVEAU PARENTAL selon vos besoins.
- Une panne de courant n'effacera pas votre mot de passe.

## Niveaux de contrôle parental 61

Effectuez la procédure suivante pour effectuer le réglage des niveaux de vos DVD. Tout DVD dont les caractéristiques dépassent le niveau que vous avez réglé ne pourra pas être lu.

**1 Appuyez sur DVD pour mettre le lecteur DVD/magnétoscope en mode DVD.** Le voyant DVD rouge est allumé. Appuyez sur STOP ■ pour interrompre la lecture du disque au besoin.

**2 Appuyez sur SYSTEM/MENU.**

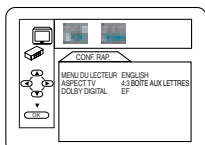

**3 Appuyez sur ► pour sélectionner CUSTOM, puis appuyez sur OK.**

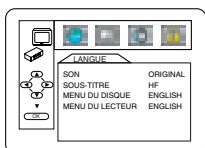

**4 Appuyez sur ► pour sélectionner (le cadenas), puis appuyez sur OK.**

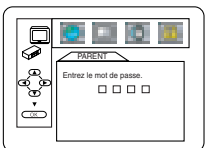

**5 Appuyez sur les touches numérotées pour entrer votre mot de passe de quatre chiffres.**

**6 Appuyez sur ▲ ou ▼ pour sélectionner NIVEAU PARENTAL, puis appuyez sur OK.**

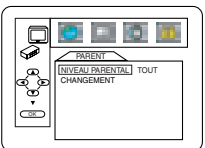

**7 Appuyez sur ▲ ou ▼ pour sélectionner un niveau, puis appuyez sur OK.** Les niveaux de classification s'étendent sur deux écrans de menu. Appuyez sur ▲ ou ▼ à plusieurs reprises pour vous déplacer entre l'écran précédent ou subséquent pour trouver le niveau de classification de votre choix.

Après avoir fait votre sélection, le menu précédent est affiché. Le niveau que vous avez sélectionné est affiché à côté de NIVEAU PARENTAL.

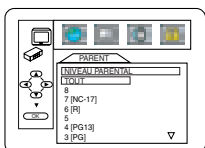

**8 Appuyez sur SYSTEM/MENU pour supprimer le menu.**

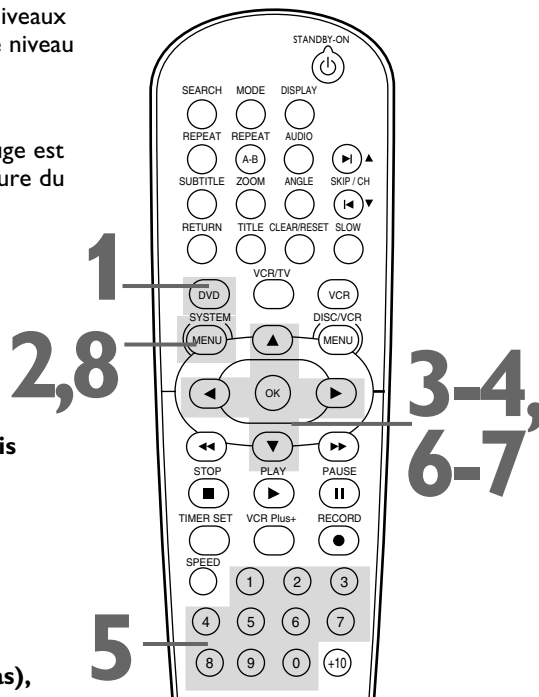

### EXPLICATIONS DU CLASSEMENT

- TOUT — le contrôle parental est inactif ; tous les disques peuvent être lus.
- 8 - Matériel pour adultes
- 7 - NC-17 - Ne convient pas aux enfants de moins de 17 ans
- 6 - R - Réservé aux adultes ; permission parentale nécessaire pour toute personne de moins de 18 ans.
- 4 - PG13 - Ne convient pas aux enfants de moins de 13 ans.
- 3 - PG - Surveillance parentale recommandée
- 1 - G — Grand public ; recommandé pour tous les âges.

### Astuces

- Lorsque vous faites la lecture d'un DVD dont le classement dépasse le niveau réglé, un message est affiché à l'écran indiquant qu'il n'est pas possible de faire la lecture du DVD. Enlevez le DVD puis réglez NIVEAU PARENTAL à TOUT. Réinsérez le DVD puis recommencez la lecture. Certains DVD vous demandent d'entrer votre mot de passe de quatre chiffres avant de commencer la lecture. Suivez les messages à l'écran.
- Il n'est pas possible d'utiliser le mot de passe par défaut (4737) pour faire la lecture d'un DVD.



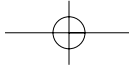

## 62 Langue audio, Mode Stéréo

### Langue audio

Vous pouvez sélectionner une langue de DVD durant la lecture si des langues multiples sont disponibles.

**1** Appuyez sur **DVD** pour mettre le lecteur DVD/magnétoscope en mode **DVD** au besoin. Le voyant DVD rouge est allumé.

**2** Lors de la lecture du DVD, appuyez sur **AUDIO** à plusieurs reprises pour sélectionner l'une des langues disponibles. Le nouvel audio se fait entendre. L'écran est supprimé après cinq secondes. L'écran Audio pourra être affiché si le DVD est doté de fonctions audio Dolby Digital ou multi-canaux (5.1 CH) ou son taux d'échantillonnage (48 k par exemple). Le nombre de langues disponibles est affiché après le « / » à la droite de l'affichage ( /3, par exemple).

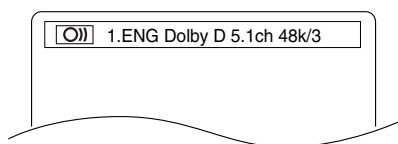

Exemple : audio anglais

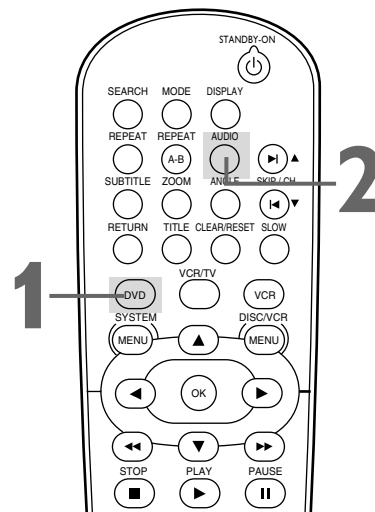

### Mode de son stéréo

Si vous avez raccordé le lecteur DVD/magnétoscope à une chaîne stéréophonique ou à un téléviseur à l'aide de la prise COAXIAL DIGITAL AUDIO OUT tel que décrit à la page 15, il n'est pas possible d'effectuer le réglage du mode de son stéréo. Dans le cas contraire, réglez le son stéréo pour déterminer si vous entendez le canal gauche, le canal droit ou les deux canaux (stéréo) lors de la lecture d'un CD audio.

**1** Appuyez sur **AUDIO** lors de la lecture d'un CD audio pour choisir entre **STEREO**, **L-CH** ou **R-CH**.

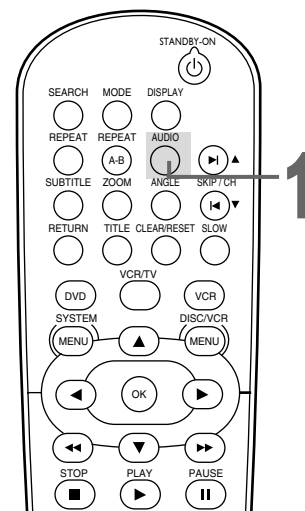
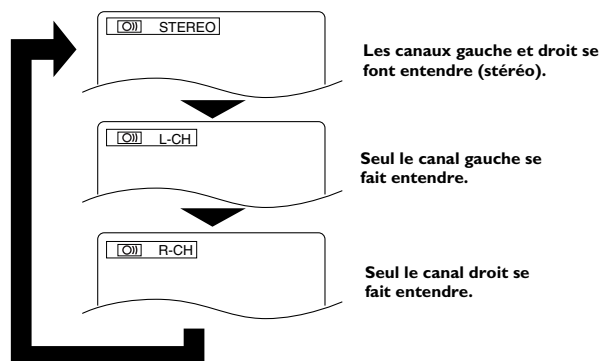

### Astuces

- Si une langue n'est pas disponible après avoir appuyé sur **AUDIO** à plusieurs reprises, le DVD ne dispose pas de cette langue.
- Certains DVD ne vous permettent de modifier la langue que depuis le menu du disque.
- Les langues audio sont quelquefois abrégées (comme **ENG** pour **English**). Ou, trois tirets (- - -) peuvent apparaître au lieu d'une abréviation.
- Il est impossible de régler le mode de son stéréo lorsque **Virtual Surround** est activé. Plus de détails en page 74.

## Lecture au ralenti, Zoom 63

### Ralenti

- 1 Appuyez sur **PAUSE**  lors de la lecture du DVD.
- 2 Appuyez sur **▶▶** ou **◀◀**. La lecture au ralenti est démarrée. Appuyez sur **▶▶** ou **◀◀** plusieurs fois lors de la lecture au ralenti pour faire jouer le DVD vers l'avant ou l'arrière à 1/16, 1/8 ou 1/2 de la vitesse de lecture normale.



Exemple : lecture d'un DVD vers l'avant à la moitié de la vitesse normale

- 3 Appuyez sur **PLAY**  pour reprendre la lecture normale.

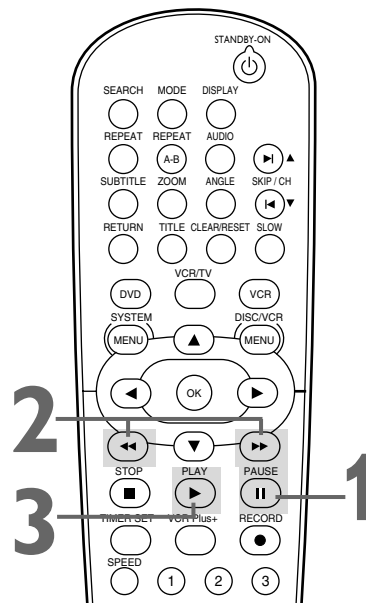

### Zoom

Vous pouvez agrandir l'image DVD de deux à quatre fois sa taille normale.

- 1 Appuyez sur **ZOOM** lors de la lecture ou lorsque la lecture est en pause. L'image est deux fois plus grande que l'image normale. Appuyez sur **ZOOM** de nouveau pour agrandir l'image à quatre fois l'image normale. x2 ou x4 est affiché à côté de l'icône de zoom à l'écran du téléviseur.
- 2 Lorsque l'image est agrandie, appuyez sur **▲**, **▼**, **◀**, ou **▶** pour faire déplacer l'image agrandie vers le haut, le bas, la droite ou la gauche.  
La boîte grise dotée d'une boîte bleue à l'intérieur et qui est affichée lors d'une lecture avec zoom est un guide de position. Pour la supprimer ou l'afficher, appuyez sur **OK**. La position de la boîte bleue à l'intérieur de la boîte grise représente la position de l'image agrandie par rapport à l'image globale.



- 3 Pour redonner à l'image sa taille normale, appuyez sur **ZOOM**.

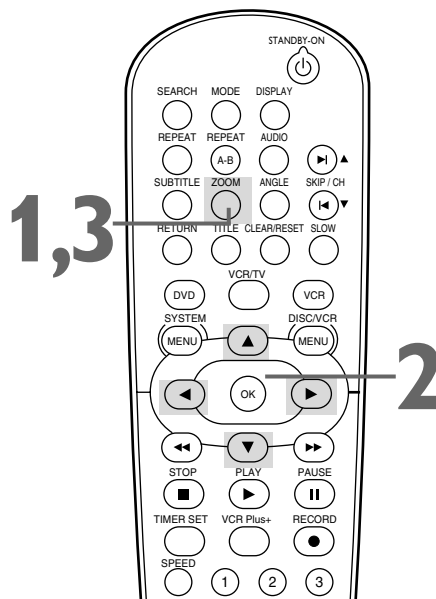

#### Astuces

- L'audio est en sourdine pendant une lecture au ralenti.
- Le bouton **SLOW** de la télécommande n'active pas la fonction de ralenti des DVD.
- La fonction de zoom x4 n'est pas active avec certains disques. Seule la fonction x2 est disponible avec les fichiers JPEG.

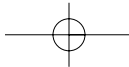

## 64 Lecture programmée

Il est possible de déterminer l'ordre de la lecture des pistes de CD audio. Vous pouvez également programmer des fichiers MP3 ou JPEG pour qu'ils jouent dans un ordre particulier. Pour régler un programme, effectuez la procédure suivante.

- 1 Appuyez sur DVD.**
- 2 Avec la lecture interrompue, appuyez sur MODE.**  
L'écran PROGRAMME est affiché.

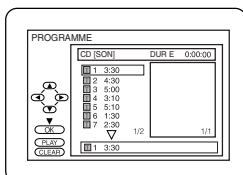

Exemple : CD audio

- 3 Appuyez sur ▲ ou ▼ pour sélectionner une piste que vous voulez faire jouer puis appuyez sur OK.** Appuyez sur CLEAR/RESET pour effacer la dernière piste du programme si vous avez fait une erreur. Effectuez cette procédure jusqu'à ce que vous ayez sélectionné toutes les pistes que vous voulez faire jouer dans le programme.
- 4 Appuyez sur PLAY ►.** La lecture des pistes s'effectue une fois dans l'ordre où vous les avez programmées. L'ouverture du tiroir du disque ou la mise hors tension du lecteur DVD/magnétoscope efface le programme.

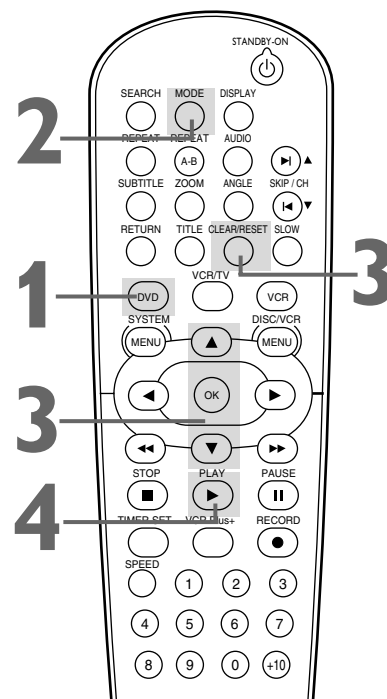

### Astuces

- Vous ne pouvez pas utiliser les touches numérotées ou SEARCH pour sélectionner une autre piste lorsque vous effectuez la lecture d'un programme. Utilisez les boutons SKIP/CH◀ ou SKIP▶/CH▲ pour sélectionner d'autres pistes dans le programme.
- Il est impossible de combiner une lecture aléatoire et une lecture programmée.
- Vous pouvez faire jouer un programme ou une piste à l'intérieur d'un programme à plusieurs reprises. Lors d'une lecture programmée, appuyez sur REPEAT pour afficher ALL (toutes les pistes du programme) ou TRACK (PISTE). La lecture du programme ou de la piste en cours sera effectuée à plusieurs reprises.
- Il est impossible de modifier un programme lors de la lecture.
- Il n'est possible de démarrer la lecture d'un programme qu'à partir de l'écran PROGRAMME.
- Un programme dispose d'un

## Lecture aléatoire 65

Il est possible de faire la lecture des pistes d'un CD audio dans un ordre aléatoire au lieu de l'ordre dans lequel elles ont été enregistrées (1,2,3...). Vous pouvez également utiliser cette fonction pour les fichiers JPEG et MP3.

**1 Appuyez sur DVD pour mettre le lecteur DVD/ magnétoscope en mode DVD.** Le voyant DVD rouge est affiché.

**2 Avec la lecture interrompue, appuyez deux fois sur MODE pour afficher l'écran ALÉATOIRE.**

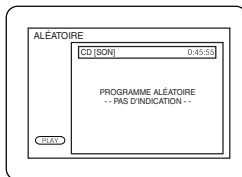

Exemple : CD audio

**3 Avec l'écran ALÉATOIRE affiché, appuyez sur PLAY ►.** La lecture des pistes s'effectue dans l'ordre aléatoire. Lorsque les pistes ont été lues une fois, la lecture s'arrête.

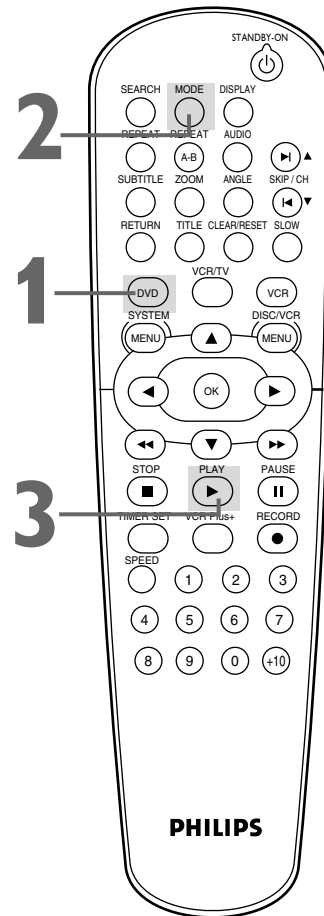

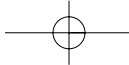

## 66 Lecture de fichiers MP3/JPEG

Le lecteur DVD fait la lecture des fichiers MP3 et JPEG enregistrés et finalisés sur un CD-RW (disque compact réinscriptible) ou CD-R (disque compact inscriptible).

Ces disques peuvent contenir des images dans un format JPEG ou des pistes audio dans un format MP3. Vous pouvez copier ou télécharger des fichiers audio MP3 à partir de certains sites Internet légaux puis copier ces fichiers sur un CD-R ou un CD-RW. Il est impossible de créer ou d'enregistrer ces disques à l'aide d'un lecteur DVD/magnétoscope. Consultez le manuel de votre ordinateur pour de plus amples détails sur l'enregistrement.

Gardez ces caractéristiques à l'esprit lorsque vous créez des disques que vous voulez utiliser sur votre lecteur DVD/magnétoscope.

- Enregistrez des pistes MP3 à une fréquence d'échantillonnage de 44,1 kHz ou 48 kHz. Utilisez un débit binaire entre 112 kbps et 320 kbps.
- Lors de l'enregistrement de fichiers JPEG, la taille de l'image doit se situer entre 32 x 32 et 6300 x 5100 points.

- 1 Appuyez sur DVD** pour mettre le lecteur DVD/magnétoscope en mode DVD.
- Lorsque vous insérez un disque réinscriptible (CD-RW) ou un disque inscriptible (CD-R) avec fichiers MP3 ou JPEG dans le lecteur DVD/magnétoscope, la liste de fichiers est affichée à l'écran du téléviseur. Pour afficher la liste de fichiers durant la lecture, appuyez sur SEARCH. La piste en cours est affichée en surbrillance.  
**Appuyez sur ▲ ou ▼ pour sélectionner un dossier, une piste MP3 ou un fichier JPEG.**

- 3 Si vous choisissez une piste ou un fichier, appuyez sur PLAY ► ou OK.**  
En commençant avec la piste ou le fichier que vous avez sélectionné, la lecture des pistes/fichiers s'effectue dans l'ordre où vous les avez programmés, c'est-à-dire 1, 2, 3,...

**Si vous sélectionnez un dossier et que vous appuyez sur OK, les pistes ou fichiers de ce dossier sont affichés. Appuyez sur ▲ ou ▼ pour sélectionner le fichier ou la piste de votre choix, puis appuyez sur PLAY ► ou OK.**

- Choisissez PREMIER TITRE pour commencer la lecture à partir du premier fichier ou piste individuelle affichée.
- Appuyez sur TITLE pour retourner au premier élément du premier écran MP3 ou JPEG. Vous pouvez également appuyer sur ◀ pour retourner à des écrans précédents.
- Lors de la lecture d'un fichier JPEG, appuyez sur MODE pour choisir un mode de transition. Par exemple, vous pouvez choisir Cut in/Cut off ou Fade in/Fade out. Appuyez sur MODE de nouveau pour supprimer les modes de transition.

- 4 Pour interrompre la lecture, appuyez sur STOP ■.**

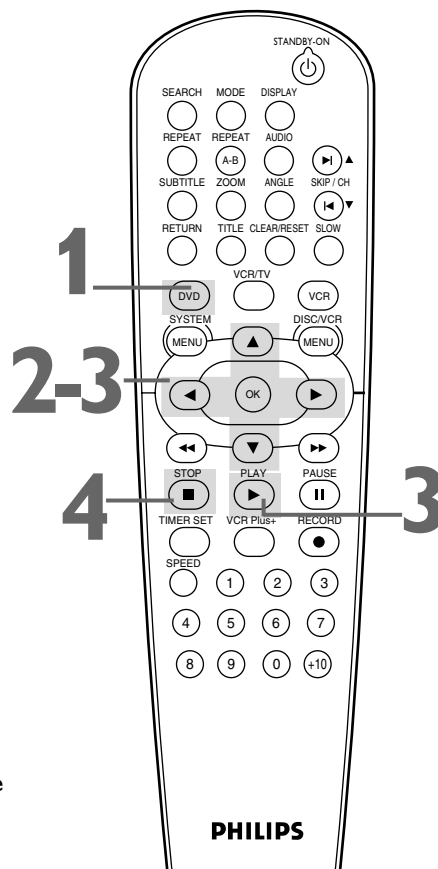

### Astuces

- Les images JPEG et les pistes MP3 sont désignées sous le nom de fichiers. Des groupes de fichiers sont désignés sous le nom de dossiers.
- Les fichiers JPEG sont dotés d'un émoticon 😊.
- Un maximum de 255 dossiers peut être reconnu. Un maximum de 256 fichiers peut être reconnu.
- Les fichiers MP3 sont dotés d'une icône 🎵.
- Lors de la lecture, appuyez sur les touches numérotées pour sélectionner une autre piste. Ou, appuyez sur les boutons SKIP ►/◀/CH▼ ou SKIP ►/CH▲ pour changer les pistes.
- Si une piste n'est pas disponible, un «X» est affiché à l'écran du téléviseur. La lecture peut reprendre sur la mauvaise piste ou continuer sur la piste en cours.
- Une lecture de temps spécifique est impossible avec les fichiers MP3.



## Écrans d'affichage MP3/JPEG 67



Vous pouvez revoir les informations de piste MP3 et JPEG (fichier) pendant la lecture.

- Avant de commencer, placez le lecteur DVD/magnétoscope en mode DVD. Appuyez sur DVD pour allumer le voyant DVD rouge sur le devant du lecteur DVD/magnétoscope.

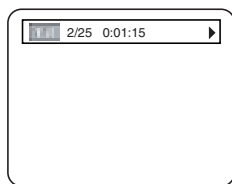
- 1 Appuyez sur DISPLAY lors de la lecture.** Le nom de la piste en cours de lecture est affiché à l'écran du téléviseur.
- 2 Appuyez sur DISPLAY de nouveau.** Le numéro de piste en cours de lecture, le nombre total de piste disponible et le temps de lecture écoulé de la piste en cours sont affichés dans la partie supérieure de l'écran.



Ou, ce qui suit peut être affiché pour indiquer une lecture répétitive.

-  **TRACK (PISTE)** : La lecture de la piste en cours sera effectuée à plusieurs reprises.
-  **GROUP (GROUPE)** : La lecture des pistes du dossier en cours sera effectuée à plusieurs reprises.
-  **ALL (TOUTES)** : La lecture de toutes les pistes sera effectuée à plusieurs reprises.

- 3 Appuyez sur DISPLAY de nouveau pour supprimer l'affichage.**

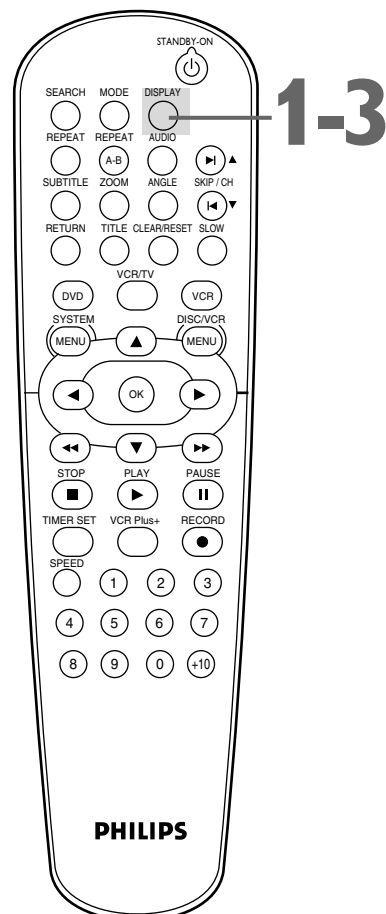

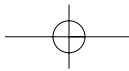

## 68 Affichage

Vous pouvez changer les fonctions d'aspect du téléviseur, d'icône d'angle et d'arrêt automatique du lecteur DVD à partir du menu d'affichage.

- 1 Appuyez sur DVD** pour mettre le lecteur DVD/magnétoscope en mode DVD.
- 2 Lorsque la lecture est interrompue, appuyez sur SYSTEM/MENU.** L'écran de configuration rapide est affiché.

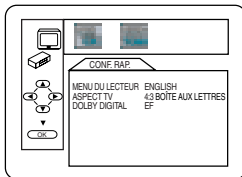

- 3 Appuyez sur ► pour sélectionner CUSTOM dans le haut du menu, puis appuyez sur OK.**

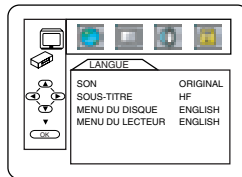

- 4 Appuyez sur ◀ ou ▶ pour sélectionner [ ] (affichage), puis appuyez sur OK.**

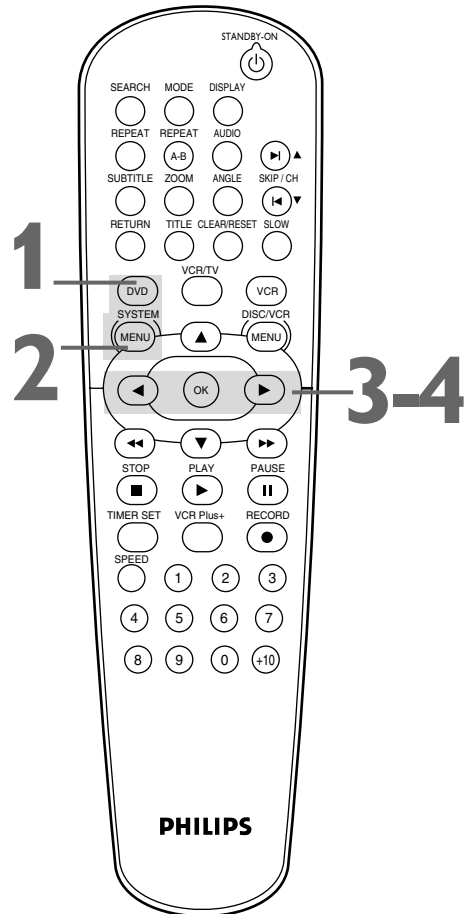
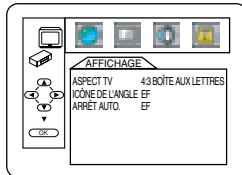

## Affichage (suite) 69

- 5** Appuyez sur ▲ ou ▼ pour sélectionner un élément puis appuyez sur OK.
- Si vous sélectionnez **ASPECT TV**, appuyez sur ▲ ou ▼ pour sélectionner un paramètre puis appuyez sur OK.

Sélectionnez 4:3 LETTER BOX si vous voulez voir l'image agrandie toute entière avec des barres noires dans le haut et le bas de l'écran. Ce format vous permet de voir l'image tout comme l'écran géant au cinéma. Ce paramètre n'est disponible que si le DVD a été enregistré au format letterbox ou format extra large. Sélectionnez 4:3 PANORAMIQUE pour une image pleine hauteur avec les deux côtés coupés. Certaines sociétés parlent de « formatage pour l'ajuster l'image à l'écran du téléviseur » ou de format normal. Choisissez 16:9 LARGE si un téléviseur grand écran est raccordé au lecteur DVD/magnétoscope.

- Si vous sélectionnez **ICÔNE D'ANGLE**, appuyez sur OK à plusieurs reprises pour mettre ICÔNE D'ANGLE EN FONCTION (EF) ou HORS FONCTION (HF). La valeur par défaut est EF. Choisissez EF pour afficher l'icône d'angle lorsque des angles de caméra multiples sont disponibles pendant la lecture du DVD. *Plus de détails en page 59.* Choisissez HF pour désactiver l'icône d'angle.

- Si vous avez sélectionné **ARRÊT AUTO**, appuyez sur OK à plusieurs reprises pour régler ARRÊT AUTO à EF ou HF. La valeur par défaut est EF. Sélectionnez EF si vous voulez que le lecteur DVD/magnétoscope bascule automatiquement au mode VCR après 35 minutes d'inactivité du lecteur DVD.

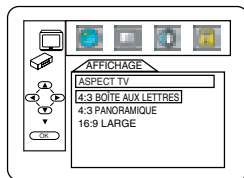

**ASPECT TV**

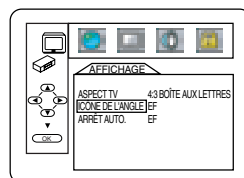

**ICÔNE D'ANGLE**

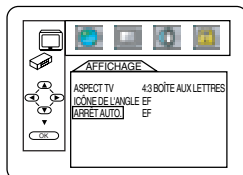

**ARRÊT AUTO**

- 6** Appuyez sur SYSTEM/MENU pour supprimer les menus.

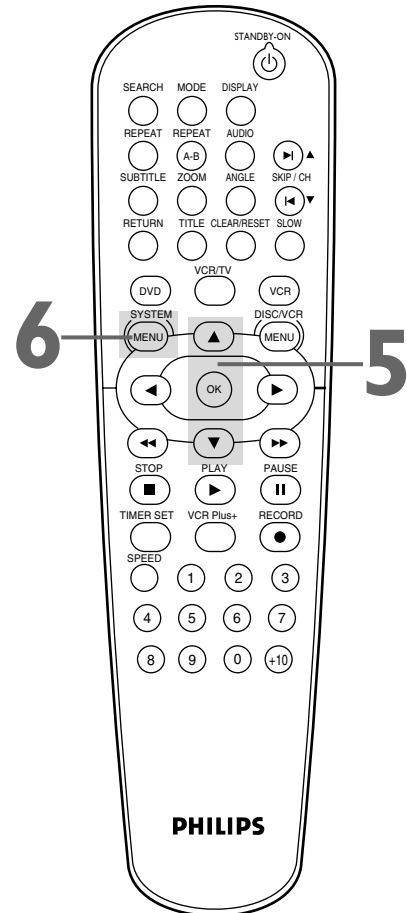

### Astuces

- La sélection d'un paramètre ASPECT TV différent ne fonctionne que si ce paramètre est disponible sur le DVD. Lisez le boîtier ou les menus de votre DVD pour plus de détails.
- Vous pouvez également effectuer le réglage de ASPECT TV sous le menu CONFIGURATION RAPIDE affiché lorsque vous appuyez sur le bouton SYSTEM/MENU. Avec le menu CONF. RAP. sélectionné, appuyez sur OK. Appuyez sur ▼ pour sélectionner ASPECT TV puis appuyez sur OK. Appuyez sur ▲ ou ▼ pour sélectionner un paramètre puis appuyez sur OK. Appuyez sur SYSTEM/MENU pour supprimer le menu.



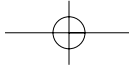

## 70 Langue

Vous pouvez utiliser le menu LANGUE pour sélectionner des langues différentes pour l'audio et les sous-titres des DVD, pour les menus de disque DVD et les menus de configuration du lecteur DVD.

- 1 Appuyez sur **DVD** pour mettre le lecteur DVD/magnétoscope au mode DVD.
- 2 Avec la lecture interrompue, appuyez sur **SYSTEM/MENU**. Le menu CONFIGURATION RAPIDE est affiché.

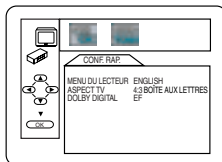

- 3 Appuyez sur **▶** pour sélectionner **CUSTOM** dans le haut du menu puis appuyez sur **OK**.



- 4 Le menu Langue (  ) est sélectionné. Appuyez sur **OK**.



- 5 Appuyez sur **▲** ou **▼** pour sélectionner **SON**, **SOUS-TITRE**, **MENU DU DISQUE** ou **MENU DU LECTEUR**. Appuyez ensuite sur **OK**. Les options de langue de l'élément sélectionné sont affichées à l'écran.



**SON** : L'audio du DVD se fait entendre dans la langue sélectionnée.



**SOUS-TITRE** : Les sous-titres apparaissent dans la langue sélectionnée.



**MENU DU DISQUE** : Un menu de disque DVD est affiché dans la langue sélectionnée.



**MENU DU LECTEUR** : Le menu de configuration du lecteur DVD peut être affiché en anglais, français et espagnol seulement.

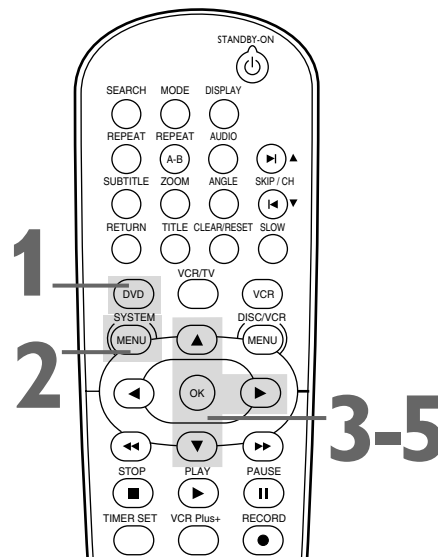

### Astuces

- Si les paramètres par défaut de l'audio et des sous-titres du DVD sont dans la même langue, les sous-titres peuvent ne pas être affichés à moins que vous ne les activiez.
- Utilisez les boutons **AUDIO** et **SUBTITLE** pour sélectionner l'audio et les sous-titres disponibles sur le DVD. Plus de détails aux pages 59 et 62. • Si vous réglez **SON** à **ORIGINAL**, les paramètres audio par défaut du DVD seront utilisés.
- Si vous réglez **MENU DU LECTEUR** à français ou espagnol et que vous voulez passer à l'anglais : Effectuez les étapes 1-3. À l'étape 4, le menu **IDIOMA** ou **LANGUE** est affiché. Appuyez sur **OK**. Appuyez sur **▼** pour sélectionner **MENU DU LECTEUR** ou **MENU REPRODUC.** puis appuyez sur **OK**. Appuyez sur **▲** pour sélectionner **ENGLISH** puis appuyez sur **OK**. Les menus seront affichés en anglais. Appuyez sur **SYSTEM/MENU** pour supprimer les menus.
- Vous pouvez changer la langue du **MENU DU LECTEUR** à partir du menu **CONF. RAP.** qui est affiché lorsque vous appuyez d'abord sur **SYSTEM/MENU**. Avec **CONF. RAP.** sélectionné, appuyez sur **OK**. Le **MENU DU LECTEUR** est sélectionné. Appuyez sur **OK**. Appuyez sur **▲** ou **▼** pour sélectionner une langue puis appuyez sur **OK**. Appuyez sur **SYSTEM/MENU** pour supprimer le menu.

## Langue (suite) 71

**6** Appuyez sur **▲** ou **▼** pour sélectionner une langue puis appuyez sur **OK**. La liste de langue est affichée sur plusieurs écrans. Appuyez sur **▲** ou **▼** pour passer aux autres écrans.

● Si vous sélectionnez **AUTRE** pour **AUDIO**, **SOUS-TITRE** ou **MENU DU DISQUE**, appuyez sur quatre touches numérotées pour entrer le code de langue de votre choix. Utilisez les codes de langue ci-dessous. La langue ou code de langue que vous sélectionnez est affichée sous le menu Langue à côté de **SON**, **SOUS-TITRE** ou **MENU DU DISQUE**.

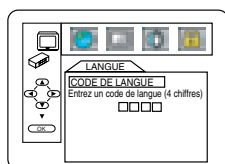

● Vous pouvez sélectionner d'autres langues pour **SON**, **SOUS-TITRE** et **MENU DU DISQUE** seulement si cette langue est offerte sur le disque. Si la langue que vous avez sélectionnée n'est pas enregistrée sur le DVD, la modification de ces paramètres n'aura aucun effet.

**7** Appuyez sur **SYSTEM/MENU** pour supprimer le menu.

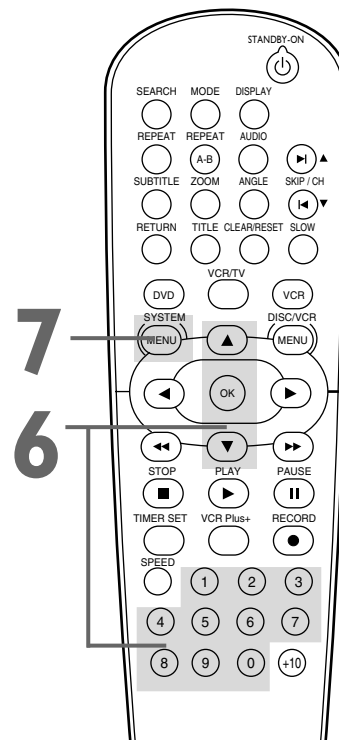

### Codes de langue

<b>A-B</b>	Hollandais	6058	Italien	5566	<b>O-R</b>	Soudanais	6567
Abkhaze	4748	Anglais	5160	Japonais	5647	Occitan	6149
Afar	4747	Espéranto	5161	Javanais	5669	Provençal	6164
Afrikaans	4752	Estonien	5166	Kannara	5760	Oromo (Afan)	6159
Albanais	6563	<b>F-H</b>	Kachméré	5765	Panjabi	6247	<b>T</b>
Amharique	4759	Féringien	5261	Kazakh	5757	Pachto	6265
Arabe	4764	Fidji	5256	Kinyarwanda	6469	Perse	5247
Arménien	5471	Finlandais	5255	Kirghiz	5771	Polonais	6258
Assamais	4765	Français	5264	Kiroundi	6460	Portugais	6266
Aymara	4771	Frison	5271	Coréen	5761	Afghan	6265
Azerbaïdjanais	4772	Gaélique (Écosse)	5350	Kurde	5767	Quechua	6367
Bengali	4860		<b>L-N</b>			Rhêto-Roman	6459
Bachkir	4847	Galicien	5358	Laotien	5861	Roumain	6461
Basque	5167	Géorgien	5747	Latin	5847	Russe	6467
Bengali	4860	Allemand	5051	Lettonien	5868	<b>S</b>	Turc
Bhoutanais	5072	Grec	5158	Lettonien	5868	Samoan	6559
Bihari	4854	Groenlandais	5758	LiNgala	5860	Sangho	6553
Bislama	4855	Guarani	5360	Lituanien	5866	Sanscrit	6547
Breton	4864	Goujrati	5367	Macédonien	5957	Serbe	6564
Bulgare	4853	Haoussa	5447	Malgache	5953	Serbo-Croate	6554
Birman	5971	Hébreu	5569	Malais	5965	Sesotho	6566
Biélorusse	4851	Hindi	5455	Malayalam	5958	Setswana	6660
<b>C-E</b>	Hongrois	5467	Maltais	5966	Shona	6560	<b>U-Z</b>
Cambodgien	5759	<b>I-K</b>	Maori	5955	Sindhi	6550	Ukrainien
Catalan	4947	Islandais	5565	Marathi	5964	Singhalais	6555
Chinois	7254	Indonésien	5560	Moldave	5961	Siswat	6565
Corse	4961	Interlingua	5547	Mongol	5960	Slovaque	6557
Croate	5464	Interlingue	5551	Nauru	6047	Slovène	6558
Tchèque	4965	Inupiak	5557	Népalais	6051	Somalien	6561
Danois	5047	Irlandais	5347	Norvégien	6061	Espagnol	5165
							Swahili
							6569
							Suédois
							6568
							Tagalog
							6653
							Tadjik
							6647
							Tamil
							6666
							Tatar
							6651
							Télougou
							6654
							Thaïlandais
							4861
							Tibétain
							6655
							Tigrigna
							6661
							Tonga
							6665
							Balonga
							6664
							Turc
							6657
							Turcoman
							6669
							Twi
							6757
							Ukrainien
							6764
							Ourdou
							6772
							Ouzbek
							6855
							Vietnamien
							6861
							Volapük
							4971
							Gallois
							6961
							Ouolof
							7054
							Xhosa
							5655
							Yiddish
							7161
							Yoruba
							7267
							Zoulou

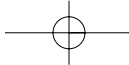

## 72 Audio

Modifiez les paramètres audio selon les autres dispositifs raccordés sur le lecteur DVD/magnétoscope ou selon les fonctionnalités audio du disque. Ces paramètres n'affectent que la lecture du disque audio du lecteur DVD du lecteur DVD/magnétoscope.

- 1 Appuyez sur DVD** pour mettre le lecteur DVD/magnétoscope en mode DVD.
- 2 Avec la lecture interrompue, appuyez sur SYSTEM/MENU.** Le menu CONF. RAP. est affiché.

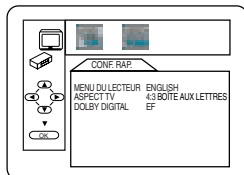

- 3 Appuyez sur ► pour sélectionner CUSTOM dans le haut du menu puis appuyez sur OK.**

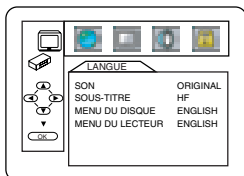

- 4 Appuyez sur ► pour sélectionner SON (  ) puis appuyez sur OK.**

- 5 Appuyez sur ▲ ou ▼ pour sélectionner DRC, DOLBY DIGITAL ou SOUS-ÉCHANTILLON puis effectuez l'étape 6 en conséquence.**

- 6**
  - Si vous sélectionnez DRC, **appuyez sur OK** à plusieurs reprises pour mettre la commande de gamme dynamique (DRC) EN FONCTION ou HORS FONCTION. Cette fonction permet d'égaliser le volume en supprimant les sons trop puissants et en augmentant le volume des sons trop faibles.
  - Si vous sélectionnez DOLBY DIGITAL, **appuyez sur OK** à plusieurs reprises pour sélectionner EN FONCTION ou HORS FONCTION. Sélectionnez EF si vous avez utilisé la prise COAXIAL DIGITAL AUDIO OUT pour raccorder le lecteur DVD/magnétoscope sur une chaîne stéréophonique compatible Dolby Digital. *Plus de détails en page 15.* Dans le cas contraire, sélectionnez HF.
  - Si vous sélectionnez SOUS-ÉCHANTILLON, **appuyez sur OK** à plusieurs reprises pour sélectionner EF ou HF. Sélectionnez EF pour régler le sous-échantillonnage à 48 kHz. Sélectionnez HF pour régler le sous-échantillonnage à 96.

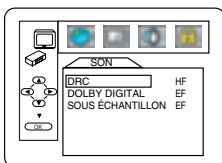

Commande de gamme dynamique (DRC)

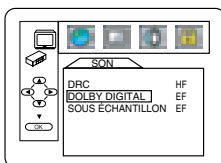

Dolby Digital

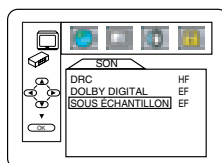

Sous échantillonnage

- 5 Appuyez sur SYSTEM/MENU pour supprimer le menu.**

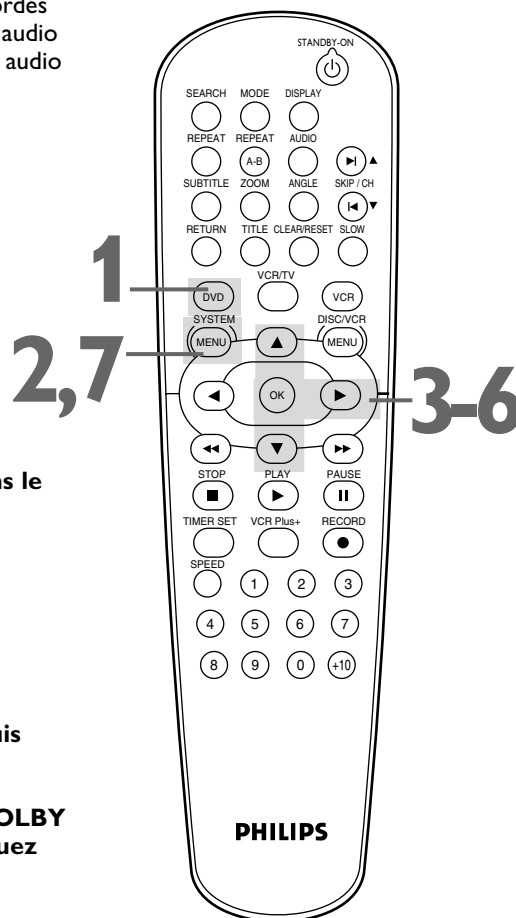

### Astuces

- La fonctionnalité audio Dolby Digital doit être disponible sur votre DVD.
- Vous pouvez effectuer le réglage de DOLBY DIGITAL à partir du menu CONF. RAP. qui est affiché lorsque vous appuyez sur SYSTEM/MENU la première fois. Avec CONF. RAP. sélectionné, appuyez sur OK. Appuyez sur ▼ pour sélectionner DOLBY DIGITAL. Appuyez sur OK pour sélectionner EF ou HF. Appuyez sur SYSTEM/MENU pour supprimer le menu.
- Lorsque vous faites jouer un disque protégé par droit d'auteur, le sous-échantillonnage s'effectue à 48 kHz même si SOUS ÉCHANTILLON est réglé à HF.

## Écrans d'affichage 73

### Écrans d'affichage DVD

- 1 Appuyez sur **DVD** pour mettre le lecteur DVD/ magnéscope en mode DVD.
- 2 Appuyez sur **DISPLAY** à plusieurs reprises pour afficher les écrans suivants lors de la lecture d'un DVD.

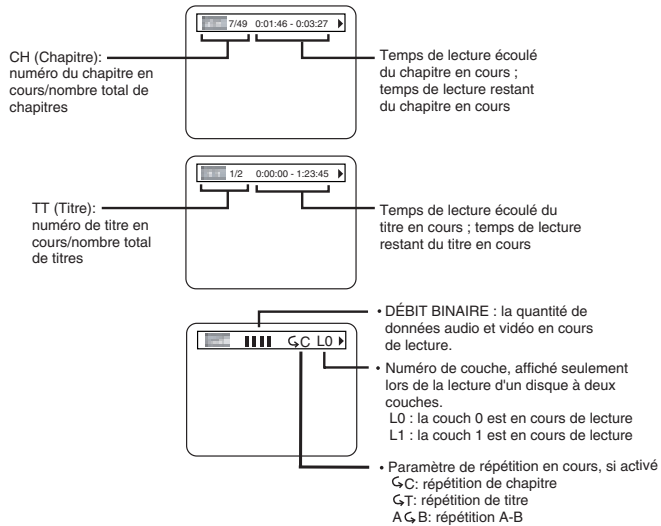

- 3 Appuyez sur **DISPLAY** à plusieurs reprises ou appuyez sur **RETURN** to pour supprimer l'affichage.

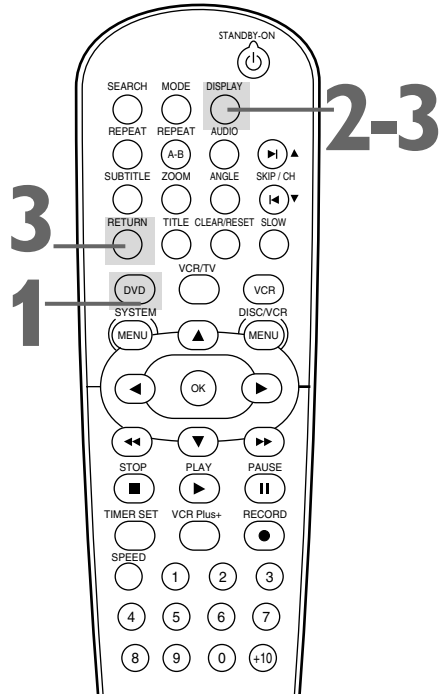

### Écrans d'affichage de CD audio

- 1 Appuyez sur **DVD** pour mettre le lecteur DVD/ magnéscope en mode DVD.
- 2 Appuyez sur **DISPLAY** à plusieurs reprises pour afficher les écrans suivants lors de la lecture d'un CD audio.

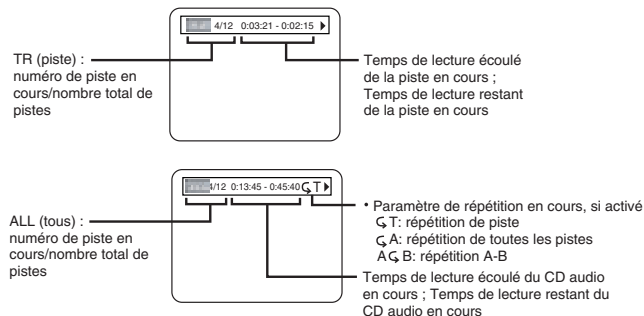

- 3 Appuyez sur **DISPLAY** à plusieurs reprises ou appuyez sur **RETURN** pour supprimer l'affichage.

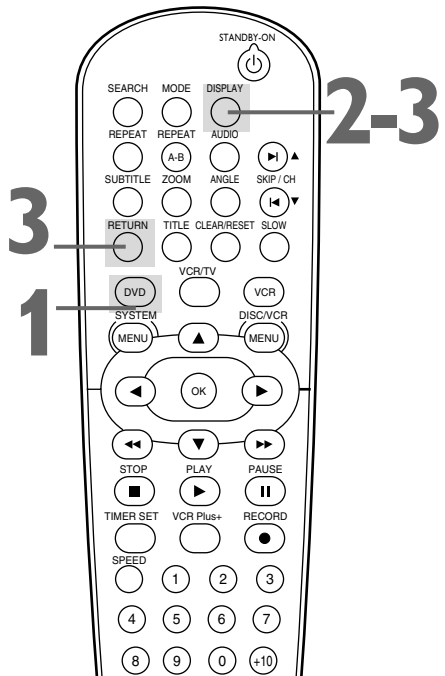

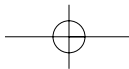

## 74 Niveau des noirs, Virtual Surround

### Niveau des noirs

Effectuez le réglage du niveau des noirs pour éclaircir l'image DVD lors de la lecture.

- 1** Appuyez sur **DVD** pour mettre le lecteur DVD/magnétoscope en mode DVD.
- 2** Lors de la lecture du DVD, appuyez sur **MODE** pour afficher l'icône du niveau des noirs dans le coin supérieur gauche de l'écran.



**ON (EF)**

- 3** Dans les 10 secondes, appuyez sur **OK** à plusieurs reprises pour sélectionner **ON** ou **OFF**. **ON** permet d'éclaircir les parties sombres de l'image. **OFF** affiche l'image originale telle qu'elle a été enregistrée.

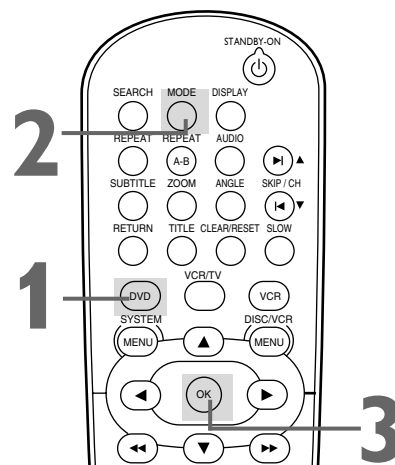

### Virtual Surround

Vous bénéficiez d'un son stéréo amélioré lorsque vous faites la lecture de DVD, de CD audio ou de fichiers MP3 enregistrés en Dolby Digital ou en PCM (Pulse Code Modulation). Regardez sur le coffret du disque pour plus de détails sur la disponibilité de ces fonctions.

- 1** Appuyez sur **DVD**.
- 2** Lors de la lecture du disque, appuyez sur **MODE** pour afficher l'icône Virtual Surround dans le coin supérieur gauche de l'écran du téléviseur.
- 3** Lorsque l'icône **Virtual Surround** est affichée à l'écran, appuyez sur **OK** pour sélectionner **1**, **2**, ou **OFF**. La valeur par défaut est **OFF**. L'icône disparaîtra dans environ 10 secondes.



**OFF (HF)**

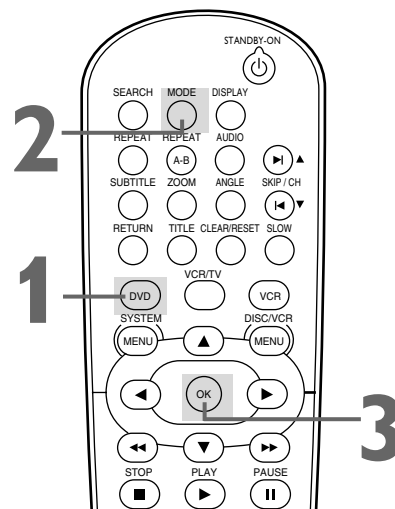

#### Astuces

- *Virtual Surround n'est disponible que lorsque le lecteur DVD/magnétoscope est raccordé à une chaîne stéréophonique à l'aide des prises AUDIO OUT rouge et blanche du lecteur DVD/magnétoscope.*
- *Virtual Surround n'est actif que si vous réglez le mode de son audio à STEREO. Plus de détails en page 62.*

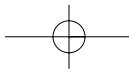

## Soins et entretien 75

---

### Nettoyage du lecteur DVD/magnétoscope

- Essuyez le panneau avant et autres surfaces extérieures à l'aide d'un linge doux légèrement mouillé.
- Ne jamais utiliser de solvant, de diluant, de benzène ou d'alcool pour nettoyer le lecteur DVD/magnétoscope. Ne pas vaporiser de liquide insecticide près du lecteur DVD/magnétoscope. Ces produits chimiques peuvent décolorer la surface du lecteur DVD/magnétoscope ou l'endommager.

### Nettoyage d'un disque

- Utilisez un linge doux et sec pour essuyer un disque.
- Essuyez le disque en ligne droite à partir du centre vers les rebords. Ne jamais essuyer le disque d'un mouvement circulaire.
- Ne pas utiliser de détergent ou d'agent de nettoyage abrasif.
- Manipulez le disque de façon à ne pas laisser d'empreintes ou de poussières sur les disques.
- Toujours ranger le disque dans son coffret de protection lorsqu'il n'est pas utilisé.

### Vérification du laser

- Si le lecteur DVD/magnétoscope ne fonctionne pas comme il est décrit dans ce guide, il est possible que le laser du lecteur DVD soit sale. Communiquez avec un centre de service autorisé pour une inspection et un nettoyage du laser.

### Soins des cassettes vidéo

- N'utilisez que des cassettes portant la marque **VHS**.
- Enlevez toute étiquette légèrement auto-collante de la cassette vidéo avant d'insérer la cassette dans le magnétoscope. En effet, ces étiquettes décollables peuvent se coincer dans le magnétoscope.

### Soins des têtes vidéo du magnétoscope

- L'entretien périodique de votre lecteur DVD/magnétoscope est essentielle à son bon fonctionnement. Le magnétoscope est doté d'un nettoyeur de tête automatique. En revanche, les têtes vidéo devront tôt ou tard être remplacées. Seul un centre de service autorisé peut effectuer cette procédure.

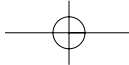

## 76 Glossaire

**Prises AUDIO IN/OUT:** prises à l'arrière et à l'avant du lecteur DVD/magnétoscope servant à recevoir l'audio d'une autre source (IN) ou à envoyer l'audio vers un autre système (OUT). Ces prises sont rouge (droite) et blanche (gauche).

**Programmation automatique des canaux:** procédure par laquelle le magnétoscope mémorise tous les canaux de télévision disponibles. Ensuite, lorsque vous appuyez sur SKIP▶|◀/CH▼ ou SKIP▶|/CH▲ en mode VCR, vous n'affichez que les canaux que vous recevez.

**Bandes:** paramètres permettant de syntoniser des canaux.

- **Antenne** – VHF (très haute fréquence ; canaux 2-13) et UHF (ultra haute fréquence ; canaux 14-69).
- **Canaux du service du câble** – Les canaux 1-125 peuvent être reçus sans un boîtier du service du câble.

**canal de sortie du boîtier Du service du câble/système RDS:** 03 ou 04.

**PRISE COAXIALE DIGITAL AUDIO OUT:** permet d'envoyer l'audio numérique vers un récepteur stéréophonique et de régler le volume à partir du récepteur stéréophonique. Cette connexion offre une ambiophonie 5.1 où l'illusion du cinéma est totale. Cette prise est noire.

**Prises COMPONENT VIDEO OUT (Y, Pb/Cb, Pr/Cr):** prises de sortie vidéo composant à l'arrière du lecteur DVD/magnétoscope qui envoient la vidéo haute qualité vers un téléviseur doté de prises Component Video In. Ce type de connexion fournit la meilleure qualité d'image pour le lecteur DVD du lecteur DVD/magnétoscope.

**Dolby Digital:** système de pseudo quadraphonie proposant un son 5.1 surround où l'illusion du cinéma est totale.

**Doublage:** copie d'une cassette vidéo à l'aide d'un second magnétoscope.

**HQ:** haute qualité ; une caractéristique de la circuiterie du magnétoscope fournissant une netteté de l'image améliorée.

**Entrée de ligne:** le canal auquel vous syntonisez votre lecteur DVD/magnétoscope durant la copie de la cassette vidéo. Si vous avez raccordé l'autre dispositif vidéo aux prises AUDIO et VIDEO In sur le devant du lecteur DVD/magnétoscope, sélectionnez L2. Si vous utilisez les prises AUDIO et VIDEO IN à l'arrière du lecteur DVD/magnétoscope, sélectionnez L1. Si vous passez au mode Entrée de ligne par erreur, appuyez sur SKIP▶|◀/CH▼ ou SKIP▶|/CH▲ ou sur les touches numérotées pour sélectionner un autre canal.

**OTR ou Enregistrement immédiat:** de l'anglais One touch recording, un enregistrement programmé sur magnétoscope qui commence immédiatement et enregistre pour une période entre 30 minutes et huit heures.

**Câble coaxial RF:** câble noir fourni avec votre lecteur DVD/magnétoscope. Utilisez ce câble pour raccorder votre lecteur DVD/magnétoscope sur votre téléviseur, boîtier du service du câble ou système DBS.

**S-Vidéo:** produit une image plus nette en envoyant des signaux séparés pour la luminance et la couleur. S-Vidéo fournit l'image seulement pour le lecteur DVD du lecteur DVD/magnétoscope.

**Vitesses de cassette:** vitesse de défilement de la cassette vidéo lors de l'enregistrement ou de la lecture. Plus la vitesse de la cassette est rapide, meilleure est la qualité de l'image. Une vitesse d'enregistrement de cassette moins élevée affecte la qualité de l'image mais vous pouvez enregistrer plus de données sur la cassette.

- **SP** (standard play) vitesse standard – vitesse la plus élevée (la durée d'enregistrement d'une cassette T120 est d'environ deux heures) ; meilleure qualité d'image.
- **LP** (long play) – vitesse intermédiaire. Il n'est pas possible d'enregistrer en LP avec ce magnétoscope. Si les cassettes ont été enregistrées sur un autre magnétoscope à la vitesse LP, la cassette sera jouée sous ce format sur le lecteur DVD/magnétoscope.
- **SLP** (super long play) vitesse lente – vitesse d'enregistrement la moins élevée (la durée d'enregistrement d'une cassette T120 est d'environ six heures). Cette vitesse permet un enregistrement maximum sur une seule vidéocassette.

**Prises VIDEO IN/OUT:** prises sur le devant et l'arrière du lecteur DVD/VCR recevant la vidéo d'une autre source (IN) ou envoyant la vidéo vers un autre système ou téléviseur (OUT). Ces prises sont jaunes.

## Spécifications 77

---

### Têtes vidéo du magnétoscope

Quatre têtes — Haute fidélité

### Antenne

VHF/UHF – 75 ohms borne d'antenne externe

### Signal de sortie VHF

Canal 03 ou 04

75 ohms dissymétrique

### Système de couleur du DVD

NTSC

### Réponse en fréquence

DVD (son linéaire) :

20 Hz à 22 kHz (taux d'échantillon : 48 kHz)

20 Hz à 44 kHz (taux d'échantillon : 96 kHz)

CD audio : 20 Hz à 20 kHz

### Rapport signal-bruit

CD audio: 120 dB JEITIA

(Japan Electronics and Information Technology Industries Association)

### Gamme dynamique

DVD (son linéaire) : 102 dB

CD audio: 99 dB (JEITIA)

### Facteur de distorsion total

CD audio : 0,003% (JEITIA)

DVD: 0,0025%

### Pleurage et scintillement

Inférieurs aux limites de mesure

( $\pm 0.001\%$  W CRÊTE) (JEITIA)

### Puissance nécessaire

120V CA +/- 10%, 60 Hz +/- 0,5%

### Consommation de puissance

Sous tension : 24 W

Hors tension : 7,0 W

### Température d'exploitation

41°F (5°C) à 104°F (40°C)

### Humidité relative

30% à 80%

### Dimensions

17-1/8po (L) x 3-7/8po (H) x 8-5/8po (P)

(435mm x 99mm x 218mm)

### Poids

8,1 lb (3,7 kg)

*REMARQUE : Les modèles et les spécifications sont sujets à des modifications sans préavis.*



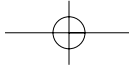

## 78 Astuces

Si vous avez des difficultés avec votre produit, consultez cette liste de problèmes et solutions possibles avant de demander de l'aide. Vous pouvez peut-être résoudre le problème vous-même.

Si vous devez tout de même appeler le service à la clientèle, veuillez avoir sous la main le numéro de modèle et de série de votre produit, avant de téléphoner. Ces informations sont affichées à l'arrière du produit. En outre, prenez le temps d'identifier le problème et soyez prêt à l'expliquer clairement. Si vous pensez que le représentant du service à la clientèle devra vous aider avec le fonctionnement, veuillez demeurer à proximité de l'appareil.

Les représentants du service à la clientèle se feront un plaisir de vous aider.

### Le lecteur DVD/magnétoscope n'est pas alimenté.

- S'assurer que le cordon d'alimentation est connecté à une prise murale (courant alternatif).
- Appuyez sur le bouton POWER  pour mettre le lecteur DVD/magnétoscope sous tension. Le lecteur DVD/magnétoscope s'allume sous le mode qui était sélectionné lorsqu'il a été éteint. En cas de panne de courant, il s'allume en mode VCR. Appuyez sur DVD pour mettre le dispositif en mode DVD. Appuyez sur VCR pour mettre le dispositif en mode magnétoscope. Ou, appuyez sur OUTPUT sur le devant du lecteur DVD/magnétoscope pour faire basculer entre les deux modes.

### La télécommande ne fait pas fonctionner le lecteur DVD/magnétoscope.

- Dirigez la télécommande directement vers le télécapteur du lecteur DVD/magnétoscope et non vers le téléviseur. *Plus de détails en page 22.*
- Enlevez tous les obstacles entre la télécommande et le lecteur DVD/magnétoscope.
- Inspectez et/ou remplacez les piles de la télécommande. *Plus de détails en page 16.*
- Utilisez la télécommande à une distance maximale de 23 pieds du lecteur DVD/magnétoscope.
- Lorsque vous utilisez le lecteur DVD, appuyez sur le bouton DVD puis essayez les autres boutons de fonction DVD. Appuyez sur DVD pour allumer le voyant DVD rouge sur le devant du lecteur DVD/magnétoscope. Ceci indique que le lecteur DVD/magnétoscope est en mode DVD.
- Pour utiliser les fonctions de magnétoscope, appuyez sur VCR puis essayez les autres boutons de fonction de magnétoscope. Appuyez sur VCR pour allumer le voyant VCR vert sur le devant du lecteur DVD/magnétoscope. Ceci indique que le lecteur DVD/magnétoscope est en mode VCR.

### Il n'y a pas d'image en mode DVD.

- Assurez-vous que le câble vidéo est connecté de la façon appropriée. Vous pouvez connecter le câble vidéo jaune (fourni), un câble S-Vidéo en option ou des câbles vidéo composant en option. Assurez-vous que le téléviseur est réglé au canal Video In approprié (d'habitude le canal AUX IN, A/V IN, Auxiliary In, EXT ou External In, Component Video In ou S-Video In). Consultez le guide de votre téléviseur pour plus de détails. *Plus de détails aux pages 11-15.*
- Si vous n'utilisez que le câble coaxial RF noir fourni, *passer aux 8-10 pour plus de détails.* Assurez-vous que le téléviseur est syntonisé au canal 3 ou 4 (le canal de sortie du lecteur DVD/magnétoscope). Ou si vous disposez d'un boîtier de service de câble/système RDS, assurez-vous que le téléviseur est réglé au canal de sortie du boîtier de service de câble/système RDS (d'habitude 03 ou 04).
- Insérez un DVD pouvant être lu par ce lecteur DVD/magnétoscope. *Plus de détails en page six.*
- Assurez-vous que le lecteur DVD/magnétoscope est en mode DVD. Appuyez sur DVD ou OUTPUT pour allumer le voyant DVD rouge sur le devant du lecteur DVD/magnétoscope.
- Assurez-vous que le bouton de lecture INTERLACE/PROGRESSIVE est réglé correctement sur votre téléviseur.

### Impossible de lire le disque.

- Insérez un disque pouvant être lu. *Plus de détails en page six.*
- Placez le disque correctement dans le tiroir du disque. Si le disque est à simple face, placez le disque dans le tiroir avec l'étiquette orientée vers le haut. Si le disque est à double face, assurez-vous que le côté que vous voulez faire jouer est orienté vers le haut.
- Nettoyez le disque. Assurez-vous que le disque n'est pas égratigné ou déformé.
- Annulez le contrôle parental, entrez le mot de passe ou changez le niveau de contrôle. *Plus de détails en pages 60-61.*
- Assurez-vous que le disque est étiqueté pour utilisation dans la Région 1 ou TOUTES les régions et qu'il est compatible NTSC. *Plus de détails en page six.*

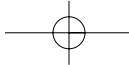

## Astuces (suite) 79

### Il n'y a pas de son.

- Connectez solidement les câbles audio. Assurez-vous que les câbles sont connectés aux prises AUDIO IN du téléviseur ou du récepteur stéréophonique. *Plus de détails aux pages 11-14.*
- Vérifiez les paramètres audio du lecteur DVD. *Plus de détails en page 72.*
- Vérifiez les paramètres audio du DVD. Par exemple, vous avez peut-être sélectionné une lecture "soundtrack" (bande sonore) ou un paramètre audio non disponible (comme Dolby Digital). *Plus de détails aux pages 62 et 72.* Essayez les autres options audio accessibles à partir du menu de disque DVD.
- Si vous utilisez des câbles audio (au lieu d'utiliser seulement le câble coaxial RF noir fourni), assurez-vous que le téléviseur ou le récepteur stéréophonique est réglé au canal Audio In approprié (d'habitude le canal AUX IN, Auxiliary In, A/V IN, Audio In ou External In). Consultez le guide d'utilisation de votre téléviseur ou récepteur stéréophonique pour de plus amples détails.

### L'image est déformée.

- Raccordez le lecteur DVD/magnétoscope directement sur le téléviseur. *Plus de détails aux pages 8-15.* Il ne faut pas raccorder le lecteur DVD/magnétoscope sur un magnétoscope puis raccorder le magnétoscope sur le téléviseur. Un système de protection de droit d'auteur intégré au magnétoscope pourrait distordre l'image en cours de lecture sur le lecteur DVD/magnétoscope.
- Il arrive quelquefois que l'image d'un disque ou d'une vidéocassette soit légèrement déformée à cause du niveau de qualité dans lequel il a été enregistré. Il ne s'agit pas d'une défaillance du lecteur DVD/magnétoscope.
- Assurez-vous que le disque est compatible avec le lecteur DVD du lecteur DVD/magnétoscope. *Plus de détails en page six.*

### Vous ne pouvez pas changer l'angle de caméra d'un DVD.

- Il est possible que le DVD ne contienne aucun segment enregistré avec des angles de caméra différents. Se référer au coffret du disque ou au menu de disque DVD pour vérifier si ces angles multiples sont disponibles. *Plus de détails en page 59.*

### Vous ne pouvez pas modifier la langue de l'audio ou des sous-titres d'un DVD.

- Le DVD ne contient pas d'audio ou de sous-titres dans la langue désirée. Certains DVD seulement contiennent l'audio ou les sous-titres en langues multiples. Se référer au coffret du disque ou au menu de disque DVD pour vérifier si d'autres langues sont disponibles. *Plus de détails en pages 59 et 62.*

### Un "X" est affiché dans le coin supérieur droit de l'écran de télévision lorsque vous avez essayé une fonction de DVD.

- Le lecteur DVD/magnétoscope interdit l'opération en cours à l'instant présent ou la fonction n'est pas disponible sur le disque. Certaines fonctions ne sont disponibles que lors de la lecture. D'autres ne sont disponibles que lorsque la lecture est interrompue. Essayez d'arrêter ou de faire jouer le disque puis essayez la fonction de nouveau.

### Le lecteur DVD/magnétoscope bascule automatiquement du mode DVD vers le mode VCR après 35 minutes d'inactivité.

- Lorsque ARRÊT AUTO est réglé à EF, le lecteur DVD/magnétoscope bascule automatiquement du mode DVD au mode VCR si la lecture du disque est interrompue pendant plus de 35 minutes et que vous n'appuyez sur aucun bouton de la télécommande ou du lecteur DVD/magnétoscope. *Plus de détails en pages 68-69.*

### Un économiseur d'écran est affiché à l'écran du téléviseur en mode DVD.

- Le logo DVD est affiché à l'écran de télévision si vous interrompez la lecture du disque. Il n'est pas possible de le supprimer.

### Vous voulez utiliser le lecteur DVD lors d'un enregistrement programmé de magnétoscope ou lorsque le voyant TIMER REC est allumé.

- Appuyez sur POWER  pour mettre le lecteur DVD/magnétoscope sous tension. Appuyez sur DVD pour sélectionner le mode DVD puis continuez avec les autres fonctions DVD tel que décrit dans le présent guide.

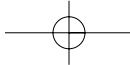

## 80 Astuces (suite)

### Panne de courant

- Le réglage de l'horloge, la sélection de langue et la configuration des canaux pourront être perdus lors d'une panne de courant. Se référer aux pages 26-30 pour configurer de nouveau les canaux, l'horloge et la langue.

### Impossible d'enregistrer une émission de télévision à partir du magnétoscope.

- Placez le lecteur DVD/magnétoscope en mode VCR. Appuyez sur VCR ou OUTPUT pour allumer le voyant VCR vert sur le devant du lecteur DVD/magnétoscope.
- Vérifiez les connexions entre le lecteur DVD/magnétoscope, le téléviseur, le signal d'antenne/du service du câble et le boîtier du service de câble/système RDS (s'il y a lieu). *Plus de détails aux pages 8-15.* Pour les fonctions du magnétoscope, vous devez raccorder le lecteur DVD/magnétoscope à un téléviseur avec le câble coaxial RF ou le câble vidéo jaune tel que décrit aux pages 8-11.
- Assurez-vous que la cassette vidéo dispose d'une languette de protection. *Plus de détails en page 32.*

### Impossible d'effectuer un enregistrement programmé à partir du magnétoscope.

- Assurez-vous que les heures de début et de fin de l'enregistrement sont réglées correctement. *Plus de détails en pages 36-38.*
- Assurez-vous qu'une cassette est insérée dans le magnétoscope et que la cassette dispose d'une languette de protection. *Plus de détails en page 32.* Si, après avoir effectué un enregistrement programmé, vous appuyez sur TIMER SET sans insérer une cassette dans le lecteur DVD/magnétoscope, le voyant TIMER REC se met à clignoter.
- Si la languette de protection de la cassette est absente, le lecteur DVD/magnétoscope éjecte la cassette. Le voyant TIMER REC se met à clignoter.
- Appuyez sur TIMER SET pour mettre le lecteur DVD/magnétoscope en attente pour l'enregistrement programmé. Le voyant TIMER REC devrait s'allumer sur le devant du lecteur DVD/magnétoscope.
- Assurez-vous que l'horloge du magnétoscope est réglée. *Plus de détails en pages 28-29.*
- Il arrive qu'un magnétoscope soit dans l'impossibilité d'effectuer ou de continuer un enregistrement programmé en cas de panne de courant.
- Si vous disposez d'un boîtier du service de câble/système RDS, réglez vos enregistrements programmés d'une autre façon. *Plus de détails en page 9.*
- Terminez l'enregistrement programmé au moins cinq minutes avant qu'il ne commence.
- 12 p.m. désigne midi ; 12 a.m. désigne minuit.

### Il n'y a pas d'image ou il y a du bruit ou des lignes dans l'image lors de la lecture de la cassette vidéo.

- Placez le lecteur DVD/magnétoscope en mode VCR. Appuyez sur VCR ou OUTPUT pour allumer le voyant VCR vert sur le devant du lecteur DVD/magnétoscope.
- Si vous avez utilisé le câble coaxial RF fourni pour raccorder votre lecteur DVD/magnétoscope au téléviseur, assurez-vous que le téléviseur est sur le même canal que le canal de sortie du lecteur DVD/magnétoscope (03 ou 04). Le canal de sortie du lecteur DVD/magnétoscope est le canal 3 lors de sa réception. Pour le changer au canal 4, consultez la page huit. Assurez-vous que le canal 03 ou 04 est réglé correctement à partir du téléviseur. Ou, si vous avez raccordé le lecteur DVD/magnétoscope au téléviseur à l'aide des câbles audio et vidéo, sélectionnez le canal d'entrée vidéo approprié à partir du téléviseur. *Plus de détails aux pages 8-13.*
- Effectuez un réglage de l'alignement. *Plus de détails en page 48.*
- Si le téléviseur est trop près du lecteur DVD/magnétoscope, il arrive que des problèmes d'interférence se produisent durant la lecture de la bande. Distancez le lecteur DVD/magnétoscope et le téléviseur l'un de l'autre.

### Les touches numérotées ne fonctionnent pas avec les canaux de télévision 69 et plus.

- Entrez deux chiffres pour les numéros de canal. Si vous voulez sélectionner les canaux 100 et plus, utilisez trois chiffres pour les numéros de canal. Si vous n'avez pas le service du câble, seuls les canaux 2-69 sont disponibles.

### Impossible de regarder des émissions de télévision normalement.

- Vérifiez les connexions entre le lecteur DVD/magnétoscope, le téléviseur, le signal d'antenne/du service du câble et le boîtier du service du câble/système RDS (s'il y a lieu). *Plus de détails aux pages 8-15.*

### Mauvaise réception

- Essayez de syntoniser votre téléviseur de nouveau. Ou, réinitialisez les canaux à partir du magnétoscope à l'aide de RÉGLAGE DES CHAÎNES. *Plus de détails en pages 26-27.*

### Nettoyage des têtes vidéo

- Votre lecteur DVD/magnétoscope effectue automatiquement le nettoyage des têtes vidéo du magnétoscope chaque fois que vous insérez une cassette. En revanche, il arrive que les têtes deviennent sales. Si c'est le cas, faites-les nettoyer par un technicien de service agréé. Il arrive également que les têtes aient besoin d'être remplacées.

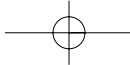

## Astuces (suite) 81

### Impossible d'insérer une vidéocassette.

- Insérez la cassette, fenêtre vers le haut, avec la languette de protection dirigée vers vous.
- Assurez-vous qu'une cassette n'est pas déjà insérée dans le magnétoscope en appuyant sur STOP/EJECT ▲ sur le devant du lecteur DVD/magnétoscope.
- Poussez délicatement sur le centre de la cassette pour l'insérer dans le magnétoscope. Il ne faut jamais forcer la cassette dans le magnétoscope.
- Si un enregistrement programmé a été réglé, il est impossible d'insérer une cassette dépourvue de sa languette de protection.

### Vous ne pouvez pas retirer la cassette.

- Assurez-vous que la prise d'alimentation est bien branchée à une prise de courant.
- Si vous avez réglé un enregistrement programmé, appuyez sur TIMER SET pour retarder l'enregistrement. Le voyant TIMER REC s'éteint. Appuyez ensuite sur STOP/EJECT ▲ sur le devant du lecteur DVD/magnétoscope pour faire éjecter la cassette. Insérez une autre cassette puis appuyez sur TIMER SET pour réinitialiser l'enregistrement programmé.
- Débranchez le cordon d'alimentation du lecteur DVD/magnétoscope pendant cinq minutes. Rebranchez le cordon d'alimentation puis appuyez sur POWER ○ sur le lecteur DVD/magnétoscope. Appuyez sur STOP/EJECT ▲ sur le lecteur DVD/magnétoscope de trois à cinq fois. Si la cassette n'est toujours pas éjectée, vous devrez probablement consulter un technicien de service autorisé pour retirer la cassette.

### Le lecteur DVD/magnétoscope éjecte la cassette lorsque vous appuyez sur RECORD ou TIMER SET.

- Assurez-vous que la cassette dispose d'une languette de protection. *Plus de détails en page 32.*

### Connexions à un système de radiodiffusion directe par satellite (RDS)

- Si vous disposez d'une connexion RDS, il n'est peut-être pas possible d'écouter une émission de télé tout en enregistrant une autre. Vous devrez régler votre téléviseur au canal 03 ou 04 puis faire les sélections de canal à partir du système RDS.
- Avec un grand nombre de connexions RDS, si vous utilisez des câbles audio et vidéo pour raccorder votre lecteur DVD/magnétoscope sur votre téléviseur, vous devrez mettre votre lecteur DVD/magnétoscope en mode d'entrée de ligne (L1 ou L2).

### Mode d'entrée de ligne

- Si vous passez au mode d'entrée de ligne par erreur (L1 ou L2 est affiché brièvement à l'écran du téléviseur), appuyez sur SKIP▶|◀/CH▼ ou SKIP▶|/CH▲ ou sur les touches numérotées pour sélectionner un autre canal.

### Son stéréophonique haute fidélité

- Lors de la lecture, l'audio haute fidélité peut basculer vers l'audio normal lors du réglage de l'alignement.
- Lorsque vous raccordez le lecteur DVD/magnétoscope à un téléviseur avec les câbles audio rouge et blanc, vous n'obtiendrez de la stéréophonie que si vous raccordez les prises AUDIO OUT du lecteur DVD/magnétoscope aux prises AUDIO IN de votre téléviseur et si le téléviseur est réglé sur son canal d'entrée audio/vidéo. Se référer au guide d'utilisation de votre téléviseur pour plus de détails.
- Lorsque vous connectez les prises du lecteur DVD/magnétoscope AUDIO OUT du lecteur DVD/magnétoscope aux prises AUDIO IN du téléviseur, le voyant stéréo du téléviseur peut ne pas s'allumer. Si l'afficheur d'état indique que vous recevez la stéréophonie, vous la recevez. *Plus de détails en page 49.*
- Seules les cassettes enregistrées en audio haute fidélité peuvent être jouées en haute fidélité. Toute cassette enregistrée en audio normale sera jouée en monophonie (canal unique).

### L'image de lecture est trop faible, trop vive ou affiche des fluctuations dans la luminosité.

- Certains programmes peuvent être diffusés avec une technologie de protection des droits d'auteur afin de protéger les droits des détenteurs de copyright. Cette technologie est utilisée pour des programmes enregistrés sur cassette vidéo ou sur DVD ainsi que pour certains programmes diffusés via une antenne/câble/télévision par satellite. Les programmes diffusés avec une protection du droit d'auteur peuvent ne pas enregistrer clairement. Même chose pour une cassette enregistrée à partir d'un programme de protection de droit d'auteur, l'image peut ne pas être nette. Les cassettes contenant des programmes protégés par droit d'auteur peuvent avoir une image trop foncée ou trop pâle ou la luminosité de l'image peut fluctuer. Il est donc recommandé de ne pas enregistrer ou faire la lecture de programmes protégés par droit d'auteur.
- Ce lecteur DVD/magnétoscope incorpore une technologie de protection de droit d'auteur protégée par des demandes de méthode de certains brevets d'invention américains et autres droits patrimoniaux intellectuels détenus par Macrovision Corporation et autres titulaires de droits. L'utilisation de cette technologie de protection du droit d'auteur doit être autorisée par Macrovision Corporation et est destinée à un usage domestique ou autre usage limité, à moins d'indication contraire de Macrovision Corporation. Tout désassemblage ou ingénierie inverse est strictement défendue.

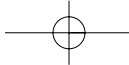

## 84 Index d'informations

affichage du débit binaire	73	connexions	7-15	prise ant-out (sortie d'antenne)	8-10, 23
afficheur d'état (magnétoscope)	31	connexions de télévision	8-15	prise coaxiale (sortie audio numérique)	15, 23
afficheurs d'état à l'écran (magnétoscope)	31	connexions de télévision stéréo	11	prises audio in/out	11-14, 22-23, 35
aléatoire	65	contrôle parental	60-61	prises de sortie vidéo composant	12, 23
alignement	48	copie (cassette)	35	prise s-video out	13, 23
alimentation		copie (dvd vers vidéocassette)	39	prises video in/out	11, 14-15, 22-23
bouton	22, 24	cordon d'alimentation ca	23	programme	64
cordon	23			protection du droit d'auteur	35, 81
voyant	21	dolby digital	72		
angle de caméra	59	drc (commande de gamme dynamique)	72	raccordements	
arrêt auto hors fonction	69			boîtier du service du	
aspect tv	69	écrans d'affichage	67, 73	câble/système rds	9-10
astuce	78-81	écrans d'affichage mp3	67	S-vidéo	13
audio stéréo	62	éjection d'une cassette	22, 48, 81	stéréo	14-15
automatique		émission en stéréophonie		téléviseur	8-15
lecture de cassette	48	connexions	11, 14	vidéo composant	12
rembobinage de cassette, éjection	48	réception/enregistrement	50	ralenti	47, 63
avance rapide	47, 53	enregistrement		recherche	47, 53
		avec le système de programmation		recherche chronologique	46
batteries	16	vcr plus+	42-43	recherche indexée	46
bouton angle	24, 59	de base	32	recherche inverse	47, 53
bouton audio	25, 62	d'un canal/écoute d'un autre canal	33	recherche rapide	47
bouton clear/reset	25, 45	prévention	32	réenregistrement	35
bouton d'avance rapide	24	programmé	36-38	réglages audio	72
bouton de rembobinage	25, 47, 53	enregistrement immédiat	34	répétition	44
bouton disc/vcr/menu	24, 52	enregistrement programmé		répétition a-b	57
bouton display	25, 31, 73	annulation	38	répétition (cassette)	44
bouton dvd	25	paramètres	36-38	répétition (disque)	57
bouton mode	25, 64-65			reprise	56
bouton ok	24	glossaire	76		
bouton open/close	19, 22			sap (deuxième voie audio)	49-50
bouton output	22	horloge	21, 28-29	showguard	37, 42
bouton pause	25, 47, 56, 63			slp	76
bouton play	18-19, 22, 24	icône angle	69	son stéréo haute fidélité	51
bouton record	22, 32, 34	image fixe	47, 56	sous-échantillonnage	72
bouton record (enregistrer)	24, 32	ir (télécapteur infrarouge)	22	sp	76
bouton repeat	25, 57			spécifications	77
bouton repeat a-b	24, 57	jpeg	66, 67		
bouton return	25			table des matières	4
bouton search	24, 46, 54-55	langue (dvd)	70-71	télécommande	
bouton setup	24	langue (magnétoscope)	30	batteries	16
bouton slow	25, 47	lecture de cassettes	18	boutons	24-25
bouton speed	24	lecture de disques	19	capteur	22
bouton stop	25	lecture en pas à pas	56	tiroir de disque	20
bouton stop/eject	22	lecture mp3	66	titres	52
bouton subtitle	25, 59	logement de cassette	21	touches fléchées	24
bouton timer set	24, 36-38	lp	76	touches numérotées	24
bouton title	24, 52			virtual surround	74
bouton vcr/tv	25	magnétoscope		vitesse intermédiaire	76
bouton zoom	24, 63	bouton	25	vitesse lente	76
boutons SKIP▶ ◀/CH▼		bouton plus+	42	vitesse standard	76
ou SKIP▶ /CH▲	25, 55	système de programmation plus+40-41		voyant dvd	20
		voyant	21	voyant record (enregistrer)	21
câble coaxial rf	8-10	voyant	21	voyant record timer	21, 38, 79
canal		marqueurs	58	zoom	63
ajout	27	menu lecteur	70		
réglage	17, 26, 27	menus	5, 52		
sélection	24	menus de disque	52, 70		
suppression	27	messages d'affichage	20		
capteur (à distance)	22	mode d'entrée de ligne	35, 81		
cassette		mot de passe	60		
copie	35	nettoyage des têtes	81		
éjection	22, 48, 81	niveau des noirs	74		
vitesse	76				
chapitres	54	panneau arrière	23		
commandes		panneau avant	22		
dvd/magnétoscope	22-23	panneau d'affichage	20-21		
télécommande	24-25	pistes	55		
compteur	31, 45	précautions de sécurité	3		
configuration rapide	69, 70, 72	prise ant-in (entrée d'antenne)	8-15, 23		



Le présent manuel de l'utilisateur est fabriqué de matériaux recyclables. N'oubliez pas de recycler !  
IB8426B002 Imprimé en Chine

## Free Manuals Download Website

<http://myh66.com>

<http://usermanuals.us>

<http://www.somanuals.com>

<http://www.4manuals.cc>

<http://www.manual-lib.com>

<http://www.404manual.com>

<http://www.luxmanual.com>

<http://aubethermostatmanual.com>

Golf course search by state

<http://golfingnear.com>

Email search by domain

<http://emailbydomain.com>

Auto manuals search

<http://auto.somanuals.com>

TV manuals search

<http://tv.somanuals.com>