



00000000005128

VIDEO RECORDER
MAGNETOSCOPE
VIDEOREGISTRATORE
VIDEO - GRABADOR

ISTRUZIONI PER L'USO PHONOLA 34 DV 2

I miei complimenti! Con questo videoregistratore (VCR) possedete uno degli apparecchi più aggiornati e più facili da usare che esistano sul mercato. Naturalmente vi riesce difficile aspettare a mettere in funzione l'apparecchio. Tuttavia, vale la pena leggere fino alla fine le istruzioni per l'uso. In tal modo imparerete ad utilizzare l'apparecchio senza problemi.

Potrete così usare qualsiasi tasto senza provocare danni all'apparecchio, ed esercitarvi senza preoccupazioni.



Indice	Pagina
1. SCHEMA DEI TASTI, ELEMENTI DI COMANDO, PRESE	2
2. INSTALLAZIONE. COME DEVO INSTALLARE IL VIDEOREGISTRATORE ?	6
Tasto d'emergenza	8
Selezione della lingua sul display	9
Regolazione dell'ora e della data sul videoregistratore	9
3. MEMORIZZAZIONE DELLE EMITTENTI TV	10
Ricerca automatica	10
4. RIPRODUZIONE DI UNA CASSETTA REGISTRATA	13
5. COME POSSO REGISTRARE DIRETTAMENTE?	18
6. COME POSSO PROGRAMMARE LE REGISTRAZIONI?	21
Programmazione con il telecomando	22
Programmazione sul videoregistratore	23
Come posso verificare o correggere un blocco TIMER?	25
7. FUNZIONI PARTICOLARI ED EXTRA DEL VOSTRO VIDEOREGISTRATORE	26
Riproduzione tramite il cavo dell'antenna	29
8. PRIMA DI CHIAMARE UN TECNICO	32
9. DATI TECNICI, ACCESSORI	33



1. SCHEMA DEI TASTI, ELEMENTI DI COMANDO, PRESE

Qui sono elencati tutti i tasti e le prese che sono sull'app arrechio e sul telecomando. Potrete trovare indicazioni precise sulla loro funzione nei capitoli corrispondenti.

Il telecomando

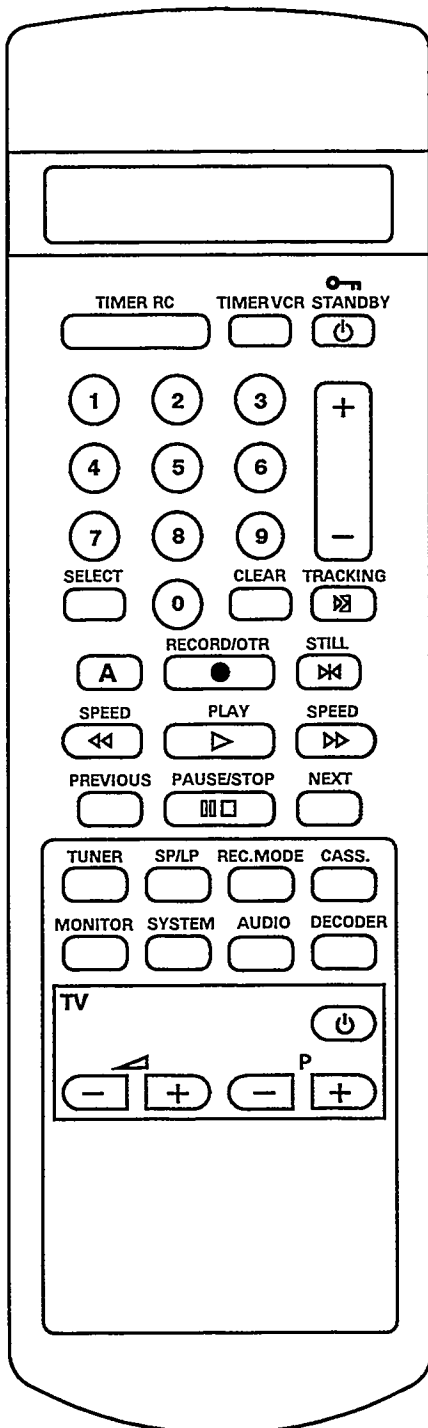

- TIMER RC** Programmazione TIMER sul telecom.
- TIMER VCR** Programmazione TIMER sul videoregistratore
- STANDBY** Spegnimento
- 0-9** Tasti numerici 0 - 9
- +** In alto/Più, Numero programma
- In basso/Meno, Numero programma
- SELECT** Selezione della funzione
- CLEAR** Annullamento comando/Cancellazione
- TRACKING** Posizione pista/Regolazione di precisione
- A** Tasto attivazione registrazione
- RECORD/OTR** Registrazione (Tasto **A** e **RECORD/OTR** contemporanea)
- STILL** Fermo immagine
- ← SPEED** Riavvolgimento/Ricerca dell'immagine indietro
- PLAY** Riproduzione
- SPEED** Avvolgimento/Ricerca dell'immagine avanti
- PREVIOUS** Sistema di ricerca - contrassegno precedente
- PAUSE / STOP** Pausa/Stop
- NEXT** Sistema di ricerca - contrassegno successivo
- TUNER** Modo sintonizzatore
- SP/LP** Nessuna funzione
- REC.MODE** Nessuna funzione
- CASS** Selezione della lunghezza del nastro
- MONITOR** Funzione monitor TV
- SYSTEM** Nessuna funzione
- AUDIO** Nessuna funzione
- DECODER** Nessuna funzione

Funzioni supplementari TV: Funziona solo con apparecchi TV con uguale codice di telecomando.

- TV** Spegnimento TV
- +/-** Volume TV +/-
- P +/-** Programma TV +/-

Parte anteriore del videoregistratore

- | | |
|--|---|
| EJECT ▲ Espulsione della cassetta | SPEED ►► Avvolgimento/Ricerca dell'immagine avanti |
| - In basso/Meno, Numero programma | PLAY ► Riproduzione |
| + In alto/Più, Numero programma | PAUSE / STOP ■ Pausa/Stop |
| STANDBY ⏻ Spegnimento | RECORD ● Registrazione |
| ◀ SPEED Riavvolgimento/Ricerca dell'immagine indietro | SET CLOCK Regolazione dell'ora |
| | SEARCH Ricerca dei programmi |
| | STORE Memorizzazione delle emittenti |

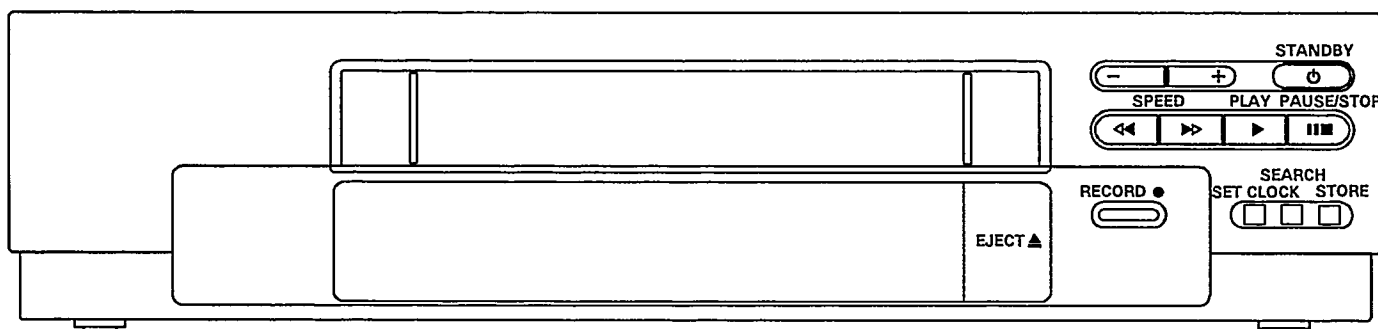

Parte posteriore del videoregistratore

- | | |
|------------------------------------|--|
| ~ Presa della rete | ⏏ Presa entrata antenna |
| EXT 1 Presa Scart (Euro-AV) | TV Presa uscita antenna |
| | MOD. FREQ. Regolazione dei canali |

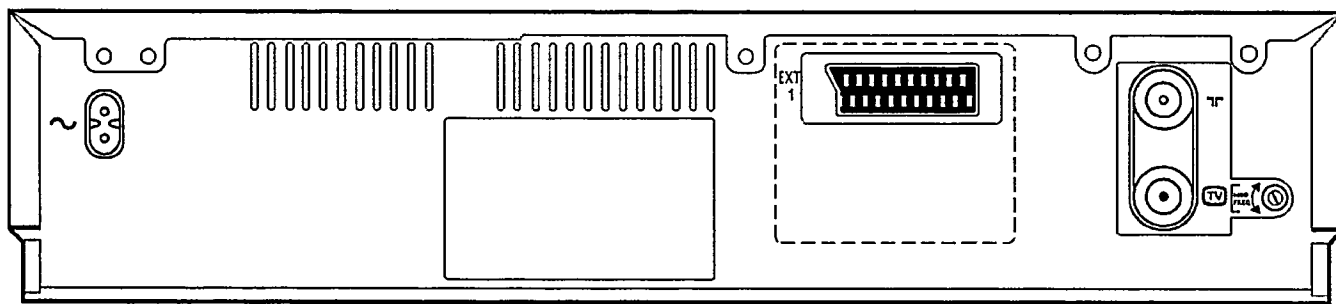

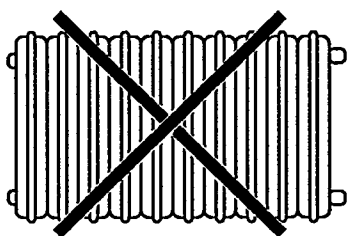

Norme di sicurezza

- **Attenzione, alta tensione nell'apparecchio! Non aprite!** L'apparecchio non contiene pezzi che possono essere riparati dal cliente. Se l'apparecchio è allacciato alla tensione della rete, le parti dell'apparecchio sono sempre in funzione. Per spegnere completamente l'apparecchio, occorre estrarre la spina dalla presa.
- Il produttore non si assume alcuna responsabilità per i danni causati da un utilizzo dell'apparecchio non conforme alle condizioni nazionali di garanzia o norme di sicurezza.
- Prima di tutto verificate se la tensione della rete indicata sulla targa a tergo dell'apparecchio coincide con la tensione della rete locale.
- Occorre fare attenzione che l'aria entri attraverso le aperture di ventilazione dell'apparecchio. Non ponete l'apparecchio su superfici morbide.
- Non mettete l'apparecchio in vicinanza di una fonte di calore (radiatori, ecc.).
- Proteggete l'apparecchio dalla pioggia e dall'umidità. Fate in modo che nessun oggetto fluido vada a contatto con l'apparecchio. Se sono penetrati dei liquidi, estrarre subito la spina dell'apparecchio e chiedere consiglio al servizio di assistenza.

Misure precauzionali

- L'apparecchio non dovrebbe essere utilizzato subito dopo il trasporto, portandolo da un ambiente freddo ad uno caldo e viceversa o essere esposto ad un'umidità dell'aria troppo elevata. Dal momento in cui aprite la confezione dell'apparecchio, attendete almeno tre ore prima di installare l'apparecchio, affinché questo si possa acclimatare.

- Non mettete l'apparecchio in vicinanza di altri apparecchi elettrici che producano forti campi magnetici (per esempio, motori, altoparlanti, trasformatori).
- Non utilizzate l'apparecchio in locali polverosi o in luoghi dove è soggetto a vibrazioni. Durante forti temporali (con scariche elettriche) raccomandiamo di staccare l'apparecchio dalla rete e dall'antenna .
- Tra il videoregistratore ed il televisore vi deve essere uno spazio libero di almeno 20 cm.
- Se il vano cassetta è stato toccato con le dita o con corpi estranei, si rischia di danneggiare il meccanismo del videoregistratore. Fate particolarmente attenzione ai bambini.
- Se dovete trasportare il videoregistratore, togliete la cassetta dal suo vano ed evitate di scuoterlo nel trasporto.

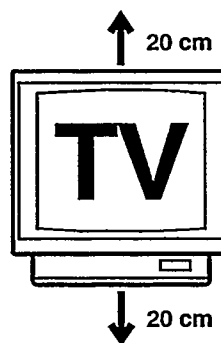
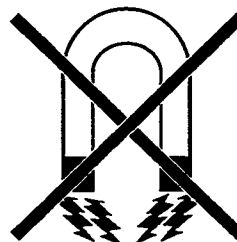

Questo videoregistratore funziona secondo lo standard delle cassette VHS. Utilizzate solo cassette di marca con il marchio VHS, al fine di poter sfruttare al meglio la qualità dell'immagine del videoregistratore.



Questo manuale d'istruzioni per l'uso è stampato su carta imbiancata senza cloro. In tal modo, proteggiamo l'ambiente. Le pile scariche del telecomando non debbono essere gettate tra i rifiuti. Depositare le pile nei centri di raccolta.



2. INSTALLAZIONE. COME DEVO INSTALLARE IL VIDEOREGISTRATORE ?

Come inserire le batterie nel telecomando

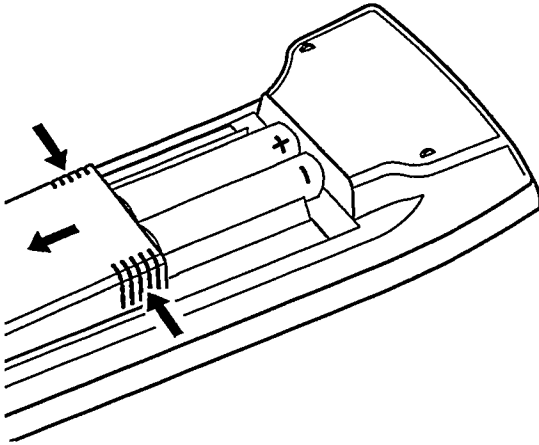

- 1 Togliete il coperchio dalla parte posteriore del telecomando. Per fare ciò premete il coperchio e tiratelo contemporaneamente verso il basso.
- 2 Mettete le pile come indicato nel vano. Chiudete nuovamente il coperchio.

Attenzione:

- * Non utilizzate pile ricaricabili (accumulatori) per questo telecomando.
- * Affinché il telecomando funzioni correttamente dovete orientarlo sempre verso l'apparecchio.

In questo modo collegate il vostro videoregistratore.

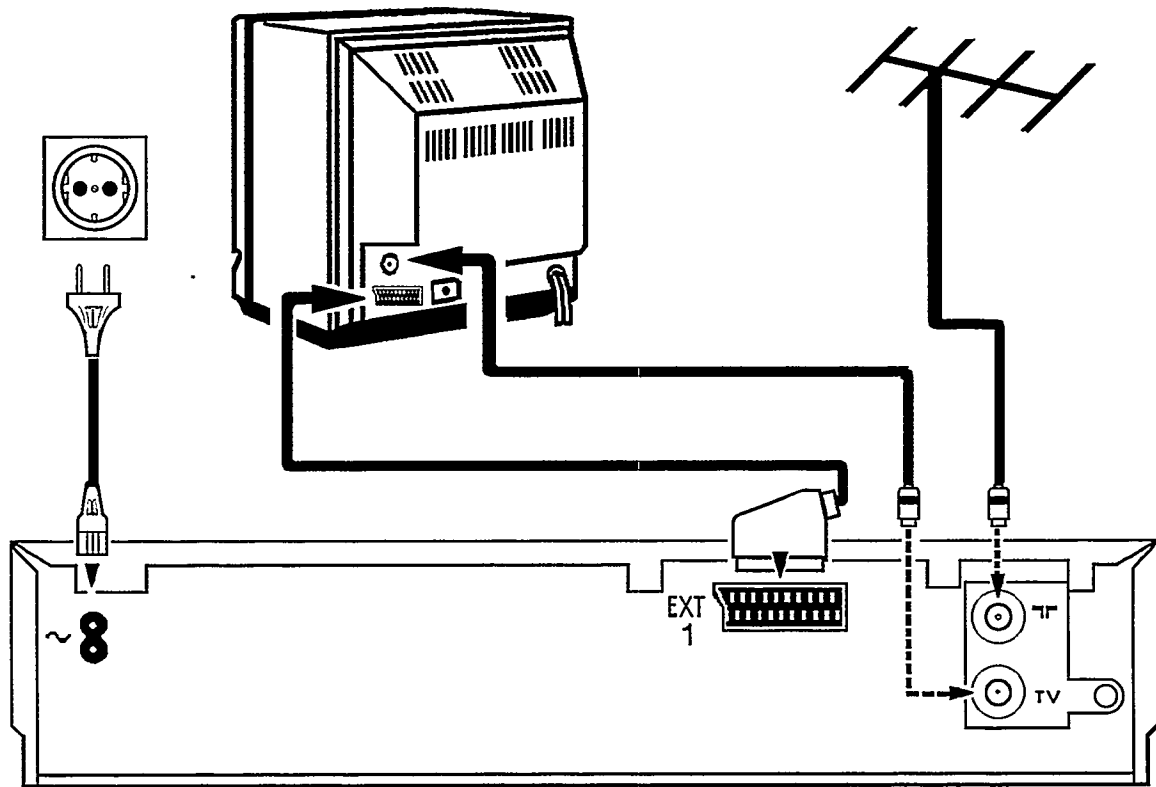

Le spiegazioni dettagliate di questa immagine si trovano nei paragrafi seguenti.



Collegamento alla tensione della rete

- 1 Inserite il cavo di alimentazione della corrente nella presa  nella parte posteriore del videoregistratore.
- 2 Inserite l'altra spina del cavo nella presa di corrente.

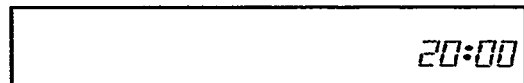
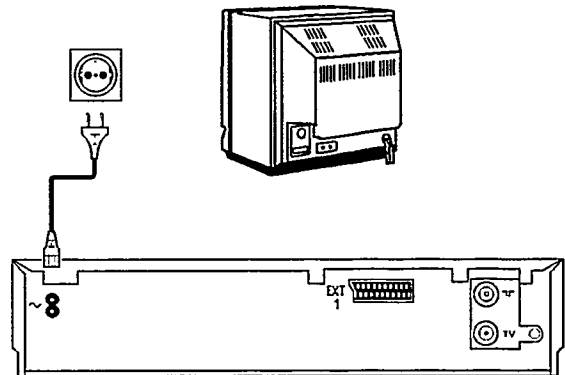

Ed ora alcune indicazioni per il funzionamento.

- Lasciate il videoregistratore sempre collegato alla rete, in modo da rendere la registrazione programmata e il funzionamento del televisore. Il consumo d'energia è minimo.
- Il videoregistratore si accende introducendo una cassetta oppure premendo il tasto  .
- Se avete spento il videoregistratore con il tasto  , sul display appare l'ora attuale, per esempio '20:00'.
Se l'ora non è regolata, l'indicazione lampeggia.



Collegamento all'antenna

Il videoregistratore è un 'televisore senza schermo'. Pertanto dovete collegarlo con l'antenna da una parte e con il televisore dall'altra. Solo allora potrete registrare e riprodurre le cassette registrate.

- 1 Togliete la spina del cavo dell'antenna dal televisore. Reinsertitelo nella presa  nel lato posteriore del videoregistratore.
- 2 Collegate con il cavo dell'antenna in dotazione, la presa  del videoregistratore con la presa di entrata dell'antenna del televisore.

I due apparecchi ora sono collegati all'antenna.

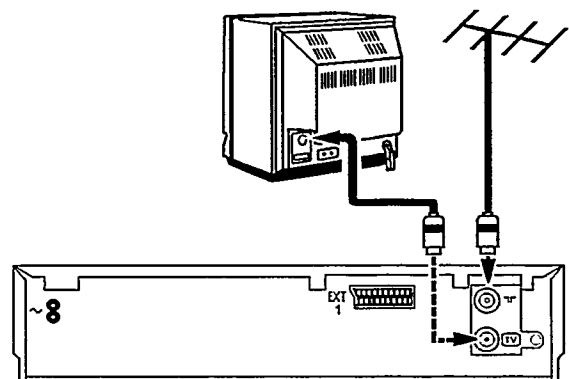

Collegamento al televisore

Vi raccomandiamo di utilizzare un cavo Scart (Euro-AV). Avrete così la migliore qualità d'immagine. Potete acquistare il cavo presso i rivenditori specializzati.

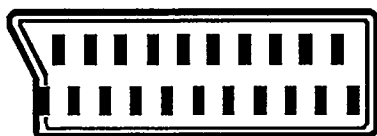

Se il vostro televisore **non ha una presa Scart (Euro-AV)** o se non volete impiegare un cavo Scart per il collegamento al televisore, **non leggete questo paragrafo**, ma il capitolo 7 'Funzioni particolari ed extra'. Nel paragrafo 'Riproduzione tramite il cavo dell'antenna' troverete ulteriori informazioni.

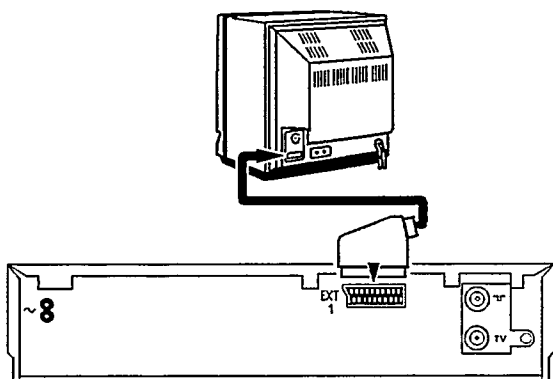

- 1 Inserite la spina di un cavo Scart nella presa Scart di colore arancione **EXT 1** sul lato posteriore del videoregistratore. Collegate l'altra spina con il televisore.
- 2 Grazie a questo collegamento via cavo durante la riproduzione del videoregistratore molti televisori si posizionano **automaticamente** sul numero di programma 'EXT' (External) oppure su quello 'AV' (Audio/Video).

Nel caso di altri televisori, per effettuare la riproduzione selezionate manualmente nel televisore il numero di programma 'EXT', '0' oppure 'AV'. La spiegazione relativa si trova nelle istruzioni per l'uso del vostro televisore.

Adesso il collegamento del vostro videoregistratore al televisore **è stato effettuato**.

Tasto d'emergenza

L'apparecchio e il telecomando hanno un 'tasto d'emergenza'. Potete interrompere ogni operazione con il tasto **STANDBY** .

Qualora abbiate problemi per l'uso potete facilmente interrompere le funzioni e ricominciare da capo. Potete esercitarvi ad usarlo senza preoccupazioni. Qualunque tasto azionate, non causerete danni all'apparecchio.

Selezione della lingua sul display

Potete scegliere una delle dieci lingue indicate sul display del videoregistratore.

- 1 Non deve essere inserita nessuna cassetta. A videoregistratore spento premete contemporaneamente i tasti **EJECT ▲** e **PLAY ▶**.
- 2 Con il tasto **+** oppure **-**, selezionate la lingua che desiderate appaia sul display, per esempio 'ITALIANO'.
- 3 Premete infine il tasto **STANDBY ⏻**.

ITALIANO

Regolazione dell'ora e della data sul videoregistratore

Affinchè possiate effettuare le registrazioni programmate, l'ora del videoregistratore deve essere regolata in modo esatto. Utilizzate in tutte le seguenti procedure i tasti **-** o **+** o i tasti numerici **0-9** sul telecomando.

- 1 Premete il tasto **SET CLOCK** sul videoregistratore. Sul display del videoregistratore appare 'ORA'. Regolate l'ora attuale.
- 2 Premete il tasto **SET CLOCK**. Sul display appare 'ANNO'. Regolate ora l'anno corrente.
- 3 Premete nuovamente il tasto **SET CLOCK**. Sul display appare 'MESE'. Regolate ora il mese corrente.
- 4 Premete nuovamente il tasto **SET CLOCK**. Sul display appare 'GIORNO'. Regolate ora la data attuale.
- 5 Premete nuovamente il tasto **SET CLOCK**. Ora la regolazione della data e dell'ora è stata effettuata. Come conferma appare sul display del videoregistratore l'indicazione 'PRONTO'.

ORA 20:00

ANNO 19 94

MESE 01

GIORNO 01

PRONTO 20:30

3. MEMORIZZAZIONE DELLE EMITTENTI TV

Per poter registrare trasmissioni televisive, dovete dapprima memorizzare le emittenti televisive (come per esempio 'RAI UNO') sul videoregistratore.

Potete memorizzare fino a 42 emittenti televisive.

Il vostro videoregistratore ha una propria sezione di ricezione. Pertanto è utilizzabile indipendentemente dal televisore. Le passa nell'ordine di successione di arrivo nella memoria.

Un consiglio: Memorizzate le emittenti televisive nello stesso ordine in cui sono state memorizzate sul vostro televisore. Prima di cominciare fate un elenco.

Ricerca automatica

- 1 Accendete il televisore e selezionate il numero di programma per il videoregistratore.
- 2 Accendete il videoregistratore con il tasto **PAUSE / STOP** .
- 3 Premete il tasto **SEARCH**.

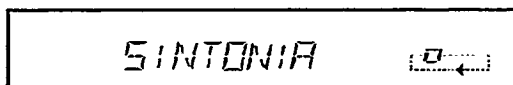

Quando la ricerca automatica trova una emittente televisiva, appare sullo schermo la sua immagine. Sul display appare 'MEMOR'.

Nota bene:

* Avete collegato il videoregistratore con un cavo Scart al televisore e il vostro televisore reagisce alla commutazione con il tasto **MONITOR** (telecomando)? Quindi potete passare come volete tra la ricezione televisiva e quella del videoregistratore. Per facilitare il tutto potete are ad entrambi gli apparecchi la stessa emittente televisiva per lo stesso numero di programma.

Se questa non é l'emittente televisiva desiderata o se la qualità dell'immagine non è sufficiente, premete ancora una volta il tasto **SEARCH**. Il videoregistratore cerca la successiva emittente televisiva.

- 4 Il videoregistratore propone un numero di programma come spazio di memoria (nel grafico per esempio 'P 01'). Se volete memorizzare un altro numero di programma, modificalo con il tasto **+** o **-**.

180,0 MEMOR P 01

In più, la frequenza viene indicata sul display. Trovate una tavola dei numeri di frequenza sull'ultima pagina.

- 5 Se il numero del programma è corretto, memorizzatelo con il tasto **STORE**.
- 6 Ripetete le operazioni 3 a 5 fino a che avete memorizzato tutte le emittenti televisive desiderate.

Attenzione:

* Non si possono selezionare i numeri di programma che non sono stati ancora occupati (cioè che sono liberi).

* Se volete regolare la regolazione automatica delle emittenti (operazione 4) premete il tasto

TRACKING . Adesso potete regolare con la funzione +/- del valore standard '0', variando da +4 a -4.

Attenzione: Questa regolazione a posteriori è opportuna e necessaria solo in casi particolari, per esempio, in un'immagine a strisce in impianti TV via cavo. La qualità del suono/immagine può essere peggiorata.

Ricerca manuale

In alcuni casi particolari (per esempio, nel caso di emittenti codificate) la 'Ricerca automatica' non può trovare tutte le emittenti televisive. Allora con questo metodo potete regolare le emittenti televisive.

P 01 SINTO

180,0 SINTM □

180,0 MEMOR P 01

P 01 SINTO

- ❶ Accendete il televisore e selezionate il numero di programma per il videoregistratore.
- ❷ Premete il tasto **TUNER** (telecomando).
- ❸ Premete il tasto **STORE** sul videoregistratore per **più di cinque secondi**.
- ❹ Premete il tasto **-** o **+** fino a quando abbiate trovato l'emittente televisiva desiderata. Sul display appare un numero di frequenza cambiato. Se conoscete la frequenza di una emittente televisiva, potete inserire la frequenza (a 4 cifre) **anche direttamente** con i tasti numerici **0-9**.
Troverete una tavola dei numeri di frequenza sull'ultima pagina.
- ❺ Premete il tasto **STORE** del telecomando.
- ❻ Selezionate con il tasto **-** oppure **+** sul videoregistratore il numero di programma che volete assegnare a questa emittente televisiva.
- ❼ Premete il tasto **STORE**. L'emittente televisiva è memorizzata.
- ❽ Ripetete le operazioni ❸ fino a ❹ affinché tutte le emittenti televisive siano memorizzati.
- ❾ Spegnete il videoregistratore con il tasto **STANDBY** .

4. RIPRODUZIONE DI UNA CASSETTA REGISTRATA

Nel capitolo 2 avete collegato il videoregistratore al televisore. Ora la riproduzione di una cassetta è semplice e senza problemi.

Se volete registrare subito qualcosa, leggete prima il capitolo 5.

1 Accendete il televisore.

Ci sono molti televisori che nella riproduzione del videoregistratore **si commutano automaticamente** sul numero di programma del videoregistratore. Questo funziona però solo se avete collegato il videoregistratore con un cavo Scart al televisore. Altrimenti selezionate sul televisore il numero di programma che avete previsto per la riproduzione del videoregistratore.

2 Inserite la cassetta con il titolo sull'etichetta verso di voi, nel vano cassetta. La finestra deve essere rivolta in alto.

Premete al centro della cassetta finché la cassetta non si inserisce automaticamente. Con l'inserimento della cassetta l'apparecchio si accende automaticamente. Potete riprodurre e registrare le cassette VHS solo da un lato.

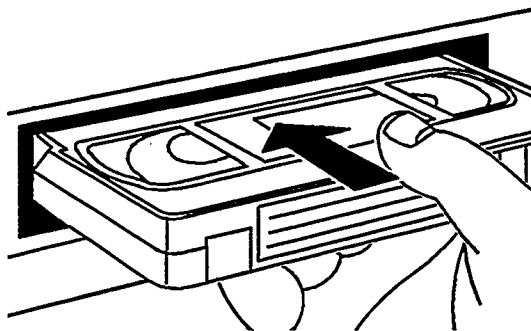

3 Premete il tasto **PLAY ▶**. Sul display appare 'PLAY'.

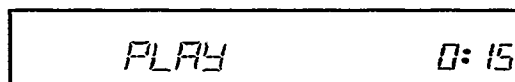

4 Se volete interrompere la riproduzione, premete il tasto **PAUSE / STOP ||■**. Sul display appare 'PAUSA'.

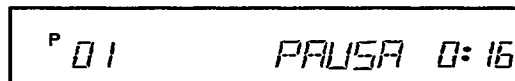

5 Se volete togliere la cassetta, premete il tasto **EJECT ▲**.

Attenzione:

* Prima di ogni riproduzione il videoregistratore pulisce automaticamente le testine video. In tal modo si mantiene un'ottima qualità di riproduzione.

P 01 AVVOLGIMEN 0:20

Avvolgimento e riavvolgimento veloci

- 1 Premete il tasto **PAUSE / STOP**.
- 2 Premete il tasto **<< SPEED** (riavvolgimento) oppure **SPEED >>** (avvolgimento). Il nastro viene avvolto in modo rapido.
- 3 Premete il tasto **PAUSE / STOP** non appena avete trovato la posizione del nastro desiderata.

AVANTI VEL 0:20

SCAN AVANTI 0:20

Ricerca dell'immagine

Potete scegliere tra diverse velocità per la ricerca dell'immagine, in avanti e all'indietro.

- 1 Premete il tasto **PLAY**.
- 2 Premete il tasto **<< SPEED** o **SPEED >>** finché avrete raggiunto la velocità desiderata. Durante questa operazione appare sul display per es.: 'SCAN', 'AVANTI VEL', 'IND VELOCE', 'INDIETRO' oppure 'PLAY'.
- 3 Premete il tasto **PLAY**, quando avete trovato il punto desiderato.

Attenzione:

* Durante la ricerca veloce la qualità dell'immagine viene ridotta. L'audio viene a mancare. Questo non è da attribuirsi ad un cattivo funzionamento dell'apparecchio.

FERMO 0:20

Fermo immagine/Riproduzione extra lenta.

- 1 Premete il tasto **PLAY** sul telecomando.
- 2 Premete il tasto **STILL**. L'immagine è ferma. Tutte le volte che premete **STILL**, l'immagine si muove di un fotogramma. Tenete il tasto **STILL** premuto. L'immagine verrà riprodotta a velocità extra lenta.

-
- 3 Premete il tasto **PLAY ▶**, affinché una riproduzione possa proseguire normalmente.

Informazione:

* Se l'immagine vibra verticalmente, tenete premuto il tasto **TRACKING ▶▶** fino a quando il disturbo non sparisce.

Se avete superato la regolazione ottimale, ripetete questa operazione con il tasto **TRACKING ▶▶**.

Dovete effettuare la regolazione ottimale del vostro televisore solo una volta, infatti il videoregistratore la memorizza automaticamente.

Ma fate attenzione perchè con le cassette di qualità scadente, possono verificarsi ugualmente dei disturbi.

Riproduzione al rallentatore

- 1 Premete il tasto **STILL ▶◀**.
La trasmissione televisiva registrata verrà riprodotta come fermo immagine.
- 2 Premete il tasto **SPEED ▶▶** più volte. Potete modificare la velocità della riproduzione in tre fasi cioè in 1/7, 1/10 e 1/14 della normale velocità di riproduzione. Se premete più volte il tasto **◀◀ SPEED** tornate al fermo immagine.
Durante la riproduzione al rallentatore l'audio viene a mancare.

Posizione del nastro.

Come posso riconoscere la posizione del nastro nella quale mi trovo?

E' utile sapere fino a che punto la cassetta sia già stata riprodotta.

Inserite prima di tutto la lunghezza della videocassetta che avete trascorso. Soltanto così l'indicazione del tempo è corretta. La lunghezza del nastro viene indicata sulla cassetta in minuti. Per esempio: 'E180' corrisponde a 180 minuti di tempo di trasmissione.

L'indicazione della lunghezza si trova sul lato anteriore stretto della cassetta, a sinistra. La durata effettiva può essere però leggermente superiore a quella indicata.

CASSETTA E 180

- 1 Premete il tasto **CASS** del telecomando. Sul display del videoregistratore appare una lunghezza del nastro, per esempio 'CASSETTA E 180'.
- 2 Premete ora il tasto **+** o **-** per scegliere la lunghezza giusta del nastro. Le possibilità appaiono in questa successione: E30, E60, E90, E105, E120, E150, E180, E195, E200, E210, E240, E260, E300, EC30, EC45, ecc.
- 3 Premete il tasto **CASS** sul telecomando. In tal modo confermate i dati.

PLAY 0:15

Sul display potete leggere il tempo di registrazione trascorso espresso in minuti, durante le funzioni di avvolgimento, riavvolgimento, registrazione, riproduzione e pausa/stop.

Ancora alcune indicazioni per voi:

* Il videoregistratore deve calcolare la durata nelle cassette appena inserite. Il videoregistratore indica perciò dapprima ' - : - - ' e solo dopo alcuni secondi di movimento del nastro, indica il tempo esatto di riproduzione.

* L'indicazione esatta del tempo funziona solo con le cassette europee PAL/SECAM-VHS. Le cassette che sono state prodotte per apparecchi NTSC-VHS non danno un'indicazione del tutto precisa.

Cercare una determinata posizione del nastro

A volte avete registrato due o più trasmissioni televisive su una stessa cassetta.

Per non dover cercare a lungo, l'apparecchio vi propone un metodo di ricerca automatica.

Sul nastro viene scritto, ad ogni avvio di registrazione, un contrassegno dal videoregistratore. Con i tasti **PREVIOUS** e **NEXT** del telecomando, potete cercare questi contrassegni sul nastro.

- 1 Premete il tasto **NEXT** per scegliere il contrassegno successivo o il tasto **PREVIOUS** per scegliere il contrassegno precedente.

Sul display del videoregistratore appare 'PROSSIMO' o 'PRECEDENTE'.

PROSSIMO 0:20

- 2 Se il videoregistratore trova il contrassegno, questo passa automaticamente alla riproduzione.

Alcune informazioni:

* Se durante la ricerca premete uno dei tasti di trasporto del nastro (per esempio tasto **PLAY▶** o

PAUSE/STOP ||■) il videoregistratore interrompe la ricerca.

* Nelle registrazioni eseguite con altri videoregistratori senza questi contrassegni, non potete utilizzare questa funzione.

Come elimino i disturbi dell'immagine?

Ogni volta che inserite una cassetta il videoregistratore regola automaticamente il giusto allineamento della pista (tracking).

Nelle registrazioni che **non sono state eseguite con questo** apparecchio potete migliorare ulteriormente la qualità ottenuta automaticamente nel modo seguente:

- 1 Premete il tasto **PLAY▶** del telecomando.
- 2 Premete il tasto **TRACKING ▶** del telecomando.
- 3 Premete il tasto **PLAY▶** nel momento in cui la qualità della registrazione è migliore. Questa regolazione rimane fino all'estrazione della cassetta.

ALLINEAMENT 0:20

Nota Bene:

* Alcune cassette prese a noleggio hanno una cattiva qualità dell'immagine e dell'audio. Ciò non è da attribuirsi ad un malfunzionamento del vostro videoregistratore.

5. COME POSSO REGISTRARE DIRETTAMENTE?

Il modo più semplice per effettuare una registrazione è quello di registrare direttamente una trasmissione televisiva mentre va in onda.

Procedete nel modo seguente:

- 1 Inserite una cassetta. Il videoregistratore si accende automaticamente. Potete accenderlo anche con il tasto **PAUSE / STOP**.
- 2 Selezionate con il tasto **+** o **-** il numero di programma dal quale volete registrare, per esempio 'P 01'.
- 3 Se volete cominciare la registrazione premete il tasto **RECORD** sull'apparecchio.
Se utilizzate il telecomando, premete **contemporaneamente** i tasti **A** e **RECORD/OTR**. Ciò evita che si registri accidentalmente.

P 01 REGIST 0:18

Sul display del videoregistratore appare 'REGIST'. Il videoregistratore registra la trasmissione televisiva desiderata.

- 4 Con il tasto **PAUSE / STOP** terminate la registrazione.

Attenzione:

* Se non volete registrare fino alla fine della cassetta, premete ancora una volta il tasto **RECORD**.

L'indicatore segnala ora il **tempo finale della registrazione** (detto anche Tempo OTR). Ogni volta che premerete ancora il tasto **RECORD** aggiungerete altri 30 minuti di tempo.

Se avete premuto il tasto troppe volte, tornerete alla posizione normale di registrazione premendo il tasto **CLEAR** (telecomando).

L'apparecchio si spegne automaticamente dopo aver raggiunto l'ora di fine registrazione.

Durante la registrazione è possibile spegnere il televisore?

Sì! Il vostro videoregistratore è dotato di un sintonizzatore proprio, adatto a registrare le trasmissioni televisive. Ciò significa che durante una registrazione potete utilizzare il televisore indipendentemente dal videoregistratore. Senza disturbare la registrazione potete, infatti, spegnerlo, riaccenderlo oppure cambiare a un'altra trasmissione.

Alcune indicazioni di carattere generale:

- * Il numero di programma 'E 1 ' è previsto per la registrazione di fonti esterne (attraverso la presa Scart **EXT 1**).
- * Durante la registrazione di una trasmissione televisiva, volete cambiare e passare ad un altro programma e riprendere lo stesso? Interrompete la registrazione in corso con il tasto **PAUSE / STOP II ■**. Selezionate il nuovo numero di programma e iniziate a registrare premendo il tasto **RECORD ●**.
- * Qualora abbiate dimenticato di inserire la cassetta l'indicazione 'NO CASSETTA' appare.
- * Se avete inserito inavvertitamente una cassetta con la protezione contro la cancellazione, quando volete cominciare con una registrazione, l'avviso 'PROTETTO' appare. La cassetta viene espulsa automaticamente.
- * Se durante la registrazione avete raggiunto la fine della cassetta, questa viene espulsa automaticamente e l'apparecchio si spegne dopo alcuni minuti.
- * Le registrazioni esistenti sulle videocassette vengono cancellate automaticamente se la cassetta viene usata per una nuova registrazione.

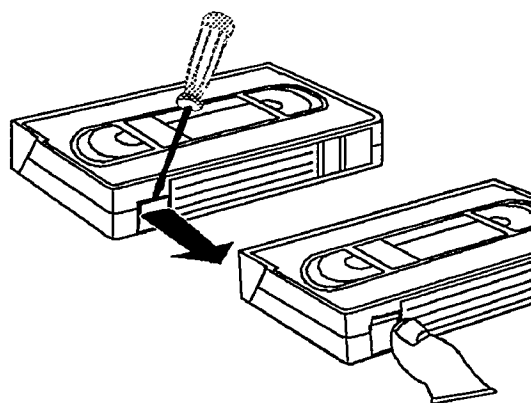

Cassette protette contro la cancellazione

Per non cancellare inavvertitamente una registrazione importante, potete far saltare con un cacciavite la linguetta prevista a tale scopo (protezione contro la cancellazione) sul lato più stretto della cassetta.

Se volete togliere la protezione contro la cancellazione, potete chiudere l'apertura nuovamente con un nastro adesivo.

Assemblaggio automatico

Con l'assemblaggio automatico, potete ordinare una accanto all'altra, singole registrazioni senza il disturbo di passaggi di immagini ('sfarfallio').

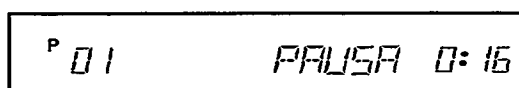

- 1 Premete il tasto **PLAY ▶**. Cercate la giusta posizione del nastro ed interrompete subito dopo la registrazione con il tasto **PAUSE / STOP || ■**. Sul display appare 'PAUSA'.
- 2 Cominciate ora la registrazione come al solito, con il tasto **RECORD ●**.

6. COME POSSO PROGRAMMARE LE REGISTRAZIONI?

In questo capitolo imparerete a conoscere la possibilità di programmare il videoregistratore. Si accende automaticamente, registra le trasmissioni televisive desiderate e si spegne poi automaticamente.

Di quali informazioni ha bisogno il videoregistratore?

Per ogni registrazione programmata, il videoregistratore ha bisogno delle seguenti informazioni:

- * la data della registrazione
- * il numero di programma della trasmissione televisiva
- * l'ora di inizio registrazione
- * l'ora di fine registrazione

L'apparecchio memorizza tutte le informazioni necessarie per la registrazione in un blocco TIMER, con un anticipo massimo di un mese.

Il vostro apparecchio può memorizzare fino a 6 blocchi TIMER di questo tipo.

Fate attenzione affinché i blocchi TIMER non si sovrappongano nel tempo. L'apparecchio deve terminare prima un blocco TIMER e poi registrare il blocco successivo.

Programmazione con il telecomando

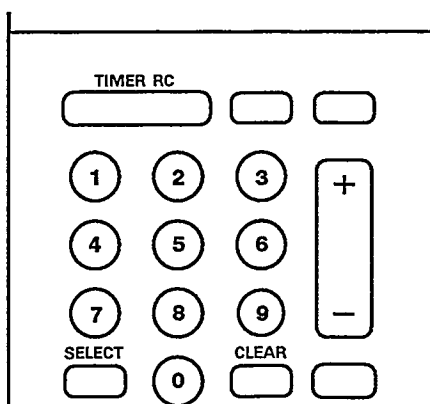

Potete inserire i dati nel telecomando per una sola registrazione alla volta.

Il display del telecomando vi indica tutte le operazioni di programmazione. Utilizzate i tasti numerici **[0-9]** oppure il tasto **[+]** o **[-]** per immettere i dati.

Con l'ultimo tasto premuto trasmettete i dati programmati al videoregistratore. I dati vengono memorizzati nel primo blocco TIMER libero del videoregistratore. Fate attenzione di aver inserito una cassetta senza la protezione contro la cancellazione.

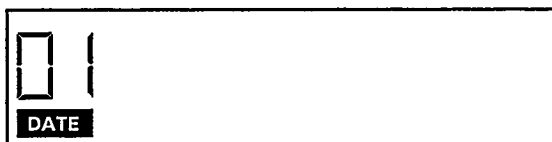

- 1 Premete il tasto **[TIMER RC]**. Sul display del telecomando appaiono gli ultimi dati immessi, per esempio: 'DATE 01'.

Indicate ora la data della registrazione.



- 2 Premete il tasto **[TIMER RC]**. Sul display appare per esempio: 'PROG 01'.

Inserite ora il numero del programma dal quale volete effettuare la registrazione.



- 3 Premete il tasto **[TIMER RC]** ancora una volta. Sul display appare per esempio: 'START 20:00'. Inserite l'ora di inizio della registrazione.



- 4 Premete il tasto **[TIMER RC]**. Sul display appare per esempio: 'END 20:00'. Inserite l'ora di fine registrazione.

- 5 Trasferite i dati al videoregistratore. A tal fine orientate il telecomando verso il videoregistratore. Premete il tasto **[TIMER RC]**.



I dati vengono trasmessi al videoregistratore. Sul display del videoregistratore, per la conferma, appaiono i dati appena immessi (DAT = data, P = numero di programma).

In tal modo si conclude la programmazione.

I dati vengono memorizzati in un blocco TIMER.

- 6 Se volete fare altre programmazioni cominciate di nuovo dalla operazione **1**. Il vostro videoregistratore può memorizzare fino a 6 programmazioni.

Programmazione sul videoregistratore

Potete immettere e memorizzare i dati per sei registrazioni nel videoregistratore.

Fate attenzione di aver inserito una cassetta. Dovete immettere fase dopo fase tutti i dati che sono necessari per la registrazione programmata.

A tal fine potete utilizzare i tasti numerici **0-9** del telecomando o il tasto **+** o **-**.

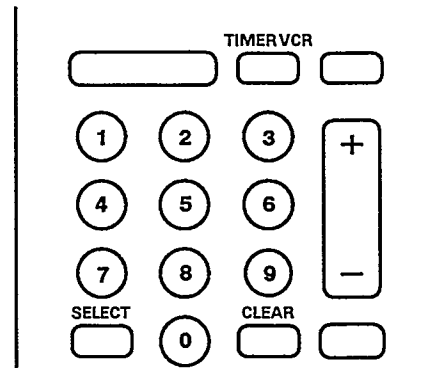

- 1 Premete il tasto **TIMER VCR** del telecomando. Sul display del videoregistratore appare un blocco **TIMER** libero.

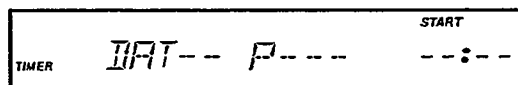

- 2 Premete il tasto **TIMER VCR**. Sul display del videoregistratore appare: 'DATA'. Ora inserite la data per la registrazione.



Alcune indicazioni:

* Potete programmare anticipatamente le trasmissioni televisive fino a 31 giorni (1 mese). Per esempio: oggi è il 16 Marzo e quindi immettete '14' come data, la registrazione verrà fatta il 14 Aprile.
Se una trasmissione comincia a mezzanotte e cioè alle 00:00, immettete come data di registrazione la data del giorno successivo.

- 3 Premete il tasto **TIMER VCR**. Sul display del videoregistratore appare: 'PROGRAMMA'. Ora inserite il numero del programma televisivo che volete registrare.



- 4 Premete il tasto **TIMER VCR**. Sul display del videoregistratore appare: 'ORA INIZIO'. Inserite l'ora di inizio della registrazione.



- 5 Premete il tasto **TIMER VCR**. Sul display del videoregistratore appare: 'ORA FINE'. Ora inserite l'ora di fine registrazione.

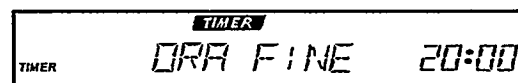

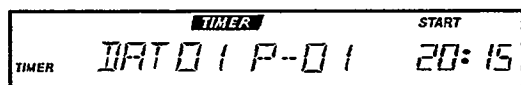

- 6 Premete ancora il tasto **TIMER VCR** . In tal modo concludete la programmazione. Sul display del videoregistratore appaiono per conferma per alcuni secondi, i dati appena immessi (DAT = data, P = numero di programma).

Alcune indicazioni **generali** per la programmazione:

- * Se non volete trasferire i dati TIMER dal telecomando al videoregistratore ma volete interrompere l'immissione, premete il tasto **STANDBY**  .
- * La registrazione TIMER funziona solo se il videoregistratore è **spento**. Se il videoregistratore è acceso prima di una registrazione programmata, sul display appare l'avviso 'TIMER REG' .
- * Se durante la registrazione programmata viene raggiunta la fine della cassetta, il videoregistratore espelle automaticamente la cassetta.
- * Se prima della programmazione avete dimenticato di mettere una cassetta, sul display del videoregistratore appare 'NO CASSETTA' .
- * Se avete messo una cassetta con la protezione contro la cancellazione per la registrazione, dopo la programmazione sul display del videoregistratore, per alcuni secondi, appare l'indicazione 'PROTETTO' . Poi la cassetta viene espulsa.
- * Se avete programmato tutti i blocchi del TIMER, appare sul display del videoregistratore l'indicazione 'MEMOR PIENA' .

Come posso interrompere una registrazione TIMER?

Mentre la registrazione programmata scorre, non potete comandare manualmente l'apparecchio.

Se volete interrompere la registrazione programmata, premete il tasto **STANDBY** .

Come posso verificare o correggere un blocco TIMER?

- 1 Premete il tasto **TIMER VCR** sul telecomando.
- 2 Premete il tasto ripetutamente **+** o **-** fino a che il blocco TIMER che volete verificare o cancellare non appaia sul display del videoregistratore. I blocchi TIMER appaiono sul display in una sequenza cronologica.
- 3 Premete ripetutamente il tasto **TIMER VCR**. In successione appaiono la data di registrazione, il numero di programma, l'ora di inizio, l'ora di fine e potete modificarli.
- 4 Per concludere premete il tasto **TIMER VCR**. Quando avrete fatto delle correzioni, i dati sono ora quelli aggiornati. Sul display del videoregistratore appare proprio il blocco TIMER controllato/corretto.

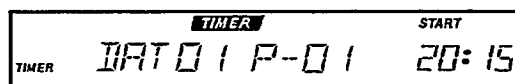

Come posso cancellare un blocco TIMER?

- 1 Premete il tasto **TIMER VCR** sul telecomando.
- 2 Premete il tasto **+** o **-** fino a che il blocco TIMER che volete cancellare appaia sul display.
- 3 Premete il tasto **CLEAR**. Il blocco TIMER viene cancellato. Sul display del videoregistratore appare 'DAT --- P ---'.

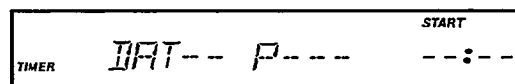

7. FUNZIONI PARTICOLARI ED EXTRA DEL VOSTRO VIDEO-REGISTRATORE

L'apparecchio oltre alle funzioni già descritte, ne possiede altre extra e particolari che vi soddisferanno ulteriormente.

Qui di seguito vi diamo ulteriori notizie.

Modo sintonizzatore. Il vostro videoregistratore come televisore con elevatissime prestazioni

Potete utilizzare il videoregistratore anche per la ricezione televisiva (Tuner). Questa soluzione è pratica quando il vostro televisore non ha un telecomando o se avete meno spazio di memoria per i programmi televisivi di quelli che in realtà potete ricevere.

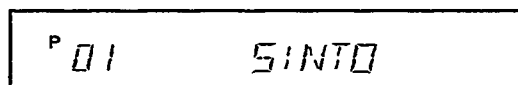

Procedete in questo modo:

- 1 Accendete il televisore. Selezionate il numero del programma che avete previsto per la riproduzione del videoregistratore.
- 2 Premete il tasto **TUNER** sul telecomando. Sul display appare 'SINTO' e un numero di programma.
- 3 Selezionate il numero di programma desiderato con il tasto **+** o **-**.
- 4 Spegnete il videoregistratore con il tasto **STANDBY** quando non volete guardare più la televisione.



Sicurezza bambini

Questa funzione protegge il videoregistratore da un impiego non autorizzato. Tutte le funzioni dei tasti sono bloccate. Se tuttavia viene premuto un tasto, appare sul display, per alcuni secondi, l'indicazione 'BLOCCATO'. Non preoccupatevi: le registrazioni programmate vengono fatte nonostante la sicurezza bambini e non possono essere interrotte.

- ① A videoregistratore spento premete il tasto  sul telecomando per **più di cinque secondi** fino a che sul display del videoregistratore appare 'BLOCCATO'. Ora la sicurezza bambini è attivata.
Conservate il telecomando in un luogo sicuro.
- ② Se volete spegnere la sicurezza bambini, premete ancora per **più di cinque secondi** il tasto . Dopo cinque secondi appare l'indicazione 'NON BLOCCAT'.

Funzione di monitor TV

Con il tasto  accendete il televisore sul numero di programma 'AV' (= ingresso Audio/Video). In questo modo potete visualizzare l'immagine del videoregistratore sul televisore. Il videoregistratore deve in tal caso essere acceso.

Sul display appare per alcuni secondi 'VCR MONITOR'. Premendo una seconda volta si spegne nuovamente la funzione di monitor.

VCR MONITOR

Attenzione:

- * La funzione di monitor reagisce **solo** se anche il televisore è stato regolato per questa commutazione e se utilizzate un cavo Scart per il collegamento al televisore.
- * Il tasto di monitor non reagisce durante la riproduzione.

Spegnimento automatico

Se il videoregistratore non viene usato in una delle seguenti funzioni per alcuni minuti, la funzione viene spenta.

In tal modo la cassetta viene protetta e si evita un inutile consumo di corrente.

Se il videoregistratore si trova

su 'STOP'	si spegne
su 'NO CASSETTA'	si spegne
su 'FERMO'	passa su 'PLAY'
su p.e. 'SCAN'	passa su 'PLAY'
su 'PAUSA'	passa su 'STOP'
su 'PLAY LENTO'	passa su 'PLAY'

Registrazione da un altro videoregistratore

Con questo videoregistratore potete registrare da una fonte esterna, per esempio, da un secondo videoregistratore o da una videocamera.

A tal fine vi occorre un cavo Scart.

- 1 Collegare questo videoregistratore con l'apparecchio dal quale volete effettuare la registrazione, cioè per esempio da un secondo videoregistratore.

Inserite il cavo Scart in entrambi gli apparecchi nelle rispettive prese Scart. Con questo videoregistratore utilizzate la presa **EXT 1**.

Se volete osservare le immagini durante la copiatura, dovete, qualora non lo abbiate ancora fatto, regolare il televisore al videoregistratore. La descrizione si trova nel prossimo paragrafo 'Riproduzione tramite il cavo dell'antenna'.

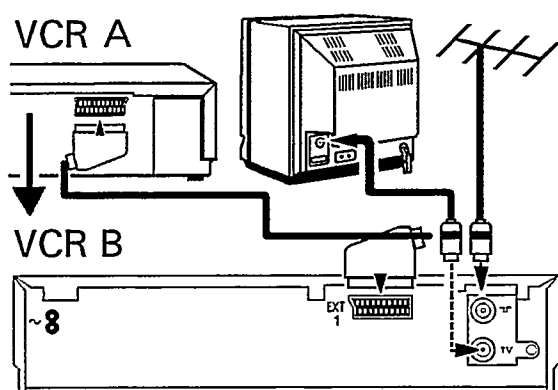

Attenzione:

* Nella seguente descrizione, questo videoregistratore viene utilizzato come apparecchio di registrazione e denominato VCR B. L'altro apparecchio viene utilizzato come apparecchio di riproduzione e viene denominato VCR A.

- 2 Mettete la cassetta registrata in VCR A e una cassetta vuota in VCR B.
- 3 Selezionate ora su VCR B il numero di programma 'E 1'. Questo si trova vicino al numero di programma 'P 01' (P 02 - P 01 - E 1). A questo scopo utilizzate il tasto **+** o **-**.
- 4 Per avviare la registrazione premete il tasto di registrazione **RECORD** su VCR B e il tasto di riproduzione **PLAY** su VCR A.
- 5 Se volete concludere il processo di copiatura, premete sui due videoregistratori il tasto **PAUSE / STOP**.

Riproduzione tramite il cavo dell'antenna

Se il televisore **non** ha una presa Scart, dovete utilizzare per la riproduzione del videoregistratore l'allacciamento attraverso il **cavo dell'antenna già collegato**.

- 1 Accendete il televisore e selezionate il numero di programma che è previsto per la riproduzione del videoregistratore. (La spiegazione si trova nelle istruzioni per l'uso del vostro televisore).
- 2 Staccate il cavo dalla presa antenna  del videoregistratore, in modo che si mantenga soltanto il collegamento via cavo tra il televisore e il videoregistratore.
- 3 Premete, quando il videoregistratore è spento, i tasti  e  contemporaneamente. Non deve essere inserita nessuna cassetta. Sul display appare la lingua prescelta, per esempio 'ITALIANO'.
- 4 Premete il tasto . Il videoregistratore invia ora una immagine di prova che il televisore deve ricevere. Sul display appare 'TEST-QUADRO'.
- 5 Sintonizzate il televisore sulla banda dei canali UHF in modo che appaia questa immagine di prova. Dal nostro stabilimento il videoregistratore viene regolato sul canale UHF 36.

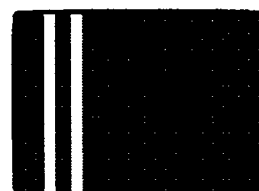
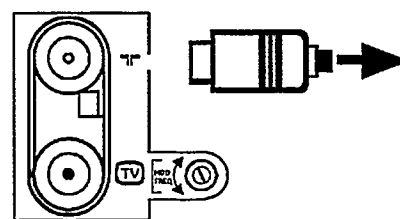

Per come dovete procedere con il vostro televisore, per regolare e memorizzare il canale giusto, troverete le informazioni nelle istruzioni per l'uso del vostro televisore.

Attenzione:

* Esaminate in una successiva riproduzione del videoregistratore la qualità del suono e della immagine della ricezione sul televisore. Migliorate in caso di bisogno, l'immagine, il colore e l'audio, regolando ulteriormente il canale sul televisore.

- 6 Inserite nuovamente il cavo dell'antenna nella presa dell'antenna . In tal modo il televisore è regolato sul videoregistratore.

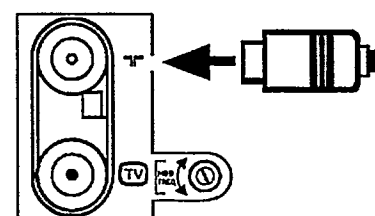

Informazione: Il canale del televisore UHF 36 è occupato dal videoregistratore. Può avvenire che nel luogo di ricezione, questo canale sia occupato da un'altra emittente televisiva.

In questo caso nella ricezione di una o più emittenti, la qualità dell'immagine delle trasmissioni televisive viene ridotta sul televisore.

Se si verifica questo caso, bisogna prendere i seguenti provvedimenti:

- 7 Verificate che tutte le emittenti televisive funzionino sul televisore senza modifiche.
- 8 Se la qualità dell'immagine di una o più emittenti televisive è peggiorata, spegnete il videoregistratore per un controllo. Verificate ancora tutte le emittenti sul televisore.
- 9 Se il disturbo della qualità si verifica solo se il videoregistratore è acceso, dovete far ruotare il regolatore del canale **MOD. FREQ.** a tergo del videoregistratore con un piccolo cacciavite di meno di un quarto di giro.
- 10 Regolate ancora il televisore sul videoregistratore (operazioni 2 fino a 6), affinché appaia l'immagine di prova.
- 11 Verificate ancora tutte le emittenti televisive sul televisore. Ripetete la regolazione del canale **MOD. FREQ.** (operazioni 9 e 10) finchè non si verifichi con il videoregistratore acceso o spento alcuna variazione di immagine.
- 12 Spegnete il videoregistratore con il tasto **STANDBY** .

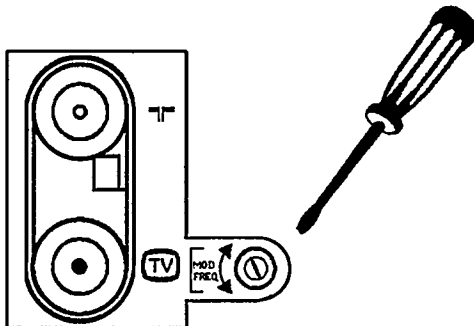

Attenzione:

* Se ancora non avete eseguito la regolazione dell'ora/data e della lingua in cui desiderate appaiano le indicazioni sul display nel capitolo 2 intitolato 'INSTALLAZIONE', allora proseguite con quel capitolo con la prima installazione.

Come spegnere/accendere il modulatore incorporato

Nel paragrafo precedente abbiamo parlato dei possibili disturbi della ricezione televisiva. Se **non riuscite ad eliminare** il disturbo audio/video seguendo il procedimento sopra descritto, allora potete spegnere il modulatore incorporato.

Questo è possibile solo se usate un cavo Scart come collegamento al televisore.

- 1 Premete i tasti **EJECT ▲** e **PAUSE / STOP ■■ ■** sul videoregistratore contemporaneamente. L'attuale stato del commutatore 'MODUL SI' viene indicato sul display.



MODUL SI

Durante questa operazione non deve essere inserita nessuna cassetta.

- 2 Premete ancora una volta i tasti **EJECT ▲** e **PAUSE / STOP ■■ ■** per più di cinque secondi contemporaneamente. Passerete così alla posizione 'MODUL NO'.

Procedete allo stesso modo in senso contrario.

8. PRIMA DI CHIAMARE UN TECNICO

Problema

L'apparecchio non reagisce alla pressione dei tasti.

Possibile causa

- * Nessuna alimentazione di rete.
- * La registrazione programmata è in corso.
- * Disturbo tecnico - togliere la spina per 30 secondi e poi inserirla nuovamente. Se questo non serve, potete: 1. Togliere la spina 2. Premere i tasti **◀◀ SPEED** e **SPEED ▶▶** sull'apparecchio. **Man-tenendoli premuti** inserire la spina di rete. Tutte le memorizzazioni vengono rimesse all'indietro (cancellate).
- * Sicurezza bambini attiva.

Il telecomando non funziona

- * Pile deboli.
- * Disturbo per lampade luminescenti/forte luce solare.

Il videoregistratore non effettua la riproduzione.

- * Non vi è registrazione sulla cassetta.
- * Sulla TV il numero del programma per VCR è stato scelto in modo sbagliato o impostato in modo errato.
- * Il cavo di collegamento fra il televisore e il videoregistratore è staccato.
- * 'Modulatore' non in posizione 'SI'.

Cattiva riproduzione del videoregistratore

- * Con cassette prese in prestito o noleggiate - utilizzare il tasto **TRACKING ▶▶**.
- * Cassetta usata o di qualità scadente.
- * Regolazione del canale **MOD. FREQ.** o del televisore non effettuata correttamente.
- * Le testine video sono sporche. Inserite una cassetta diverse volte - fate una breve riproduzione e poi toglietela. La pulizia delle testine viene in tal modo attivata diverse volte.

Non è possibile una registrazione.

- * L'emittente televisiva non memorizzata o selezionata in modo errato.
- * La cassetta inserita ha la protezione contro la cancellazione.

La registrazione programmata non funziona.

- * La data è stata programmata in modo errato.
- * L'ora/data non sono state impostate correttamente.
- * È stata inserita una cassetta con la protezione contro le cancellazioni.
- * Il videoregistratore era in posizione 'Modo sintonizzatore'.

Disturbi dell'immagine e del suono nella ricezione televisiva.

- * Leggete l'**indicazione** nel capitolo 'Funzioni particolari ed extra del vostro videoregistratore', nel paragrafo 'Riproduzione tramite il cavo dell'antenna', dopo l'operazione **6**, così come nel paragrafo 'Come spegnere il modulatore'.
- * Fate controllare il vostro impianto antenna.

9. DATI TECNICI, ACCESSORI

Dati tecnici

- Tensione della rete da 220 a 240 V
- Frequenza di rete 48 - 52 Hz
- Capacità di registrazione tipica 15 W (9,5 W quando si mette nel modo di attesa).
- Tempo di avvolgimento/riavvolgimento di regola 95 secondi per E-180.
- Temperatura ambiente durante l'uso + 10° fino a + 35°
- Umidità relativa dell'aria dal 20% all'80%
- Posizione di azionamento max. 15° di pendenza in tutte le direzioni
- Dimensioni 380 x 338 x 86 mm (compresi i piedi)
- Peso 4,6 Kg circa
- Risoluzione video VHS ≥ 240 linee
- Audio (SP) 80Hz - 10kHz (≤ 8 dB)
- Protezione guasti sulla rete: memoria canali di norma 1 anno, TIMER/ora di norma 7 ore.

Accessori forniti in dotazione

- Istruzioni per l'uso
- Trasmittente telecomando e pile
- Cavo antenna
- Cavo rete

Per poter facilmente identificare il vostro apparecchio in caso di furto inserite il numero di serie (SER.NR.) nel riquadro. Troverete il numero di serie sulla targhetta posta sul retro dell'apparecchio. Inoltre si potrà rispondere più efficacemente a tutte le domande poste dalla clientela se indicate il tipo e il numero di serie dell'apparecchio. Per questo motivo è meglio che conserviate questa pagina in un luogo sicuro.

TYPE	34 DV 2
WD xx	SER.NR.



**Table of channel frequencies
PAL-B,G:**

channel	wave-band	frequency (Mhz)	channel	wave-band	frequency (Mhz)
e2	VHF I	48,25	e60	UHF	783,25
e3	VHF I	55,25	e61	UHF	791,25
e4	VHF I	62,25	e62	UHF	799,25
e5	VHF III	175,25	e63	UHF	807,25
e6	VHF III	182,25	e64	UHF	815,25
e7	VHF III	189,25	e65	UHF	823,25
e8	VHF III	196,25	e66	UHF	831,25
e9	VHF III	203,25	e67	UHF	839,25
e10	VHF III	210,25	e68	UHF	847,25
e11	VHF III	217,25	e69	UHF	855,25
e12	VHF III	224,25	-	VHF I	69,25
-	VHF I	53,75	-	VHF I	76,25
-	VHF I	62,25	-	VHF I	83,25
-	VHF II	82,25	-	VHF II	90,25
-	VHF III	175,25	-	VHF II	97,25
-	VHF III	183,25	-	VHF II	104,25
-	VHF III	192,25	s1	VHF I	105,25
-	VHF III	201,25	s2	VHF III	112,25
-	VHF III	210,25	s3	VHF III	119,25
e21	UHF	471,25	s4	VHF III	126,25
e22	UHF	479,25	s5	VHF III	133,25
e23	UHF	487,25	s6	VHF III	140,25
e24	UHF	495,25	s7	VHF III	147,25
e25	UHF	503,25	s8	VHF III	154,25
e26	UHF	511,25	s9	VHF III	161,25
e27	UHF	519,25	s10	VHF III	168,25
e28	UHF	527,25	s11	VHF III	231,25
e29	UHF	535,25	s12	VHF III	238,25
e30	UHF	543,25	s13	VHF III	245,25
e31	UHF	551,25	s14	VHF III	252,25
e32	UHF	559,25	s15	VHF III	259,25
e33	UHF	567,25	s16	VHF III	266,25
e34	UHF	575,25	s17	VHF III	273,25
e35	UHF	583,25	s18	VHF III	280,25
e36	UHF	591,25	s19	VHF III	287,25
e37	UHF	599,25	s20	VHF III	294,25
e38	UHF	607,25	s21	HYP	303,25
e39	UHF	615,25	s22	HYP	311,25
e40	UHF	623,25	s23	HYP	319,25
e41	UHF	631,25	s24	HYP	327,25
e42	UHF	639,25	s25	HYP	335,25
e43	UHF	647,25	s26	HYP	343,25
e44	UHF	655,25	s27	HYP	351,25
e45	UHF	663,25	s28	HYP	359,25
e46	UHF	671,25	s29	HYP	367,25
e47	UHF	679,25	s30	HYP	375,25
e48	UHF	687,25	s31	HYP	383,25
e49	UHF	695,25	s32	HYP	391,25
e50	UHF	703,25	s33	HYP	399,25
e51	UHF	711,25	s34	HYP	407,25
e52	UHF	719,25	s35	HYP	415,25
e53	UHF	727,25	s36	HYP	423,25
e54	UHF	735,25	s37	HYP	431,25
e55	UHF	743,25	s38	HYP	439,25
e56	UHF	751,25	s39	HYP	447,25
e57	UHF	759,25	s40	HYP	455,25
e58	UHF	767,25	s41	HYP	463,25
e59	UHF	775,25			

34 DV 2



3103 166 11311
5063/002

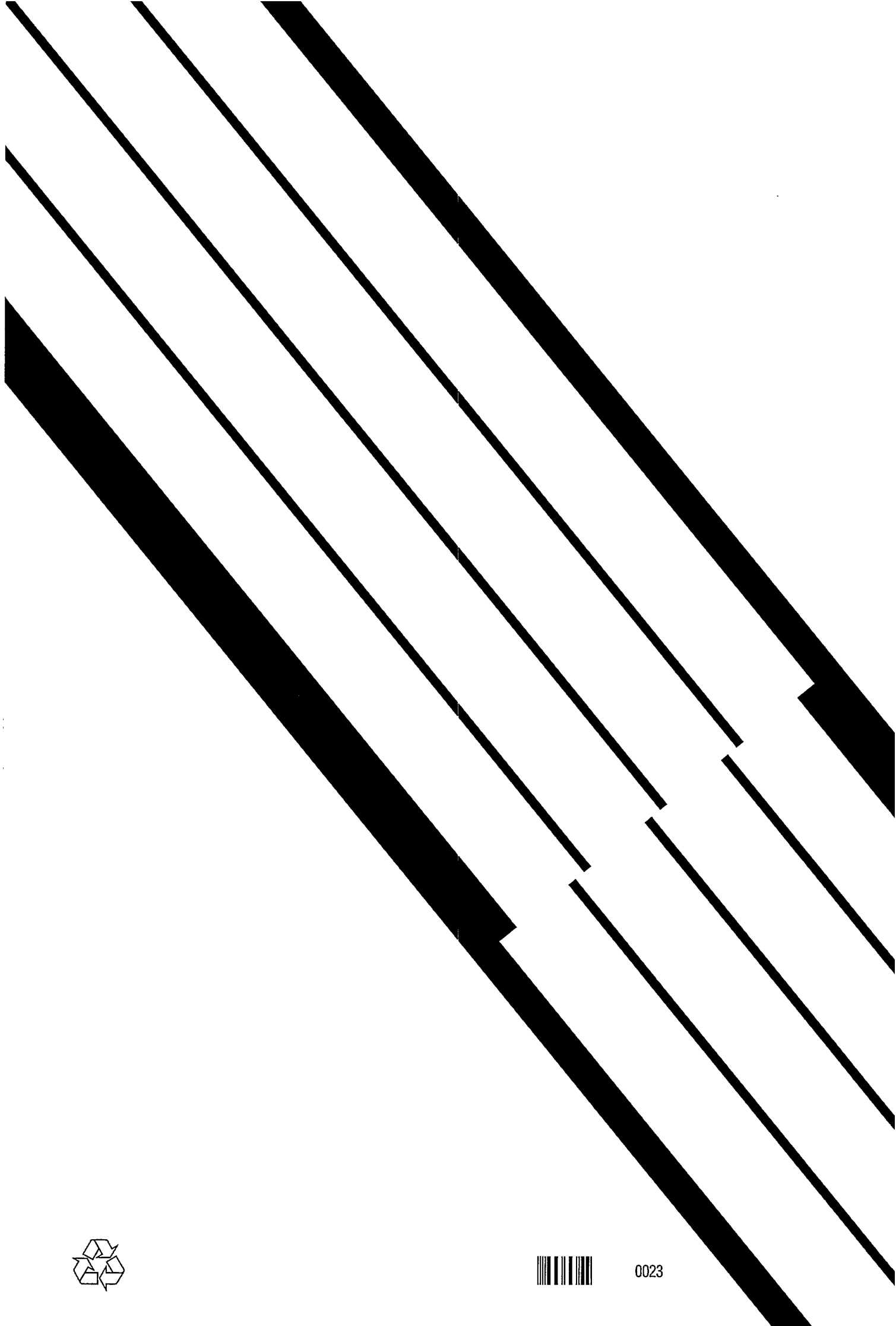

0023

Free Manuals Download Website

<http://myh66.com>

<http://usermanuals.us>

<http://www.somanuals.com>

<http://www.4manuals.cc>

<http://www.manual-lib.com>

<http://www.404manual.com>

<http://www.luxmanual.com>

<http://aubethermostatmanual.com>

Golf course search by state

<http://golfingnear.com>

Email search by domain

<http://emailbydomain.com>

Auto manuals search

<http://auto.somanuals.com>

TV manuals search

<http://tv.somanuals.com>