

 **Norelco**

**Advantage**

Shaving Lotion  
Dispensing  
Razor



**6756X**  
**6757X**

**Rechargeable  
Cordless**

Download from [www.Somanuals.com](http://www.Somanuals.com). All Manuals Search and Download



**PHILIPS**

# IMPORTANT SAFETY INSTRUCTIONS

When using an electric razor, basic precautions should always be followed, including the following:

**Read all instructions before using this appliance.**

---

## DANGER

**To reduce the risk of electric shock:**

1. Do not reach for a charging base that has fallen into water. Unplug immediately.
  2. Do not use a charging base while bathing or in a shower.
  3. Do not place or store a charging base where it can fall or be pulled into a tub or sink. Do not place a charging base in or drop into water or other liquid.
  4. Always unplug charging base from the electrical outlet immediately after using, except when razor is (re)charging.
  5. Unplug charging base before cleaning.
- 

## WARNING

**To reduce the risk of burns, fire, electric shock, or injury to persons:**

1. Close supervision is necessary when this razor is used by, on, or near children or invalids.
2. Use this razor for its intended household use as described in this manual. Do not use attachments not recommended by Philips Electronics North America Corporation.
3. Never operate this razor/charging base if it has a damaged cord or plug, if it is not working properly, if it has been dropped or damaged, or if charging base has been dropped into water. Return the razor to an Authorized Norelco Service Location for examination and repair.
4. Keep the cord away from heated surfaces.
5. Never drop or insert any object into any opening.
6. Do not charge razor or plug in charging base outdoors or operate where aerosol (spray) products are being used or where oxygen is being administered.

7. Do not use this razor with a damaged or broken comb, as facial injury may occur.
  8. Always place razor in base first, then plug base into outlet. To disconnect, turn razor off then remove plug from base from outlet.
  9. To prevent possible damage to the cord, do not wrap cord around the charging base.
  10. Never store razor or charging base in direct sunlight or store in a pouch at a temperature above 140°F.
  11. Razor is water-safe and can be rinsed under running tap water. Do not submerge razor in water.
- 

## SAVE THESE INSTRUCTIONS

### IMPORTANT

Your razor contains NICKEL-CADMIUM RECHARGEABLE BATTERIES. See Battery Removal instruction sheet for battery disposal information.



## 60-DAY MONEY-BACK GUARANTEE

To enjoy the closest and most comfortable shave from your new Norelco Men's Razor, the razor should be used exclusively for 3 weeks. This allows your hair and skin enough time to adapt to the Norelco Shaving System. If, after that period of time, you are not fully satisfied with your Norelco Men's Razor, send the product back and we'll refund you the full purchase price.

**The razor must be shipped prepaid by insured mail, insurance prepaid, and have the sales slip, indicating purchase price and the date of purchase, enclosed.** The razor must be postmarked no later than 60 days after the date of purchase. Norelco reserves the right to verify the purchase price of the razor and limit refunds not to exceed suggested retail price.

Send dated sales slip, your complete name and address as indicated below, and the razor, prepaid to:

**Norelco Consumer Products Company**  
**A Division of Philips Electronics North America Corporation**  
**P.O. Box 1116**  
**Skokie, IL 60076**

Please allow 4-6 weeks for delivery of check. (Please Print)

Name \_\_\_\_\_

Address \_\_\_\_\_

City \_\_\_\_\_

State \_\_\_\_\_ Zip \_\_\_\_\_

Telephone No. (\_\_\_\_) \_\_\_\_\_  
AREA CODE

REASON FOR RETURNING: \_\_\_\_\_

\_\_\_\_\_

\_\_\_\_\_

\_\_\_\_\_

\_\_\_\_\_

\_\_\_\_\_

## TABLE OF CONTENTS

ENGLISH INSTRUCTIONS	
FEATURES	6 - 7
IMPORTANT	8
LED CHARGING INDICATIONS	8
CHARGING	8 - 9
RECHARGING	9
INSERTING THE FIRST CARTRIDGE	9 - 10
REPLACING CARTRIDGES	10
PUT IT TO THE TEST & SHAVING TIPS	10 - 11
HOW TO SHAVE WITH AN ELECTRIC RAZOR	11 - 12
TRIMMING	12 - 13
CLEANING	14 - 17
STORING	17
TIPS	18
ASSISTANCE	18
ACCESSORIES	19
BATTERY REMOVAL	19
SPANISH INSTRUCTIONS	
WARRANTY	Back Cover

## FEATURES

Nivea for Men  
Shaving Lotion Applicator

Contour Shaving  
System  
• Razor Head Assembly

Individually  
Floating Heads

Razor Head  
Release Button  
• Hair Chamber  
captures shaven hair

Green Charging  
Indicator Light/  
Red Low Battery  
Indicator Light

On/Off Button

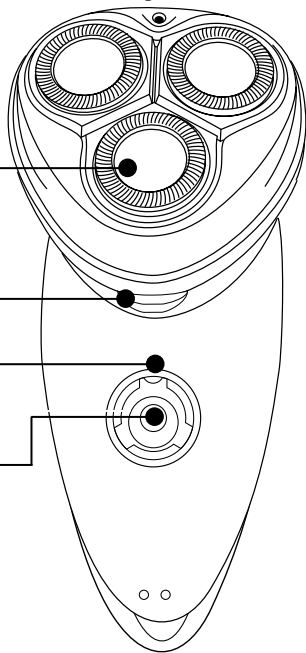

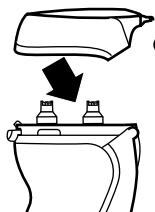

Click-On Trimmer  
Attachment for  
beard, moustache  
and sideburns

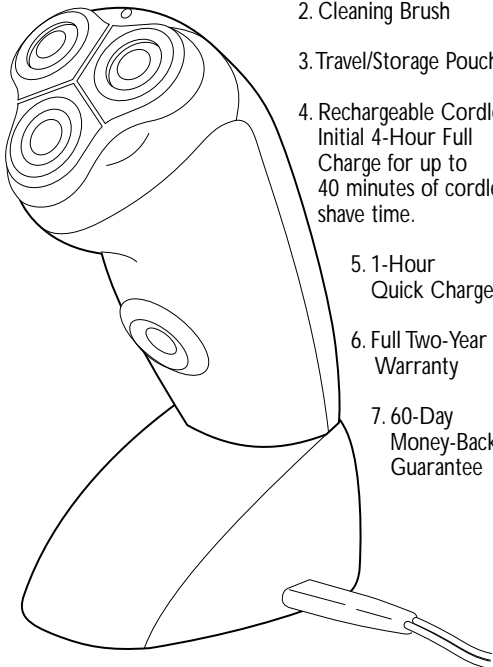

1. Automatic  
Worldwide Voltage
2. Cleaning Brush
3. Travel/Storage Pouch
4. Rechargeable Cordless  
Initial 4-Hour Full  
Charge for up to  
40 minutes of cordless  
shave time.
5. 1-Hour  
Quick Charge
6. Full Two-Year  
Warranty
7. 60-Day  
Money-Back  
Guarantee

## IMPORTANT



- ▶ Only use the power plug and the charging stand provided to charge the razor.
- ▶ The power plug transforms 100-240 AC volts to 12 volts DC.
- ▶ An adaptor plug may be necessary for cord usage in some foreign countries. Your new razor will automatically convert internally to work on 100V to 240V AC/DC systems.

## LED CHARGING INDICATIONS

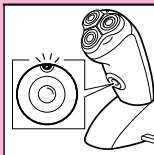

- ▶ As soon as you start charging the razor, the green charging indicator light will go on.
- ▶ When the batteries have been fully charged, the green charging indicator light will start blinking.
- ▶ The red recharging indicator light will blink when the batteries are almost empty.
- ▶ The red recharging indicator light will blink a few times after the shaver has been switched off.

## CHARGING

- ▶ Charging or recharging at temperatures below 40°F or higher than 95°F adversely affects lifetime of batteries.
- ▶ Battery Performance is best if you recharge only when batteries are (almost) completely empty.
- ▶ Do not charge razor in pouch.

**1** Connect the small plug into the charging stand and put the power plug into any 100V to 240V AC/DC outlet. Use only the cord and stand provided.

**2** Place the razor in the charging stand. The green charging indicator light will go on.



- 3** First time charging and recharging after non-use for 1 month or more requires a full 4 hours.

## RECHARGING

- ▶ First time charging requires 4 hours.
- ▶ After initial charge, recharging normally takes 1 hour.
- ▶ When batteries have been fully charged, green indicator light will start to blink. A fully charged razor has cordless shaving time of up to approx. 40 minutes. Return razor to charging stand after shaving.
- ▶ Red recharging indicator light will blink when batteries are almost empty.

## INSERTING THE FIRST CARTRIDGE

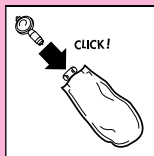

- 1** Take one lotion or gel cartridge from the box. Take the connector from the same box supplied and remove it from the little bag. Push it into the plastic cap of cartridge until it locks into position with a click.

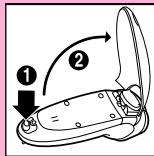

- 2** Push the release slide on the back of razor downwards and open the cover of the cartridge compartment.

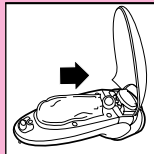

- 3** Slide the cartridge with the connector in place into the razor. It only fits properly if the white side of the connector is pointing upwards. Close the cover.

- 
- 4 Press the applicator button a few times until the Nivea for Men shaving lotion or gel appears. The razor is now ready for use.

## REPLACING CARTRIDGES

- 1 Open back cover of razor.

---

- 2 Remove empty cartridge, pull out and save the connector. DO NOT discard the connector.

---

- 3 Rinse out cartridge compartment with water before replacing cartridge. Air dry thoroughly.

---

- 4 Insert connector into the plastic cap of new cartridge until it clicks into position.

---

- 5 Follow steps 2-4 for "Inserting the First Cartridge." Use only Norelco Advantage Nivea for Men shaving lotion (HQ160) or gel (HQ161) cartridges with this razor. Do not throw the connector away when you replace an empty cartridge. You will need to use the same connector for the other 4 cartridges.

The Nivea for Men shaving lotion or gel cartridges should be stored at a temperature between 32°F and 104°F.

## PUT IT TO THE TEST & SHAVING TIPS

- ▶ 21-Day Trial and Conversion Process
- ▶ It is a fact that your skin and beard need time to adjust to a new shaving system.

- ▶ Use your new razor exclusively for 3 weeks to fully enjoy the closeness of a Norelco shave.\*
- ▶ At first you may not get as close a shave as you expect, or your face may even become slightly irritated. This is normal since your beard and skin will need time to adjust. Invest 3 weeks and you'll soon experience the full joy of your new razor.
  - \* Stick with it! If you alternate shaving methods during the adjustment period, it may make it more difficult to adapt to the Norelco shaving system.
- ▶ If you are still not convinced after 21 days, Norelco will refund you the full purchase price, guaranteed.

## HOW TO SHAVE WITH AN ELECTRIC RAZOR

- 1 Remove Protective Razor Head Cap. Turn razor ON.



- 2 Hold the razor against the skin and press the pump button located on the back of razor head to dispense shaving lotion or gel. Once a sufficient amount of lotion or gel has pumped out, move the razor heads quickly over the skin.

- 3 Shave against the direction of beard growth using quick and both straight and circular motions.

- 4 You may use this shaving system on either wet or dry skin. The shaving lotion or gel provides immediate hydrating action and lessens drag or pull against skin.

- 5 Easy does it. Gently press the razor to your skin so the floating heads can follow the contours of your face. DO NOT press too hard. Too much pressure can pinch the skin into the combs.

---

**6** Turn razor OFF when finished shaving.

---

**7** After shaving, you may rinse and dry your skin. Flip open Razor Head Assembly and clean heads and hair chamber by running under hot water. Replace Advantage razor heads (model HQ167) once a year for optimal shaving results.

---

**8** You may leave the cartridge in place in your razor if you plan on using razor regularly. When you will not be using your razor for an extended period of time, it is recommended that you remove the cartridge and clean the razor following maintenance instructions before storing.

## TRIMMING

► To groom sideburns and moustache:

---

**1** Switch the razor off.

---

**2** Clean the razor and razor head assembly by running under hot water before installing Trimmer.

---



**3** Press the Razor Head Release Button located on front side of razor, directly under the shaving heads to remove head assembly from razor.

---

**4** Remove razor head assembly from razor by pulling up and away from razor.



- 5 Connect Trimmer assembly to razor body.

#### ► To Use Trimmer

- 1 Turn razor on.
- 2 Hold Trimmer to exact hairline desired. Move Trimmer downward with gentle pressure.
- 3 Trim beard, moustache or sideburns using the Trimmer.
- 4 Turn razor OFF when finished.

#### ► To Remove Trimmer

- 1 Turn razor off.
- 2 Press button located on front side of razor directly under the shaving heads, to unlock and remove Trimmer assembly from razor.
- 3 Replace razor head assembly.

## CLEANING

## IMPORTANT

- ▶ Always switch Razor OFF and remove from charging base before cleaning.
- ▶ Always store Razor with Protective Razor Head Cap on shaving heads.
- ▶ Never clean, remove or replace head assembly while motor is on.
- ▶ Do not apply pressure to combs. Do not touch razor heads with hard objects as this may dent or damage precision-made slotted combs.
- ▶ Do not use razor if combs are damaged or broken. Facial injury may occur.

## ▶ After each use: Razor

- 1 Switch razor off.

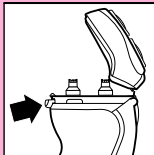

- 2 Press the Razor Head Release Button located under razor heads on front side of Razor.

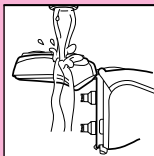

- 3 Flip open the Razor Head Assembly and clean the razor heads and hair chamber by running under hot water. Water from the tap should be on a hot setting, BUT BE CAREFUL TO TEST WATER FIRST SO AS NOT TO BURN OR SCALD HANDS.

- 4 Shake off excess water and close Razor Head Assembly.

---

► **Once A Week: Charging Stand**

---

- 1 Unplug the charging stand.
  - 2 Clean the charging stand with a moist cloth.
- 

► **Every Two Months: Razor Heads**

---

**IMPORTANT:** Do Not interchange the cutters and combs. They are a matched set and if interchanged may adversely affect shaving performance until cutters reseal themselves. Therefore, remove, clean and replace each set individually.

---

- 1 Switch razor OFF.
- 2 Press the Razor Head Release Button located under razor heads on front side of Razor.
- 3 Remove the Razor Head Assembly and clean the razor heads and hair chamber by running under hot water. Be sure water is not too hot so as to cause burns or scalding.
- 4 While holding Razor Head Assembly in one hand, press center wheel down while turning counterclockwise to release and lift out frame. Set frame aside.

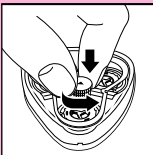

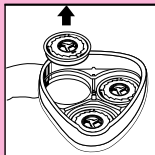

**5** Remove one cutter/comb, at a time, out of frame.

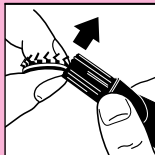

**6** Cutter should be held with cutters facing up and brushed in an upward motion. Clean razor comb with long bristles of brush in a circular motion.

**7** For optimum performance, razor cutters and combs should be cleaned in a degreasing liquid (e.g., Norelco Razor Cleaner, model RC1776, or alcohol) and lubricated with Norelco Razor Lubricant, model AL80, or one drop of mineral oil (in the center of the head).

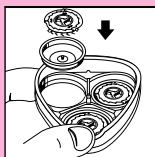

**8** While holding Razor Head Assembly in one hand, gently place one cutter/comb back into Assembly.

**9** Repeat procedure for other two cutting heads.

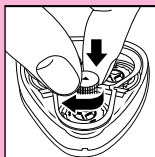

**10** Replace frame back into Razor Head Assembly. While pressing down, turn wheel clockwise to lock frame into place.

**11** Press Razor Head Assembly back on razor housing.



---

► **After Each Use: Trimmer**

---

**1** Brush the outside of Trimmer after every use.

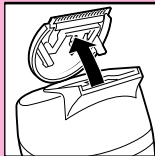

**2** Flip the Trimmer open to clean it on the inside.



**3** Lubricate Trimmer teeth twice a year with Norelco Razor Lubricant, model AL80, or one drop of mineral oil.

## STORING



► After cleaning, the razor can be placed in the charging stand.

► The charging stand, the razor and the trimmer can be stored in the travel/storage pouch.

### TIP

- ▶ The Advantage Shaving Dispensing Razor comes with two different types of emulsion to better satisfy your needs: Nivea for Men Lotion for Normal to Sensitive skin and Gel for a fresh sensorial feeling. This gives you the opportunity to try them out and discover which one suits your skin type best.

### ASSISTANCE

- ▶ For assistance or the Authorized Norelco Service Location nearest you, call toll free:

**1-800-243-3050**

or visit our website: [www.norelco.com](http://www.norelco.com)

- ▶ Authorized Norelco Service Location information is available 24 hours a day, 7 days a week.

## ACCESSORIES

- ▶ **Replacement Heads**  
Model HQ167 - For maximum razor performance, replace your Norelco Advantage razor heads once a year.  
  
**NOTE:** Model HQ156 Advantage Replacement Heads DO NOT fit this razor.  
  
**DO NOT USE** shaver sharpeners as this will damage your blades and lifters and will adversely affect the shaving performance.
- ▶ **HQ160 Nivea for Men Shaving Lotion Replacement Cartridges**  
Advantage Nivea for Men Shaving Lotion Cartridges, 5 to a box.
- ▶ **HQ161 Nivea for Men Shaving Gel Replacement Cartridges**  
Advantage Nivea for Men Shaving Gel Cartridges, 5 to a box.
- ▶ **Razor Lubricant:**
  - AL80 Norelco Razor Lubricant.
- ▶ **Razor Cleaner:**
  - RC1776 Norelco Razor Cleaner.
- ▶ Norelco Razor Accessories may be purchased at a store near you, an Authorized Norelco Service Location, by the order form enclosed, or visit our website: [www.norelco.com](http://www.norelco.com)

## BATTERY REMOVAL

- ▶ This Norelco Razor contains rechargeable Nickel-Cadmium batteries, which must be disposed of properly.
- ▶ Batteries should only be removed when razor is to be discarded.
- ▶ Refer to Battery Removal Instruction sheet for directions on removing the rechargeable batteries.

# IMPORTANTES INSTRUCCIONES DE SEGURIDAD

Siempre que utilice una afeitadora eléctrica, debe respetar ciertas precauciones básicas, incluyendo las indicadas a continuación.

**Lea todas las instrucciones antes de utilizar este aparato.**

---

## PELIGRO

**Para reducir el riesgo de descarga eléctrica:**

1. No intente recuperar una base de carga que se haya caído al agua. Desenchúfela inmediatamente.
  2. No utilice la base mientras se baña o se ducha.
  3. No coloque ni guarde la base en un sitio donde pueda caerse o ser empujada a una bañera o lavabo. No la coloque ni la deje caer en agua ni en ningún otro líquido.
  4. Siempre desenchufe la base inmediatamente después de utilizarla, excepto cuando la afeitadora se está recargando.
  5. Desenchufe la base antes de limpiarla.
- 

## ADVERTENCIA

**Para reducir el riesgo de quemaduras, incendio, descargas eléctricas y lesiones a las personas:**

1. Es necesario un estrecho control cuando la afeitadora es utilizada por niños o personas discapacitadas, o cerca ellos.
2. Utilice esta afeitadora para el uso doméstico previsto, tal como se describe en este manual. No utilice accesorios no recomendados por Philips Electronics North America Corporation.
3. No utilice nunca la afeitadora o la base si el cordón o el enchufe están dañados, si no funcionan correctamente, si han sufrido una caída o se han dañado o si la base se ha caído al agua. Lleve la afeitadora a un centro de servicio autorizado de Norelco para que sea examinada y reparada.
4. Mantenga el cordón alejado de las superficies calientes.

5. No deje caer ni inserte nunca objeto alguno en ninguna de las aberturas.
  6. No cargue la afeitadora ni enchufe la base mientras está al aire libre, ni la haga funcionar cuando se estén utilizando productos en aerosol (pulverizadores) o cuando se esté suministrando oxígeno.
  7. No utilice esta afeitadora con un cabezal dañado o roto ya que puede provocar lesiones faciales.
  8. Siempre coloque primero la afeitadora en la base y luego la base en el toma de corriente. Para desconectarla, apague la afeitadora y luego retire del toma de corriente el enchufe de la base.
  9. Para evitar posibles daños al cordón, no lo enrolle alrededor de la base.
  10. Nunca exponga la afeitadora o la base a la luz directa del sol ni la guarde en una bolsa a temperaturas superiores a 140°F (60°C).
  11. La afeitadora es hermética y puede enjuagarse bajo el chorro del grifo. No sumerja la afeitadora en agua.
- 

## GUARDE ESTAS INSTRUCCIONES

### IMPORTANTE

La afeitadora contiene BATERÍAS RECARGABLES DE NÍQUEL-CADMIO. Consulte las instrucciones de retiro de las baterías para obtener información acerca de cómo desecharlas.



**GARANTÍA DE DEVOLUCIÓN DEL IMPORTE DE 60 DÍAS**

Para disfrutar de la afeitada más cómoda y al ras de su afeitadora Norelco para hombres, debe utilizarla en forma exclusiva durante 3 semanas. Esto permite que la barba y la piel se adapten al sistema de afeitado Norelco. Si después de transcurrido dicho período de tiempo no está plenamente satisfecho con la afeitadora Norelco para hombres, devuelva el producto y le reembolsaremos el precio total de compra.

**La afeitadora debe enviarse por correo franqueado y asegurado, con el seguro pagado, el recibo de compra incluido, con indicación del precio y la fecha de compra.** El matasellos no debe ser posterior a 60 días de la fecha de compra. Norelco se reserva el derecho de verificar el precio de compra del producto y limitar los reembolsos de manera que no excedan el precio de venta sugerido.

Envíe el recibo de compra fechado, su nombre y dirección completos como se indica más abajo, y el producto franqueado a:

**Norelco Consumer Products Company  
A Division of Philips Electronics North America Corporation  
P.O. Box 1116  
Skokie, IL 60076**

Permita de 4 a 6 semanas para el envío del cheque.  
(Escriba sus datos en letra de imprenta).

Nombre \_\_\_\_\_

Dirección \_\_\_\_\_

Ciudad \_\_\_\_\_

Estado \_\_\_\_\_ Código postal \_\_\_\_\_

Número de teléfono (\_\_\_\_\_) \_\_\_\_\_  
CÓDIGO DEL ÁREA

**MOTIVO DE LA DEVOLUCIÓN**

\_\_\_\_\_  
\_\_\_\_\_  
\_\_\_\_\_  
\_\_\_\_\_

**ÍNDICE**

<b>CARACTERÍSTICAS</b>	<b>24-25</b>
<b>IMPORTANTE</b>	<b>26</b>
<b>INDICACIONES DEL INDICADOR DE CARGA LED</b>	<b>26</b>
<b>CARGA</b>	<b>26 - 27</b>
<b>RECARGA</b>	<b>27</b>
<b>CÓMO INSERTAR EL PRIMER CARTUCHO</b>	<b>27 - 28</b>
<b>REEMPLAZO DE LOS CARTUCHOS</b>	<b>28</b>
<b>PRUÉBELA CON NUESTRAS SUGERENCIAS PARA AFEITARSE</b>	<b>28 - 29</b>
<b>CÓMO AFEITARSE CON UNA AFEITADORA ELÉCTRICA</b>	<b>29 - 30</b>
<b>RECORTE DE LAS PATILLAS</b>	<b>30 - 31</b>
<b>LIMPIEZA</b>	<b>32 - 35</b>
<b>ALMACENAMIENTO</b>	<b>35</b>
<b>SUGERENCIAS</b>	<b>36</b>
<b>ASISTENCIA</b>	<b>36</b>
<b>ACCESORIOS</b>	<b>37</b>
<b>RETIRO DE LAS BATERÍAS</b>	<b>37</b>
<b>GARANTÍA</b>	<b>Interior de la cubierta posterior</b>

## CARACTERÍSTICAS

Aplicador para la Loción  
de afeitar Nivea for Men

Sistema que se adapta  
al contorno de la cara  
• Conjunto de cabezales  
de la afeitadora

Cabezales  
flotantes individuales

Botón de liberación del  
cabezal de la afeitadora  
• Cámara de captura  
de la barba afeitada

Luz indicadora verde  
de carga /  
Luz indicadora roja de  
batería baja

Botón de encendido  
y apagado

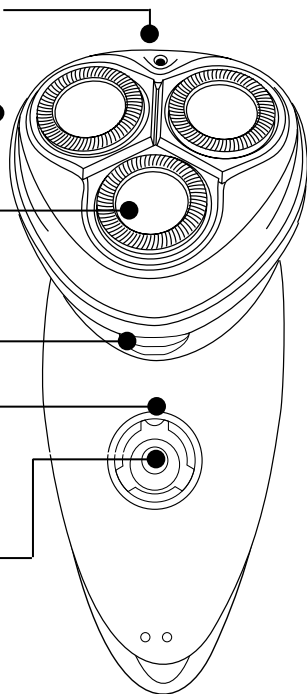



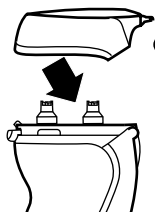

● Cortapatillas  
para bigotes,  
barba y patillas

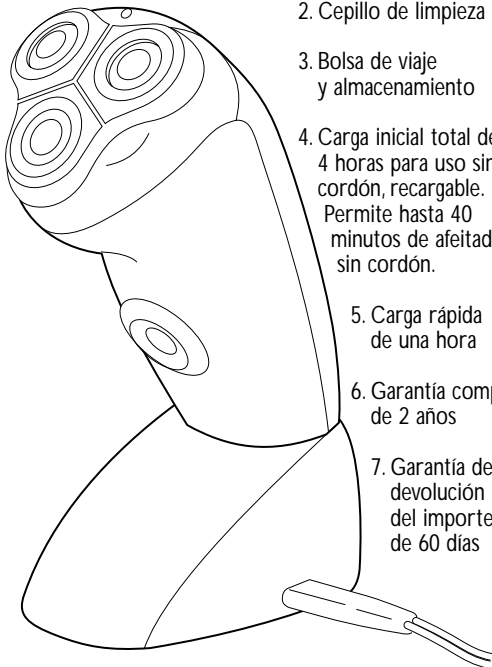

1. Voltaje universal automático
2. Cepillo de limpieza
3. Bolsa de viaje y almacenamiento
4. Carga inicial total de 4 horas para uso sin cordón, recargable. Permite hasta 40 minutos de afeitado sin cordón.
5. Carga rápida de una hora
6. Garantía completa de 2 años
7. Garantía de devolución del importe de 60 días

## IMPORTANTE



- ▶ Para cargar la afeitadora, utilice únicamente la clavija del enchufe y el soporte de carga suministrados.
- ▶ La clavija del enchufe transforma la entrada de 100-240 V de CA a 12V de CC.
- ▶ Es posible que en algunos países extranjeros sea necesario utilizar un adaptador para poder enchufar el cordón. Su nueva afeitadora efectúa la conversión automática interna para funcionar con sistemas de 100 V a 240V de CC o CA.

## INDICACIONES DEL INDICADOR DE CARGA LED

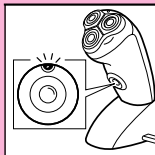

- ▶ En cuanto la afeitadora comienza a cargarse, se enciende la luz verde del indicador de carga.
- ▶ Una vez que las baterías están completamente cargadas, la luz verde del indicador de carga comienza a parpadear.
- ▶ La luz roja del indicador de recarga parpadea cuando las baterías están casi agotadas.
- ▶ La luz roja del indicador de recarga parpadea unas pocas veces una vez que la afeitadora ha sido apagada.

## CARGA

- ▶ La carga o la recarga en temperaturas inferiores a 40°F (4°C) o superiores a 95°F (35°C) puede afectar adversamente la vida útil de las baterías.
- ▶ El mejor rendimiento de las baterías se obtiene si se recargan exclusivamente cuando están (casi) totalmente agotadas.
- ▶ No cargue la afeitadora dentro de la bolsa.

**1** Conecte el conector pequeño en el soporte de carga y coloque la clavija del enchufe en cualquier enchufe de 100 V a 240V de CA/CC. Utilice solamente el cordón y el soporte suministrados.

**2** Coloque la afeitadora en el soporte de carga. Se encenderá la luz verde del indicador de carga.

- 3 La primera carga y la recarga, después de una interrupción de uso de un mes o más, requieren 4 horas completas.

## RECARGA

- ▶ La primera carga requiere 4 horas.
- ▶ Después de la carga inicial, la recarga requiere normalmente una hora.
- ▶ Una vez que las baterías están completamente cargadas, el indicador verde comienza a parpadear. Una afeitadora cargada completamente permite afeitarse, sin cordón, durante aproximadamente 40 minutos. Después de afeitarse, coloque nuevamente la afeitadora en el soporte de carga.
- ▶ El indicador rojo de recarga parpadea cuando las baterías están casi agotadas.

## CÓMO INSERTAR EL PRIMER CARTUCHO

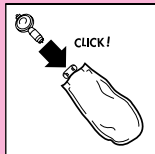

- 1 Tome un cartucho de gel o loción de la caja. Tome el conector de la misma caja suministrada y retírelo de la pequeña bolsa. Insértelo en la tapa plástica del cartucho hasta que se trabe en posición (escuchará un clic).

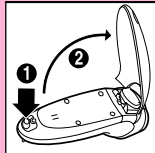

- 2 Deslice hacia abajo la traba que se encuentra en la parte posterior de la afeitadora, y abra la cubierta del compartimiento para el cartucho.

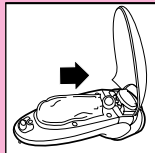

- 3 Coloque el cartucho con el conector en su lugar dentro de la afeitadora. Sólo calzará correctamente si el lado blanco del conector está orientado hacia arriba. Cierre la cubierta.

- 
- 4 Presione varias veces el botón del aplicador hasta que el gel o la loción de afeitar para hombres Nivea for Men comience a aparecer. La afeitadora está ahora lista para su uso.

## REEMPLAZO DE LOS CARTUCHOS

- 1 Abra la cubierta posterior de la afeitadora.
- 2 Retire el cartucho vacío, saque el conector y guárdelo. NO deseche el conector.
- 3 Enjuague el compartimiento con agua antes de reemplazar el cartucho. Déjelo al aire hasta que seque completamente.
- 4 Inserte el conector en la tapa plástica del nuevo cartucho hasta que se trabe en posición (escuchará un clic).
- 5 Siga los pasos 2 a 4 en "Cómo insertar el primer cartucho". Con esta afeitadora sólo se debe utilizar los cartuchos de la loción de afeitar (HQ160) o del gel (HQ161) Nivea for Men para la afeitadora Advantage de Norelco. No deseche el conector cuando reemplaza un cartucho vacío. Necesitará utilizarlo nuevamente para los otros cuatro cartuchos.

El gel o la loción de afeitar Nivea for Men debe almacenarse a temperaturas entre 32°F (0°C) y 104°F (35°C).

## PRUÉBELA CON NUESTRAS SUGERENCIAS PARA AFEITARSE

- ▶ **Proceso de prueba y conversión de 21 días.**
- ▶ Es un hecho que su piel y su barba necesitan tiempo para adaptarse al nuevo sistema de afeitado.

- ▶ Durante 3 semanas utilice exclusivamente su nueva afeitadora para disfrutar totalmente de una afeitada Norelco al ras. \*
- ▶ Al principio no obtendrá una afeitada tan al ras como la que espera y es posible que su cara se irrite levemente. Esto es normal, ya que su barba y su piel necesitan un tiempo de adaptación. Invierta 3 semanas y pronto disfrutará completamente de su nueva afeitadora.  
\* ¡Sea constante! Si durante el período de ajuste alterna los métodos de afeitado, la adaptación al sistema de afeitado Norelco se hará más difícil.
- ▶ Si después de 21 días sigue sin estar satisfecho, Norelco le garantiza el reembolso del precio total de compra.

## CÓMO AFEITARSE CON UNA AFEITADORA ELÉCTRICA

- 1 Retire la tapa protectora de los cabezales de la afeitadora. Encienda la afeitadora.



- 2 Sostenga la afeitadora contra la piel y presione el botón dispensador ubicado en la parte posterior del cabezal para dispensar el gel o la loción. Una vez que ha dispensado la cantidad suficiente de gel o loción, desplace rápidamente los cabezales sobre la piel.

- 3 Aféitese en la dirección contraria al crecimiento de la barba utilizando movimientos rápidos circulares y rectos.

- 4 La afeitadora puede utilizarse con la piel seca o mojada. El gel o la loción de afeitar proporciona inmediatamente una acción hidratante y reduce el arrastre o estirado de la piel.

- 5 Hágalo con calma. Presione suavemente la afeitadora contra la piel, de manera que los cabezales flotantes puedan adaptarse al contorno de la cara. NO presione demasiado fuerte. Demasiada presión puede pellizcar la

**6** Apague la afeitadora en cuanto termine de afeitarse.

**7** Si lo desea, enjuáguese y séquese la cara después de afeitarse. Abra el conjunto de los cabezales y limpie los cabezales y la cámara de la barba enjuagándolos bajo el chorro de agua caliente del grifo. Los cabezales (modelo HQ167) deben ser reemplazados una vez por año para obtener mejores resultados al afeitarse.

**8** Si piensa utilizar la afeitadora con frecuencia, puede dejar el cartucho colocado. Si no va a utilizar la afeitadora durante un período prolongado, se recomienda que retire el cartucho y la limpie antes de guardarla de acuerdo con las instrucciones de mantenimiento suministradas.

## RECORTE DE LAS PATILLAS

► Para recortar las patillas y el bigote:

**1** Apague la afeitadora.

**2** Limpie la afeitadora y el conjunto de cabezales colocándolos bajo el chorro de agua caliente del grifo antes de instalar el cortapatillas.



**3** Presione el botón liberador de los cabezales ubicado en el frente de la afeitadora directamente bajo los cabezales, para remover el conjunto de cabezales de la afeitadora.

**4** Retire el conjunto de cabezales de la afeitadora tirando hacia arriba y hacia afuera.



- 5** Conecte el cortapatillas al cuerpo de la afeitadora.

► **Cómo usar el cortapatillas**

- 1** Encienda la afeitadora.

- 2** Sostenga el cortapatillas exactamente en la línea de nacimiento del cabello que usted desea. Mueva el cortapatillas hacia abajo presionando ligeramente.

- 3** Utilice el cortapatillas para recortar la barba, el bigote o las patillas.

- 4** Cuando termine apague la afeitadora.

► **Cómo quitar el cortapatillas**

- 1** Apague la afeitadora.

- 2** Presione el botón ubicado en el frente de la afeitadora, directamente bajo los cabezales, para destrabar y quitar el cortapatillas de la afeitadora.

- 3** Coloque nuevamente el conjunto de cabezales de la afeitadora.

## LIMPIEZA

## IMPORTANTE

- ▶ Siempre apague la afeitadora y retírela de la base antes de limpiarla.
- ▶ Guárdela siempre con la cubierta protectora de los cabezales colocada en su sitio.
- ▶ Nunca limpie, retire ni vuelva a colocar el conjunto de los cabezales mientras la afeitadora está encendida.
- ▶ No aplique presión sobre los cabezales. No toque los cabezales con objetos duros ya que podría hundir las ranuras o dañar su precisión.
- ▶ No utilice la afeitadora si los cabezales están dañados o rotos. Éstos podrían provocar lesiones faciales.

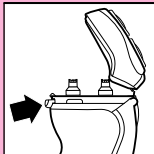
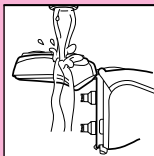
▶ **Afeitadora: después de cada uso****1** Apague la afeitadora.**2** Presione el botón liberador de los cabezales ubicado debajo de los mismos, en el frente de la afeitadora.**3** Abra el conjunto de los cabezales y limpie los cabezales y la cámara de la barba enjuagándolos bajo el chorro de agua caliente del grifo. El agua del grifo debe estar caliente, PERO PRUÉBELA ANTES CON CUIDADO PARA NO QUEMARSE NI ESCALDARSE LAS MANOS.**4** Sacuda el exceso de agua del conjunto de cabezales de la afeitadora y ciérrela.



► **Soporte de carga: una vez por semana**

**1** Desconecte el soporte de carga.

**2** Limpie el soporte de carga con un paño húmedo.

► **Cabezales de la afeitadora: cada dos meses**

**IMPORTANTE:** No intercambie las cuchillas y los cabezales. Son conjuntos que hacen juego y afectarán en gran medida la calidad de la afeitada hasta que se ajusten nuevamente. Por lo tanto, retire, limpie y vuelva a colocar cada juego individualmente.

**1** Apague la afeitadora.

**2** Presione el botón liberador de los cabezales ubicado bajo los cabezales, en el frente de la afeitadora.

**3** Retire el conjunto de los cabezales y limpie los cabezales y la cámara de la barba enjuagándolos bajo el chorro de agua caliente del grifo. Verifique que el agua no esté demasiado caliente para evitar quemaduras o escaldaduras.

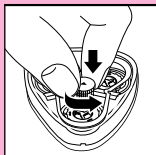

**4** Sostenga el conjunto de cabezales con una mano y empuje hacia abajo y gire la perilla del marco en dirección contraria a las agujas del reloj para soltarlo, luego levántelo hacia arriba. Coloque el marco a un lado.

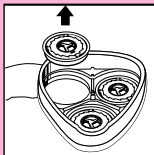

- 5** Retire una cuchilla y un cabezal por vez, sacándolos fuera del marco.

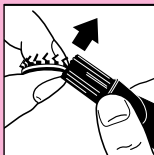

- 6** Sostenga la cuchilla con el filo hacia arriba y cepílela con movimientos ascendentes. Limpie el cabezal con el lado de cerdas largas del cepillo, haciendo movimientos circulares.

- 7** Para obtener un mejor rendimiento, los cabezales y las cuchillas deben limpiarse con un líquido desengrasante (por ej.: el limpiador de afeitadoras Norelco, modelo RC1776 o con alcohol) y lubricarse con el lubricante de afeitadoras Norelco, modelo AL80, o una gota de aceite mineral sobre los cabezales flotantes.

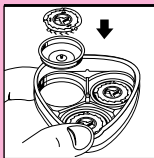

- 8** Sostenga el conjunto de cabezales con una mano, y coloque suavemente una cuchilla y un cabezal en el conjunto.

- 9** Repita el procedimiento para los otros dos cabezales.

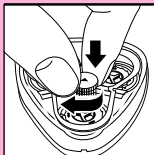

- 10** Vuelva a colocar el marco en el conjunto de cabezales. Mientras presiona hacia abajo, gire la perilla del marco en la dirección de las agujas del reloj para trabarlo en su sitio.

- 11** Presione para volver a colocar el conjunto de cabezales en el compartimiento ubicado en la afeitadora.

► **Cortapatillas: después de cada uso**

- 1** Cepille el exterior del cortapatillas después de cada uso.

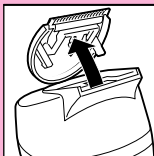

- 2** Abra el cortapatillas para limpiarlo interiormente.



- 3** Lubrique dos veces por año los dientes del cortapatillas con lubricante de afeitadoras Norelco (modelo AL80) o con una gota de aceite mineral.

## ALMACENAMIENTO



- Una vez limpiada, la afeitadora puede colocarse en el soporte de carga.

- El soporte de carga, la afeitadora y el cortapatillas pueden guardarse en la bolsa de viaje o almacenamiento.

## SUGERENCIA

- ▶ La afeitadora Advantage Shaving Dispensing Razor incluye dos tipos de emulsiones para su mayor satisfacción: Loción Nivea for Men para piel normal o sensible y gel para una sensación más fresca y placentera. Esto le da la oportunidad de probarlos y descubrir cuál se adapta mejor a su tipo de piel.

## ASISTENCIA

- ▶ Si necesita asistencia o información acerca del centro de servicio autorizado de Norelco más cercano a su domicilio, llame gratis al:

**1-800-243-3050**  
o visite nuestro sitio web: [www.norelco.com](http://www.norelco.com)

- ▶ La información sobre centros de servicio autorizados de Norelco está disponible 24 horas al día los 7 días de la semana.

## ACCESORIOS

- ▶ **Reemplazo de los cabezales**  
**Modelo HQ167** - Para obtener el máximo rendimiento, reemplace los cabezales de su afeitadora Norelco Advantage una vez por año.  
**Nota: Modelo HQ156** Reemplazo de los cabezales no puede ser utilizado por esta afeitadora.
  
- NO UTILICE** afiladores de afeitadoras ya que dañará las cuchillas y los elevadores de pelo, y afectará adversamente la calidad de la afeitada.
  
- ▶ **Cartuchos de reemplazo de la loción de afeitar para hombres Nivea for Men, HQ160**  
 Cartuchos de loción de afeitar Nivea for Men para la afeitadora Advantage, 5 unidades por caja.
  
- ▶ **Cartuchos de reemplazo del gel de afeitar para hombres Nivea for Men, HQ161**  
 Cartuchos de gel de afeitar Nivea for Men para la afeitadora Advantage, 5 unidades por caja.
  
- ▶ **Lubricantes y Limpiadores de la afeitadora:**
  - **AL80** Lubricante de afeitadoras Norelco
  - **RC1776** Limpiador de afeitadoras Norelco
  
- ▶ Los accesorios para la afeitadora Norelco pueden adquirirse en cualquier negocio cercano, en las oficinas de servicio Norelco autorizadas, mediante el formulario de pedido adjunto o en nuestro sitio web: [www.norelco.com](http://www.norelco.com)

## RETIRO DE LAS BATERÍAS

- ▶ Esta afeitadora Norelco incluye baterías recargables de níquel-cadmio, que deben desecharse de manera correcta.
- ▶ Las baterías deben retirarse de la afeitadora solamente cuando ésta va a ser desechada.
- ▶ Consulte la hoja de instrucciones adjunta para obtener instrucciones sobre el retiro de las baterías recargables.

## GARANTÍA COMPLETA DE DOS AÑOS

Philips Electronics North America Corporation garantiza todo nuevo producto Norelco modelo 6756, 6757X (excepto las cuchillas y los cabezales) contra defectos de materiales o mano de obra por un período de dos años desde la fecha de compra y se compromete a reparar o reemplazar todo producto defectuoso sin cargo alguno. **IMPORTANTE:** Esta garantía no cubre daños causados por accidente, maltrato o abuso, falta de cuidado razonable, conexiones a cualquier accesorio que no venga suministrado con el producto, pérdida de piezas ni por someter el producto a un voltaje que no sea el especificado.\* El uso de piezas de repuesto no autorizadas anulará esta garantía.

**PHILIPS ELECTRONICS NORTH AMERICA CORPORATION NO PAGARÁ UN SERVICIO DE GARANTÍA REALIZADO POR UN CENTRO DE SERVICIO DE REPARACIÓN NO AUTORIZADO Y NO REEMBOLSARÁ AL CONSUMIDOR POR DAÑOS PRODUCIDOS POR UN TRABAJO DE SERVICIO REALIZADO POR UN CENTRO DE SERVICIO DE REPARACIÓN NO AUTORIZADO. NO SE ASUME NINGUNA RESPONSABILIDAD POR CUALQUIER DAÑO ESPECIAL, INCIDENTAL, NI CONSECUENTE.**

A fin de obtener servicio de garantía, simplemente lleve o envíe el producto por correo franqueado al sitio de Servicio Autorizado por Norelco más cercano a su domicilio. Para su protección, se sugiere que devuelva los productos por correo asegurado con el seguro pagado. Los daños ocasionados por el envío no están cubiertos por esta garantía.

**NOTA:** Philips Electronics North America Corporation no autoriza ninguna otra garantía, escrita ni oral. Esta garantía le da derechos legales específicos, pero usted puede tener otros derechos que varían de estado a estado. Algunos estados no permiten la exclusión o limitaciones de los daños incidentales o consecuentes, de manera que la exclusión y limitaciones expresadas anteriormente pueden no aplicarse en su caso.

\* Lea detenidamente las instrucciones adjuntas.

Fabricado por:

Norelco Consumer Products Company  
A Division of Philips Electronics North America Corporation  
1010 Washington Blvd., Stamford, CT 06912-0015



## FABRICADO EN HOLANDA



Este símbolo en la placa del fabricante del producto significa que está homologado por Underwriters' Laboratories, Inc.

Norelco, Advantage y Lift and Cut son marcas registradas de Philips Electronics North America Corporation.

Nivea for Men es una marca registrada de Beiersdorf AG.

PHILIPS y Philips Shield son marcas registradas de Koninklijke Philips Electronics, N.V.

© 2001 Philips Electronics North America Corporation. Reservados todos los derechos.



## FULL TWO-YEAR WARRANTY

Philips Electronics North America Corporation warrants each new Norelco Product, Model 6756, 6757X (except cutters and combs) against defects in materials or workmanship for a period of two years from the date of purchase, and agrees to repair or replace any defective product without charge.

**IMPORTANT:** This warranty does not cover damage resulting from accident, misuse or abuse, lack of reasonable care, the affixing of any attachment not provided with the product or loss of parts or subjecting the product to any but the specified voltage.\* Use of unauthorized replacement parts will void this warranty.

**PHILIPS ELECTRONICS NORTH AMERICA CORPORATION WILL NOT PAY FOR WARRANTY SERVICE PERFORMED BY A NON-AUTHORIZED REPAIR SERVICE AND WILL NOT REIMBURSE THE CONSUMER FOR DAMAGE RESULTING FROM WARRANTY SERVICE PERFORMED BY A NON-AUTHORIZED REPAIR SERVICE. NO RESPONSIBILITY IS ASSUMED FOR ANY SPECIAL, INCIDENTAL OR CONSEQUENTIAL DAMAGES.**

In order to obtain warranty service, simply take or ship the product postage prepaid to the nearest Authorized Norelco Service Location. It is suggested that for your protection you return shipments of product by insured mail, insurance prepaid. Damage occurring during shipment is not covered by this warranty.

**NOTE:** No other warranty, written or oral, is authorized by Philips Electronics North America Corporation. This warranty gives you specific legal rights, and you may also have other rights which vary from state to state. Some states do not allow the exclusion or limitation of incidental or consequential damages, so the above exclusion and limitations may not apply to you.

\* Read enclosed instructions carefully.

Manufactured for:

Norelco Consumer Products Company

A Division of Philips Electronics North America Corporation

1010 Washington Blvd., Stamford, CT 06912-0015



**MADE IN HOLLAND.**



This symbol on the product's nameplate means it is listed by Underwriters' Laboratories, Inc.

Norelco, Advantage and Lift and Cut are Registered Trademarks of Philips Electronics North America Corporation.

Nivea for Men is a Registered Trademark of Beiersdorf AG.

PHILIPS and Philips Shield are Registered Trademarks of Koninklijke Philips Electronics N.V.

© 2001 Philips Electronics North America Corporation. All Rights Reserved.



## Free Manuals Download Website

<http://myh66.com>

<http://usermanuals.us>

<http://www.somanuals.com>

<http://www.4manuals.cc>

<http://www.manual-lib.com>

<http://www.404manual.com>

<http://www.luxmanual.com>

<http://aubethermostatmanual.com>

Golf course search by state

<http://golfingnear.com>

Email search by domain

<http://emailbydomain.com>

Auto manuals search

<http://auto.somanuals.com>

TV manuals search

<http://tv.somanuals.com>