

*Let's make things better.*

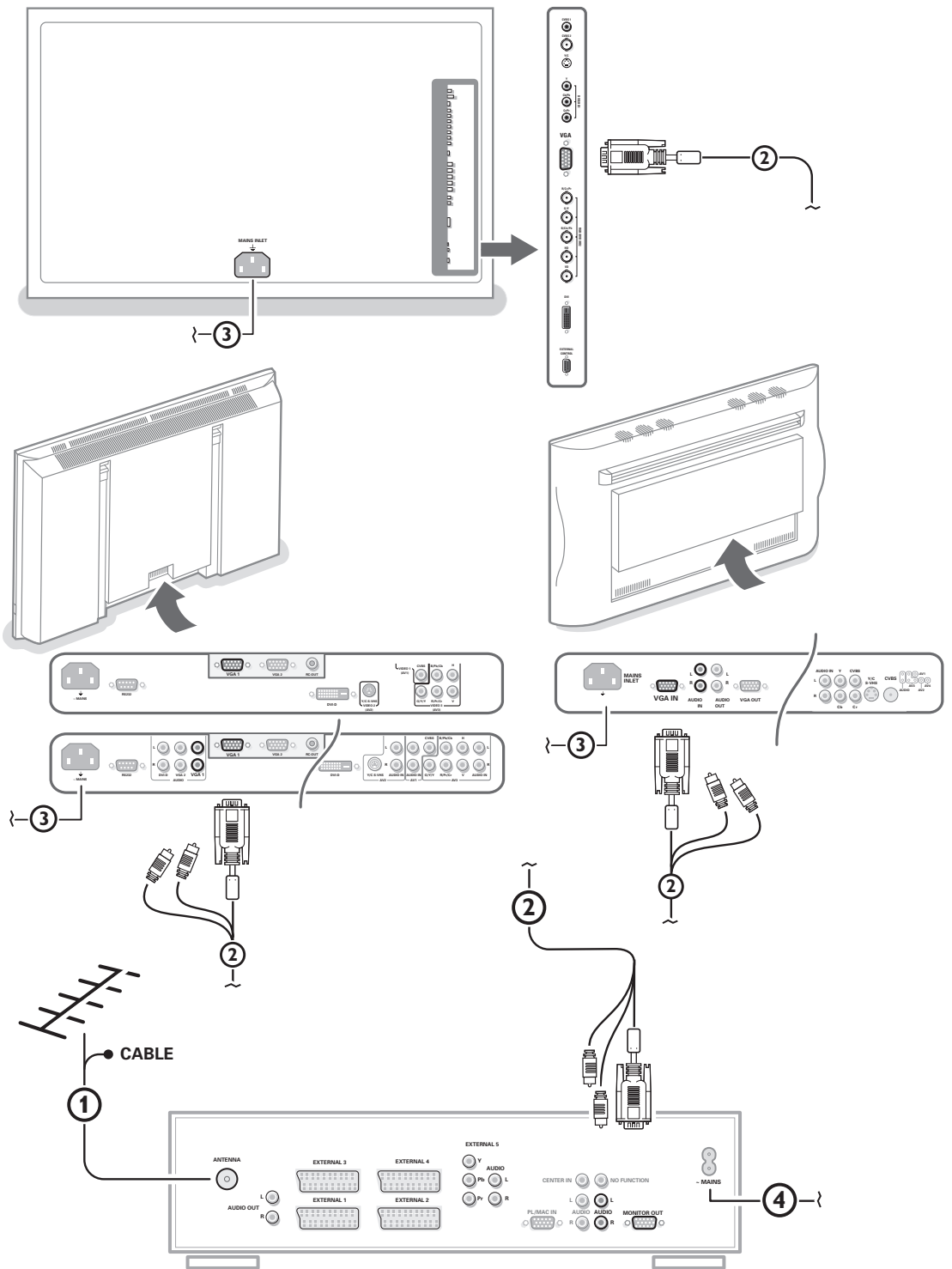

**PHILIPS**

Download from [www.Somanuals.com](http://www.Somanuals.com). All Manuals Search And Download.



# Innehåll

## Hjälp?

Om den här bruksanvisningen inte ger svar på din fråga eller om inte 'Tips' löser ditt TV problem, kan du ringa Philips kundtjänst. Se det bifogade Världsgaranti häftet. Innan du ringer är det bra om du har Modell och Produkt nummer tillgängligt. Det hittar du på baksidan av TV-mottagaren eller på emballaget.

Modell: FTR 9965/12

Produkt No: AG .....

## Installation

Förberedelser .....	2
Fjärrkontroll .....	3-4
Tangenterna på mottagarens framsida .....	4
Användning av menyn .....	5
Välj språkmeny och land .....	5
Lagra TV-stationer .....	6
Automatisk installation .....	6
Manuell installation .....	6
Lagra programnamn .....	7
Omfördela programlista .....	7
Välj egna favoritkanaler .....	7
Anpassa uppsättning .....	8
Allmänt .....	8-9
Källa .....	9
Dekoder .....	10

## Anvisningar för slutanvändning

Philips lägger ner mycket energi på att skapa en miljövänlig produktion inom gröna områden. Din nya TV innehåller material som kan återvinnas och användas på nytt. När apparaten till slut inte används längre finns det specialföretag som plockar isär och monterar ned den kasserade TV-apparaten. Man inriktar sig på de material som kan återanvändas och begränsar mängden material som måste avyttras till ett minimum. Gör av med den gamla TV-apparaten i överensstämmelse med lokala föreskrifter.

## Användning

TV meny	
Bild meny .....	10-11
Ljud meny .....	12
Egenskaper meny .....	12-13
Dubbla bilder / PIP / Multipip .....	14
NEXTVIEW/Text-TV Guide .....	15-16
Text-TV .....	17-18

## Anslutning av extrautrustning

Anslutning och val av extrautrustning .....	19-21
Audio- och videoapparater-knappen .....	22
Inspelning med bandspelare som har EasyLink .....	22
Tips .....	23-24

 easy LINK

EasyLink-funktionerna är grundade på principen "kontroll med en tangent". Det innebär att en rad funktioner utförs samtidigt i både TV:n och t. ex. videobandspelaren om båda två är utrustade med EasyLink och är hopkopplade med eurokabeln som levereras med videobandspelaren.

## Förberedelser

- 1 Placera mottagarboxen var du vill men se noga till att luften kan cirkulera fritt genom ventilationshålen. Installera inte mottagarboxen i ett slutet utrymme som till exempel en bokhylla eller liknande.

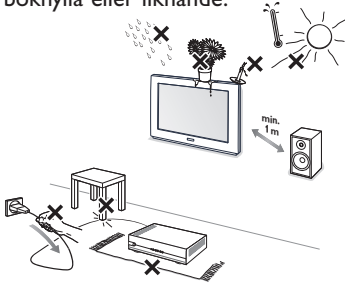

Inga öppna lågor, t.ex. tända stearinljus, får placeras på eller i närheten av apparaten. Undvik värme och direkt solljus, utsätt inte heller apparaten för direktkontakt med regn eller vatten. Akta utrustningen för droppande eller utspild vätska. Det får inte heller ställas några föremål fyllda med vatten, t.ex. vaser, på apparaten.

- 2 Anslut den medföljande antennkabeln ① och VGA-kabeln med frihängande cinch-anslutning ②, enligt anvisningarna på insidan av handbokens pärm. Se till att alla skruvar till kabel ② är ordentligt åtdragna.



### TV-mottagarenhet + monitor utan högtalare

Om du ansluter din TV-mottagarenhet till en högtalarlös monitor utan att ha anslutit en audioreceiver, kommer alla referenser i den här instruktionsboken rörande ljudåtergivning, som volymkontroll och audioanslutningar, inte att vara tillämpliga. (Hörlursanslutning undantagen). Fjärrkontrollens ljudknappar har då heller ingen funktion.

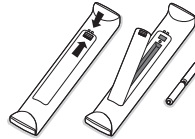
- 3 För anslutning av dator, se den instruktionshandbok som levererades separat tillsammans med din TV-skärm. För anslutning av annan extrautrustning, se s. 19. Om du har en Cinema Link-kombination (Cinema Link ljudmottagare och/eller Cinema Link-videospelare och/eller dvd-spelare), se den separat levererade instruktionshandboken. För att få bästa resultat, använd endast medföljande antennkablar mellan receiverboxen och videospelaren samt mellan videospelaren och antennanslutningen.
- 4 Stick in den medföljande elsladden ③ i ingången **MAINS** på bildskärmens baksida och elsladden ④ på baksidan av mottagaren. Stick in båda dessa i vägguttaget.
- 4 Fjärrkontroll: Stoppa in de 2 batterier som levererats med (Typ R6-1,5V).



*De batterier som levereras innehåller inga tungmetaller som kvicksilver eller kadmium. Informera dig själv hur du gör av med dina batterier efter föreskrifterna på din ort.*

- 6 **Slå på TVn:** Tryck in till-knappen  på bildskärmens högra sida och den på mottagarens framsida. En indikator på apparatens framsida och bildskärmen tänds. Om TV-mottagaren är i standby läge (röda indikator), tryck på **+ P** - eller på -tangentsen på fjärrkontrollen.

## Betjäning av fjärrkontrollen RC4301

OBS! För de flesta knappar gäller att de bara behöver tryckas in en gång för att funktionen ska aktiveras. Om knappen trycks in en gång till så stängs funktionen av.

Om en knapp rymmer flera möjligheter så visas en lista. Tryck flera gånger för att välja nästa punkt på listan.

Listan försvinner automatiskt efter fyra sekunder eller omedelbart om man trycker på **OK**.

OBS! I VGA-läge är endast vissa tangenter användbara. Se VGA meny, s. 21.

### VCR DVD SAT AMP CD

Audio- och videoapparater-knappen (s. 22)

- ➔ **Val av computer eller extrautrustning** (s. 21)



Audio- och videoapparater-knappen (s. 22)

### Direkt Inspelning

Se Inspelning med bandspelare som har EasyLink, s. 22



### Klocka

Tiden visas på skärmen.



### Surroundläge

Tryck upprepade gånger på den här knappen för att välja till eller från.



### Cinema Go

Se medföljande separat instruktionshandbok för Cinema Link.



### NEXTVIEW till/från s. 15

Tryck på **12** för att visa programnyckeln för NEXTVIEW/Text-TV på den högra halvan av bildskärmen.



### Frys-Repris-Målfoto

Frysning av bilden. Se s. 8.



### Skärm information

Tryck för att visa information om TV-kanal och program som valts.



### Smart surf / NEXTVIEW teman

Med den här knappen kan man snabbt växla mellan 2 och upp till 9 olika TV-kanaler eller källor eller snabbt välja TV-program om NEXTVIEW sänds med definierade teman. Se Allmänt, Smart surf, s. 8. Tryck på **OK**-knappen eller vänta tills tiden gått ut för att stänga visningen av Smart surf.

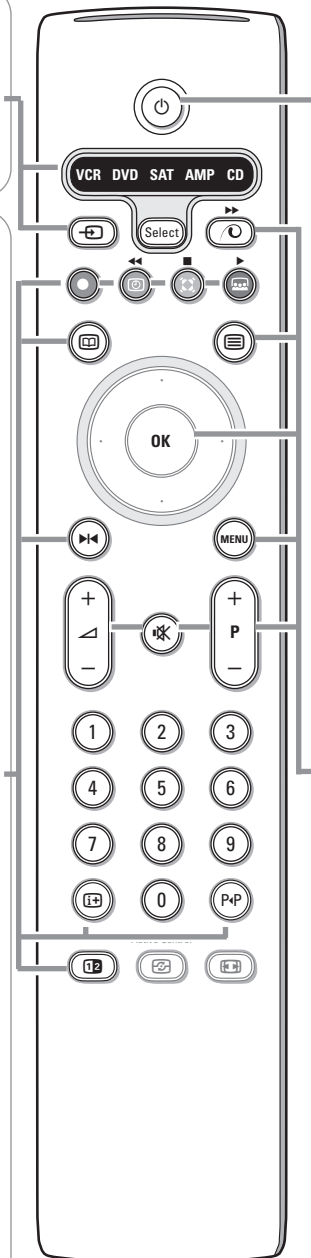

### Stand-by

Tryck för att stänga av eller sätta på TV:n. TV:n är avstängd och den röda indikatorn lyser. Vid införskaffande av NEXTVIEW, se s. 16, tänds en orange indikatorlampa och efter en period på högst en timme kopplas TV:n över till fullständigt standby-läge och den röda indikatorlampan tänds.



### Koppla På/Av Pixel Plus demo

I den högra delen kopplas Pixel Plus och Digital Natural Motion på.



### Text-TV till/från s. 17

Tryck på **12** för att visa Text-TV på den högra halvan av bildskärmen.

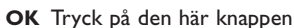

### OK Tryck på den här knappen

- för att aktivera ditt val i menyerna;
- för att visa programlistan.



### MENU Huvudmeny se s. 5



För att ställa in volymen.

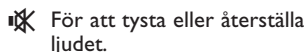

För att tysta eller återställa ljudet.



### Program val

För att bläddra igenom de TV-kanaler och källor som lagrats i favoritlistan.



### 0/9 Siffertangenter

För att välja en tv-kanal. För ett tvåsiffrigt programnummer ska den andra siffran skrivas in innan strecket försvinner. För att omedelbart gå över till en ensiffrigt TV-kanal ska du hålla sifferknappen intrycket lite längre.



## 12 Dubbla bilder / PIP / Multipip

Se s. 8 och s. 14.

## Active control se s. 11

## Bildformat

Tryck in den här knappen flera gånger eller tryck markörknappen upp/ned för att välja ett annat bildformat: Auto format, Super zoom, 4:3, Movie expand 14:9, Movie expand 16:9, Texttrensor zoom, Wide screen.

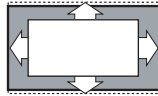

Auto format

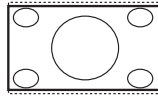

Super zoom

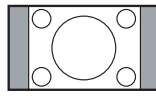

4:3

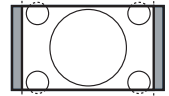

Movie Expand 14:9

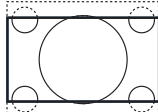

Movie Expand 16:9

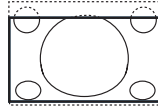

Texttrensor zoom

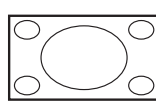

Wide screen

Välj Auto format så kommer bilden att automatiskt fylla ut TV-skärmen så mycket.

Om det förekommer texttrensor i den undre svarta raden så gör Auto format den texten synlig. Om texttrensan endast är delvis synlig, tryck markörknapp upp.

Om sändarens logo visas i hörnet av den övre svarta raden så försvinner logot från skärmen.

Super zoom tar bort de svarta raderna längs sidorna på 4:3 program men minimal störning.

I Movie expand 14:9, 16:9 eller Super zoom bildformat kan du välja om du vill ha texttrensorna i bild eller inte med markörknappen upp/ned.

*OBS! I VGA-läge, tryck [Bildformat]-knappen för att växla mellan 4:3 eller Wide screen bildformat.*

## Tangenterna på mottagarens framsida

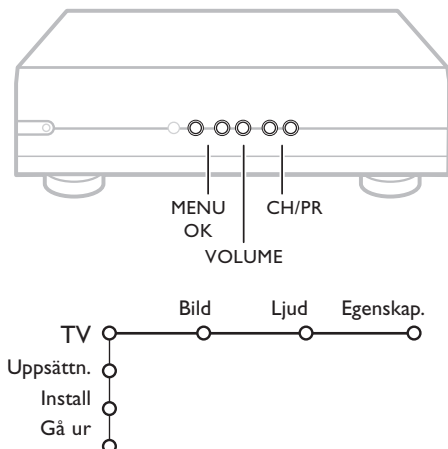

Skulle din fjärrkontroll försvinna eller gå sönder kan du fortfarande ändra på några av standardinställningarna för bild och ljud med tangenterna på mottagarens framsida.

Tryck på:

- **VOLUME** - eller + knappen för att ställa in ljudstyrkan
- **-CH/PR+** knapparna för att välja TV-kanaler eller källor.

**MENU**-knappen kan användas för att öppna huvudmenyn utan fjärrkontrollen.

Använd

- **▲** - och + knapparna och **CH/PR-** och **CH/PR+** knapparna för att välja menyval enligt anvisningarna;
- **MENU**-knappen för att bekräfta ditt val

*OBS! Om meny aktivats genom MENU-knappen överst på TV:n kan du endast stänga den via **Gå ur**. Gå till **Gå ur** och tryck på **MENU**-knappen.*

## Användning av menyerna

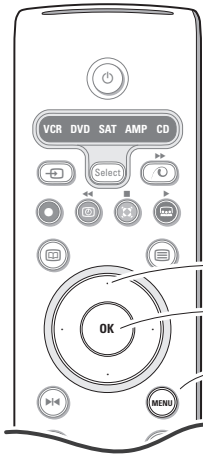

markör för att  
välja inställningar

OK knappen för  
att aktivera

koppla till/från  
huvudmenyn

- 1 Tryck in knappen **MENU** på fjärrkontrollen för att få en sammanfattning av huvudmenyn. Du kan när som helst lämna menyn genom att trycka på **MENU** knappen igen.

*OBS! Om du har anslutit utrustning med Cinema Link, finns fler menypunkter.*

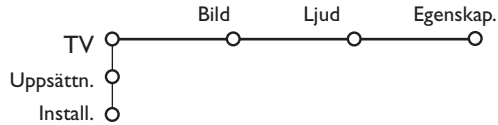

- 2 Flytta markören upp/ner för att välja menyn för **TV**, **Uppsättning** eller **Installation**. Använd markörknapp vänster/höger för att välja **Bild**, **Ljud** eller **Egenskaper**.

*OBS! Ibland syns inte alla menypunkter på skärmen (anges med en samling blå kulor). Använd markör ned eller höger för att visa alla punkter.*

- 3 Flytta markören åt vänster/höger för att välja meny punkt.
- 4 Flytta markören upp/ner igen för att välja den kontrollpunkt du vill ha eller ställa in.

*OBS! Punkter som tillfälligt ej är tillgängliga visas i ljusgrå färg och kan inte markeras.*

## Installation

Installationsmenyn innehåller följande punkter:

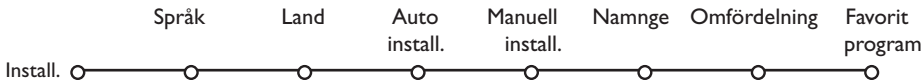

### EasyLink

Om din videospelare har en EasyLink-funktion överförs språk, land och tillgängliga kanaler automatiskt till videospelaren under installationen.

## Välj språkmeny och land

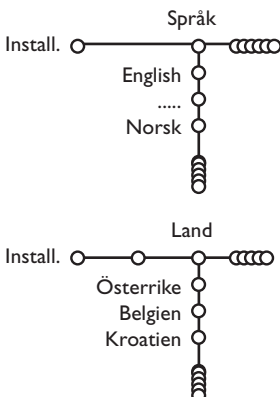

- 1 Tryck på **MENU**-knappen på fjärrkontrollen.
- 2 Använd markörknappen ned för att välja **Install.**
- 3 Använd markörknappen höger för att välja **Språk**. Följ anvisningarna på bildskärmen.
- 4 Använd markörknappen upp/ned för att välja språk och tryck sedan på **OK**-knappen för att bekräfta ditt val.
- 5 Använd markörknappen höger för att välja **Land**.
- 6 Välj det land där du befinner dig och tryck på **OK** tangenten. Välj **Andra** om inget land är tillämpligt.
- 7 Fortsätt med Installations-menyn.

## Lagra TV-stationer

Efter att språk och land ställts in rätt kan man söka efter och spara TV-kanaler på två olika sätt: med hjälp av automatisk installation eller manuell installation (inställning kanal per kanal).  
Välj med markörknapp höger.

### Automatisk installation

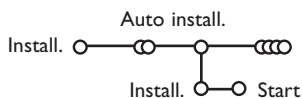

❶ Välj **Auto install.** i installationsmenyn.

*OBS! Alla kanaler måste vara ospärrade för att den automatiska programmeringen ska fungera. För in ditt lösenord för att lösgöra alla kanaler. (Se TV, menyn Egenskaper, Låsfunktion, s. 13.)*

❷ Tryck på markörknappen ned.

Startrutan för alternativet autoprogrammering visas.

❸ Tryck på markörknappen höger.

❹ Ett meddelande om att **Sökning** pågår framträder och autoprogrammeringens fortgång visas.

Om ett kabelsystem eller en TV-kanal som sänder ACI (Automatic Channel Installation) upptäcks, visas en programlista. Utan ACI-sändning är kanalerna numrerade efter det språk och det land som du valt. Du kan använda Omfördelning för att numrera om dem. Se s. 7.

*Det kan hända att kabelföretaget eller TV-kanalen visar en meny för sändningsval. Utformning och meny punkter bestäms av kabelföretaget eller TV-kanalen.*

*Gör ditt val med markörknappen och tryck på **OK**-knappen.*

### Manuell installation

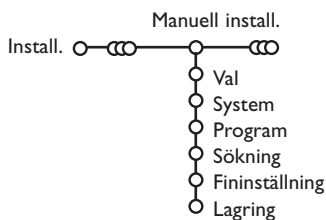

TV-kanalerna söks och lagras en åt gången.

Du måste utföra varje steg i menyn Manuell installation.

❶ Välj **Manuell install.** i installationsmenyn.

❷ Tryck på markörknappen ned.

Följ anvisningarna på bildskärmen.

*OBS! Sökning eller direktval av TV-kanal*

*Om du känner till frekvensen, C- eller S-kanalens nummer, skriv in frekvensens tre siffror direkt med sifferknapparna 0 till 9 (t.ex. 048). Tryck på markörknappen ned för att fortsätta.*

Upprepa för att söka ytterligare TV-kanaler.



## Namnge

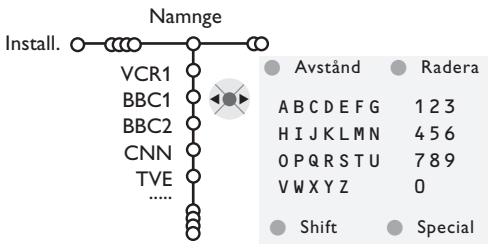

Det är möjligt att ändra på det namn som lagrats eller att namnge en TV-station som ännu inte är namngiven. Namnet får ha max 5 bokstäver eller siffror som gäller för programnumren 0 till 99.

*OBS! Det går inte att ändra namn på VGA-källan.*

- 1 Välj **Namnge** i menyn Installation och tryck på markörknappen ned.
- 2 Välj programnummer.  
*OBS! Håll markörknappen upp/ned intryckt för att bläddra genom programlistan och undvika att TV:s visar varje kanal som passerar.*
- 3 Tryck på markörknappen höger. Ett tangentbord visas på skärmen. Tryck på markörknappen upp/ned, vänster/höger för att välja det första tecknet och tryck sedan på **OK**. Upprepa för varje tecken du vill skriva in.  
Välj **Avstånd** för att skriva in ett mellanslag; **Radera** för att ta bort det markerade tecknet i det namn som skrivits in; **Shift** för att visa övre eller undre tecken på tangentbordet; **Special** för att visa specialtecken på tangentbordet. Tryck på **OK** för att bekräfta.
- 4 Tryck in markörknappen till vänster upprepade gånger när du är klar med namnet på den valda kanalen eller extrautrustningen.
- 5 Välj ett annat programnummer och upprepa steg 3 till 4.

## Arbeta om programöversikten

Allt efter din egen smak kan du ändra på ordningsföljden för de TV-stationer som lagrats.

- 1 Välj **Omfördelning** i menyn Installation och tryck på **OK**.
- 2 Följ anvisningarna på bildskärmen.

## Välj favoritprogram

*En VGA-källa hör alltid till listan över favoritprogram.*

- 1 Välj **Favoritprogram** i menyn Installation.
- 2 Välj programnummer med markörknappen ned.
- 3 Välj **Ja** eller **Nej** med markörknappen höger/vänster.
- 4 Upprepa 2 t.o.m. 3 för varje TV-kanal eller extra-utrustning som du vill ändra till en favoritkanal eller icke-favoritkanal eller extra anslutna apparaterna.

## Uppsättning

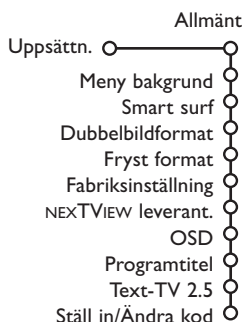

Uppsättningsmenyn innehåller punkter för inställning av TV-mottagarens funktioner och egenskaper, hanterbarhet och eventuella yttre enheter som du har anslutit.

I menyn **Allmänt** kan du ändra diverse inställningar som antas ändras mer sällan än andra inställningar.

I menyn **Källa** kan du välja en källa.

I menyn **Dekoder** kan du välja ett eller flera programnummer som denna utrustnings programnummer.

### Allmänt

Via den här menyn kan du ändra diverse inställningar som antas ändras mer sällan än andra inställningar.

#### Meny bakgrund

Välj **Ja** eller **Nej** för att koppla till eller från menyn Bakgrund.

#### Smart surf

##### ① Välj **Smart surf**.

##### ② Med markörknappen höger/vänster, välj:

- **2 program** om du vill att P4P-knappen ska växla mellan den nuvarande och den föregående kanalen,
- **9 program** om du vill att P4P-knappen ska ge en lista med upp till nio kanaler som du kan välja mellan,
- **Teman** om du vill att P4P-knappen snabbt ska välja TV-program vid utsändning av NEXTVIEW med definierade teman.

#### För att lägga till/ta bort en ny kanal eller källa:

Gå till den kanal eller källa som du vill lägga till eller ta bort. Tryck på P4P-knappen och tryck på markörknappen höger för att lägga till eller ta bort.

*OBS! Om det redan finns nio kanaler/källor på listan så kommer den som befinner sig längst ned på listan att försvinna.*

#### Dubbelbildformat (inte möjligt för HD källor)

På den här menyn kan du välja format, vilket sedan kan visas genom att trycka på och av knappen **12**.

Se Dubbla bilder/PIP/Multipip, s. 14.

Välj **Dubbla bilder**, **Stor PIP**, **Medium PIP** eller **Liten PIP**, **PIP**, **PIP 3**, **PIP 8** eller **PIP 12** med markörknapp upp/ned.

När funktionen Dubbla bilder aktiverats med fjärrkontrollens **12**-knapp och när:

- **Dubbla bilder** är valt, delas TV-rutan upp i två lika stora bildytor.
- **Stor PIP**, **Medium PIP** eller **Liten PIP** är valt, visar TV'n en full bild med ett PIP fönster utanpå,
- **PIP3**, **PIP8** eller **PIP12** är valt, visar TV:n 3, 8 eller 12 PIP-rutor.

*OBS! Om du fortsätter att hålla **12**-knappen intryckt så går TV:n igenom de olika formaten och PIP storlek.*

#### Fryst format

*Ej möjligt med en VGA-källa.*

Med Frysformatet kan du välja mellan tre alternativ: **Frys**, **Repris** eller **Målfoto**, vilka aktiveras när du trycker in **▶▶**-knappen på fjärrkontrollen. Se s. 3.

*OBS! Om du håller **▶▶**-knappen intryckt så fortsätter TV:n att gå igenom de olika formaten. Om formatet ändras på det sättet så sparas inte det valda formatet.*

#### Fabriksinställning

Härigenom återställs bild- och ljudinställningarna till sina fabriksinställda värden, men behålls kanalinstallationerna.

#### NEXTVIEW leverantör

Välj en TV-kanal som sänder NEXTVIEW-data. Hur använder man NEXTVIEW? Se sidan 15.

## OSD (On Screen Display)

- 1 Välj **OSD**.
- 2 Välj **Normal** för att aktivera kontinuerlig visning av programnummer och förlängd visning av TV-kanal och programinformation på bildskärmen. **Minimum** för att aktivera visning av reducerad kanalinformation.  
*OBS! Om Textremsor är tillkopplade, se Egenskaper, s. 13, är det inte möjligt att få en visning av programnumret.*

## Programtitel

Välj **Programtitel Ja** eller **Nej**.  
Om du valt **Ja** efter att ha valt TV-program eller efter att ha tryckt in fjärrkontrollens **(i+)**-knapp, kan en TV-kanal som sänder Text-TV sända ut namnet på TV-kanalen eller programmets titel.  
Om du valt **Nej**, kommer programmets titel endast att visas efter att **(i+)**-knappen tryckts in och inte efter att TV-kanal har valt.

## Text-TV 2.5

Vissa sändare erbjuder möjligheten att se fler färger, andra bakgrundsfärger och trevligare bilder på Text-TV-sidorna.

- 1 Välj **Text-TV 2.5**.
- 2 Tryck på markörknappen höger för att välja **Text-TV 2.5 Till** för att använda den egenskapen.
- 3 Tryck på markörknappen höger igen för att välja **Från** om du vill ha kvar den mer neutrala layouten för Text-TV. Det val som gjorts gäller för alla kanaler som sänder Text-TV.  
*OBS! Det kan ta några sekunder innan Text-TV-sändaren kopplar över till Text-TV 2.5.*

## Källa

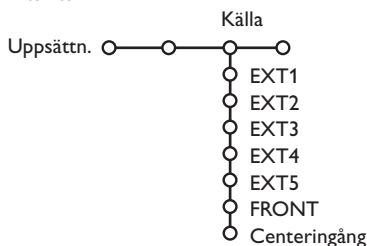

I den här menyn kan du välja den extrautrustning som anslutits till en av de externa ingångarna.

- 1 Tryck markörknappen höger för att gå in på listan över olika namn av extrautrustning som finns tillgänglig för den valda ingången.
- 2 Välj apparat med markörknappen upp/ned.

## Ställ in/ändra kod

Låsfunktionen (se TV, Egenskaper, s. 13) gör det möjligt att hindra barn från att titta på vissa program. För att titta på spärrade program måste man föra in en tillträdeskod. Under menypunkten **Ställ in/Ändra kod** kan du ange eller ändra ett personligt lösenord (PIN).

- 1 Välj **Ställ in/ändra kod**.
- 2 Om det inte finns något lösenord än så står menypunkten inställd på **Ställ in kod**.

Om ett lösenord redan har angivits så står menypunkten inställd på **Ändra kod**. Följ anvisningarna på skärmen.

## Viktigt: Om du har glömt lösenordet !

- 1 Välj **Ändra kod** i menyn Allmänt och tryck på **OK**.
- 2 Tryck på markörknappen högre och skriv in den högst gällande koden **8-8-8-8**.
- 3 Tryck på markörknappen igen och ange en ny personlig fyrsiffrig kod. Det tidigare lösenordet raderas och det nya lösenordet lagras.

När källan en gång valts, t.ex. DVD, så kommer den källan att väljas automatiskt när fjärrkontrollen är i DVD-läge, se s. 3, och du trycker på **(DVD)**-knappen på fjärrkontrollen.

## Centeringång

*(Inte möjligt med en monitor utan högtalare)*

När du anslutit en surroundmottagare till TV:n, se s. 20, kan TV:ns högtalare fungera som mitthögtalare, varvid det inte behövs någon separat mitthögtalare.

Välj **Centeringång Till** eller **Cinema Link** (om du anslutit en Cinema Link surroundmottagare).

## Dekoder

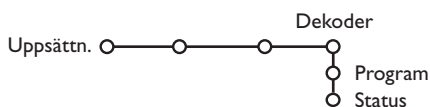

Om du anslutit en dekoder/avkodare (se s. 19) kan du välja ett eller flera programnummer som denna utrustnings programnummer.

- 1 Välj **Dekoder** med markörknappen höger.
- 2 Välj **Program**.
- 3 Välj det programnummer där du lagrat det program som kommer från din dekoder.
- 4 Välj **Status**.
  - Välj den ingång som använts för att ansluta din dekoder: **Ingen**, **EXT1** eller **EXT2**.
  - Välj **Ingen** om du inte vill att det valda programnumret ska aktiveras som programnummer för dekodern.

*OBS! Välj **EXT2** när avkodaren är ansluten till din EasyLink videospelare.*

## TV meny

Tryck på knappen **MENU** på fjärrkontrollen för att få en sammanfattning av huvudmenyn

## Bildmeny

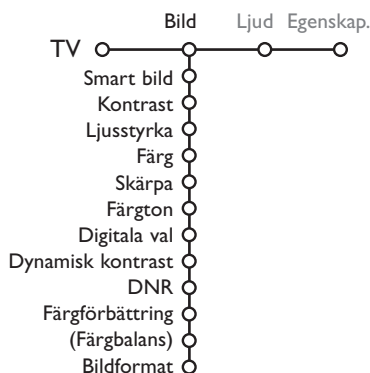

- 1 Använd markörknappen höger för att välja **Bild**.
- 2 Välj meny punkter i Bildmenyn med markörknappen upp/ned.
- 3 Justera inställningarna med markörknappen vänster/höger eller gå in på listan med delmeny punkter med markörknappen höger. Välj en punkt på delmenyn med markörknappen upp/ned.  
*OBS! För att ta bort menybakgrunden innan bildinställningarna justeras, se Anpassa uppsättningen, Allmänt, s. 8.*

### Smart bild

Välj **Smart bild** för att visa en lista med fördefinierade bildinställningar, vilka var och en motsvarar specifika fabriksinställningar.

**Personligt** avser det personliga valet av bildinställning i bildmenyn.

*OBS! Oanvändar när en VGA-källa visas.*

### Kontrast

Det här ställer in intensiteten i ljusa partier av bilden utan att ändra de mörka delarna.

### Ljusstyrka

Här justeras hela bildens ljuseffekt, vilket främst påverkar bildens mörkare områden.

### Färg

Det här ställer in färgerna fyllighet för att passa dina personliga önskemål.

---

## Skärpa

Det här justerar skärpan i de små detaljerna på bilden.

## Färgton

Det här justerar bildens allmänna färgbalans mellan kallt och varmt.

## Digitala val

Pixel Plus är den mest idealiska inställningen. Om du upplever gloriaeffekter i bilden kan du prova med att välja Movie Plus. Man kan, beroende på egna preferenser, i stället välja Progressive Scan.

## Dynamisk kontrast

Ställer in den nivå vid vilken TV:n automatiskt förstärker detaljer i mörka, medelmörka och ljusa områden på bilden.

## DNR

Här ställs den nivå in vid vilken brusets mäts och minskas i bilden.

## Färgförbättring

Det här gör färgerna intensivare och förbättrar detaljupplösningen i klara färger.

## Färgbalans

Det här kompenserar färgvariationerna i NTSC-kodade sändningar.

## Bildformat

Här justeras bildens storlek beroende på sändningsformat och din egen favoritinställning.

---

## Active Control

TV:n mäter och korrigerar kontinuerligt alla inkommande signaler för att ge bästa möjliga bildkvalitet.

- 1 Tryck på -knappen på fjärrkontrollen.
- 2 Menyn **Active Control** visas.
- 3 Tryck markörknappen upp/ned för att välja Active Control-värde **Från**, **Minimum**, **Medium** (rekommenderas) eller **Maximum**. Bildinställningarna optimeras kontinuerligt och automatiskt, vilket visas genom staplar. Menypunkterna kan inte väljas.

*Anm: När en monitor utan ljuscensur är ansluten, är värdena På eller Av.*

- 4 Tryck markörknapp höger för att välja **Smart bild**.

- 5 Tryck markörknappen upp/ned för att välja en av de fördefinierade bildinställningarna.
- 6 Tryck markörknappen höger för att välja **Aktiv display**.
- 7 Tryck markörknappen upp/ned för att välja **Visa staplar**, en av demovisningarna av Två bilder eller **Från**.  
Om du valt Dynamisk kontrast, Pixel Plus, DNR (Digital Noise Reduction) eller Digital Natural Motion, delas TV-rutan in i två delar: i den vänstra delen kopplas den valda bildkvalitetsinställningen från, i den högra kopplas den till.
- 8 Tryck på -knappen igen för att stänga av menyn Active Control.

## Ljud-menyn

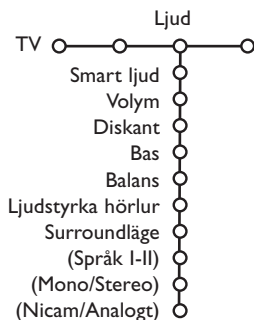

- 1 Välj menyerna i Ljudmenyn med markörknappen upp/ned.
- 2 Ändra inställningarna med markörknappen vänster/höger. Kom ihåg att inställningarna ligger på mellannivå när visaren befinner sig i mitten.

OBS:

- Vid en Cinema Link-konfiguration och om Cinema Link är aktiverat, styrs funktion Surroundläge i ljudmenyn av ljudmottagaren i stället för av mottagarboxen. Se det separat levererade Cinema Link-häftet.
- Språk **I-II** är endast tillgängligt med dual sound-sändning.
- Mono/Stereo kan endast väljas vid analog stereosändning.
- Nicam/Analogt kan endast väljas vid Nicam-sändning.

### Smart Ljud

Välj **Smart Ljud** för att visa en lista med fördefinierade bildinställningar, vilka var och en motsvarar specifika fabriksinställningar av Diskant och Bas.

**Personligt** avser det personliga valet av ljudinställning i ljudmenyn.

*OBS! Oanvändar när en VGA-källa visas.*

### Volym

Det här justerar ljudets utgångsnivå.

### Diskant

Det här justerar nivån på de högfrekvenserna i ljudet.

### Bas

Det här ställer in nivån på ljudets lågfrekvensinnehåll.

### Balans

Här justeras höger och vänster högtalares effekt för att få bästa återgivning vid din lyssnarposition.

### Ljudstyrka hörlur

Här manövreras ljudnivån i hörlurarna.

### Surroundläge

Här väljs lägen för mer spatial eller surround ljudåtergivning.

### (Språk I-II)

Här väljs, per kanal, Språk I eller Språk II om dubbel ljudsändning är tillgänglig.

### (Mono/Stereo)

Här kan du, per TV-kanal, välja mono- eller stereoljud vid analog stereosändning.

### (Nicam/Analogt)

Här väljer du, per TV-kanal, Digital-Nicam eller analogt ljud när digital ljudsändning finns.

## Egenskapermeny



- 1 Tryck på markörknappen höger för att välja **Egenskaper**.
- 2 Välj menyerna i menyn Egenskaper med markörknappen upp/ned och ändra inställningarna med markörknappen vänster/höger.

### Program

Tryck på **OK**-knappen för att övergå till markerad TV-kanal eller extrautrustning.

## Välj textremсор

Sidan för textremсор måste lagras för varje TV-kanal:

Aktivera Text-TV och välj rätt textside.Slå av Text-TV.

**Textremсор Till** visar dem automatiskt på de valda TV-kanalerna om textremсор sänds ut. En symbol kommer att ange att läget är aktivt.

Välj **På vid tystat ljud** om du vill att texten skall visas automatiskt om ljudet tillfälligt har avbrutits med -knappen på fjärrkontrollen.

## Insomningstimer

Med insomningstimern kan du ställa in den tidpunkt när TV:n automatiskt skall stängas av till stand-by.

Räkneverket går från 0 min till 180 min.

Du kan alltid om du önskar stänga av TV:n tidigare eller ändra på inställd tid.

*OBS! Om en VGA-källa är vald kommer TV:n inte att gå till standby-läge när insomningstimens tid går ut.*

## Låsfunktion

Med Låsfunktionen kan du spärra TV-kanaler och extraapparater för att hindra barn från att titta på vissa program.

*En VGA-källa kan inte spärras.*

### 1 Välj Låsfunktion.

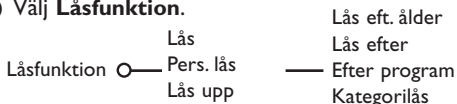

### 2 Tryck på markörknappen höger för att öppna menyn för Låsfunktionen. Du uppmanas att föra in ditt lösenord. Skriv in tillträdeskod.

*OBS! Du måste skriva in ditt lösenord varje gång du lämnar låsfunktionsmenyn.*

## Viktigt: du har glömt ditt lösenord ! Se s. 9.

### 3 Välj en av menyerna i Låsfunktionsmenyn:

- **Lås** om du vill spärra alla kanaler och all extrautrustning.
- **Pers. lås** och tryck markörknappen höger. Lås eft. ålder och Kategori finns tillgängliga vid NEXTVIEW-sändning  
Välj:
  - **Efter ålder** om du vill låsa alla program som är kopplade till en viss ålder: från, 2, 4 ... 18.
  - **Lås efter** om du vill spärra alla program efter en viss tidpunkt och framåt. Tryck på markörknappen höger för att skriva in tidpunkten med markörknappen upp/ ned och höger. Tryck på **OK** knappen för att bekräfta.

- **Efter program** om du vill spärra programmen från en viss TV-kanal eller extrautrustning!
- Välj **Efter kategori** om du vill låsa alla program som hör till en viss kategori: Filmer, Sport, Show.... Se NEXTVIEW, s. 15.
- Välj **Lås upp** för att låsa upp alla spärrade kanaler och extrautrustningar på en gång.

## Timer

Med funktionen Timer kan du göra så att din TV automatiskt kopplar över till ett visst programnummer från Standby-läge eller kopplar över till ett visst programnummer vid en viss tidpunkt.

*OBS! TV:s mottagarbox och TV-skärmen bör inte stängas av med -knappen.*

### 1 Välj Timer.

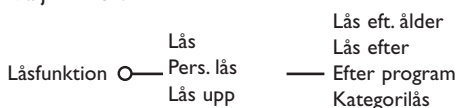

### 2 Välj Till med markörknappen höger.

### 3 Tryck på markörknappen höger igen för att öppna kanallistan.

### 4 Välj den TV-kanal eller extrautrustning som du vill gå över till vid en viss tidpunkt ett visst datum.

### 5 Tryck på markörknappen höger igen för att välja veckodag eller **Daglig**.

### 6 Tryck på markörknappen höger igen för att skriva in tidpunkten med sifferknapparna eller med markörknappen upp/ned och tryck på **OK** knappen för att aktivera.

### 7 Tryck på **MENU** knappen för att ta bort menyn.

*OBS! Tryck på -knappen för att kontrollera dina tidsinställningar.*

## Zoom

### 1 Välj Zoom med markörknapp ned och tryck på **OK**-knappen.

### 2 Tryck på **OK**-knappen för att välja en förstoringsgrad för inzoomningen (x1, x4, x9, x16).

### 3 Dessutom kan du växla det valda zoomfönstret över bildrutan med markörknapparna upp/ned, vänster/höger.

### 4 Tryck på **MENU** knappen för att stänga av zoomfunktionen.

## Dubbla bilder / PIP / Multipip



Tryck på **12**-knappen för att koppla till eller från Dubbla bilder eller PIP, beroende på det val av format som gjordes i listan över format för Dubbla bilder i menyn Allmänt. Se Uppsättning, Allmänt, s. 8. Tryck på **12**-knappen igen. Den bild som har en gul ram kommer att bli den fullständiga skärmbilden.

OBS!

- Om **12**-knappen hålls intryckt fortsätter TV:n att gå igenom de olika formaten (Dubbla bilder, Stor PIP, Medium PIP, Liten PIP, PIP, PIP 3, PIP 8 eller PIP 12) och startar ett nytt format varje sekund som knappen hålls intryckt. Efter standby-läge på TV:n används den inställning som angivits i menyn Uppsättning, Allmänt.
- Det är inte möjligt att visa en VGA eller HD källa i Dubbla bilder eller PIP läge.
- När funktionen Dubbla bilder valts så finns två bildformat tillgängliga: Hel skärmbild eller 4:3 brevlådeformat (vertikal hoptryckning).
- Ljud från högra skärmbilden eller PIP spelas i hörtelefonen

### Visningsalternativ

Dubbla bilder



PIP



PIP 3



PIP 8

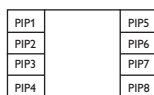

PIP 12

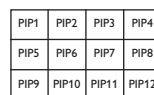

- Tryck markörknapp höger för att markera den högra skärmbilden.
- Tryck markörknapp ned för att visa den enskilda (stor, medium eller liten) PIP bilden.
- Tryck markörknapp höger för att visa Multipip skärmen och använd därefter markörknapparna för att navigera på PIP-skärmen och för att öppna en PIP bild.

### Byte av TV-kanaler eller externa källor i vänstra eller högra bildskärmen, PIP- eller Multipip-skärm

Tryck på knappen **-P+**, **P4P**-knappen eller sifferknapparna för att ändra TV-kanaler eller externa källor på den markerade skärmen.

### Scan PIP3, PIP8 eller PIP 12

Tryck ner markören till lägsta PIP och tryck markörknapp ned igen för att visa nästa serie PIP-skärmar.

### Bestäm position på den enskilda PIP bilden

- 1 Välj ett dubbeldbildläge med en enskild PIP skärm.
- 2 Tryck markörknapp ned för att visa PIP skärmen En PIP meny visas med vilken du kan bestämma position på PIP-skärmen.

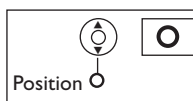

Anm.: När PIP menyn automatiskt stängs, kan du trycka på **OK** knappen för att öppna den igen.

- 3 Tryck markörknapp ned igen för att välja **Position**.
- 4 Tryck på **OK**-knappen eller markörknapp höger för att aktivera.
- 5 Använd markörknapparna för att bestämma PIP skärmens position.
- 6 Tryck på **OK** knappen. PIP menyn öppnas igen.
- 7 Flytta med hjälp av markörknappen upp till tippens av menyn för att öppna huvudskärmen igen och tryck på **OK** knappen för att stänga menyn.

### Information på skärmen

Den markerade informationen på skärmen som visas vid byte av kanal, gäller alltid den bildskärm som är aktiv.





NEXTVIEW är en elektronisk programnyckel som gör det möjligt för dig att söka rätt på program på samma sätt som i en tidning eller TV-tidskrift. Du kan sortera programmen efter ämne (filmer, sport...), få detaljinformation och programmera din bandspelare om den har funktionen NEXTVIEWLink.

Viktigt: **Tjänsten NEXTVIEW finns bara tillgänglig för vissa program och i vissa länder.** Om ingen NEXTVIEW-information sänds ut så kommer programnyckeln i text-TV att visas i dess ställe. Denna baseras på text-TV:s programinformation (om sådan är tillgänglig) och erbjuder de flesta av NEXTVIEWs funktioner. OBS! Sändaren är ansvarig för innehållet i informationen.

## Öppna NEXTVIEW/Text-TV guide

Tryck på -knappen på fjärrkontrollen för att slå på eller av NEXTVIEW/tekst-TV guide.

En meny visas med meddelandet **Var god vänta**. Efter en stund visas:

- en NEXTVIEW-sida, om den valda TV-kanalen sänder den här tjänsten (loggan för NEXTVIEW visas),
- en text-TV-sida, om den valda kanalen inte sänder NEXTVIEW,
- meddelandet **Ingen information tillgänglig** visas om varken text-TV eller NEXTVIEW sänds ut. I det fallet kan du välja en annan kanal.

## Välj TV-kanal efter tema

Om programmen i NEXTVIEW TV guide har teman angivna så går det att snabbt välja TV-program med färgtangenterna. Se Uppsättningsmeny, Allmänt, Smart surf, s. 8.

## Visning av en NEXTVIEW side

Informationen skapas av kanalen som sänder NEXTVIEW funktionen. Se även Uppsättningsmeny, Allmänt, NEXTVIEW leverantör, s. 8.

Den här logotypen visas enbart under en NEXTVIEW sändning; Ingen logotype visar att det är en Text-TV programguide.

## Bild/NEXTVIEW - Text-TV guide

- 1 Tryck på -knappen. Tryck på -knappen för att visa programnyckeln för NEXTVIEW/Text-TV på den högra halvan av bildskärmen.
- 2 Använd markörknappen för att välja en tv-kanal eller för att flytta pucken till den blå bollen i den vänstra skärmbilden.
- 3 Tryck på -knappen för att stänga av Två bilder.

## NEXTVIEW guider

- 1 Använd markörknappen vänster/höger för att välja **Tid, Kanal, Tema, Datum** (eller meny). **Tidsguiden** ger en översikt över alla programtitlar som är aktiva i det utvalda tidsblocket. **Kanalguiden** ger en översikt över alla program som en viss kanal sänder under en dag. Med **datumguiden** kan du välja ett visst datum. **Temaguiden** visar en lista över alla program det valda datumet som stämmer med den valda kategorin. TV:n går igenom menyguiden och samlar in sorteringskriterierna för att slutligen visa en lista med programhändelser.
- 2 Tryck på **OK**-knappen för att välja typ av guide.
- 3 Flytta pucken neråt och till höger för att välja program. Om en sammanfattning eller kommentar till programmen finns tillgänglig så visas den längst ner på skärmen.
- 4 Använd markörknappen upp/ner för att bläddra genom programmen.

## Text-TV guide

- 1 Skriv med sifferknapparna in numret på den text-TV-sida som innehåller programinformationen för den aktuella kanalen.
- 2 Tryck markörknappen höger för att placera pucken över valcirkeln.
- 3 Använd markörknappen upp/ner för att bläddra genom de olika programmen.

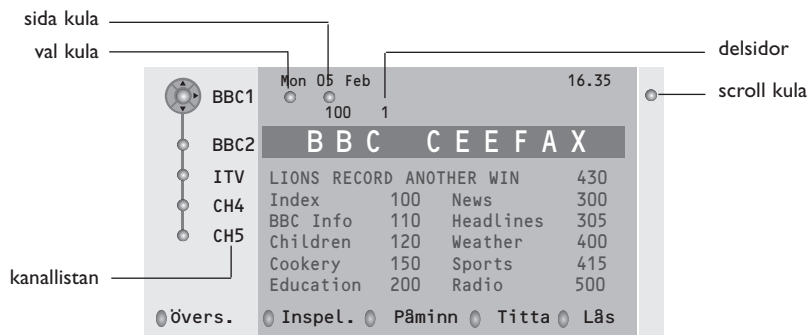

- Om det valda programmet innehåller ett sidnummer med delkod som hänvisar till en sida med mer information om programmet, tryck på **OK**-knappen för att visa den informationen. Tryck på **OK**-knappen igen för att gå tillbaka till programtablå.
- Om den valda programtablåsidan uppfyller VPT-kraven,
  - är det möjligt att spela in, påminna, titta på eller låsa program
  - TV :n kommer att minnas det senast valda sidnumret i text-TV för den kanal som innehåller programinformation och anger vilket program som börjar vid vilken tidpunkt. Varje gång du trycker på -knappen kommer den valda TV-kanalens text-TV-sida med programtablå att finnas tillgänglig.
- Om det behövs kan man välja delsidans nummer genom att flytta markören till sidocirkeln och trycka höger.

*OBS! Man måste skriva in text-TV-sidans nummer för varje kanal. Man kan också ändra kanal genom att flytta markören upp/ned i listan till vänster på sidan.*

## Basfunktioner

Tryck på en av de grå , röda , gröna , gula eller blå knapparna för att aktivera en text-TV guide funktion. Knapparna visas i grått om funktionen inte är tillgänglig.

**Översikt** : den här menyn ger en lista över program som markerats för påminnelse, som skall spelas in och som låsts. Den här menyn kan användas för att ändra eller flytta markerade program.

**Inspelning**: för programmering av inspelning med bandspelaren (om den är utrustad med NEXTVIEWLink-funktion och är ansluten till **EXT. 2**).

**Påminn**: startar TV:n automatiskt om den befinner sig i standby-läge eller stänger av ett program som sänds ut genom att visa ett meddelande om TV:n är påslagen.

**Lås**: låser vissa program för att hindra inspelning eller visning.

För funktionerna Inspelning, Påminn och Lås, visas en liten meny i vilken du kan välja intervall: en gång, daglig eller veckovis eller radera tidigare gjord inställning för inspelning, påminnelse eller programlås. Intervallen är standardinställd på En gång. Tryck på **OK**-knappen för att bekräfta.

**Titta**: för att titta på valt program som sänds just då.

## Insamling och uppdatering av NEXTVIEW information

Insamling och uppdatering av NEXTVIEW sker när du tittar på den valda NEXTVIEW-leverantörens TV-kanal, se Uppsättningsmenu, s. 8, eller när TV-apparaten står i beredskapsläge.

Insamling av nya data sker en gång per kväll.

*OBS! Det kan vara nödvändigt att ställa TV-apparaten i beredskapsläge när all NEXTVIEW information är föråldrad, t.ex. vid återkomst efter semestern.*

De flesta TV-stationer sänder text-tv information. Den här TV:n har ett minne på 1200 sidor som kommer att lagra de flesta sidor och delsidor som sänds för att minska väntetiden. Efter varje programändring friskas minnet upp.

### Hur Text-TV kopplas till och från

- Tryck på  för att slå på Text-TV.

102	«03 04 05 06 07 08 09 10 11 12»
BBC	CEEFAX 102 Mon 05 Feb 16.35.22
BBC CEEFAX	
LIONS RECORD ANOTHER WIN	430
Index	100 News 300
BBC Info	110 Headlines 305
Children	120 Weather 400
Cookery	150 Sports 415
Education	200 Radio 500
Lottery	230 Travel 550
Finance	240 Subtitling 888
Music	280 TV Listings 600
Röd	Grønn Gul Blå

### Att välja en Text-TV-sida

- Skriv in önskat sidnummer med sifferknapparna eller med markörknapparna upp/ned, vänster/höger eller med **-P+** knappen.
- Välj önskat ämnesområde med färgtangenterna enligt färgerna för alternativen i rutans nedre del.

### Föregående text-TV-sida

(Endast möjligt då det inte finns någon lista tillgänglig med favoritsidor i text-TV. Se s. 18.)

Tryck på **P-P** knappen.

### Välja innehållsförteckning för text-TV

Tryck på den grå tangenten **▶▶** för visning av huvudindex (vanligen sida 100).

#### Endast för T.O.P. text-tv-sändningar:

Tryck på **i+**. En T.O.P.-översikt över de ämnen som finns i text-TV visas.

Välj med styrtangenterna upp/ned, höger/vänster önskat ämne och tryck på **OK** knappen. Alla TV-stationer sänder inte ut T.O.P. text-TV.

### Att välja delsidor

Om den valda text-TV-sidan består av flera delsidor, visas en lista med tillgängliga delsidor på skärmen.

Tryck markören vänster eller höger för att välja nästa eller föregående delside.

### Förstora text-TV-sida

Tryck upprepade gånger på  för att visa den övre text-TV-delen, den undre text-TV-delen och sedan återgå till normal storlek på text-TV-sidan. När text-TV-sidan är förstord kan du bläddra igenom texten, rad per rad, med markörknappen upp/ned.

### Val av aktiv skärm

I Två bilder bild/text-TV, skriv in önskat sidnummer med **-P+** knappen, tryck sedan på **MENU**-knappen, välj sedan den högra bilden (med den övre blå cirkeln).

Nu går det att välja komprimerad eller full bild av bild/text-TV med  knappen.

### Hypertext

Med hypertext kan du välja och söka efter sidor som innehåller ord eller siffror på den aktuella text-TV-sidan.

- Tryck på **OK**-knappen ned för att markera det första ordet eller numret på sidan.  
*Anm: Tryck pilknapp ned i dual screen läge för att markera det första ordet eller sidnumret*
- Använd markörknappen upp/ned, vänster/höger för att välja det ord eller nummer du vill söka efter.
- Tryck på **OK**-knappen för att bekräfta. Ett meddelande visas längst ned på skärmen för att ange att sökning pågår eller att ordet eller sidan inte har hittats.
- Tryck på markörknappen höger för att lämna hypertext.

## Text-TV meny

(endast tillgänglig med Text-TV på hel skärm)

- 1 Tryck på **MENU** knappen för att aktivera menyn.
- 2 Tryck på markörknappen upp/ned för att välja menypunkter.
- 3 Tryck på markör höger för att aktivera.

### Visa

Visar/döljer information på en sida, till exempel lösningar på gåtor och spel eller svar på frågor. Tryck på markör höger för att aktivera.

### Favorit

Den här listan innehåller upp till åtta Text-TV-sidor som föredras. Endast sidorna i den aktuella kanalen kan väljas.

- 1 Tryck på markör höger för att öppna listan.
- 2 Tryck på markör höger igen för att lägga till den aktuella sidan eller välja en favoritsidorna till listan.
- 3 Tryck på **MENU** knappen för att visa sidan.
- 4 Använd P4P-knappen för att bläddra igenom listan med favoritsidor.

### Sökning

Välja ett ord

På det tangentbord som visas på skärmen kan du skriva in ett ord som du vill söka efter i Text-TV-sidorna. Det spelar ingen roll om stora eller små bokstäver har använts.

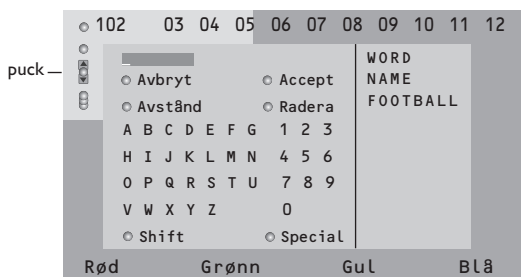

- 1 Tryck markör höger för att öppna tangentbordet.
- 2 Tryck på markörknappen vänster/höger, upp/ned för att välja tecken, ord eller funktioner.
- 3 Tryck på **OK**-knappen för att bekräfta varje tecken som valts.

- 4 Välj **Avbryt** för att annullera det ord eller tecken som valts; **Avstånd** för att skriva in ett mellanslag; **Radera** för att radera det sist valda tecknet; **Shift** för att växla mellan stora och små bokstäver; **Special** för att visa special-tecken på tangentbordet och tryck på **OK**.
- 5 Tryck på markörknappen vänster flera gånger för att återgå till Text-TV-menyn igen.

Att söka ett ord

- 1 Skriv in ordet på skärmen eller välj ett ord från historielistan till höger.
- 2 Välj **Accept** och tryck på **OK** igen. Meddelandet **Sökning** visas.
- 3 För att avbryta sökningen eller söka efter ett nytt ord, välj **Tang. bord** och tryck på **OK**.
- 4 Om ett ord inte kan hittas visas ett meddelande. Om ordet hittas, markeras det på text-TV-sidan. Tryck på **OK**-knappen för att fortsätta sökningen.

**Växla delsidor** (om sådan är tillgänglig)

Gör att delsidorna bläddras igenom automatiskt. Tryck på markör höger för att aktivera och avaktivera igen.

### Tidsinställd sida

För att visa en viss sida vid en särskild tidpunkt.

- 1 Tryck på markörknappen höger för att välja **Ja** eller **Nej**.
- 2 Skriv in tidpunkt och sidnummer med markörknappen eller med sifferknapparna. *OBS!*
  - Text-TV behöver nu inte vara aktiverat, men du måste titta på den TV-kanal som du valt den aktuella sidan från.
  - Det går inte att visa en tidsinställd sida i VGA-läge.
- 3 Tryck på markör vänster för att återgå till TV-menyn igen.

### Språk

Om de visade tecknen på skärmen inte motsvarar de tecken som används av Text-TV-sändaren, kan du ändra språkgruppen här. Välj **Grupp 1** eller **2** med markör höger.

Tryck på **MENU** knappen för att ta bort Text-TV menyn.

## Att ansluta extrautrustning

Det finns en mängd audio- och videoapparater som kan anslutas på mottagarens framsida eller baksida. Följande kopplingsdiagram visar hur anslutningen ska ske.

OBS! Om bildskärmsenheten är en fristående apparat utan ansluten mottagarenhet, se anvisningarna för bildskärmsenheten.

Märk: **EXT. 1** kan hantera CVBS och RGB, **EXT. 2** CVBS, RGB och Y/C, **EXT. 3** och **EXT. 4** enbart CVBS, **EXT. 5** Y-Pb-Pr. Vi rekommenderar att du ansluter yttre enheter som har RGB utsignal till **EXT. 1** eller **EXT. 2** eftersom RGB ger en bättre bildkvalitet. Om din videobandspelare har EasyLink funktion, ska du ansluta den medföljande eurokabeln till **EXT. 2** för att få full nytta av EasyLink.

### Videobandspelare (VCR-DVD+RW)

OBS! Placera inte videospelaren för nära skärmen eftersom vissa videospelare kan vara känsliga för signaler som kommer från bildskärmen. Håll ett minsta avstånd på 0,5 m till skärmen.

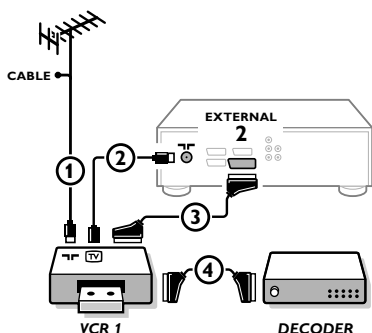

Antennkablarna ① och ② ansluts som visas på bilden här bredvid. En bättre bildkvalitet erhålls om du också ansluter en eurokabel ③. Om din spelare inte har ett euro-uttag är den enda möjliga anslutningen via antennkabeln. Därför behöver du ställa in spelarens testsignal och ge den programnummer 0 eller spara testsignalen under ett programnummer mellan 90 och 99, se Manuell installation, s. 6. Studera handboken till din videobandspelare.

### Dekoder och videobandspelare

Anslut eurokabel ④ till eurokontakten på dekodern och till en viss eurokontakt på videobandspelaren. Titta i handboken som hör till din bandspelare. Se även Dekoder på s. 10. Du kan också ansluta din dekodare direkt till **EXT. 1** och **2** med en eurokabel.

### Annan extra-utrustning (satellitmottagare, avkodare, DVD, spel, etc)

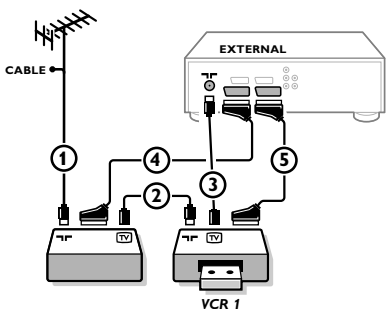

- ① Anslut antennkablarna ①, ② och ③ enligt anvisningarna (endast om din extrautrustning har in/utgång för TV-antenn). Anslut din utrustning med eurokabel ④ eller ⑤ till ett av euro-uttagen **EXT.1, 2, 3** eller **4** för att få bättre bildkvalitet.
- ② Sök upp testsignalen på din extrautrustning på samma sätt som du har gjort för videobandspelaren.
- ③ Gör ett val i menyn Uppsättning, Källa, s. 9.

### DVD-spelare

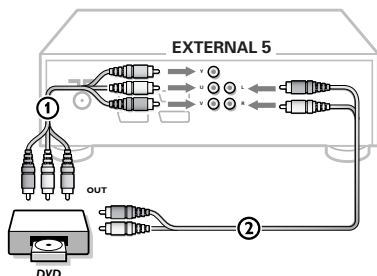

#### Med Component Video Output uttag (EXTERNAL 5)

- ① Anslut de tre separata videokomponentkablarna till DVD-spelarens **Y, U (Pb)** och **V (Pr)**-uttag och till **Y, Pb** och **Pr**-uttagen på mottagaren.
- ② Anslut audiokabeln till DVD-spelarens **AUDIO L** och **R**-uttag och till **L** och **R**-uttagen för **AUDIO EXTERNAL 5** på mottagaren.

## Sidoanslutningar

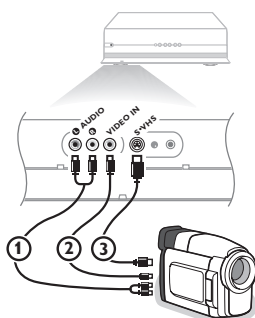

## Kamera och videokamera

- 1 Anslut din kamera eller camcorder enligt anvisningarna.
- 2 Anslut utrustningen till **VIDEO** (2) och **AUDIO L** (1) för monoutrustning. Anslut också **AUDIO R** (1) för stereoutrustning. S-VHS-kvalitet med en S-VHS camcorder erhålles genom att ansluta S-VHS kablar till **S-VIDEO** ingång (3) och **AUDIO** ingång (1).

Varning: Anslut inte sladd (2) och (3) samtidigt. Det kan orsaka bildstörningar!

## Hörlurar

- 1 Stick in kontakten i hörtelefonuttag enligt anvisningarna.
- 2 Tryck på  för att koppla från de interna högtalarna i TV:n. Uttaget till hörlurarna har en impedans mellan 8 och 4000 Ohm och är avsett för 3,5 mm teleplugg. I ljud-menyn väljer du **Ljudstyrka Hörlur** för att ställa in ljudstyrka för hörlurarna.

## Mångkanal Surround mottagare

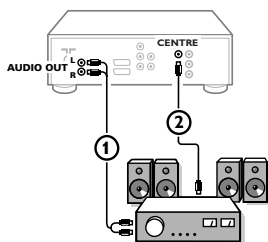

- 1 Anslut audiokablarna till mångkanal Surround mottagaren och till **AUDIO OUT L** och **R** på baksidan av din mottagarenhet (1).
- 2 Om du vill att bildskärmens högtalare ska fungera som mitthögtalare ska du även ansluta en audiokabel till mångkanal Surround mottagaren och till **SURROUND SOUND CENTRE IN** på baksidan av mottagarenheten (2).
- 3 Välj **Centerläge Ja** i menyn Uppsättning, se sid. 9.

Bildskärmens högtalare kommer nu endast att avge mittkanals-ljud och de högtalare som är anslutna till ljudmottagaren kommer att ge surround-ljud. Ljudstyrkan måste regleras via flerkanalsmottagaren för surround-ljud.

*OBS! Inget ljud kommer att höras när en TV-kanal eller extern källa är spärrad via låsfunktionen. Se s. 13.*

## Cinema Link Surround förstärkare

Se medföljande separat instruktionshandbok för Cinema Link.

*OBS! Ljudinformationen på skärmen kommer inte att stämma med den verkliga ljudåtergivningen.*

## Att ansluta dator

Se den instruktionshandbok som levererades separat tillsammans med din TV-skärm.

## Att välja inkopplad extrautrustning

Tryck på  tills **EXT1**, **EXT2**, **EXT3**, **EXT4**, **EXT5**, **FRONT** eller **VGA** visas på skärmen beroende på var du anslutit din utrustning, baktill eller på mottagarens framsida.

Anmärkning : De flesta enheter gör omkopplingen automatiskt.

## VGA meny

Endast tillgänglig när en VGA-källa har anslutits och aktiverats. Se den instruktionshandbok som levererades separat tillsammans med din TV-skärm.

- 1 Välj **VGA** med -knappen och tryck på **OK**-knappen för att bekräfta.
- 2 Tryck på **MENU** knappen för att slå på **VGA** meny.

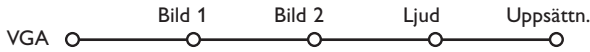

- 3 Välj en av menyerna med markörknappen vänster/höger.
- 4 Välj en av menyerna med markörknappen upp/ned.  
Se det separata häfte som levererades med TV-skärmen.

Bild 1	Bild 2	Ljud	Uppsättn.
Ljusstyrka Kontrast Färgtemperatur Skärpa	Format Zoom Zoom faktor Flytta Klockfrekvens Fas Auto rikta	(Volym) (Bas) (Diskant) (Ljudläge)	Språk (Energibesparing) (AV3) (VGA2)

- 5 Tryck på markörknappen vänster/höger för att ändra den valda inställningen.
- 6 Tryck på **MENU**-knappen igen för att stänga av **VGA**-menyn.

## Bandspelare och DVD som har EasyLink

Bandspelaren (VCR eller DVD+RW) eller DVD-spelaren kan skötas via **Recorder**- eller **DVD**-menyn på skärmen.

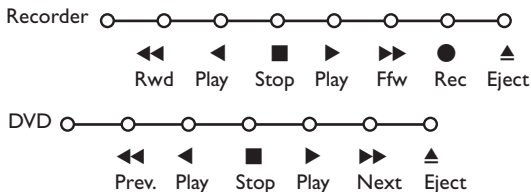

- 1 Tryck på **MENU** knappen på fjärrkontrollen.
- 2 Välj **Recorder** eller **DVD**-meny med markörknappen upp/ner.
- 3 Tryck på markörknappen vänster/höger, upp/ner för att välja bandspelar- eller DVD-funktionen.

Knappen ● för inspelning, kan användas i TV-läge. Om din EasyLink Bandspelare har system standby-funktion så ställs både TV:n och bandspelaren i standby-läge om du trycker in -knappen i tre sekunder.

## Audio- och videoapparater-knappen



De flesta audio- och bildprodukter i vårt sortiment kan styras med TV:ns fjärrkontroll.

Tryck på knappen **Select** för att styra någon av den utrustning som anges i displayen. En annan apparat kan väljas genom att man trycker på **Select** flera gånger inom två sekunder. Lysdioden blinkar då långsamt för att ange apparat.

Tryck på en av knapparna på fjärrkontrollen för att styra extrautrustningen. För att återgå till TV-läge, tryck i **Select** medan lysdioden blinkar. Om inget gjorts inom 60 sekunder återgår fjärrkontrollen till TV-läge.

*OBS!* När **Select**-knappen hålls intryckt i över två sekunder skickas systemvalkommandot för RC5/RC6.

- för att övergå till standby
- för pause (**DVD, CD, VCR**)
- för inspelning,
- för återspolning (**VCR, CD**); sökning nedåt (**DVD, AMP**)
- för stopp,
- för uppspelning,
- för framåtspolning (**VCR, CD**); sökning uppåt (**DVD, AMP**)
- för att välja ditt val av språk på textrensor (**DVD**); RDS-nyheter (**AMP**); för shuffle play (**CD**)
- för att välja en **DVD**-titel; RDS display (**AMP**); info på skärmen (**CD**)
- visa information
- MENU** för att koppla menyn till eller från
- P+** för kapitel, kanal, spårval
- 0-9 siffror,
- P+P** bandinnehåll (**VCR**), välj ett **DVD**-kapitel, välj en frekvens (**AMP**)
- VCR timer
- surround till/från (**AMP, CD**)
- markörknapp upp/ner för att välja nästa eller föregående skiva (**CD**)
- markörknapp vänster/höger för att välja föregående eller nästa spår (**CD**) för att söka nedåt/uppåt (**AMP**)

### Välja dellägen för DVD+RW, SAT, CDR

- 1 Fjärrkontrollen ska stå i TV-läge.
- 2 Tryck på **OK**-knappen tillsammans med
  - sifferknapp 1: **DVD**-läget är valt
  - sifferknapp 2: **DVD+RW**-läget är valt
  - sifferknapp 3: **SAT (RC5)**-läget är valt
  - sifferknapp 4: **SAT (RC6)**-läget är valt
  - sifferknapp 5: **CD**-läget är valt
  - sifferknapp 6: **CD-R**-läget är valt.

## Inspelning med bandspelare som har EasyLink

Det är möjligt att starta en direkt inspelning av programmet som visas på TV-skärmen.

Fortsätt att trycka in inspelningsknappen på fjärrkontrollen i över två sekunder.

*OBS!* Byte av programnummer på TV:n stör inte inspelningen!

Vid inspelning av ett program från en extra apparat som är ansluten till **EXT. 1, EXT. 3, EXT. 4, EXT. 5** eller **FRONT** kan du inte välja ett annat TV-program på skärmen.

**OBS!** Vid inspelning från **EXTERNAL 5** blir resultatet endast svartvita bilder.



## Tips

<b>Dålig bild</b>	<ul style="list-style-type: none"> <li>• Har du valt rätt TV-system i den manuella installationsmenyn?</li> <li>• Står din bildskärm eller husets antenn för nära högtalare, ojordad audioanläggning, neonbelysning el. dyl.?</li> <li>• Berg och höga byggnader kan orsaka dubbel bild eller spökbilder. Ibland kan man förbättra bildkvaliteten genom att ändra den antennens riktning.</li> <li>• Är bild eller text-TV oigenkännliga? Kontrollera att du matat in rätt frekvens. Studera avsnitt Installation på sida 6.</li> <li>• Är ljusstyrka, skärpa och kontrast riktigt inställda? Välj Fabriksinställning i uppsättningsmenyn, Allmänt, sid. 8.</li> </ul>
<b>Ingen bild eller ljud</b>	<ul style="list-style-type: none"> <li>• Är antennen riktigt kopplad? (Antenn-kabeln till bildskärmen, den andra antennen till din VCR, VGA-kablarna till bildskärm, elkablarna.)</li> <li>• Har låsfunktionen stängts av?</li> <li>• Är din dator påslagen?</li> <li>• Om du ser en svart skärm och om indikatorn på skärmbildens framsida lyser grön så betyder det att visningsläget inte har något stöd. Ändra din VGA-källa till rätt läge.</li> <li>• Om du tvekar, kontakta då en återförsäljare.</li> </ul>
<b>Digital störning</b>	Låg kvalitet på visst digitalt bildmaterial kan orsaka digital bildstörning. Använd Bildmenyn Smart bild och välj i det här fallet inställningen Mjuk, så behöver du inte ändra bildinställningarna manuellt.
<b>Ingen ljud</b>	<ul style="list-style-type: none"> <li>• Inget ljud på någon kanal? Kontrollera om volymen inte står på minimum.</li> <li>• Avbryts ljudet med knappen  ?</li> </ul>
<b>Ingen surround ljud</b>	<ul style="list-style-type: none"> <li>• Kontrollera om hörluren är ansluten.</li> <li>• Kanalen kanske inte sänder surround-ljud av bra kvalitet.</li> <li>• Inget ljud från de bakre högtalarna eller center högtalaren? Välj lämpligt surround läge som överensstämmer med den utsända ljudsignalen eller justera volymen eller kontrollera att den trådlösa sändaren är ordentligt ansluten. Se Surroundläge, sid. 12.</li> </ul>
<b>Ingen lösning hittad för ert bild- eller ljudproblem?</b>	Stäng av TV-apparaten en gång och slå sen på den igen. Försök aldrig att själv reparera en defekt TV. Kontrollera med din TV-handlare eller kontakta en TV-reparatör.
<b>Meny</b>	Har du valt fel meny? Tryck på <b>MENU</b> knapp på nytt för att gå ur menyn.
<b>NEXTVIEW</b>	<p><b>Orange indicator on front of the TV during standby / No NEXTVIEW info:</b> Se mottagning och uppdatering av NEXTVIEW information, s. 16.</p> <p><b>Om fel tid visas:</b> TV-kanalen på programnummer 1 sänder inte korrekt datum och tid. Använd Omfördelning i installations menyn för att lagra en annan kanal på programnummer 1.</p>
<b>Fjärrkontroll</b>	<ul style="list-style-type: none"> <li>• Om din TV inte längre svarar på fjärrkontrollen kan batterierna vara slut eller så kan fel läge (TV eller annan yttre enhet, se sid. 3) vara valt.</li> <li>• Du kan fortfarande använda <b>MENU</b> och +/- knappen på forsiden af TV-mottagerboksen.</li> </ul>

<b>Standby</b>	Din TV förbrukar energi i standby-läge. Energiförbrukning är en bidragande orsak till luft- och vattenföroreningar. Elförbrukning: 1 W.
<b>Instabil eller osynkroniserad VGA-bild</b>	Kontrollera att du valt rätt VGA-läge i dator. Se det separata häfte som levererades med TV-skärmen.
<b>TV-mottagarenhet + monitor utan högtalare</b>	Om du ansluter din TV-mottagarenhet till en högtalarlös monitor utan att ha anslutit en audioreceiver, kommer alla referenser i den här instruktionsboken rörande ljudåtergivning, som volymkontroll och audioanslutningar, inte att vara tillämpliga. (Hörlursanslutning undantagen). Fjärrkontrollens ljudknappar har då heller ingen funktion.
<b>Diverse</b>	<ul style="list-style-type: none"> <li>. Rumstemperatur: + 5~ + 40°C</li> <li>. Nätanslutning: 50/60Hz automatisk spänning mellan 95V och 264V</li> <li>. Elförbrukning: cirka 300 W</li> <li>. Förbrukning i standby-läge: 2 W</li> <li>. Vikt (utan förpackning): 4 kg</li> <li>. Storlek (bxhxd): Mottagare: 43.5 x 10.5 x 33 cm</li> </ul>

# Cinematiclink



**PHILIPS**

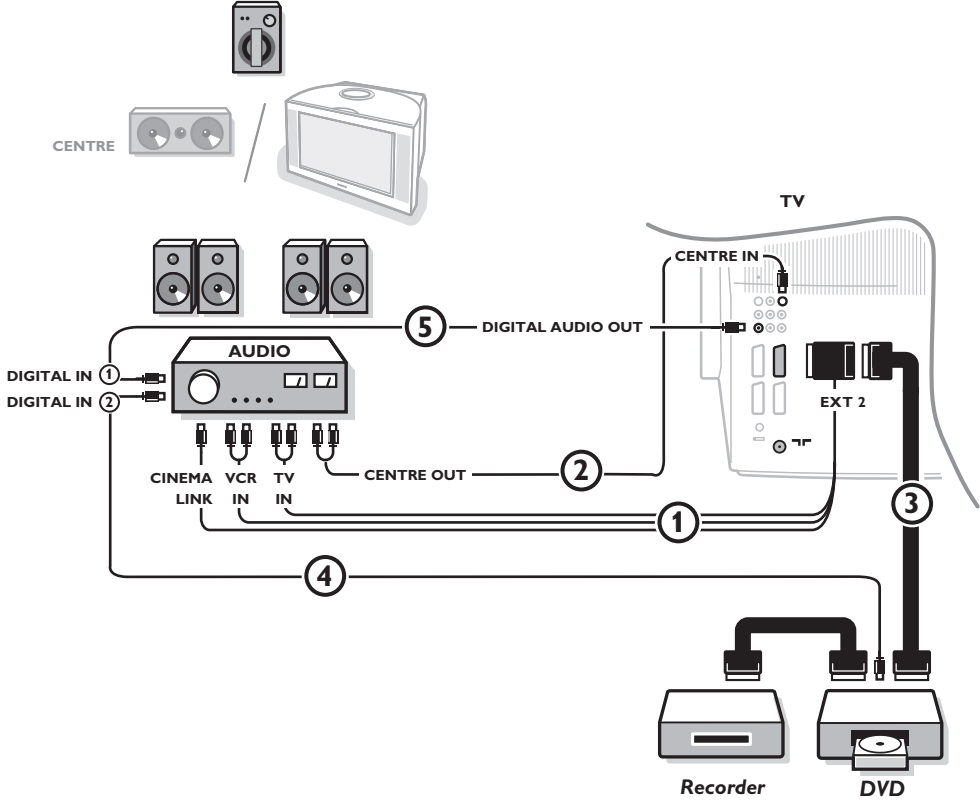
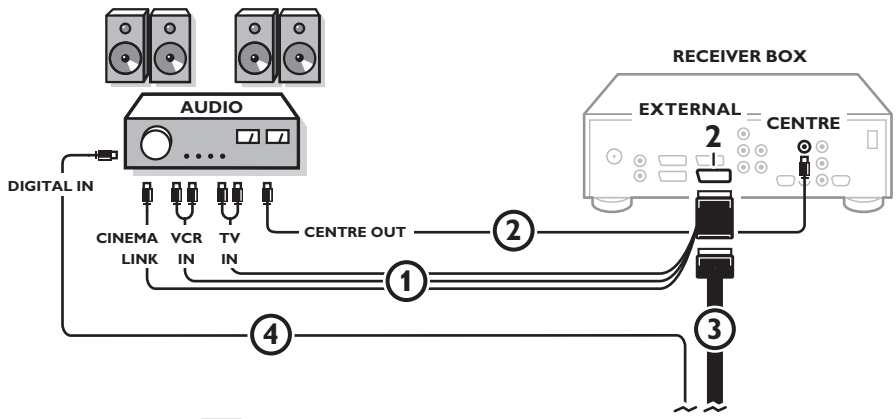
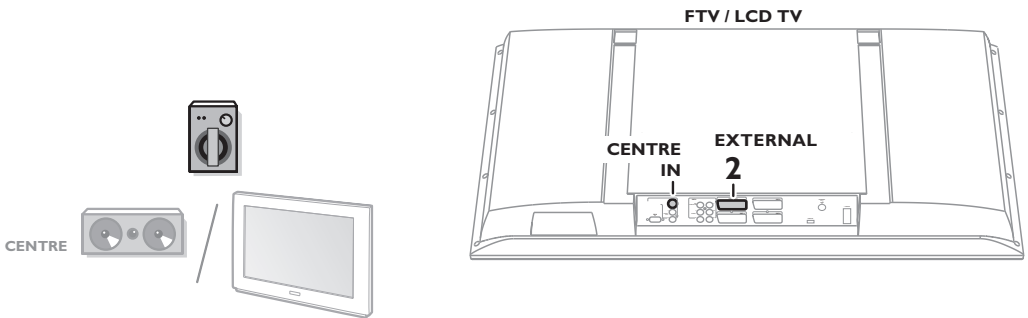



Funktionen Cinema Link är endast tillgänglig med apparater som tillhör Cinema Link (P50.3) generationen!

(Digital A/V-mottagare FR996; Videospelare VR820; DVD-spelare DVD952 och senare versioner av dessa.)

### Rekommendation:

Använd inte nätuttaget på baksidan av receptorn för att ansluta DVD-spelaren eller videobandsspelaren i en Hemmabio uppsättning (Home Cinema).

Cinema Link är en ny funktion från Philips som innebär att TV:n, audiomottagaren och annan extrautrustning som till exempel dvd-spelare och videospelare kan kommunicera med varandra, under förutsättning att de alla är utrustade med Cinema Link-funktionen och är sammankopplade via en eurokabel. De ger automatiskt högsta kvalitetskombinationen av bild och flerkanals surround-ljud så att du kan skapa din egen hemmabio.

Hela Cinema Link-systemet startas från en enda knapp på fjärrkontrollen, med vilken du kan reglera alla Cinema Link-produkter, och dvd- eller videospelaren börjar spela och audiomottagaren står för ljudet (på villkor att Cinema link är möjligt) i stället för TV-apparaten.

TV-apparaten eller monitor kan fungera som mitthögtalare för systemet och göra det onödigt att anskaffa en särskild mitthögtalare (enbart om din TV eller receiver har en Center IN anslutning).

**Om du trycker in standby-knapp (⏻) på fjärrkontrollen i minst två sekunder så kommer hela Cinema Link-systemet att övergå till standby-läge.**

## Konfiguration av Cinema Link-utrustningen

Kopplingsdiagrammet på insidan visar hur de olika Cinema Link-apparaterna ska anslutas till varandra. OBS!

- Förutom TV:ns mottagarbox så bör minst en extrautrustning vara försedd med Cinema Link-funktionen för att den här egenskapen ska kunna utnyttjas på riktigt.
- Det rekommenderas att ha en Cinema Link-audiomottagare ansluten för att åtnjuta högsta kvalitet av flerkanals surround-ljud.
- De anslutna extraapparaterna behöver i Cinema Link-systemet inte vara inom räckhåll för TV:ns fjärrkontroll. De kommandon som ges till TV-apparaten förs automatiskt vidare till övriga apparater. På det sättet kan utrustningen placeras inne i ett skåp eller i ett annat rum.
- För att kunna njuta av Digital Surround playback, ska den digitala apparaten (t.ex. dvd-spelare) vara ansluten till digitalingången på audiomottagare ④ med en särskild cinch-ljudkabel. Om din TV har en DIGITAL AUDIO OUT anslutning, ansluter du den till en av de digitala ingångarna på din receiver ⑤. Om du kopplar den digitala audio-ut anslutningen på din TV och/eller yttre utrustning till digital audio-in kontakt ④ och ⑤ på din receiver (om möjligt), välj en lämplig digital ingång (1 eller 2) på din audioreceiver.
- TV:ns trådlösa extrahögtalare kan inte användas.

## Förberedelse och användning

- 1 Cinema Link kopplas till så snart audiomottagaren och TV:ns mottagarbox slås på. Om det behövs kan Cinema Link kopplas till och från endast med audiomottagaren. Se instruktionerna för användning av din audiomottagare.  
Viktigt: När Cinema Link är tillkopplat kontrollerar alla audiokommandon audiomottagaren i stället för TV:n.
- 2 Meddelandet **CINEMALINK ON** visas på audiomottagaren och på bildskärmen. Nu är CinemaLink-systemet aktiverat.  
OBS! Det rekommenderas att CinemaLink stängs av när mottagaren används för att spela in t.ex. en cd-skiva eller om hörlurar används medan andra tittar på TV.

Nu kan du justera mottagarens grundinställningar för ett optimalt surround-ljud och installera audiokanalerna innan en av CinemaLink-apparaterna startas. Den systeminformation om val av land, menyspråk och bildformat som du ställer in under installationen av TV:ns mottagarbox överförs automatiskt till audiomottagaren.

**TV:n som mitthögtalare** (enbart om din TV eller receiver har en Center IN anslutning)

Se instruktionerna för användning av TV eller receiver, Uppsättning, Meny Källa, Ingång mitten.

Använd testtonfunktionen i menyn Högtalare med hänsyn till de enskilda högtalarnas loudness.

OBS! Om du vill låta TV:ns eller monitor högtalare fungera som mitthögtalare, anslut även en audiosladd med cinch (RCA) kontakter (medföljer ej) ② till Center IN ingången på din TV eller receiver.

## Starta CinemaLink

Fortsätt att trycka in knappen  på fjärrkontrollen i över 4 sekunder.

- 1 TV-apparaten eller receiver sänder kommandot att börja spela till Cinema Link dvd-spelaren, om en sådan är ansluten.
- 2 DVD-spelaren börjar spela och ljudanläggningen övergår automatiskt till bästa CinemaLink-ljud.
- 3 Om ingen dvd-spelare är ansluten eller om dvd-spelaren inte har någon skiva pålagd, kan kommandot inte utföras.
- 4 TV:n eller receiver sänder då ett kommando om att börja spela till Cinema Link videobandspelaren, om en sådan är ansluten.
- 5 Videobandspelaren börjar spela och audiomottagaren väljer bästa CinemaLink-ljud.
- 6 Om ingen videospelare är ansluten eller om inget videoband sitter i så väljer TV:n eller receiver den senast visade TV-kanalen.

## Receiver meny

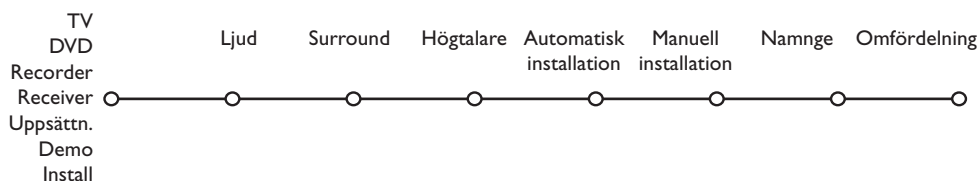

*OBS! När Cinema Link är tillkopplat styrs vissa punkter på Ljudmenyn (se TV-menyn) av audiomottagaren i stället för TV eller receiver.*

- 1 Tryck på **MENU**-knappen på fjärrkontrollen.
- 2 Tryck på markörknappen ned för att välja **Receiver**.
- 3 Tryck på markörknappen höger för att öppna Mottagarmenyns olika punkter.
- 4 Tryck på markörknappen upp/ned för att välja delmenypunkter.

*OBS! Audiomottagarens delmenypunkter kan endast väljas om de styrs av audiomottagaren (beroende på konfigurationsuppställningen och de ljudsignaler som sänds).*

## Ljudmeny

Beroende på konfigurationen av audiomottagarens högtalare kan det hända att vissa punkter på menyn inte kan väljas.

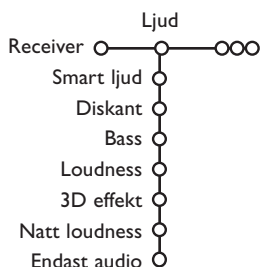

### Smart ljud, Diskant, Bas

Se användarinstruktionerna för TV eller receiver.

### Loudness

Om du väljer **Loudness Till** och lyssnar på låg volym så förstärks de låga och de höga frekvenserna så att den naturliga balansen återställs.

### 3D effekt

**3D effekt** gör att du kan uppleva effekterna av Dolby Surround Pro Logic utan att behöva ansluta eller aktivera bakre högtalare. Välj nivå av 3D-effekten med markörknappen vänster/höger.



## Automatisk installation

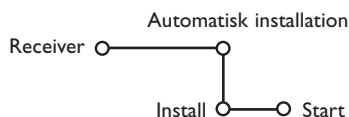

Välj **Start** i menyn Automatisk installation för att aktivera den automatiska sökningen efter alla radiostationer som kan tas emot. Programlistan fylls automatiskt med alla nummer och namn på de radiostationer som sänds ut.

## Manuell installation

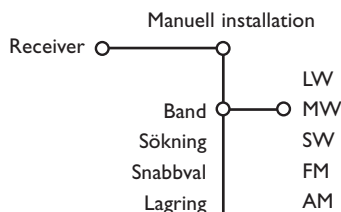

Du kan också söka efter en känd radiostation genom att skriva in frekvensen för hand.

- 1 Välj först **Band** för att koppla till önskat våglängdsband: **LW, MW, SW, FM** eller **AM**.
- 2 Välj **Sökning** och tryck på markörknappen höger. Frekvensen ökar tills en radiostation hittas. Om du känner till den tresiffriga frekvensen kan du skriva in den direkt med sifferknapparna 0 till 9. Välj **Snabbval** för att skriva in förinställda tresiffriga nummer med hjälp av sifferknapparna.
- 3 För att spara radiostationen, välj **Lagring** och tryck på **OK**-knappen.
- 4 Upprepa steg 1 till 3 för att spara en annan radiostation.

## Namnge - Omfördelning

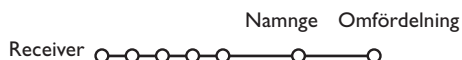

För att ge ett namn till en radiostation eller ändra det eller ändra de lagrade radiostationernas ordningsföljd som du vill ha dem kan du göra på samma sätt som när du ger namn till TV-kanalerna eller omfördelar deras programlistor för TV-kanalerna. Se användarinstruktionerna för TV eller receiver.



 This symbol informs that there are contents that **demand caution (including warnings)**.

 This symbol indicates a **prohibited** matter.

 This symbol indicates something that **must be done**.

## **WARNING**

**Ignoring this indication and improper handling could be the cause of personal injury such as a serious injury or death.**



When installing the plasma display or making angle adjustments, be sure to make a request for service with the dealer and ensure the work is performed according to this manual. Incorrect installation and angle adjustments may result in the plasma display falling and causing injury.



To prevent the plasma display from falling, the strength of the installation place and the method of fastening must support the combined weight of the plasma display and the mounting unit for an extended period of time as well as withstand earthquakes. Improper installation may result in the plasma display falling and causing injury. Be sure to observe the following matters.

- An electrical outlet should be used for the power supply of the plasma display. Direct connection to a power cable is dangerous and should not be used. Please use a power outlet that can be reached to allow the insertion and withdrawal of the power plug.
- Installation for Wooden Walls  
The load should by all means be carried by beams, and when the strength of the beams is insufficient, they should be strengthened. The installation should not be made to skirting or supporting members. The load should also be carried by beams when there is a steel beam suspended ceiling; installation should not be made to the ceiling suspension fittings.
- Installation for Concrete Walls  
Commercial anchors that are strong enough to easily support the load of the plasma display should be used.



To ensure safety, bolts and screws must be tightened securely. Be sure to use the supplied parts for the brackets and the other fittings. Failure to do so may result in the plasma display falling and causing injury.



When aligning the grooves of the display fittings to the fixed unit, check to make sure that they are securely engaged. Failure to do so may result in the plasma display falling and causing injury.



Do not modify any parts. Failure to do so may result in the plasma display falling and causing injury.



Do not use any damaged parts. Failure to do so may result in the plasma display falling and causing injury. In the event that any parts are damaged, please contact the dealer.



This plasma display mounting unit is for use only with PHILIPS 50 inch plasma displays. Do not use with any other equipment since the equipment could fall and cause injury.

## **CAUTION**

**Ignoring this indication and improper handling could cause injury to a person or damage to the surrounding household belongings.**



Do not obstruct the ventilation holes of the plasma display. Doing so will prevent the dissipation of heat and may result a fire. Do not use the plasma display in the following ways:  
Do not install the plasma display in a tight place where ventilation is poor, place a cover on it, etc.



Do not install the plasma display in front of the vents of an air conditioner or heater, or in a place where there is strong vibration. Doing so may result in fire or electrical shock.



Do not install the plasma display in humid or dusty places, or where it will be exposed to greasy smoke or steam (such as near cooking equipment or humidifiers). Doing so may result in a fire. Do not use the plasma display outdoors. Doing so may result in a fire or electrical shock.



The plasma display shall not be exposed to dripping or splashing and no objects filled with liquids, such as vases, shall be placed on it.



Leave sufficient space around the plasma display when installing it.  
Failure to do so may load to head buildup within the display and could result in fire.



Hold the plasma display in place while attaching it to the unit. Failing to do so may lead to it falling and causing injury.

## **Installation Location**

**Avoid rooms with a lot of dust, humidity, greasy smoke, or tobacco smoke.**

Dirt will adhere to the surface of the display monitor screen and cause a deterioration in image quality.

**Avoid places in which the screen is exposed to direct sunlight or illumination light.**

When surrounding light hits the screen directly, the image appears washed out and is difficult to view.

**Avoid places which reach high temperatures or low temperatures.**

Such extreme temperatures will cause breakdown.

## Unpacking and wall mounting instructions

**Special technology is required in the mounting of the plasma display. Such work should never be undertaken by the customer.**

For the safety of the customer, we ask that the installation work be started after careful attention is paid to the strength of the mounting location to be sure it will withstand the weight (about 46 kg) of the plasma display and mounting hardware. Be sure that two or more persons engage in the installation work. Be careful not to lose any of the removed screws or other parts.

### Remove the packaging

- 1 Open the upper carton which packages the plasma display and remove the styrofoam.
- 2 Remove the upper carton and open the protective sheet.

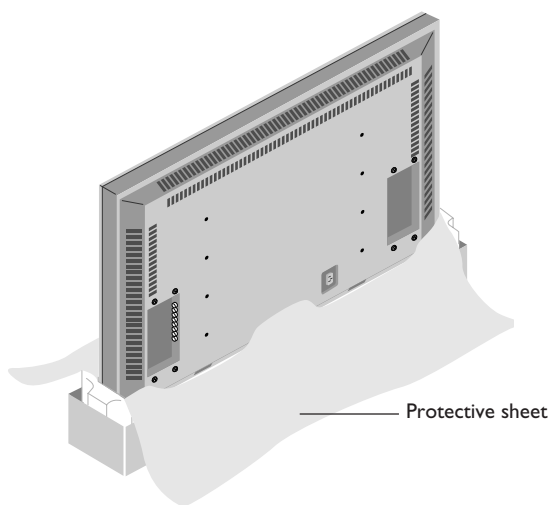

### Attach the display fittings

- 3 With the display standing in its packaging carton, align the round holes of the display fittings with the screw holes of the plasma display, then fasten the display fittings using the supplied screws.

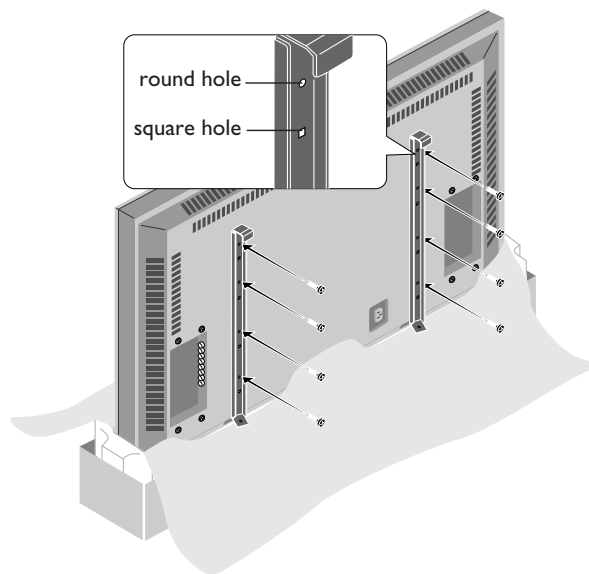

### Package parts list

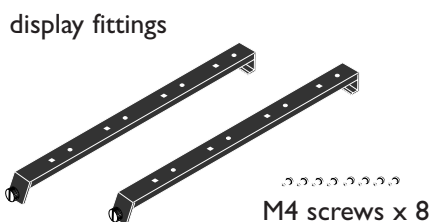
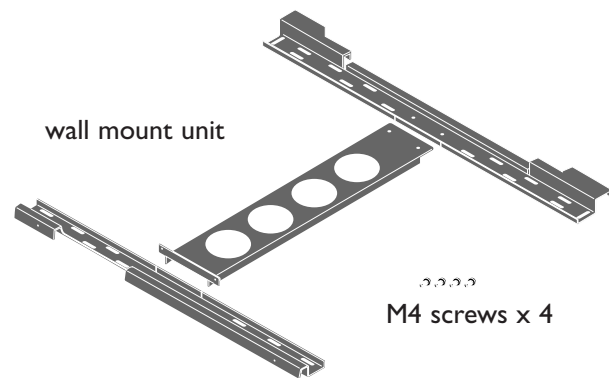

Installation of the display fittings can also be performed by laying down the plasma display on a flat surface. Remove the plasma display from the carton, place the protective sheet that was used in the packaging on a flat surface (which is larger than the display), then lay the display down on top of this with the screen surface facing downward.

## Assembling and mounting the wall mount unit

- Securely fasten the upper and lower wall-side fittings to the middle wall-side fitting with the four supplied M4 screws.

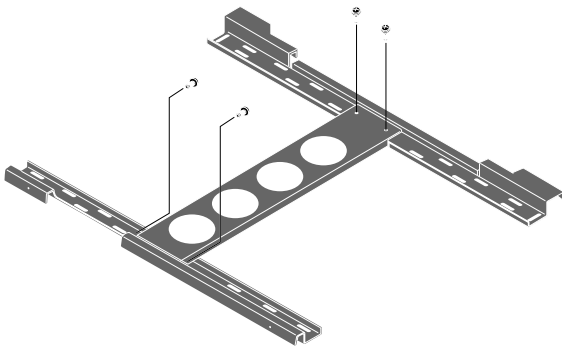

- Fasten the unit with commercial anchors or the four screws. Be sure that the anchors or screws are fastened at a position where there is a post.

*Note: Use anchors and screws to suit the various wall types. The enclosed template can be used for general positioning only.*

Make sure that the wall mount unit is being fixed securely enough so that it meets safety standards.

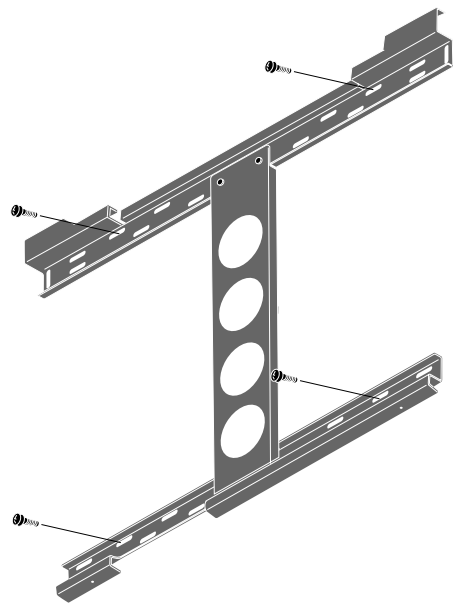

## Mounting the plasma display

- Mount the display (to which the display fittings have already been attached) to the wall mounting unit.

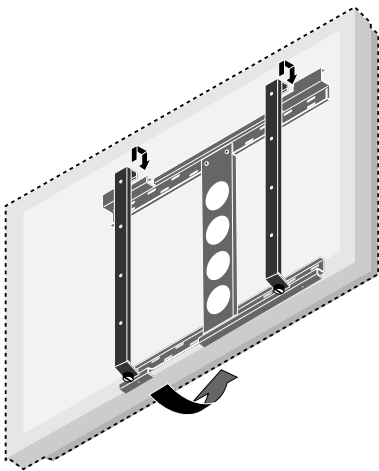

- Fit the upper hooks of the display fittings into the grooves of the (upper) wall fittings and adjust for level positioning.

*Note: It is recommended that the power cable and various signal cables be plugged into the display before mounting the display. After mounting the display, plugging in the cables may be difficult.*

If the display is tilted to the left or right, the display fitting is not properly placed on the wall mounting unit. Slide in the direction of the lower side and adjust for level positioning.

- Anchor the plasma display. Align the thumb screw, which is located at the bottom of the display fitting, with the hole of the (lower) wall-side fitting and tighten to anchor. Fasten securely until the screw ceases to turn.

To remove the display, loosen the thumb screws until they come out of the hole. Pull the bottom portion of the display towards you and lift upward to release the display.

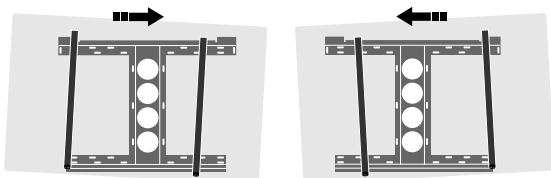
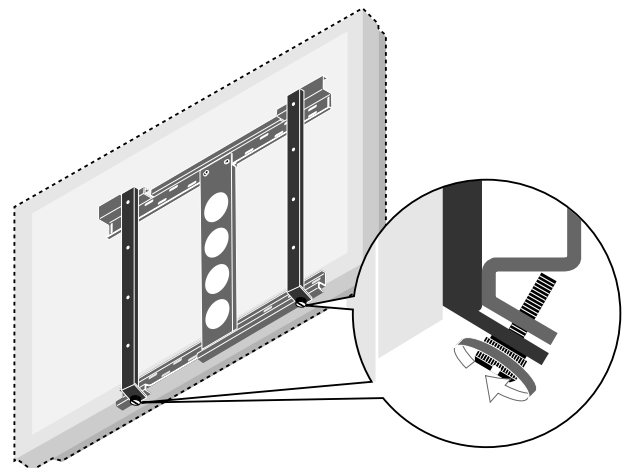

### CAUTION

Firmly support the display when mounting it. Failure to do so may result in the plasma display falling and causing injury.

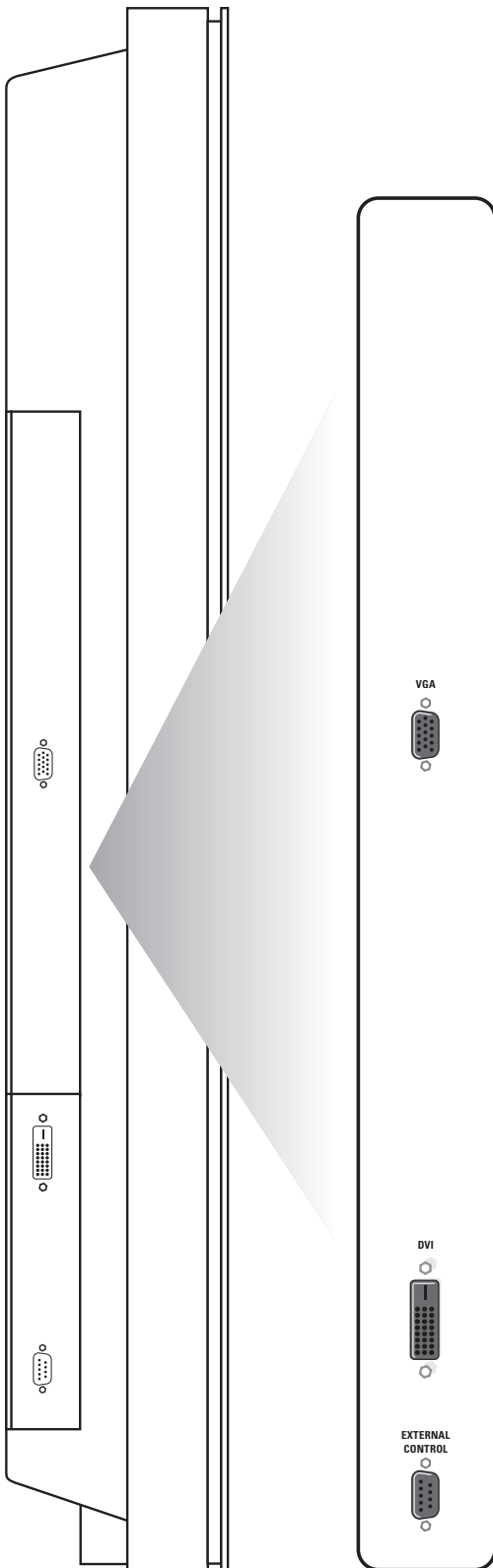

You may connect 2 possible VGA sources (**VGA** or **RGB Digital (DVI)**) to the left side of the monitor.

**VGA** Input for analog RGB signal of PC, etc.

**DVI** Inputs a PC with a digital RGB signal.

**RS 232c Serial I/O port**

This connector allows you to control your monitor via external equipment (e.g. PC) and a replacement of the remote control

## Connect your computer

*Note: When you connect a computer to this monitor, attach the supplied ferrite cores. If you do not do this, this monitor will not comply with the mandatory CE or C-Tick standards.*

- 1 Set the (large) ferrite core on one end of the power cable (supplied).
- 2 In case of a computer with a digital RGB output set the (small) ferrite cores on both ends of the DVI cable (not supplied).
- 3 Click the lids tightly until the clamps click.
- 4 Use the bands to secure the ferrite cores.

### Directly to the plasma display

- 1 Connect one end of a VGA cable supplied to the video card of the computer and the other end to the **VGA** (or to **RGB Digital DVI** in case of a computer with a digital **RGB** output) connector at the rear side of the monitor. Fix the connectors firmly with the screws on the plug. See Table of Signals Supported, p. 11.
- 2 In case of a Multimedia computer, connect the audio cable to the audio outputs of your computer and to the audio inputs of an additional audio receiver.

### To an electronic receiver box

See the handbook of the receiver box.

- 1 Connect one end of a VGA cable to the video card of the computer and the other end to the **VGA IN** connector at the rear side of the receiver box. Fix the connectors firmly with the screws on the plug.
- 2 In case of a Multimedia computer, connect the audio cable to the audio outputs of your computer and to the **AUDIO VGA IN R** (right) and **L** (left) inputs of the receiver box.

## Operation

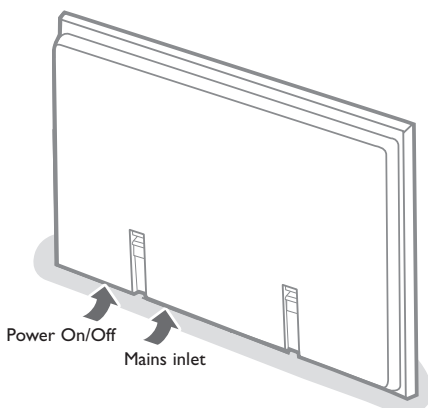
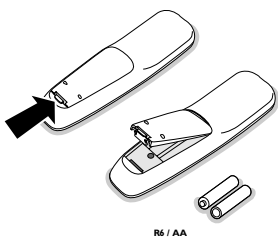

- 1 **Insert the mains plug supplied** into the mains inlet at the bottom of the monitor and in the wall socket. For safety, please, only use the supplied rim-earthed mains cord which has to be inserted in a grounded socket.
- 2 **Remote control:** remove the cover of the battery compartment. Insert the 2 batteries supplied (Type LR6/AA-1.5V).

*The batteries supplied do not contain the heavy metals mercury and cadmium. Nevertheless in many countries batteries may not be disposed of with your household waste. Please check on how to dispose of batteries according to local regulations.*

- 3 Make sure that your receiver box and/or PC are switched on and that your PC is in the correct display mode (see p. 11).
- 4 Switch the plasma display on : Press the power button  at the bottom side of the monitor. A green indicator lights up and the screen comes on. When the plasma display does not receive a supported vga signal or is not connected to a receiver box, the screen switches to standby and the red indicator lights up.

**Warning: The POWER ON/OFF switch does not disconnect the plasma display completely from the mains.**

## Use of the remote control

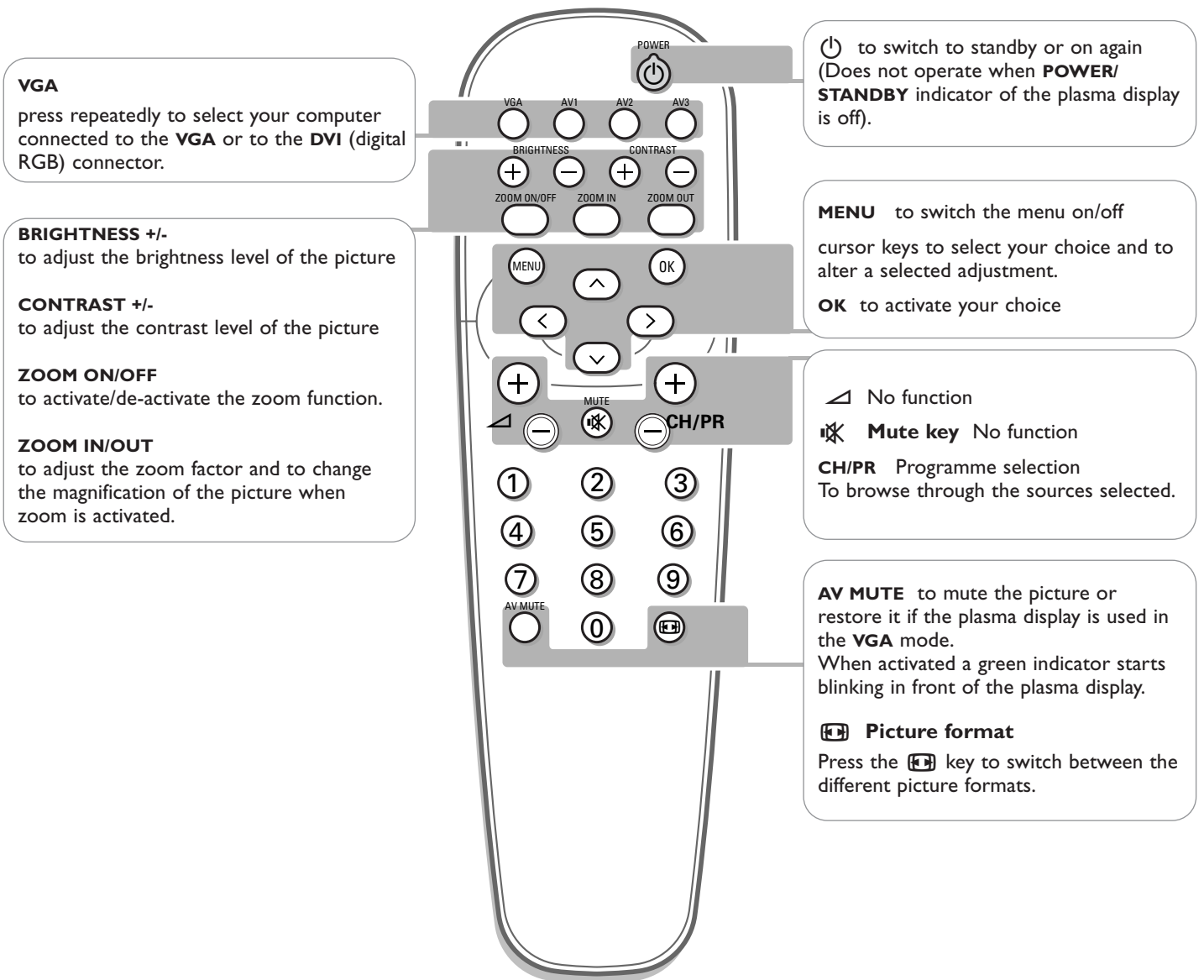

### Picture format

Press the **Picture format** key to switch between the different picture formats.

*Note: When the setting of PICTURE SIZE in the OPTIONS 2 menu, p. 10, is off, the picture format of RGB-input pictures will be TRUE in place of NORMAL.*

**VGA-mode**  
4:3 signals

Wide signals

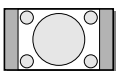

Normal/True

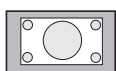

True

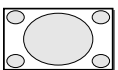

Full



Full

## Use of the menus and the menu system

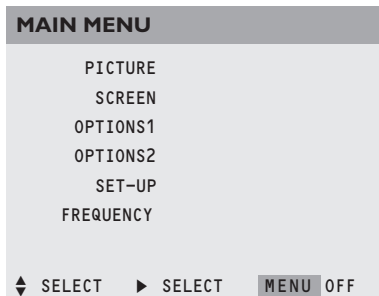

- 1 Press the **MENU** key on the remote control to display/cancel the **MAIN MENU**.
- 2 Use the cursor key in the up/down directions to select the menus.
- 3 Press the cursor right to access the menu.
- 4 Use the cursor key in the up/down directions to select the menu items.
- 5 In case of a slider, move the cursor left/right to adjust.
- 6 Press the **MENU** key repeatedly to return or to switch the menu off.

Note: Only when in the US English language has been selected (see *SET-UP menu, LANGUAGE, p. 10*), the menu items will be displayed with additional icons.

### Picture menu

Note:

If the message "CAN NOT ADJUST" appears when trying to adjust the picture settings, be sure the Picture mode is set to *MEMORY*.

#### Contrast

This control allows you to adjust the contrast level of the picture.

#### Brightness

This control allows you to adjust the brightness level of the picture.

#### Sharpness

This control allows you to adjust the edge definition of a picture.

#### (Colour)

This control allows you to adjust the saturation level of the colours to suit your personal preference.

#### (Tint)

This control allows you to compensate for the Colour variations in NTSC encoded transmissions.

#### Picture mode

This control allows you to select a picture mode according to the brightness of the environment in which you are viewing the pictures on the monitor display. Press the cursor left/right to select **THEATRE** in a dark room, **NORMAL** in a bright room, **MEMORY** to keep the picture adjustments you adjusted yourself, **RESET** to reset the picture to the settings predefined in the factory.

#### Colour temperature

This control allows you to select the Colour temperature and the white balance of the picture.

- 1 Press the cursor left/right to select **1** (bluer), **2** (standard), **3** (redder) or **PRO** (white balance).
- 2 Select **PRO** to adjust the white balance for bright and dark pictures.
- 3 Press the **OK** key to display the **WHITE BALANCE** menu.
- 4 Select and adjust Red-Green-Blue **GAIN** to adjust the white balance for signal level. Select and adjust Red-Green-Blue **BIAS** to adjust the white balance for black level.

#### (Noise reduction)

This control allows you to reduce the noise in the picture due to poor reception or poor picture quality.

Select **OFF**, **NR-1**, **NR-2** or **NR-3** according to the level of noise present.

Note: Select **RESET** in the *OPTION 1 menu, p. 8*, to restore the predefined factory *PICTURE settings*.

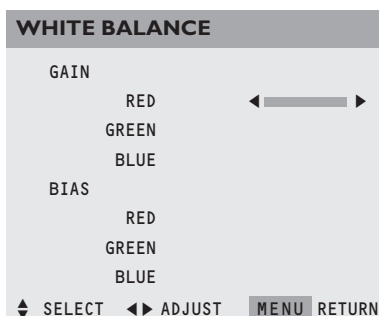
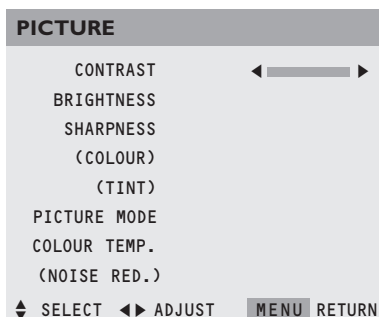

SCREEN	
MODE	NORMAL
V-POSITION	
H-POSITION	
AUTO PICTURE	
FINE PICTURE	
PICTURE ADJ.	
SELECT	ADJUST MENU RETURN

## Screen settings menu

In this menu you are allowed to adjust the position of the picture and to correct the flickering of the picture menu items.

Note:

- The **AUTO PICTURE**, **FINE PICTURE** and **PICTURE ADJ.** menu items are not available with signals from a Video source.
- The menu items **FINE PICTURE** and **PICTURE ADJ.** are available only when you select **AUTO PICTURE OFF**.
- Select **RESET** in the **OPTIONS 1** menu to restore the predefined factory **PICTURE** settings.

- 1 Select **MODE** and press the cursor left/right to select a picture format (**NORMAL** or **FULL** in VGA-mode).
- 2 Select **AUTO PICTURE ON** or **OFF**. When having selected **ON**, the **PICTURE ADJ.** and **FINE PICTURE** adjustments are made automatically. When having selected **OFF**, the **PICTURE ADJ.** and **FINE PICTURE** adjustments can be made manually. **FINE PICTURE** adjusts for flickering; **PICTURE ADJ.** adjusts for striped patterns on the picture.
- 3 Select **V-POSITION**, **H-POSITION** to adjust the position of the picture. **V-POSITION** adjusts the vertical position, **H-POSITION** adjusts the horizontal position,

## Options 1 menu

### OSD

Select **OFF** if you do not want On screen information like input source, screen mode, etc. to appear on screen during presentation, etc.

### OSD ADJ.

Select **OSD ADJ.** 1-9 to position the menus that appear on screen. The position can be set between 1 and 9.

### POWER MGT. (only in VGA mode)

Select **POWER MGT. ON** to turn the power management function on. The power management function is an energy-saving function and automatically reduces the monitor's power consumption if the computer's keyboard or mouse is not operated for a certain time. (See also the computer's operating instructions).

Note: if the computer's power is not turned on, the power management function is set to **OFF**.

### GRAY LEVEL

This control allows you to set the gray level for the sides of the screen when a normal 4:3 picture mode is displayed. It adjusts the brightness of the black for the sides of the screen. The standard is 0 (black) and the level can be adjusted from 0 to 15. The predefined factory setting is 3 (dark gray).

### CINEMA MODE

Select **CINEMA MODE ON** to automatically discriminate and project the film image in a cinema mode suited to the picture (NTSC, PAL60, 480i, (60Hz) only).

OPTIONS1	
OSD	ON
OSD ADJ.	
POWER MGT.	
GRAY LEVEL	
CINEMA MODE	
DVI ADJ.	
LONG LIFE	
RESET	
SELECT	ADJUST MENU RETURN

OSD ADJ.		
1	2	3
4	5	6
7	8	9



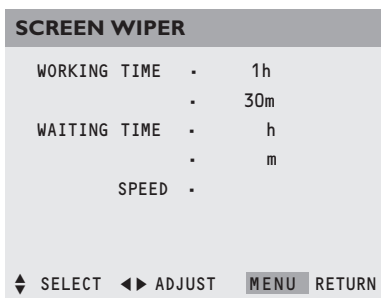
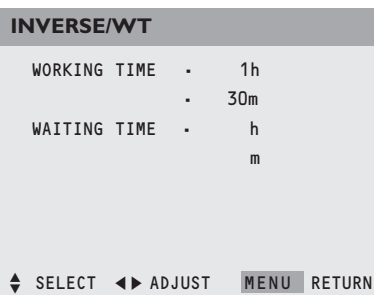
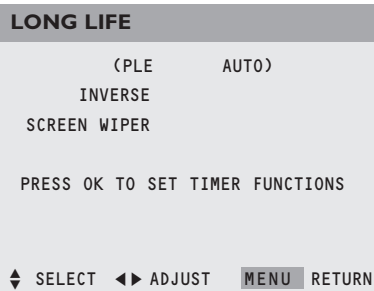

## DVI ADJ

This control allows you to select the most appropriate setting when the picture input from the DVI input extension is distorted. Select 1, 2 or 3.

*Note: When you adjust the DVI ADJ, the position of the menu display will change. In such a case, be sure to adjust the position.*

## LONG LIFE

This control allows you to select a setting to prevent or to reduce burn-in of the screen.

- 1 Select **LONG LIFE**.
- 2 Press the cursor right to enter the menu.
- 3 Select **PLE AUTO** or **LOCK** (only with VGA and DVI inputs).  
**AUTO** automatically adjusts the brightness of the screen to suit the picture quality.  
**LOCK** sets the brightness level to minimum.
- 4 Select **INVERSE ON, OFF** or **WT**.  
**ON** : the picture is displayed alternately between positive and negative image.  
**WT** : the entire screen turns white.  
**OFF** : the inverse mode does not function.  
 When having selected on, press the **OK** key to enter the **INVERSE/WT** menu and to set the timer functions.  
 Select **WORKING TIME** and enter the hours (h) and minutes (m) with the cursor keys to select the time the inverse mode has to be active.  
 Select **WAITING TIME** and enter the hours (h) and minutes (m) with the cursor keys to select the time after which the inverse mode should become active.
- 5 Select **SCREEN WIPER ON** or **OFF**.  
 Select **ON** and press the **OK** key: a white vertical bar is moving from left to right over the screen to prevent burn-in.  
 Set the timer functions (see the inverse mode) and the speed (from 1, fast, to 5, slow) with the cursor keys in the **SCREEN WIPER** menu.

## RESET

This control allows you to reset all the **OPTIONS 1** and **2** settings to the predefined factory values and settings.

- 1 Select **RESET**.
- 2 Press the **OK** key.
- 3 Select **RESET**.  
 When the message **SETTING NOW** disappears, all the settings are restored to the predefined factory values.

## OPTIONS2

RGB SELECT  
HD SELECT  
PICTURE SIZE

◀ SELECT ▶ SELECT MENU RETURN

## Options 2 menu

### Setting a computer image to the correct RGB select screen

This control allows you to select the most appropriate RGB Select mode for a moving image, such as video mode, wide mode or a digital broadcast.

- 1 Select **RGB SELECT** with the cursor up/down.
- 2 Press the cursor left/right to select one of the modes in order to display the following signals correctly:
  - AUTO**: automatically selects the suitable mode for the specifications of input signals as listed in the table "Computer input signals supported by this system", see p. 11.
  - STILL**: to display VESA standard signals. Use this mode for a still image from a computer.
  - MOTION**: the video signal will be converted to RGB signals to make the picture more easily viewable. Use this mode for a motion image from a computer.
  - WIDE 1**: when a 852 dot x 480 line signal with a horizontal frequency of 31.7 kHz is input, the image may be compressed horizontally. To prevent this, select **WIDE 1**.
  - WIDE 2**: when a 848 dot x 480 line signal with a horizontal frequency of 31.0 kHz is input, the image may be compressed horizontally. To prevent this, select **WIDE 2**.
  - DTV**: select this mode when watching digital broadcasting (480p).

### Setting high definition images to the suitable screen size

This control allows you to set whether the number of vertical lines of the input high definition image is 1035 or 1080.

- 1 Select **HD SELECT**.
- 2 Press the cursor left/right to select the correct HD mode:
  - 1080A for special digital broadcasts (e.g. DTC 100)
  - 1080B for standard digital broadcasts
  - 1035I for Japanese "High Vision" signal format.

### Setting the picture size for RGB input signals

This control allows you to select the picture size mode for RGB input signals **ON** or **OFF**.

**ON**: **NORMAL** and **FULL** can be selected for widescreen switching  
**OFF**: **TRUE** and **FULL** can be selected for widescreen switching.

*Note: Select RESET in the OPTIONS 1 menu to reset all the OPTIONS 1 and 2 settings to the predefined factory values and settings.*

## Set-up menu

### Setting the menu language

- 1 Use the cursor down to select **LANGUAGE**.
- 2 Use the cursor left/right to select one of the languages which will be used to display the menus.
- 3 Press the **OK** key to confirm.

## Frequency menu

This control allows you to check the frequencies the polarities and the resolution of the signals currently being input from a computer. The menu items cannot be selected nor controlled and are displayed in English only.

## SET-UP

LANGUAGE • ENGLISH •

PRESS OK TO CONFIRM

## FREQUENCY

H. FREQUENCY • 43.3 KHZ  
V. FREQUENCY • 85.0 KHZ  
H. POLARITY • NEGATIVE  
V. POLARITY • NEGATIVE  
MODE • 9  
RESOLUTION • 640 X 480

◀ SELECT ▶ SELECT MENU RETURN

## Table of Signals Supported

### Supported resolution

- When the screen mode is **NORMAL**, each signal is converted to a 1024 dots x 768 lines signal (except for \*2,3,4).
- When the screen mode is **TRUE**, the picture is displayed in the original resolution.
- When the screen mode is **FULL**, each signal is converted to a 1364 dots x 768 lines signal (except for \*3).

Computer input signals supported by this system

Model Signal Type	Dots x lines	Vertical frequency (Hz)	Horizontal frequency (kHz)	Sync Polarity		Presence		Screen mode			RGB select*5	
				Horizontal	Vertical	Horizontal	Vertical	NORMAL (4:3)	TRUE	FULL (16:9)		
	640 x 400	70.1	31.5	NEG	NEG	YES	YES	YES*2	YES	YES	---	
*IBM PC/AT compatible computers	640 x 480	59.9	31.5	NEG	NEG	YES	YES	YES	YES	YES	STILL	
		72.8	37.9	NEG	NEG	YES	YES	YES	YES	YES	---	
		75.0	37.5	NEG	NEG	YES	YES	YES	YES	YES	STILL	
		85.0	43.3	NEG	NEG	YES	YES	YES	YES	YES	---	
		100.4	51.1	NEG	NEG	YES	YES	YES	YES	YES	---	
		120.4	61.3	NEG	NEG	YES	YES	YES	YES	YES	---	
	848 x 480	60.0	31.0	POS	POS	YES	YES	---	YES	YES	WIDE2	
	852 x 480*1	60.0	31.7	NEG	NEG	YES	YES	---	YES	YES	WIDE1	
	800 x 600	56.3	35.2	POS	POS	YES	YES	YES	YES	YES	YES	STILL
		60.3	37.9	POS	POS	YES	YES	YES	YES	YES	YES	STILL
		72.2	48.1	POS	POS	YES	YES	YES	YES	YES	YES	---
		75.0	46.9	POS	POS	YES	YES	YES	YES	YES	YES	---
		85.1	53.7	POS	POS	YES	YES	YES	YES	YES	YES	---
		99.8	63.0	POS	POS	YES	YES	YES	YES	YES	YES	---
	120.0	75.7	POS	POS	YES	YES	YES	YES	YES	YES	---	
	1024 x 768	60.0	48.4	NEG	NEG	YES	YES	YES*3	---	YES	YES	STILL
		70.1	56.5	NEG	NEG	YES	YES	YES*3	---	YES	YES	---
		75.0	60.0	POS	POS	YES	YES	YES*3	---	YES	YES	STILL
		85.0	68.7	POS	POS	YES	YES	YES*3	---	YES	YES	---
		100.6	80.5	NEG	NEG	YES	YES	YES*3	---	YES	YES	---
	1152 x 864	75.0	67.5	POS	POS	YES	YES	YES	---	YES	STILL	
	1280 x 768	56.2	45.1	POS	POS	YES	YES	---	---	YES	WIDE1	
	1360 x 765	60.0	47.7	POS	POS	YES	YES	---	---	YES*3	WIDE1	
	1376 x 768	59.9	48.3	NEG	POS	YES	YES	---	---	YES	WIDE2	
	1280 x 1024	60.0	64.0	POS	POS	YES	YES	YES*4	---	YES	STILL	
		75.0	80.0	POS	POS	YES	YES	YES*4	---	YES	---	
		85.0	91.1	POS	POS	YES	YES	YES*4	---	YES	---	
1600 x 1200	60.0	75.0	POS	POS	YES	YES	YES	---	YES	---		
	65.0	81.3	POS	POS	YES	YES	YES	---	YES	---		
	70.0	87.5	POS	POS	YES	YES	YES	---	YES	---		
	75.0	93.8	POS	POS	YES	YES	YES	---	YES	---		
Work Station (EWS4800)	1280 x 1024	60.0	64.6	NEG	NEG	YES	YES	YES*4	---	YES	---	
		71.2	75.1	NEG	NEG	YES	YES	YES*4	---	YES	---	
Work Station (HP)	1280 x 1024	72.0	78.1	---	---	---	---	YES*4	---	YES	---	
Work Station (SUN)	1152 x 900	66.0	61.8	C Sync	C Sync	---	---	YES	---	YES	---	
		76.0	71.7	C Sync	C Sync	---	---	YES	---	YES	---	
	1280 x 1024	76.1	81.1	C Sync	C Sync	---	---	YES*4	---	YES	---	
Work Station (SGI)	1024 x 768	60.0	49.7	---	---	---	---	YES*3	---	YES	---	
	1280 x 1024	60.0	63.9	---	---	---	---	YES*4	---	YES	---	
IDC-3000G												
PAL625P	768 x 576	50.0	31.4	NEG	NEG	YES	YES	YES*6	---	YES*6	---	
NTSC525P	640 x 480	59.9	31.5	NEG	NEG	YES	YES	YES*6	---	YES*6	MOTION	

\*1 Only when a graphic accelerator board that is capable of displaying 852 x 480.

\*2 This signal is converted to a 1228 dots x 768 lines signal.

\*3 The picture is displayed in the original resolution.

\*4 The aspect ratio is 5:4. This signal is converted to a 960 dot x 768 line signal.

\*5 Normally the RGB select mode suite for the input signals is set automatically. If the picture is not displayed properly, set the RGB mode prepared for the input signals listed in the table above.

\*6 Other screen modes (ZOOM and STADIUM) are available as well.

Note:

- While the input signals comply with the resolution listed in the table above, you may have to adjust the position and size of the picture or the fine picture because of errors in synchronisation of your computer.
- When a 1280 dot x 1024 line signal or 1600 dot x 1200 line signal is input to the monitor, the picture will be compressed.
- This monitor has a resolution of 1365 dot x 768 line. It is recommended that the input signal should be XGA, wide XGA, or equivalent.
- With digital input some signals are not accepted.
- The sync may be disturbed when a nonstandard signal other than the aforementioned is input.

\*"IBM PC/AT" and "VGA" are registered trademarks of IBM, Inc. of the United States

## Table of Signals Supported

### Ambient temperature

Do not hang up the monitor above a central heating or other heating sources. If the power/standby indicator in front is red and blinking, the temperature inside the monitor has become too high and has activated the protector. The monitor will be turned off. Unplug the power cord and wait for the monitor to cool down.

### Care of the screen

Clean the anti-reflex coated flat glass screen with a slightly damp soft cloth. Do not use abrasives solvents as it can damage the glass surface of the screen.

### Plasma Display characteristics

**Caution:** A video source (such as a video game, DVD, or video information channel) which shows a constant non-moving pattern on the monitor, can cause damage to the screen. When your Flat-Monitor is continuously used with such a source, the pattern of the non-moving portion of the game (DVD, etc.) could leave an image permanently on the screen. When not in use, turn the video source **OFF**.

To prevent or to reduce burn-in of the screen, select a LONG LIFE setting in the OPTIONS1 menu. See p. 8.

Very incidentally and after a longer period of unuse (approx. 1 year) the screen may display some strange colour deficiencies. This is quite normal for plasma displays and these effects will disappear after the set has been turned on for some time.

A plasma display consists of more than 1,2 Million colour pixels. It is within industry standards that very few pixels (< 0.001%) may be defective, even for a new set. There is however no reason to doubt about the quality of the set.

The plasma display technology operates with rare gases which are being influenced by air pressure. Up to an altitude of 2000m above sea-level (local air pressure equal or above 800 hPa), the display is functioning fine. Operating the set at a higher altitude (lower air pressure), the picture becomes unstable and the picture performance is deteriorating.

The plasma display might then also produce a humming sound. After bringing the set below 2000 m (local air pressure equal or above 800 hPa) it works fine again. Transportation has no influence.

### Control of peripheral equipment

The infrared radiation of the screen may influence the reception sensitivity of other peripherals. Solution: replace the batteries of the remote control or change position of other equipment. E.g. keep away a wireless headphone from within a radius of 1,5 m.

### No stable or not synchronised VGA picture

Check if you have selected the correct display mode in your PC. See Table of Signal Supported.

### No picture

Are the supplied cables connected properly? (The power cable to the display, the VGA cables,...)

Is your PC switched on?

Do you see a black screen and the indicator in front of the monitor lights up green, this means that the display mode is not supported.

Switch your VGA source to a correct mode.

### Remote control

If your monitor no longer responds to the remote control, the batteries may be exhausted.

### If your problem is not solved:

Switch your monitor off and then on again.

### Never attempt to repair a defective monitor yourself.

Check with your dealer or call a video technician.

### Transport

Keep the original packaging to transport the monitor if needed.

### End of life directives

Philips is paying a lot of attention to produce environmentally-friendly in green focal areas. Your new monitor contains materials which can be recycled and reused.

At the end of its life specialised companies can dismantle the discarded monitor to concentrate the reusable materials and to minimise the amount of materials to be disposed of.

Please ensure you dispose of your old monitor according to local regulations.

### How to dispose of batteries ?

The batteries supplied do not contain the heavy metals mercury and cadmium.

Nevertheless in many countries batteries may not be disposed of with your household waste. Please ensure you dispose of batteries according to local regulations.

### Miscellaneous

- . Ambient temperature: + 5~ + 40°C
- . Maximum operating altitude: 2000 m/6526 ft (min. air pressure 800hPa)
- . Mains: AC 100-240V
- . Standby consumption: 1 W
- . Weight (excl. packaging) Display: 46 kg
- . Dimensions (wxhxd): Display: 124,2 x 76,7 x 11 inch
- . Wall mounting bracket included

### Settings are out of adjustment

Select **RESET** in the **OPTIONS 1** menu, p. 8 to restore the predefined factory settings.

## Free Manuals Download Website

<http://myh66.com>

<http://usermanuals.us>

<http://www.somanuals.com>

<http://www.4manuals.cc>

<http://www.manual-lib.com>

<http://www.404manual.com>

<http://www.luxmanual.com>

<http://aubethermostatmanual.com>

Golf course search by state

<http://golfingnear.com>

Email search by domain

<http://emailbydomain.com>

Auto manuals search

<http://auto.somanuals.com>

TV manuals search

<http://tv.somanuals.com>