

TV

Let's make things better.

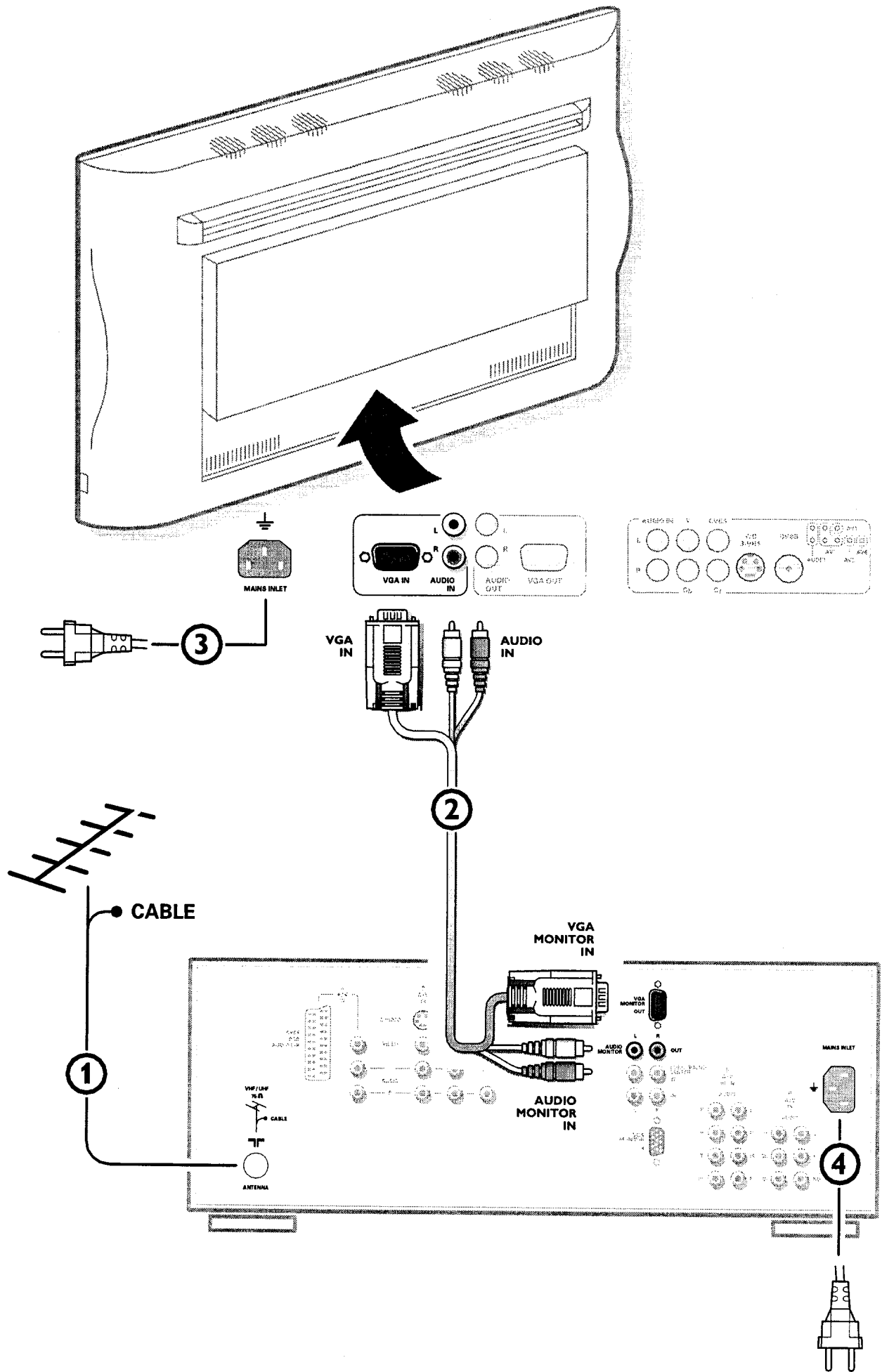

PHILIPS



SAFETY INSTRUCTIONS - Read before operating equipment

This product was designed and manufactured to meet strict quality and safety standards. There are, however, some installation and operation precautions which you should be particularly aware of.

1. **Read Instructions** - All the safety and operating instructions should be read before the appliance is operated.
2. **Retain Instructions** - The safety and operating instructions should be retained for future reference.
3. **Heed Warnings** - All warnings on the appliance and in the operating instructions should be adhered to.
4. **Follow Instructions** - All operating and use instructions should be followed.
5. **Water and Moisture** - The appliance should not be used near water - for example, near a bathtub, washbowl, kitchen sink, laundry tub, in a wet basement or near a swimming pool, etc.
6. **Carts and Stands** - The appliance should be used only with a cart or stand that is recommended by the manufacturer.
- 6A.  An appliance and cart combination should be moved with care. Quick stops, excessive force, and uneven surfaces may cause the appliance and cart combination to overturn.
7. **Wall or Ceiling Mounting** - The appliance should be mounted to a wall or ceiling only as recommended by the manufacturer.
8. **Ventilation** - The appliance should be situated so that its location or position does not interfere with its proper ventilation. For example, the appliance should not be situated on a bed, sofa, rug, or similar surface that may block the ventilation openings; or, placed in a built-in installation, such as a bookcase or cabinet that may impede the flow of air through the ventilation openings.
9. **Heat** - The appliance should be situated away from heat sources such as radiators, heat registers, stoves, or other appliances (including amplifiers) that produce it.
10. **Power Sources** - The appliance should be connected to a power supply only of the type described in the operating instructions or as marked on the appliance.
11. **Power-Cord Protection** - Power supply cords should be routed so that they are not likely to be walked on or pinched by items placed upon or against them, paying particular attention to cords and plugs, convenience receptacles, and the point where they exit from the appliance.
12. **Cleaning** - The appliance should be cleaned only as recommended by the manufacturer.
13. **Power Lines** - An outdoor antenna should be located away from power lines.
14. **Outdoor Antenna Grounding** - If an outside antenna is connected to the receiver, be sure the antenna system is grounded so as to provide some protection against voltage surges and built up static charges. Section 810 of the National Electric Code, ANSI/NFPA No.70, provides information with respect to proper grounding of the masts and supporting structure, grounding of the lead-in wire to an antenna discharge unit, size of grounding connectors, location of antenna-discharge unit, connection to grounding electrodes and requirements for the grounding electrode. See Fig. below.
15. **Non-use Periods** - The power cord of the appliance should be unplugged from the outlet when left unused for a long period of time.
16. **Object and Liquid Entry** - Care should be taken so that objects do not fall and liquids are not spilled into the enclosure through openings.
17. **Damage Requiring Service** - The appliance should be serviced by qualified service personnel when:
 - A. The power supply cord or the plug has been damaged; or
 - B. Objects have fallen, or liquid has been spilled into the appliance; or
 - C. The appliance has been exposed to rain; or
 - D. The appliance does not appear to operate normally or exhibits a marked change in performance; or
 - E. The appliance has been dropped, or the enclosure damaged.
18. **Servicing** - The user should not attempt to service the appliance beyond that described in the operating instructions. All other servicing should be referred to qualified service personnel.
19. **Alternate Warnings** - This product is equipped with a three-wire grounding-type plug, a plug having a third (grounding) pin. This plug will only fit into a grounding-type power outlet. This is a safety feature. If you are unable to insert the plug into the outlet, contact your electrician to replace your obsolete outlet. Do not defeat the safety purpose of the grounding-type plug.

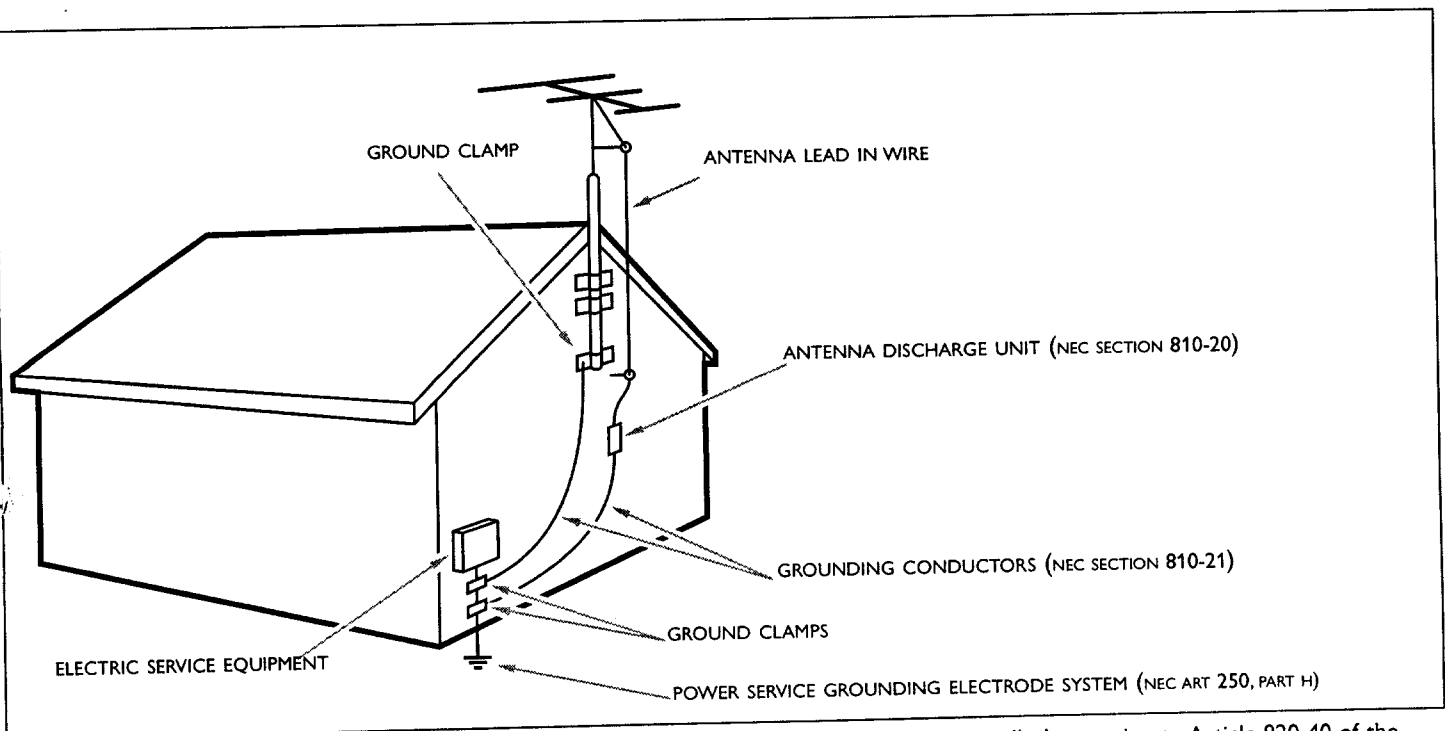

Note to the CATV system installer: This reminder is provided to call the CATV system installer's attention to Article 820-40 of the NEC that provides guidelines for proper grounding and, in particular, specifies that the cable ground shall be connected to the grounding system of the building, as close to the point of cable entry as practical.



The lightning flash within a triangle tells you that the voltage inside may cause an electrical shock. For the safety of everyone in your household, please do not remove product covering.



The exclamation point within the triangle calls attention to features for which you should read the enclosed literature closely to prevent operating and maintenance problems.

WARNING : to prevent fire or shock hazard, do not expose this equipment to rain or moisture.

FCC Compliance notice

This equipment has been tested and found to comply with the limits for a Class B equipment, pursuant to Part 15 of the FCC Rules. These limits are designed to provide reasonable protection against harmful interference when the equipment is operated in a commercial environment. This equipment generates, uses and can radiate radio frequency energy and, if not installed and used in accordance with the instruction manual, may cause harmful interference to radio communications. Operation of this equipment in a residential area is likely to cause harmful interference, in which case the user will be required to correct the interference at his own expense.

Contents

Installation

- Your remote control **2**
- Preparation **3**
- Installation **5**
- Store TV channels **5**
 - Select the menu language and channel system **5**
 - Automatic installation **6**
 - Manual installation **6**
- Enter or modify a channel name **7**
- Select favorite TV channels **7**
- Install TV setup **8**
- The keys on the front of the receiver box **8**

Operation

- Use of the remote control **9-10**
- Use of the menus
 - Picture menu **11**
 - Sound menu **12**
 - Features menu **13-17**
- Closed Caption **18**
- Dual screen **19**

Connect peripheral equipment

- Connecting peripheral equipment **20-23**
- Connect your computer **24-25**
- Select connected equipment **26-27**
- Record with your VCR **27**

- Before calling service 28**
- Tips 29**
- Index 29**
- Conversion tables 30**
- Glossary 31**

Preparation

Your remote control

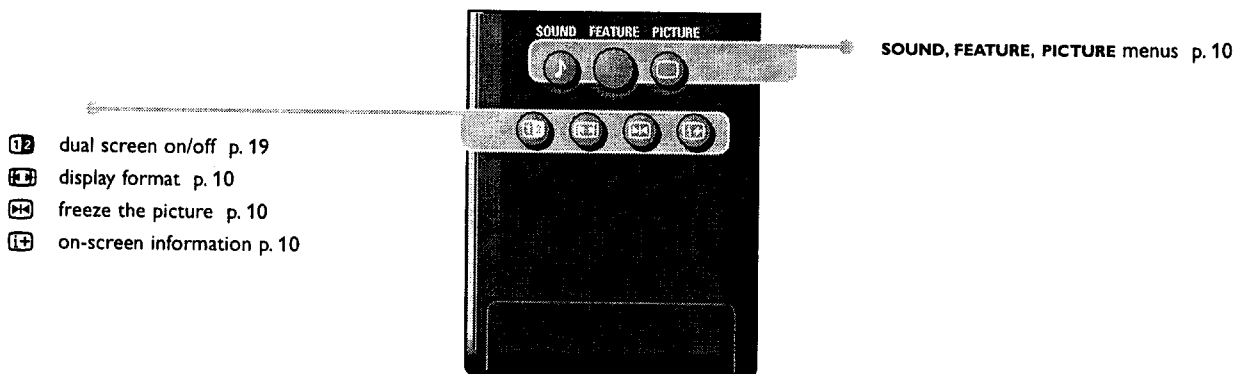
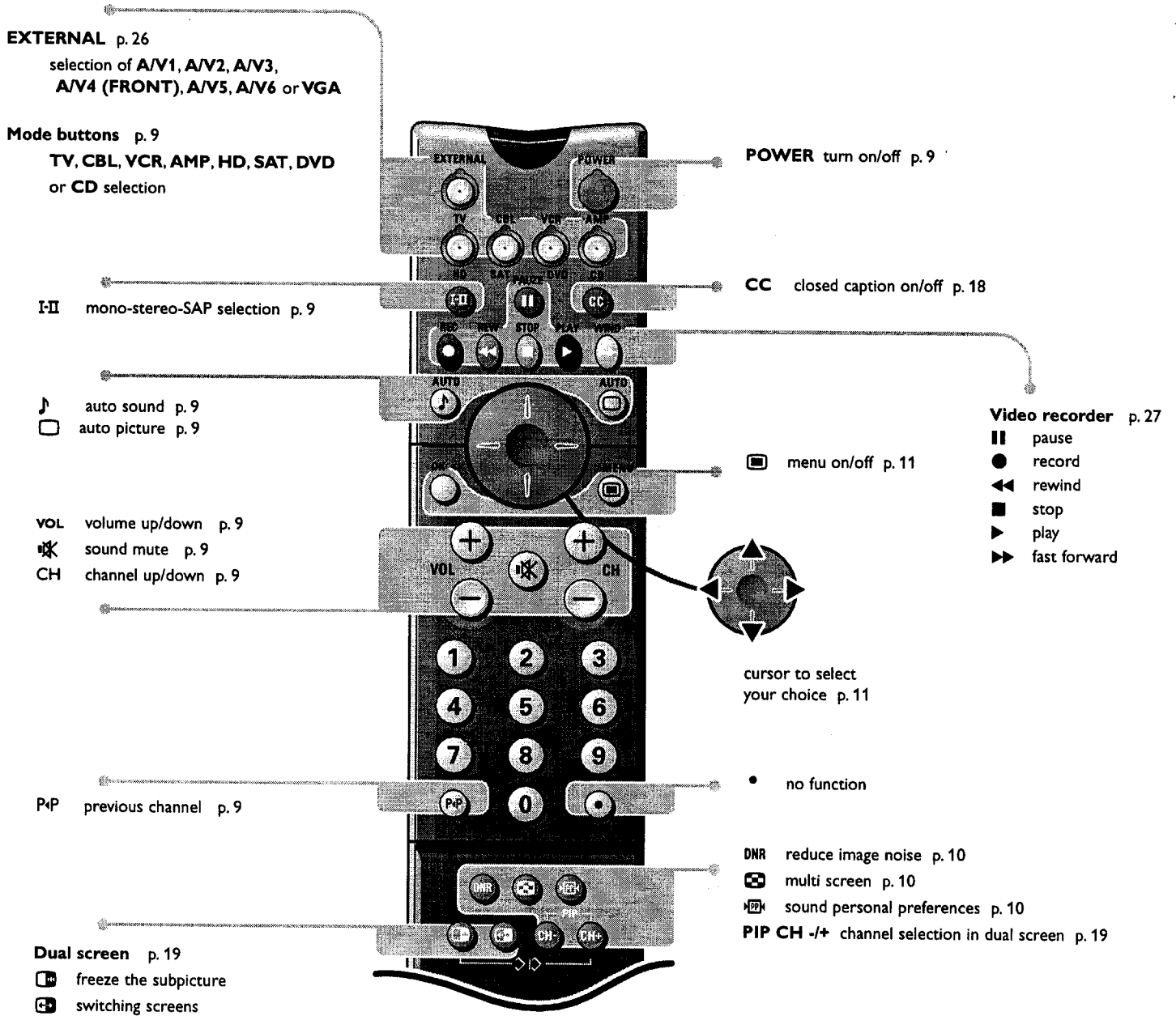

Preparation

Do not insert the power plug in a wall socket before all connections are made.

- Place the receiver box wherever you want, but leave at least 2" space free all around the box for ventilation and do not cover the ventilation openings (e.g. on the ground, in a cupboard, behind a wall, in another room....)
To prevent any unsafe situations, do not place any objects on top of the monitor or the receiver. No naked flame sources, such as lighted candles, should be placed on or in the vicinity. Avoid heat, direct sunlight and exposure to rain or water. The equipment shall not be exposed to dripping or splashing and no objects filled with liquids, such as vases, shall be placed on it.

- Connect the **supplied** aerial cable ① and the **VGA** cable with trailing audio cinch connectors ② as shown on the inside frontcover of this handbook. Make sure all screws of the cable ② are tightened well.

- To connect your computer, see p. 24.
To connect other peripherals, see p. 20.
In order to obtain the best result, please use only the supplied antenna cables between the receiver box and videorecorder, and between videorecorder and antenna connector.

- Insert the power cord supplied ③ (with filter) into the **MAINS INLET** at the bottom of the monitor and the power cord ④ at the back of the receiver. Put both in the wall sockets with an AC power supply of 110 V. Consult your local dealer if your AC power supply is different.
Please, only use the power cord ③ (with filter) supplied with the monitor, for the monitor, and use the power cord ④ supplied with the receiver, only for the receiver.



- Remote control: Remove the cover of the battery compartment. Insert the 2 AAA batteries supplied (Type R03G/AAA-1.5V). Press the **TV** key to be sure your remote control is in the TV mode.
The batteries supplied do not contain the heavy metals mercury and cadmium. Nevertheless in many countries dead batteries may not be disposed of with your household waste. Please dispose of dead batteries according to local regulations.

- Turn the TV on :** Press the power button ① at the right side of the monitor and the one on the front of the receiver box.
A green indicator and the screen light up.
If the indicator is red, press the **-CH+** key on the remote control.

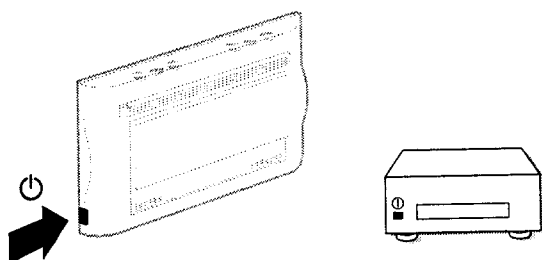
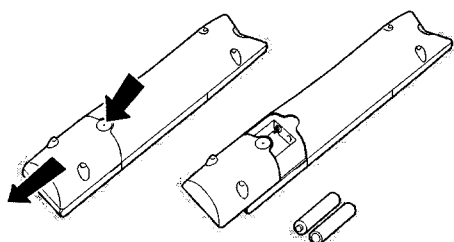
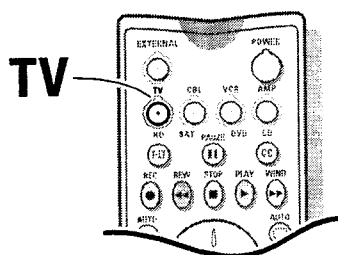
*The green indicator blinks every time you press a key on the remote control. When you turn on your set for the first time, the menu **LANGUAGE** automatically appears on the screen. Alternately the explanation appears in different languages.*

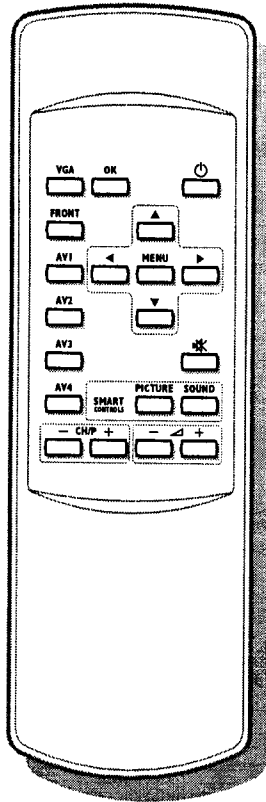



- With the **simplified remote control** supplied with the monitor you can:
- switch menu on or off with the **MENU** key
 - select a menu or menu item with the cursor keys
 - activate the selection you made with the **OK** key
 - switch your flat color television to standby or on again with the  key
 - mute the sound with the  key
 - select predefined picture and sound settings with the **SMART CONTROLS PICTURE** and **SOUND** keys
(not with a monitor in a stand alone situation)
 - select the desired program number with the - **CH/P** +
(not with a monitor in a stand alone situation)
 - adjust the volume with the -  + keys
 - select one of the connected externals.

Note: When a rating has been blocked via a Lock Menu (see p. 14-15), or one of the Lock Access menus (see p. 13) is displayed, then some externals cannot be selected.

Installation

Select the INSTALLATION menu

- 1 Press the menu  key to display/cancel the **MAIN MENU**.
- 2 Use the cursor keys up/down to select the menu item **INSTALLATION**.

Note: The **INSTALLATION** menu is not available if a rating has been blocked via the Lock menus. (See p. 14-15.)

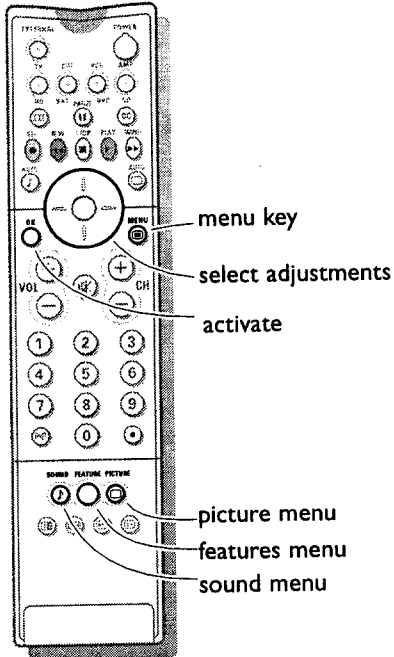

To use the menus

- 1 Use the cursor in the up/down, left/right directions to select a menu item.
- 2 Press the **OK** key to activate.
- 3 Press the  key to return or to switch the menu off.

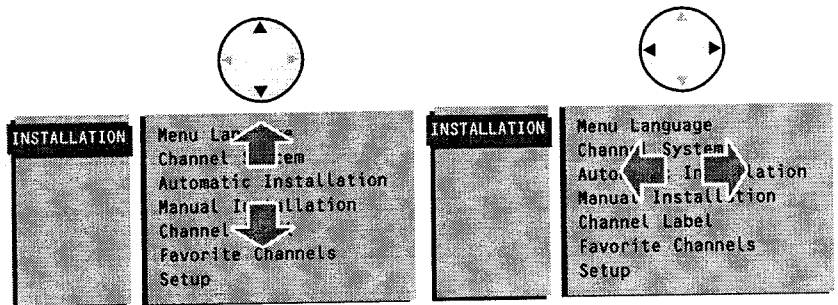

Store TV channels

Select the menu language and channel system

First, select your language and channel system.

- 1 Select **Menu Language** in the **INSTALLATION** menu and press the **OK** key.
- 2 Select your language and press the **OK** key. The **INSTALLATION** menu reappears.
- 3 Select **Channel System**.
- 4 a. If you have your own antenna, select **VHF/UHF** (for terrestrial transmission)
b. If you are connected to a cable system, select **Cable**.

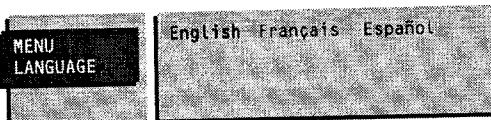
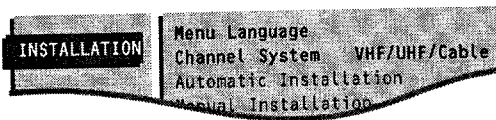

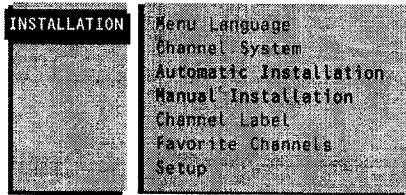

Automatic installation

All possible broadcasted TV channels have been programmed at the factory.

- 1 Select **Automatic Installation** in the **INSTALLATION** menu.
- 2 Select **On** with the cursor keys left/right to activate.
All TV channels you can receive are put in a favorite list.
Wait until the Searching bar at the bottom of the screen has disappeared and the message **Ready** is displayed.

Note: Every time you change the Channel System or move to another place, repeat the automatic installation.

TV channels broadcast by a cable company.

Some cable systems operate with frequency offsets that are as much as + 2 MHz or - 2 MHz. See Conversion tables, p. 30.

Off-air TV channels

The frequencies for TV channels used by a cable company may differ from the frequencies of off-air TV channels.

Consult the tables on p. 30.

Go to Enter or Modify a channel name, p. 7, if you want to assign a name to the channel.

- 3 Press the  key to return to the **INSTALLATION** menu.

Manual installation

Manual installation is characterized by the ability to install an individual channel number.



- 1 Select **Manual Installation** in the **INSTALLATION** menu and press **OK**.
- 2 Select the TV channel number you want to install.
- 3 Select **Favorite TV channels**
After leaving the installation menu, you can browse through the TV channels by pressing the **CH** - or + key. Only those TV channels which are in the favorite list will be displayed. The non-favorite TV channels can still be selected with the digit keys.
It is recommended that you put channels in this list that have a good reception or you watch often.
- 4 Press the  key to return to the **INSTALLATION** menu.

Enter or modify a channel name

You can assign a name to the TV channel.

A name with up to five letters or numbers can be given to each TV channel. For example CNN, SUPR,...

You can also name any peripherals (except the computer) that are connected.

- 1 Select **Channel Label** in the **INSTALLATION** menu with the cursor up/down and press the **OK** key.
- 2 Select the TV channel to be modified or assigned a name with the cursor up/down/left/right and press **OK**.
- 3 Select with the cursor left/right the position of the letter or number you want to change or to enter.
- 4 Select with the cursor up/down the correct letter or number you want to enter. A space, numbers or other special letters are located between Z and A.

Did you fill in a wrong letter or number ?

- Select with the cursor left/right the position of the letter or number you want to change.
- Select with the cursor up/down the correct letter or number.

When the complete name is entered,

- 5 Press **OK**.
- 6 Select another TV channel to be modified or named with the cursor up/down/left/right and press **OK**.
- 7 Press the **EXIT** key to return to the **INSTALLATION** menu.

Select Favorite TV channels

After leaving the installation you can browse through the TV channels by pressing the **- CH +** key. Only those TV channels which are in the favorite list will be displayed. Non-favorite TV channels can still be selected with the digit keys.

You can also do this for channel numbers reserved for external A/V devices.

- 1 Select **Favorite Channels** in the **INSTALLATION** menu and press the **OK** key.
- 2 Select your channel number with the digit keys.
- 3 Select **Favorite** with the cursor up/down.
- 4 Select **Yes** or **No** with the cursor left/right.
- 5 Repeat 2 to 4 for every TV channel or external A/V device you want to change into a favorite or a non-favorite TV channel or external A/V device.
- 6 Press the **EXIT** key to return to the **INSTALLATION** menu.

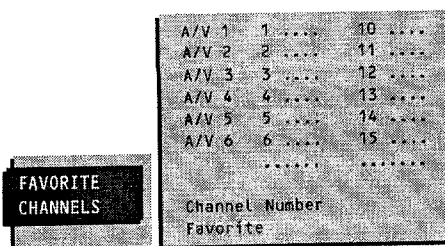
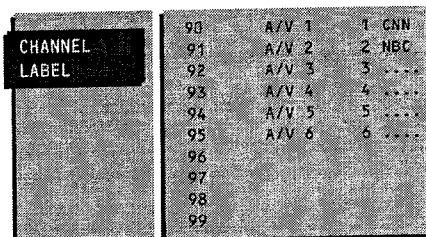
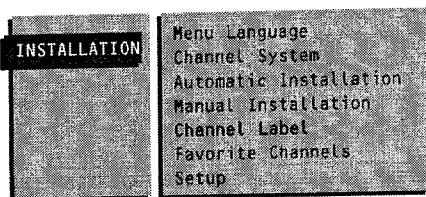

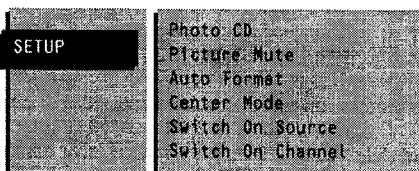
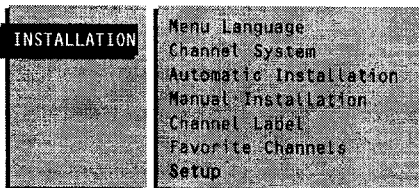

Install TV Setup

The Setup menu allows you to adjust initial settings, i.e. those which are not related to the installation of the TV channels. The Setup menu contains items that control the settings of the TV's functions, features, services and peripherals you may have connected.

- 1 Select **Setup** in the **INSTALLATION** menu and press the **OK** key.
- 2 Use the **□** key to return or to switch menu off.

Photo CD

See Connect Peripheral Equipment, Other equipments, p. 22.

Picture Mute

Press the cursor left/right to select a **Blue** or **Black** screen when there is no picture or information. In VGA mode always black mute is used.

Auto Format

When **Yes** is selected with the cursor left/right, Auto format is part of the picture formats that are selectable with the **□** key.

With the picture format **Auto format**, the picture will fill the screen as much as possible. See p. 10.

Center mode

When you have connected a Dolby audio receiver to the receiver box (see Connect peripheral equipment, p. 22) and you have selected **Center Mode On**, the loudspeakers of the monitor will act as center speaker, making a separate center speaker unnecessary.

Switch On Source

- 1 When you select **Standard** in the Switch On Source list, the TV will turn on at the channel which was tuned or at the peripheral of the A/V source selected when it was turned off.
- 2 When you select **Tuner**, the menu item Switch On Channel becomes available. See below.
- 3 When you select one of the A/V sources, the TV will turn on at the activated peripheral which is connected to the selected A/V input.

Note: The A/V sources appear in the list with the names assigned in the Channel Label menu.

Switch on Channel

When you have selected **Tuner** in the Switch On Source menu, you may select the TV channel with which the TV will turn on after it was turned off. Enter the selected TV channel with the digit keys.

Keys on the front of the receiver box

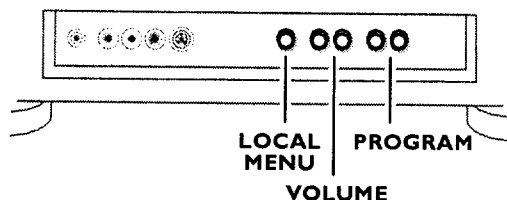
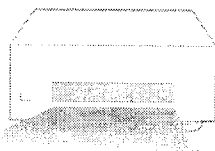

Should your remote be lost or broken you can still change some of the basic picture and sound settings with the keys on the front of the receiver box.

Press the **LOCAL MENU** key behind the door at the front of the receiver repeatedly to select **Volume, Brightness, Color, Contrast, Treble** or **Bass**. Press the **VOLUME -** or **+** key to adjust the chosen selection. The **PROGRAM -** and **+** keys enable you to select the TV channels or A/V sources.

*Note: When a rating is blocked via the Lock menu (see p. 14-15), or a Lock Access menu is on screen (see p. 13), then **AV3 RGB** and **AV5** are disabled.*

*If the message Lock ON! appears, the child lock must be switched off (with a remote control) before you can use the **PROGRAM -** and **+** or the **VOLUME -** or **+** keys on the receiver. See p. 13.*

The selected adjustment automatically switches off when after 10 sec. no action has been executed.

Operation

Use of the remote control

EXTERNAL Selecting your external A/V sources

Press this key repeatedly to select **A/V1, A/V2, A/V3 CVBS, A/V3 RGB, A/V4 (FRONT), A/V5, A/V6, VGA** according to where you connected your external source (see p. 26.)

Remark: in VGA mode only some keys are valid. See VGA menu, p. 26. Menus and on screen information will disappear if you select VGA.

TV CBL VCR AMP HD SAT DVD CD

Press one of these keys to use the remote control directly in the TV, CBL, VCR or Amplifier mode. A green indicator lights up. Press the same key again within 3 seconds to use the remote control in the mode indicated below the button (HD, satellite mode, DVD or CD). A red indicator lights up. Press the key again to return to the function mentioned above the key.

Auto Keys

To select predefined picture and sound settings.

Auto

(Not in A/V5 and VGA mode)

Each time it is pressed, a different picture setting is selected, corresponding with a specific predefined setting of Contrast, Brightness, Color, Sharpness, Tint, Color Temperature, DNR and Dynamic Contrast. **Personal** refers to the personal preference setting of picture.

Auto

(Not in VGA mode)

Each time it is pressed, a different sound setting is selected, corresponding with a specific predefined setting of Treble, Bass, Incredible Surround (if stereo sound) and Spatial (if mono sound).

Personal refers to the personal preference setting of sound which you have stored with **Save Sound PP** in the **FEATURES** menu, p. 16. The sound setting is set to **Manual** when one of the sound settings is changed and until the personal adjustments are stored or you switched the TV off and on again.

Remark: The moment you are in a predefined picture setting and you modify a setting in the picture menu, all values of the menu will overwrite the previously made personal setting.

P/P Previous program
The previously selected TV channel or A/V source is displayed.

POWER

Press to turn on/off the TV.

The TV is never completely powered off unless it is physically unplugged.

I-II Sound mode selection

Press this key

- to switch from **Stereo** to **Mono** sound, in case of stereo transmission;
- to switch from **Main Stereo** (in case of stereo transmission in the main program) to **Main Mono** and then to **SAP** (second audio program) in case of second audio program transmission.

The setting is stored for each TV channel separately.

PAUSE VCR-DVD function

CC Closed Caption on/off

See p. 18

Main menu on/off see p. 11

OK Press this button to activate your choice or to confirm when in the menus.

Backlighting button

Press this button on the right side of the remote control. The backlighting of the buttons **VOL**, **CH**, and the digit buttons stays on for 5 seconds after pressing the button.

VOL Volume

Press + or - to adjust the volume.

Mute

Temporarily interrupt the sound or restore it. The captions appear automatically if the watched TV program provides CC info and CC-1 mute has been selected as Closed Caption. (See p. 18.)

CH Channel selection

To browse through the TV channels and A/V sources stored.

Remark: When a rating has been blocked via the Lock menu (see p. 14-15) or a Lock Access menu is active (see p. 13), then A/V3 RGB and A/V5 cannot be selected.

To view a blocked channel, use the digit keys to access the channel and enter your access code.

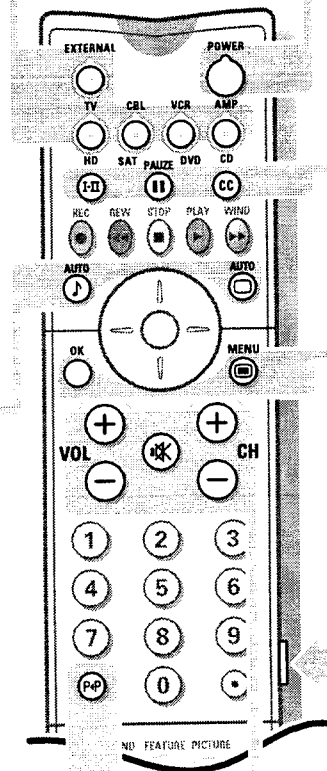

12 **Dual Screen** on/off
See Dual Screen, p. 19

Display Format

Press this key to summon a list of **available** display formats for video images.

Press this key repeatedly to select another display format: 4:3, Movie Expand 14:9, Movie Expand 16:9 with or without subtitling, Super Wide, Wide Screen or Auto Format. Auto Format makes the picture fill the screen as much as possible.

Super Wide removes the black bars on the side of 4:3 programs without causing apparent distortion.

When in Movie Expand 14:9 or 16:9 display format, you can make subtitles visible with the cursor up/down.

*Note: In VGA mode press the **Display Format** key to switch between a 4:3, a 16:9 or a Wide VGA picture format.*

*In Dual screen mode press the **Display Format** key to switch between a full or a squeezed picture format.*

SOUND menu p. 12
FEATURE menu p. 13
PICTURE menu p. 11

Freeze

When pressed, the displayed picture is frozen. Press again to de-activate the frozen picture. In Dual Screen both pictures are frozen.

**Permanent channel number
Screen information**

Press for 3 seconds to activate/de-activate the continuous display of the channel number. Press briefly to display information about the selected channel, the sound mode, selected display format setting, the selected DNR setting and the remaining time set with the sleep timer.

Multi screen

A menu line **MOSAIC** appears. Select the desired function with the cursor left/right keys and press the **OK** key.
Scan: the TV channels placed in the favorite list appear subsequently. Press the **CH +** key to select a next series of 12 channels or A/V sources (excluding **A/V3 RGB, A/V5** and **VGA**). After the selection is finished, press the **Multi screen** key to make the main picture in the center of the screen equal to the active small picture. The active TV channels, indicated by a red border, can be selected immediately with the **OK** key. Multi screen is left then.
Photo Finish: the main picture is displayed in successive frozen pictures. Press the **OK** key again to have a new sequence of frozen pictures.
Strobe: the picture is reproduced image by image. Press the **OK** key again to have a faster speed. Press the **OK** key again to return to a normal picture reproduction. Press **Multi screen** to switch off the mosaic screen.

Multi screen is not available if a rating has been blocked via the Lock menu (see p. 14-15) or if A/V5 or VGA has been selected.

Sound Personal Preferences

Restore sound settings, stored in the features menu (see p. 16).

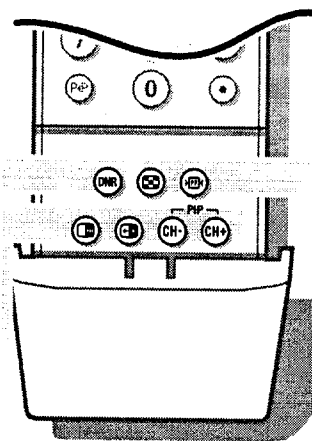
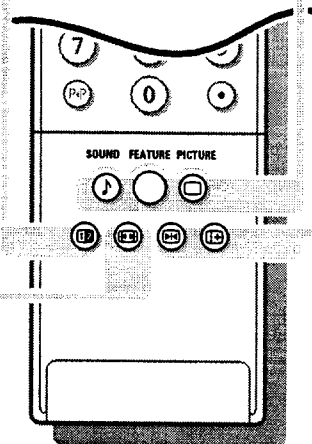

DNR Digital Noise Reduction

To reduce the image noise and improve picture quality when receiving weak signals.

Press this key to select **DNR min**, **DNR med** (optimum picture quality for normal strength signal), **DNR max** (for poor picture quality) or **DNR off**.

Dual Screen keys see p. 19

PIP CH- CH+ **Selecting channels in Dual Screen**
See Dual Screen, p. 19

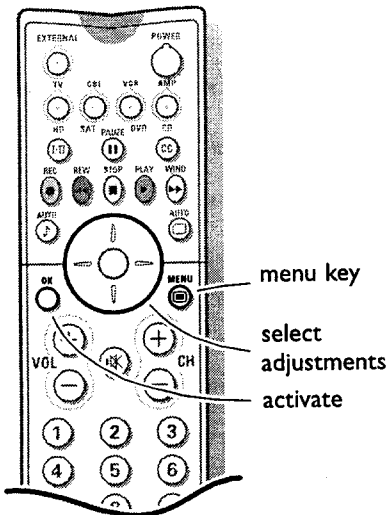

Use of the menus

- 1 Press the **MENU**  key to display/cancel the **MAIN MENU**.
- 2 Use the cursor keys up/down to select a menu item: **PICTURE** and **SOUND** to adjust picture and sound settings; **FEATURES** to change settings that are presumably used less frequently than most other settings; **CHANNELS** to call up an overview of the TV channels and A/V sources stored; **INSTALLATION** to enter the installation menu.

Note: the menu items CHANNELS and INSTALLATION are not available if ratings have been blocked via the LOCK menu. (See p. 14-15.)

- 3 Press the **OK** key to activate.
- 4 Press the **MENU**  key again to return.

*Note: With the **SOUND**, **FEATURE** or **PICTURE** keys on the door of the remote control you can display the Sound, Feature or Picture menu directly.*

Picture menu

Select the menu item with the cursor up/down keys and adjust the settings with the cursor left/right keys.

Contrast

This control allows you to adjust the contrast levels of the picture.

Brightness

This control allows you to adjust the brightness levels of the picture.

Color

This control allows you to adjust the color saturation of the picture.

Sharpness *(not available for signals via A/V5)*

This control allows you to adjust the edge definition of a picture.

Tint *(not available for signals via A/V5)*

This control allows you to adjust the color mix (hue) of a picture.

Color Temperature

This control allows you to select the color temperature of the picture.

Select **Normal**, **Cool** or **Warm** with the cursor left/right.

Dynamic Contrast *(not available for signals via A/V5)*

This feature automatically makes the contrast in the darker and the brighter picture areas more noticeable as the image on screen changes.

Normally, select **Med.** In certain circumstances it may be preferred to select **Min.**, **Max.** or **Off.**

Select one of the settings with the cursor left/right.

Natural Motion *(not available for signals via A/V5)*

Natural Motion reduces field and line flicker, doubles vertical picture resolution and reproduces smooth movement which makes it more natural.

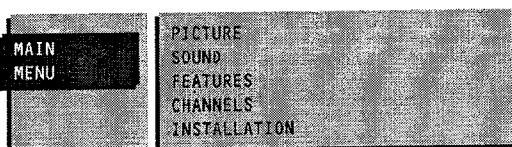

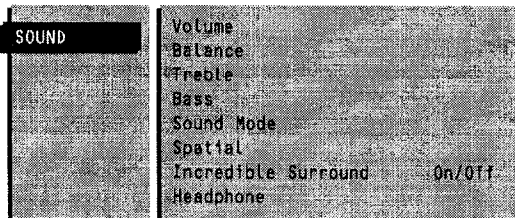

Sound menu

Select the menu item with the cursor up/down and adjust the settings with the cursor left/right.

Store the modified adjustments for Volume, Balance, Treble and Bass values and Incredible Surround, as well as the Volume and Balance in the Headphone menu for all channels with **Save Sound PP** in the **FEATURES** menu.

Sound mode

Select Stereo or Mono if the TV channel transmits stereo sound. In case of weak stereo signals, due to the transmission, select mono.

Spatial

Spatial can only be selected when the sound of the TV channel is mono. When **Spatial On** is selected, with mono sound broadcasts, a pseudo-stereo sound is created by reproducing the mono sound over two channels instead of one.

Incredible Surround

Incredible Surround can only be selected when the sound of the TV channel is stereo.

When **Incredible Surround On** is selected, it seems as though the loudspeakers are spread further apart from one another.

Note: In case you have selected Center Mode ON in the Setup menu (See p. 8), then the items Balance, Treble, Bass, Sound Mode, Spatial and Incredible Surround are not selectable.

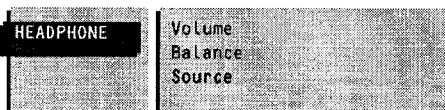

Headphone

See Connect peripheral equipment, (p. 23) for the connection of the headphone.

- Select the source you want to listen to with your headphone: **Automatic, TV, A/V1, A/V2, A/V3, A/V4, A/V5, A/V6** or **VGA** (or the names entered in the Channel Label menu).

Note: The menu item Source is not available if ratings have been blocked via the Lock menu. (See p. 14-15.)

Select **Automatic** if you want to listen to the sound of the picture you are watching on the screen.

Note: in the Dual Screen picture, you will hear the sound of the left picture through your headphone, except if a picture from a connected peripheral has been selected in the right picture. Then you will hear the sound from the right picture.

- Select **TV** when you want to listen to the sound of a TV channel.
- In all other cases select the source where you connected your equipment. The equipment should be switched on, but you don't need to watch it.

Note: When a rating has been blocked via the Lock menu (see p. 14-15), you will always hear the sound of the picture you are watching on the screen.

Features menu

Select the menu item with the cursor up/down and adjust the settings with the cursor left/right.

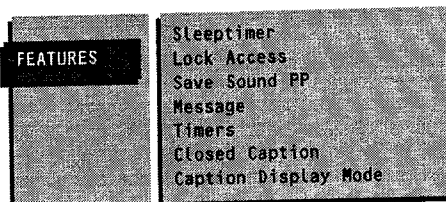

Sleptimer

With the sleptimer you can set a time period after which the TV should switch itself to standby.

The counter can be set from **Off** up to **180 min.**

One minute before the TV is set to go to standby, the remaining seconds and the message **Good Night** appear on screen. You can always switch off your set earlier or change the set time.

Note: when a VGA source is selected, the TV will not go to standby when the sleptimer expires.

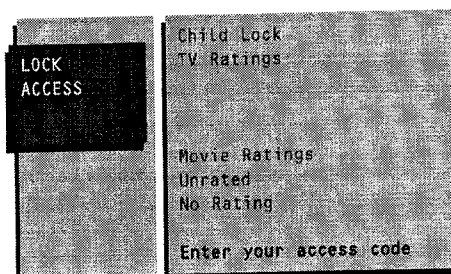

Lock Access

Your TV is equipped with a V-chip (Content advisory system). This allows you to control access to individual programs based on their movie and TV ratings. All settings apply to all TV channels and A/V sources.

The program content advisory data are sent by the broadcaster or program provider.

- 1 Select **Lock Access** with the cursor up/down.
- 2 The **LOCK ACCESS** menu appears but the items cannot be selected. The menu items give an overview of the settings and ratings selected in the Lock menu. See further.
- 3 You are asked to enter your access code. If the access code is correct, the **LOCK** menu appears. If you have not entered a code yet, or has forgotten it, see p. 16.

LOCK

Child Lock

If the Child Lock is **On**, the TV can only be switched on with the remote control. The **PROGRAM** - and + keys and **VOLUME** - or + keys behind the front door of the receiver cannot be used. In this way you can prevent unauthorized use of your TV.

If the message **Lock ON!** appears, the child lock must be switched off before you can use the **PROGRAM** - and + keys and the **VOLUME** - or + keys on the receiver.

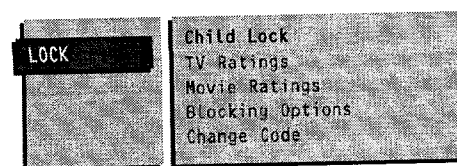

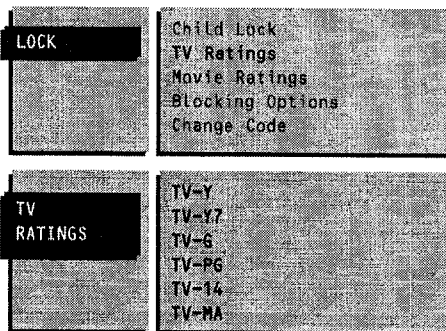

TV Ratings

- 1 Select **TV Ratings** in the **LOCK** menu with the cursor down.
- 2 Press the **OK** key to activate.
A list appears, showing the age-based TV ratings.
- 3 Block or unblock an item in the age-based list with the cursor left/right. When an item on the age-based list is blocked, all items below that item of the same group are blocked as well.
The Master Disable menu item in Blocking Options is set to off. (See p. 15.)
E.g. If TV-Y is set to blocked, then the content based ratings of TV-Y7 are blocked as well, or if TV-G is set to blocked, then the content based ratings of TV-PG, TV-14 and TV-MA are set to blocked as well.
- 4 Select an age-based TV rating with the cursor up/down and enter the content based TV rating menu with the cursor right.
- 5 Block or unblock the selected content-based rating with the cursor left/right.
Note: to unblock, unblock rating by rating separately !!
- 6 Select another content-based rating if you like and press the cursor left/right again.
- 7 When you select a content-based rating, all identical content-based ratings in the older age-based categories are also blocked, thus all TV programs with those ratings will be blocked. For instance: When you blocked Language in the TV-PG rating, also Language in the TV-14 and TV-MA ratings will be blocked.

Age-based Rating	Content-based Rating
TV-Y	Blocked-Unblocked
TV-Y7	TV-Y7: (FV) Fantasy Violence
TV-G	Blocked-Unblocked
TV-PG	(V) Violence (S) Sex (L) Language (D) Dialog
TV-14	(V) Violence (S) Sex (L) Language (D) Dialog
TV-MA	(V) Violence (S) Sex (L) Language

- TV-Y** appropriate for children of all ages with themes and elements suitable for children aged 2-6
- TV-Y7** programs designed for children age 7 and older
- TV-Y7-FV** programs include fantasy violence more intense than other programs in the TV-Y7 category
- TV-G** programs suitable for all ages. These programs contain little or no violence, no strong language and little or no sexual dialogue or situations
- TV-PG** programs contain elements that some parents may find unsuitable for younger children and which may need parental guidance. The program may contain moderate violence, sexual dialogue and/or situations and some strong language.
- TV-14** programs contain elements that may not be suitable for children under 14 years of age. These programs include one or more of the following: intense violence, intense sexual situations, suggestive dialogue and strong language.
- TV-MA** programs are designed to be viewed by adults and may be unsuitable for children under the age of 17. These programs may contain graphic violence, explicit sexual activity and/or crude or indecent language.

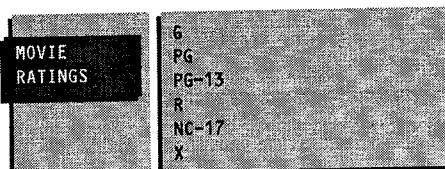
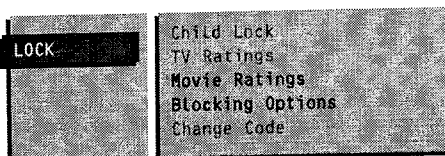

Movie Ratings

This function allows you to control access to individual movies based on their MPAA ratings (Motion Picture Association of America)

- 1 Select **Movie Ratings** in the **LOCK** menu with the cursor down.
- 2 Press the **OK** key to activate.
A list appears, showing all valid MPAA content ratings.
- 3 Select a movie rating with the cursor up/down.
- 4 Block or unblock the selected rating with the cursor left/right.

*Note: When any item has been blocked, all ratings below in the list are blocked as well, thus all movies with those ratings will be blocked.
The Master Disable menu item in Blocking Options is set to Off. (See below.)*

G	movies with a mild content, suitable for all ages
PG	movies for which parental guidance is recommended. They may contain a few racy or violent scenes or maybe some bad language
PG-13	movies for which parental guidance may be recommended if under age 13
R	restricted. The movies usually contain offensive sex or bad language and may be unsuitable for children under the age of 17. Parental guidance or permission needed.
NC-17	even with parental permission, forbidden under age 17. More offensive sex, violence or bad language.
X	movies which generally focus on sex, violence and/or bad language. Also known as pornography.

Blocking Options

- 1 Select **Blocking Options** in the **LOCK** menu with the cursor up/down.
- 2 Press the **OK** key to activate.

Master Disable

- 1 Select **Master Disable** with the cursor up/down.
- 2 When you select **ON**, all selected ratings will be disabled.
This will still be the case after turning off and on the receiver.
When certain ratings have been selected in the TV Ratings, Movie Ratings or Blocking Options menu, Master Disable **OFF** is automatically selected.

Unrated

- 1 Select **Unrated** with the cursor up/down.
- 2 When you selected **BLOCKED**, all programs of which the rating has been switched off by the broadcaster, will be blocked.

No Rating

- 1 Select **No Rating** with the cursor up/down.
- 2 When you select **BLOCKED**, all programs which have no rating information, will be blocked.

Note: The system will not respond to another rating system. This means that the TV signal with another Rating system will be interpreted as a not rated TV signal.

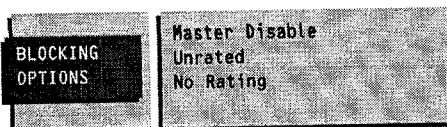

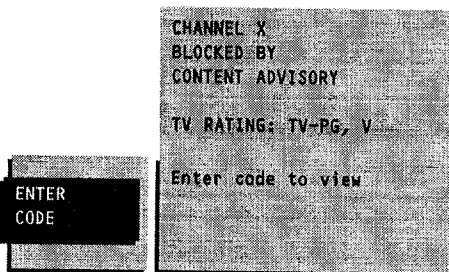
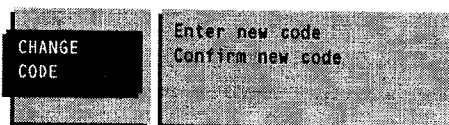
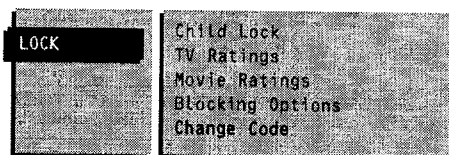

Change Access Code

This function allows you to create or change a Personal Identification Number or access code in the menu.

- 1 Select **Change Code** in the **LOCK** menu with the cursor down.
- 2 Press the **OK** key to enter the menu.
- 3 Enter a new codenumber with the digit keys.
All number combinations from 0000 to 9999 are valid numbers (except 0711).
- 4 When a correct number has been entered, confirm it again.
The message **New code saved** appears.

Enter Access Code

If a TV channel or A/V source has been blocked, the picture and sound are muted and the **ENTER CODE** menu appears on the screen. The menu items give an overview of the received ratings. You are asked to enter your access code.

If the access code is correct, the menu disappears and the picture and sound are demuted until the receiver is turned off.

Note: When the ENTER CODE menu is on the screen for 5 minutes, the receiver is turned off.

Important: You have forgotten your code or no code has been entered yet !

- 1 Enter the overriding code 0711.
The message **Wrong code entered** appears.
- 2 Enter the code 0711 again.
The **CHANGE CODE** menu appears.
- 3 Enter a new codenumber (unequal 0711) with the digit keys twice.
- 4 The previous code (if there was one already) is erased and the new one is stored.

Note: the overriding code only works in the Lock Access or Enter Code menu.

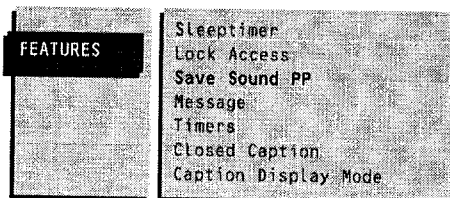

Save Sound PP

The adjustments of Volume, Balance, Treble, Bass and Incredible Surround made in the sound menu and Volume and Balance in the headphone menu can be saved in memory for all the stored channels.

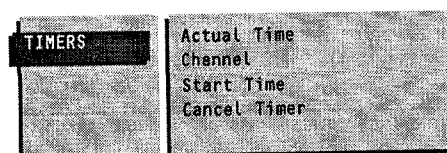
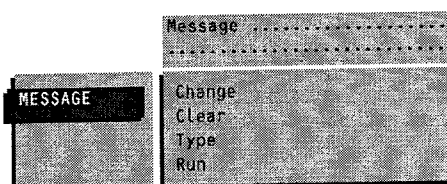
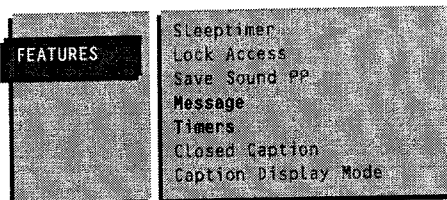

Message

With this function you can enter a personal message on 2 lines which will be displayed automatically when the set is turned on.
For example: I'll be late this evening. Don't wait for dinner.

Change

Press the **OK** key to start entering the message.
Select with the cursor up/down the letter or number you want to enter.
Select with the cursor right the next position.
Press the **OK** key when you have entered the complete message.

Clear

Press the **OK** key to remove a previous message.

Type

Press the cursor left/right to select the way the message will be displayed:
Wipe, Slide, Fall or Fade.
The Fade display is a random selection of the three other display types.

Run

Press the cursor left/right to select the display frequency: **Continuous, Once or No.**

Display message

Turn the TV off with the **POWER** key on the remote control.
The message appears on the screen when the TV is turned on again.
If you selected **Once**, the message will disappear from the screen after 45 seconds.
If you selected **Continuous**, the message will appear on the screen until the **Run** menu item in the Message menu is switched to **No** or until the receiver is powered off.

Timers

With the **Timers** menu you can make your TV automatically turn to a specific channel number from standby or turn over to a different channel number at a specific time and date.

Do not power off your receiver with the power knob (ⓘ) on the receiver !

Actual Time

The time is set to --:-- and should be set manually.
You must use 24 hour, or military time. For example, 2:15 p.m. is 14:15.

- Enter the actual time with the digit keys.
- *If you entered an incorrect digit:
Complete the actual time with arbitrary numbers, then start again.*

Channel

Enter with the digit keys the channel number of the TV channel you want your TV to switch over to.

Start Time

Enter with the digit keys the start time of the selected TV channel number you want your TV to turn over to. Use 24 hour, or military time !

Cancel Timer

Select **Cancel Timer** and press **OK** to reset the Start time to --:--

Dual screen

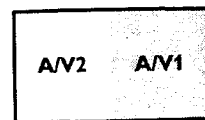
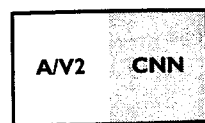
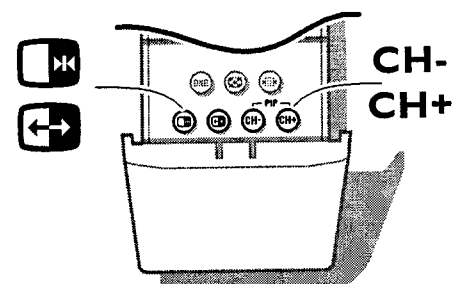
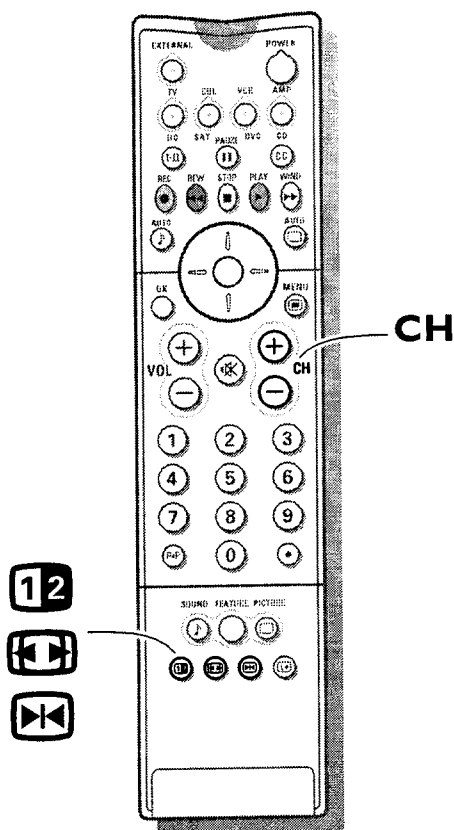

- 1 Press the **12** key to turn on or off Dual Screen.
The TV screen will be divided in 2 different pictures.
The picture on the left side is the selected TV channel or A/V source.
The picture on the right side is the picture from the TV channel in the favorite program list following or preceding the selected TV channel or A/V source.
If the **12** key was selected before, the last selected right picture is displayed again.
 - 2 Press the **CH** key to select a vertical squeezed or a non vertical squeezed picture size.
- Select left and right pictures**
- 1 Press **+ CH -** to run through the TV channels and the A/V peripherals in the left picture.
 - 2 Press the dual screen **CH -** or **CH + PIP** keys **under the door of the remote control** to select the TV channels or an A/V peripheral in the right picture.
Pressing the dual screen **CH -** or **CH +** keys for 3 seconds, starts auto scan down or up of the TV channels in the right picture.
Press again to stop the auto scan.

Remarks

- Programs in the subpicture via a peripheral (e.g. videorecorder) can be heard via the headphone.
- A/V5, VGA can not be displayed in the left picture.
- A/V3-RGB, A/V5 and VGA cannot be displayed in the right picture.
- On screen sound information of the left main picture appears in the right upper corner.

Switch screens

Press the **CH** key under the door of the remote control to swap the right and left picture. The sound is swapped as well.

Select still picture

Press the **CH** key to get a frozen image of the left and right pictures.
Press the **CH** key again to de-activate the still pictures.
Press the **CH** key under the door of the remote control to freeze only the program in the right picture.
If the screen was not in Dual Screen mode, the Dual Screen mode is entered, and the displayed picture on the left is re-displayed on the right side in a frozen way.
Press the **CH** key again to de-activate the still right picture.

Possible Dual Screen combinations

- TV channel/TV channel
See Select left and right pictures.
- TV channel/Peripheral
See Select left and right pictures.
- Peripheral/TV channel
See Select left and right pictures.
- Peripheral/Peripheral
See Select left and right pictures.

Note on blocked ratings and lock menus:

When a rating has been blocked via the Lock menu (see p. 14-15) or a Lock Access menu (see p. 13) is on the screen, then Dual Screen Mode cannot be activated.

Connect Peripheral Equipment

There is a wide range of audio and video equipment that can be connected to your receiver. The following connection diagrams show you how to connect them to the back or the front side of the receiver.

Video recorder

Note: Do not place your video recorder too close to the screen as some video recorders may be susceptible for signals out of the display. Keep a minimum distance of 20" to the screen.

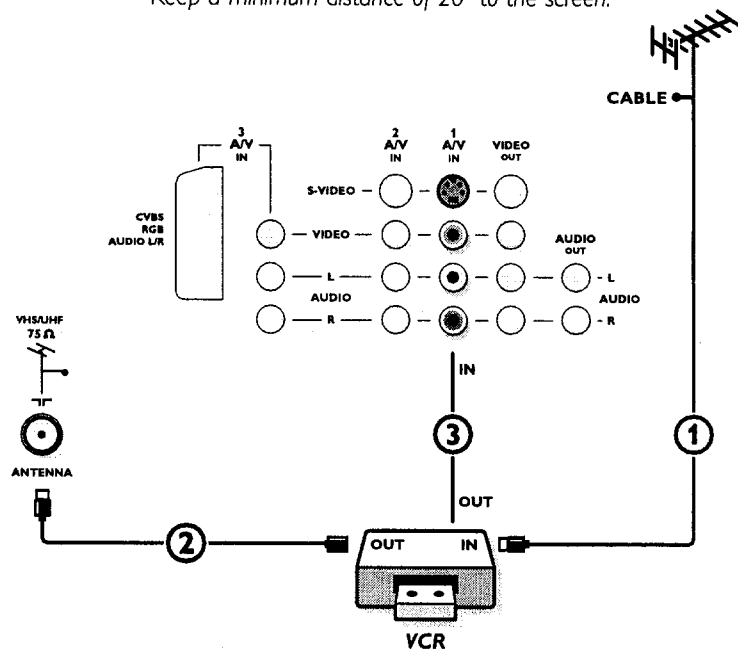

- ① Connect the supplied antenna cable ① to the **RF IN** socket of your VCR.
- ② Connect another RF cable ② from the output **OUT** of your VCR to the input **T** of your receiver.
Better quality when playing from your VCR can be obtained if you also connect the Video, Audio Left and Right (only for stereo equipment) cables ③ to the **VIDEO**, **AUDIO L** and **R** inputs **A/V IN 1** or **A/V IN 2**.

The **VIDEO OUT** connectors on the receiver can be used for daisy chaining or to record programs from your TV. See Record with your video recorder, p. 27.

If you are using only mono equipment, connect only the **VIDEO** and the **AUDIO L** sockets.

If your VCR has an S-VHS video jack:

For improved picture quality, connect a S-video cable with the **S-VIDEO** input on the receiver instead of connecting the VCR to the **VIDEO** jack of **A/V1 IN** or **A/V2 IN**.

S-Video does not provide audio, so audio cables must still be connected to provide sound.

VCR with other A/V peripherals (except Photo CD)

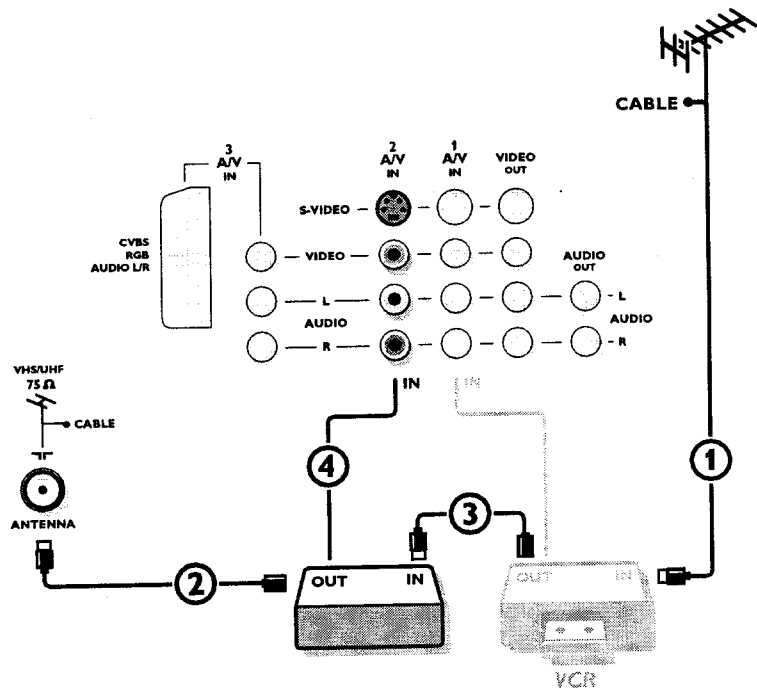

- ① Interconnect your VCR with an extra RF cable ③.
- ② To obtain better picture quality, also connect the Video, Audio left and Audio right (only for stereo equipment) cables to the **VIDEO**, **AUDIO L** and **AUDIO R** inputs of the **A/V IN 1** or **A/V IN 2** sockets.

If your VCR has an S-VHS video jack:

For improved picture quality, connect a S-video cable with the **S-VIDEO** input on the receiver instead of connecting the VCR to the **VIDEO** jack of **A/V1 IN** or **A/V2 IN**.

S-Video does not provide audio, so audio cables must still be connected to provide sound.

When a video recorder is NOT connected to VIDEO OUT you can only record a program from the aerial or from the cable system.

Only when a VCR is connected to VIDEO OUT it is possible to record a program from other equipment connected to the receiver. (See Record with your VCR, p. 27.)

Note: A/V1 IN and A/V2 can handle CVBS and YIC; A/V3 IN CVBS and RGB, A/V4 (FRONT) CVBS and YIC.

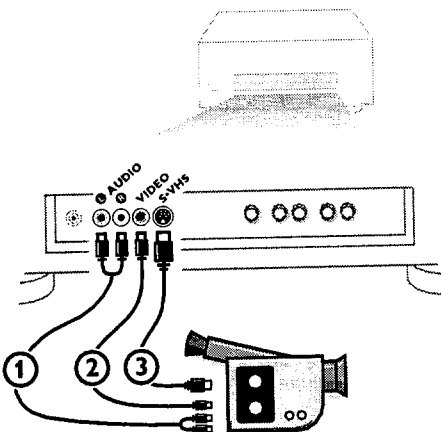

Camera & camcorder

- ① Connect your camera or camcorder at the front side of your receiver (**A/V4**).
- ② Connect the equipment to **VIDEO** ② and **AUDIO L** ① for mono equipment.
- ③ For stereo equipment also connect **AUDIO R** ①.

S-VHS quality with an S-VHS camcorder is obtained by connecting the S-VHS cables with the **S-VHS** input ③ and **AUDIO** inputs ①.

Photo CD

Connect the cable of your Photo CD to **A/V IN 3**.

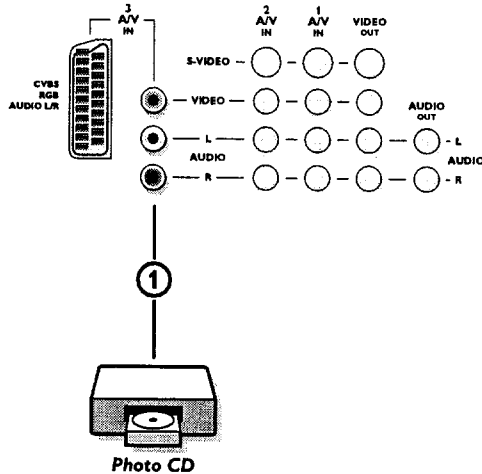
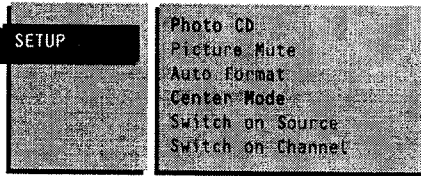

- 1 Select **INSTALLATION** in the Main Menu.
- 2 Select **Photo CD** in the Setup menu.
- 3 Select **Photo CD Yes** to obtain better picture quality for your Photo CD.
Note: This has only effect when connected to the RGB input of AV3.
- 4 Press the **MENU**  key repeatedly to switch off all menus.

CVBS/RGB input

The euroconnector **A/V3** can be used for special applications.

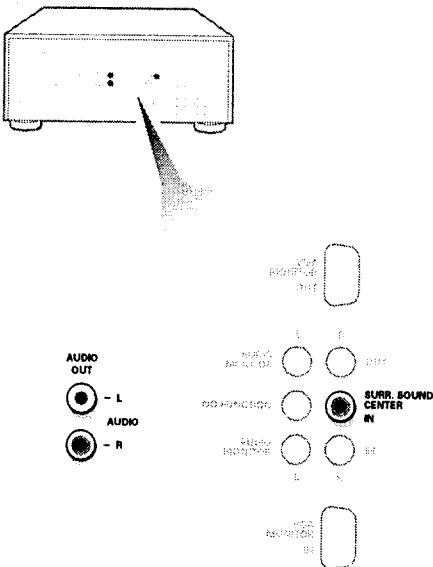

Dolby Pro Logic Surround receiver

- 1 Connect the audio cable to the Dolby Pro Logic Surround receiver input and to **AUDIO OUT L** and **R** at the back of your receiver box.
- 2 If you want the loudspeakers of your monitor to act as center speaker, also connect an audio cable to the Dolby Pro Logic Surround receiver output and to the **SURROUND SOUND CENTER IN** at the back of your receiver box.
- 3 Select **Center Mode On** in the Setup menu. See p. 8.
In the Sound menu only the volume menu item and the headphone menu can be controlled.

The loudspeakers of the monitor will now only produce center sound, the loudspeakers connected to the audio receiver will produce Surround Sound.

Note: No sound will be heard when a TV channel or A/V source is blocked because of a rating set via the Lock menu (see p. 14-15).

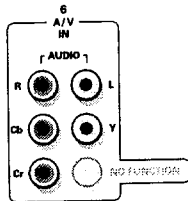
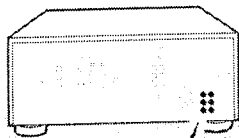

DVD player

- 1 Connect the three separate component video cables to the DVD player's **Y**, **Cb** and **Cr** jacks and to the **Y**, **Cb** and **Cr A/V6 IN** jacks on the receiver.
- 2 Connect the audio cable to the DVD player's **AUDIO L** and **R** jacks and to the **L** and **RAUDIO A/V6** jacks on the receiver.

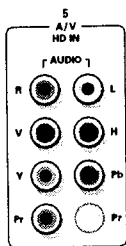
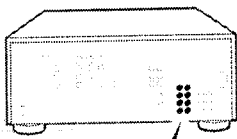

High Definition input

When you dispose of a Digital Antenna cable connected to a digital Set top Box, connect the Set top Box to the **A/V5 HD** input.

Connect a Set top Box with **Pr, Pb, Y** output to the **Pr, Pb** and **Y** jacks and to the **L** and **RAUDIO** jacks.



In case of separate horizontal and vertical sync outputs on your set top box, connect the set top box with these outputs to the **H** and **V** jacks on the receiver.

See also the manual of your High Definition Set top Box.

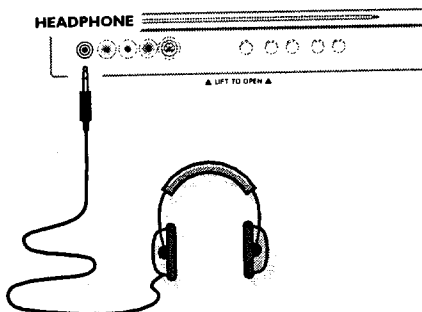
Warning: in case you notice scrolling images, wrong colors or no color, no picture, or even combinations of these, on your screen, check if the connections are done in the right way. Check if the cable colors match with the input connector colors



Headphone

- 1 Insert the plug into the headphone socket  at the front side of the receiver.
- 2 Press  to switch off the internal speakers of the TV.
The headphone impedance must be between 8 and 2000 Ohm.
The headphone socket has a 3.5 mm jack.

In the **SOUND** menu select **Headphone** to adjust the headphone volume and balance and to select the audio source for your headphone sound. See p. 12.

Note: When a TV channel or A/V source is blocked because of a rating set via the Lock menu (see p. 14-15), also the headphone is muted.

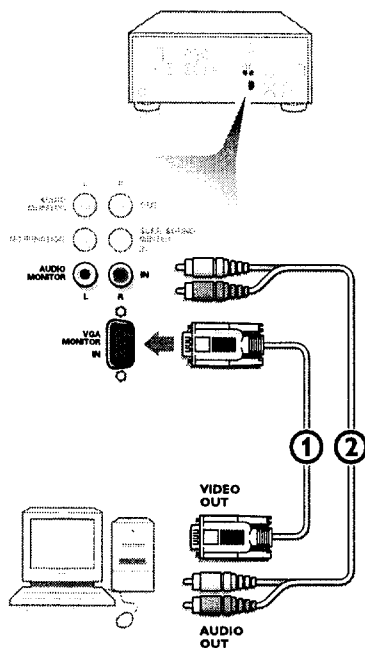

Connect your computer

- 1 Connect one end of the supplied VGA cable to the video card of the computer and the other end to the **VGA MONITOR IN** ① connector at the rear side of the receiver box.
- 2 Fix the connectors firmly with the screws on the plug.
- 3 In case of a Multimedia computer, connect audio cables to the audio outputs of your Multimedia computer and to the **AUDIO MONITOR IN R** (right) and **L** (left) ② above the **VGA MONITOR IN** connector at the back of the receiver.

Note: See the instructions with the monitor in case you want to connect your computer to the monitor.

Connect your Apple Macintosh* computer

Attention: Macintosh computers with separate H and V synchronization signals can be used together with a switchable adaptor. Macintosh computers with Composite Sync and Sync on Green signals may need another special adaptor or cable. Contact your dealer.

- 1 Connect the switchable adaptor for Apple video connectors to one end of a VGA cable.
- 2 Put the DIP switches on the adaptor in the following positions :

1	2	3	4
off	off	on	on
- 3 Connect the end of the VGA cable with the adaptor to the video card of the computer and the other end to the **VGA MONITOR IN** connector on the back of the receiver box.
- 4 Screw the connectors down firmly.

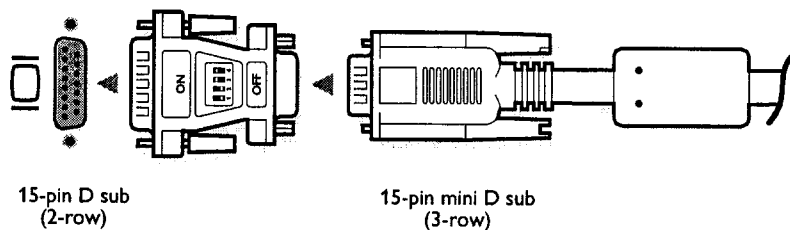
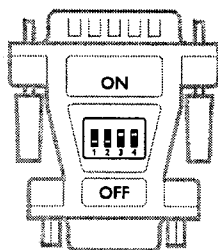

To reproduce computer screen information and/or programs, see p. 25.

* Apple Macintosh is a registered trademark of Apple Computer, Inc.

Daisy chaining

The Active Loop Through facility makes it possible to make a daisy chain. Connect the monitors (max. 2) **before inserting the mains plugs in the wall sockets**.

Connect another VGA cable to the **VGA OUT** connector ① at the back of the monitor and to the **VGA IN** connector of a second VGA monitor.

Note: A/V5 input cannot be used as source to be displayed in daisy chaining.

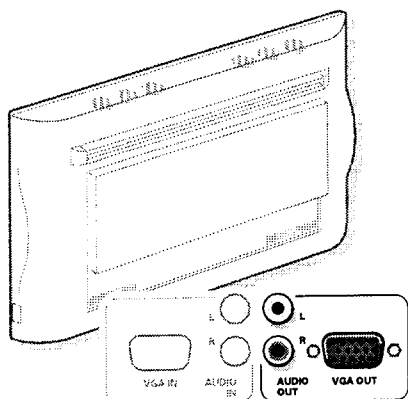

In case of a Multimedia computer, also connect the audio cables to **AUDIO OUT R and L** ② next to the **VGA OUT** connector and to the audio inputs of the second VGA monitor.

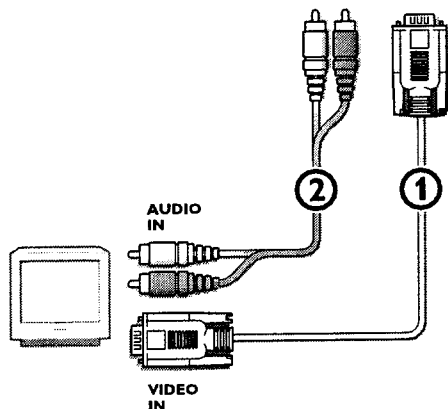

Computer Display modes

VGA	640x480	31.468 kHz	60 Hz
VGA	640x400	31.468 kHz	70 Hz
VGA	640x350	31.468 kHz	70 Hz
VGA	856x480	31.468 kHz	60 Hz
VGA	800x450	31.490 kHz	65 Hz
MAC II	640x480	35.000 kHz	67 Hz
SVGA	800x600	35.156 kHz	56 Hz
SVGA	800x600	37.880 kHz	60 Hz
XGA	1024x768	45.000 kHz	56 Hz
XGA	1024x768	48.360 kHz	60 Hz

When a VGA computer is connected, the selection is made automatically.

A message is displayed when the monitor does not support one of the above mentioned VGA modes.

Switch your computer to a correct display mode.

EXTERNAL

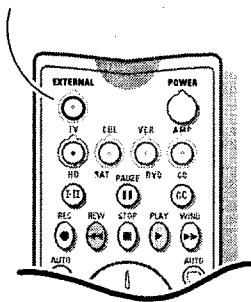

To select connected equipment









Equipment connected to the rear or to the front side of the receiver

Press the **EXTERNAL** key repeatedly to select **A/V1, A/V2, A/V3, A/V3 RGB, A/V4, A/V5, A/V6** or **VGA**, according to where you connected your equipment at the rear or the front side of your receiver.

If you want to change to TV channels?

Enter the channel number of the TV channel which you want to watch with the digit buttons.

VGA menu

- 1 Select **VGA** with the **EXTERNAL** key.
- 2 Press the  key to switch on the **VGA** menu (or press the **MENU** key on the simplified remote control).
- 3 Select one of the PC symbols with the cursor up/down:
 -  for contrast,
 -  for brightness,
 -  for color temperature,
 -  for horizontal picture position,
 -  for vertical picture position,
 -  for volume.
- 4 Press the cursor left/right to alter the selected adjustment.
- 5 Press the  key again (or the **MENU** key on the simplified remote control) to switch off the **VGA** menu.

VCR Control keys

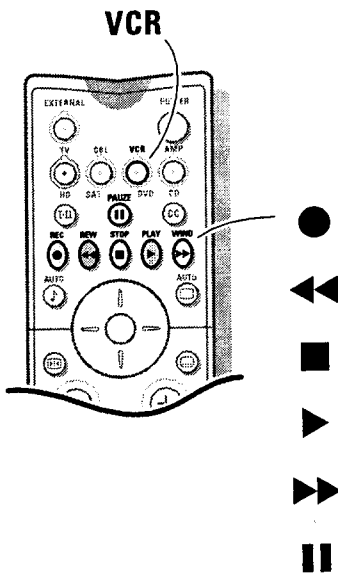

Most of the audio and video equipment from our range of products can be operated with the remote control of your TV.

Press the **TV**, **CBL**, **VCR**, **AMP**, **HD**, **SAT**, **DVD** or **CD** key according to the equipment you want to operate with this remote control. See Use of the remote control, p. 9.

VCR keys

Press one of the VCR keys after you pressed the **VCR** key:

- for record,
- || for pause,
- ◀◀ for rewind,
- for stop,
- ▶ for play,
- ▶▶ for fast forward,
- CH + for sequential program selection from the video recorder tuner,
- 0 to 9 to select a program number from your video recorder tuner,

These keys function with equipment which use the RC5 signalling standard.

Record with your VCR

To record S-VHS quality, connect an S-VHS peripheral directly to the VCR.

Record a TV program

- 1 Select the channel number on your VCR.
- 2 Set your VCR to record.
See the handbook for your VCR.

Switching channel numbers on your TV does not disturb recording !

Record a program on your VCR connected to VIDEO OUT on the receiver from Audio/Video equipment connected to AV1, AV2, AV3 or to sockets on the front side of the receiver



- 1 Switch on the equipment.
- 2 Select the right external on your TV and on your VCR.
- 3 Set your VCR to record.
You record what you are watching on the screen.

Do not switch channel numbers or do not switch off your TV when you are recording !

Note: When a TV channel or A/V source is blocked because of a rating set via the Lock menu (see p. 14-15), also the record output picture and sound are muted.

Before Calling Service

Please make these simple checks before calling service. These tips may save you time and money since charges for receiver installation and adjustments of customer controls are not covered under your warranty.

Symptoms	Items to Check and Actions to follow
"Ghost" or double images	<ul style="list-style-type: none"> This may be caused by obstruction to the antenna due to high rise buildings or hills. Using a highly directional antenna may improve the picture.
No power	<ul style="list-style-type: none"> Check that the receiver's AC power cord is plugged into the mains socket. Unplug the receiver, wait for 60 seconds. Then re-insert plug into the mains socket and turn on the receiver again.
No picture	<ul style="list-style-type: none"> Check antenna connections at the rear of the receiver to see if it is properly connected to the receiver. Possible broadcast station trouble. Try another channel. Adjust the contrast and brightness settings. Check the Closed Captions control. Some TEXT modes could block the screen. Has the Child Lock been turned off? Switch your VGA-source to a correct display mode.
Good picture but no sound	<ul style="list-style-type: none"> Increase the VOLUME. Check that the receiver/monitor is not muted, press the  key on the remote control. When no signal is detected, the receiver automatically switches off the sound. This is proper operation and does not indicate a malfunction. Has the center mode been switched off?
Good sound but poor color	<ul style="list-style-type: none"> Adjust the contrast, color and brightness settings.
Poor picture	<ul style="list-style-type: none"> Sometimes, poor picture quality occurs when having activated an S-VHS camera or camcorder connected to the front side of of your receiver and another peripheral is connected to A/V1 or A/V2 at the same time. In this case, switch off one of the other peripherals. Do the same when a peripheral is connected to A/V3 CVBS and another peripheral to A/V3 RGB.
Snowy picture and noise	<ul style="list-style-type: none"> Check the antenna connection.
Horizontal dotted line	<ul style="list-style-type: none"> This may be caused by electrical interference (e.g. hairdryer, nearby neon lights, etc.) Turn off the equipment.
Television not responding to remote control	<ul style="list-style-type: none"> Check whether the batteries are working. Replace if necessary. Clean the remote control sensor lens on the receiver. Operating range between receiver and the remote control should not be more than 240". You can still use the keys at the front of your receiver. Press the TV key to be sure your remote control is in the TV mode.
No stable or not synchronized VGA picture	<ul style="list-style-type: none"> Check if you have selected the correct VGA mode in your PC (640x480, 640x400, 640x350, 856x480, 800x450, MAC II, SVGA, XGA).
Control of peripheral equipment	<ul style="list-style-type: none"> The infrared signals of the screen may influence the reception sensibility of other peripherals. Solution: replace the batteries of the remote control or change position of other equipment. E.g. keep away a wireless headphone from within a radius of 50".
Blocked by content advisory	<ul style="list-style-type: none"> When the message Blocked by content advisory appears, and you are not able to view/select channels, some TV channels or A/V sources may be blocked or the Master Disable menu item in the Blocking Options menu (See p.15) is set to OFF. Press the menu  key. Select FEATURES. Select Lock Access. Enter your access code. The LOCK menu appears. Select Blocking Options. Select Master Disable and switch to ON. All selected ratings will be disabled.

If your problem is not solved

Turn your TV off and then on again once.

Never attempt to repair a defective TV yourself.

Check with your dealer or call a TV technician.

Telephone number Philips Customer Care Centre

800-531-0039

Tips

End of life directives

We are paying a lot of attention to produce environmentally-friendly in green focal areas. Your new receiver contains materials which can be recycled and reused.

At the end of its life specialized companies can dismantle the discarded receiver to concentrate the reusable materials and to minimize the amount of materials to be disposed of.

Please ensure you dispose of your old receiver according to local regulations.

How to dispose of batteries?

The batteries supplied do not contain the heavy metals mercury and cadmium. Nevertheless in many countries batteries may not be disposed of with your household waste. Please ensure you dispose of batteries according to local regulations.

Index

- a** auto format, 8
- automatic installation, 6
- auto picture, 9
- auto sound, 9
- b** backlighting, 9
- bass, 12
- blocking options, 15
- c** change code, 16
- center mode, 8
- camera/camcorder, 21
- channel label, 7
- channel system, 5
- child lock, 13
- closed captions, 18
- color temperature, 11
- computer 24
- d** daisy chaining, 25
- display format, 10
- DNR, 10
- dolby surround receiver, 22
- dual screen, 19
- DVD, 23
- dynamic contrast, 11
- e** externals, 26
- f** freeze, 10
- favorite channels, 7
- h** headphone, 23
- i** installation, 5
- k** keys on the front of the receiver, 8
- l** lock access, 13
- m** manual installation, 6
- menu language, 5
- message, 17
- movie ratings, 15
- multi screen, 10
- mute, 9
- n** natural motion, 11
- o** on screen information, 10
- picture adjustments, 11
- peripheral equipment, 20
- photo CD, 22
- picture mute, 8
- r** recording, 27
- remote control, 2
- s** SAP, 9
- sleeptimer, 13
- setup, 8
- select your computer, 24
- sound adjustments, 12
- sound mode, 12
- sound personal preferences, 10
- stereo, 9
- S-VHS, 27
- t** tint, 11
- timer, 17
- treble, 12
- turn TV on, 3
- TV ratings, 14
- v** VCR functions, 27
- VGA, 26
- video recorder, 20
- volume, 9

Regulatory Notices - Federal Communications Commission Notice

This equipment has been tested and found to comply with the limits for a Class B digital device, pursuant to part 15 of the FCC Rules. These limits are designed to provide reasonable protection against harmful interference in a residential installation. This equipment generates, uses, and can radiate radio frequency energy and, if not installed and used in accordance with the instructions, may cause harmful interference to radio communications. However, there is no guarantee that interference will not occur in a particular installation. If this equipment does cause harmful interference to radio or television reception, which can be determined by turning the equipment off and on, the user is encouraged to try to correct the interference by one or more of the following measures:

- Reorient or relocate the receiving antenna.
- Increase the separation between the equipment and the receiver.
- Connect the equipment into an outlet on a circuit different from that to which the receiver is connected.
- Consult the dealer or an experienced radio or television technician for help.

Modifications -

The FCC requires the user to be notified that any changes or modifications made to this device that are not expressly approved by Philips Consumer Electronics may void the user's authority to operate the equipment.

Cables -

Connections to this device must be made with shielded cables with metallic RFI/EMI connector hoods to maintain compliance with FCC Rules and Regulations.

Canadian notice -

This Class B digital apparatus meets all requirements of the Canadian Interference-Causing Equipment Regulations.

Avis Canadien -

Cet appareil numérique de la classe B respecte toutes les exigences du Règlement sur le matériel brouilleur du Canada.

Conversion Table A: channel to frequency (in MHz) for off-air channels.

The frequencies used by a cable company may differ from the frequencies on the table.
Consult your cable company or your dealer for detailed information.

Channel	MHz	Channel	MHz	Channel	MHz	Channel	MHz
2	55.25	14	471.25	39	621.25	64	771.25
3	61.25	15	477.25	40	627.25	65	777.25
4	67.25	16	483.25	41	633.25	66	783.25
5	77.25	17	489.25	42	639.25	67	789.25
6	83.25	18	495.25	43	645.25	68	795.25
7	175.25	19	501.25	44	651.25	69	801.25
8	181.25	20	507.25	45	657.25		
9	187.25	21	513.25	46	663.25		
10	193.25	22	519.25	47	669.25		
11	199.25	23	525.25	48	675.25		
12	205.25	24	531.25	49	681.25		
13	211.25	25	537.25	50	687.25		
		26	543.25	51	693.25		
		27	549.25	52	699.25		
		28	555.25	53	705.25		
		29	561.25	54	711.25		
		30	567.25	55	717.25		
		31	573.25	56	723.25		
		32	579.25	57	729.25		
		33	585.25	58	735.25		
		34	591.25	59	741.25		
		35	597.25	60	747.25		
		36	603.25	61	753.25		
		37	609.25	62	759.25		
		38	615.25	63	765.25		

Conversion Table B: Channel to frequency (in MHz) for cable TV channels.

The frequencies used by a cable company may differ from the frequencies on the table.
Consult your cable company or your dealer for detailed information.

Channel	MHz	Channel	MHz	Channel	MHz	Channel	MHz
C1	73.25	C33	277.25	C64	463.25	C95	91.25
C2	55.25	C34	283.25	C65	469.25	C96	97.25
C3	61.25	C35	289.25	C66	475.25	C97	103.25
C4	67.25	C36	295.25	C67	481.25	C98	109.25
C5	77.25	C37	301.25	C68	487.25	C99	115.25
C6	83.25	C38	307.25	C69	493.25	C100	649.25
C7	175.25	C39	313.25	C70	499.25	C101	655.25
C8	181.25	C40	319.25	C71	505.25	C102	661.25
C9	187.25	C41	325.25	C72	511.25	C103	667.25
C10	193.25	C42	331.25	C73	517.25	C104	673.25
C11	199.25	C43	337.25	C74	523.25	C105	679.25
C12	205.25	C44	343.25	C75	529.25	C106	685.25
C13	211.25	C45	349.25	C76	535.25	C107	691.25
C14	121.25	C46	355.25	C77	541.25	C108	697.25
C15	127.25	C47	361.25	C78	547.25	C109	703.25
C16	133.25	C48	367.25	C79	553.25	C110	709.25
C17	139.25	C49	373.25	C80	559.25	C111	715.25
C18	145.25	C50	379.25	C81	565.25	C112	721.25
C19	151.25	C51	385.25	C82	571.25	C113	727.25
C20	157.25	C52	391.25	C83	577.25	C114	733.25
C21	163.25	C53	397.25	C84	583.25	C115	739.25
C22	169.25	C54	403.25	C85	589.25	C116	745.25
C23	217.25	C55	409.25	C86	595.25	C117	751.25
C24	223.25	C56	415.25	C87	601.25	C118	757.25
C25	229.25	C57	421.25	C88	607.25	C119	763.25
C26	235.25	C58	427.25	C89	613.25	C120	769.25
C27	241.25	C59	433.25	C90	619.25	C121	775.25
C28	247.25	C60	439.25	C91	625.25	C122	781.25
C29	253.25	C61	445.25	C92	631.25	C123	787.25
C30	259.25	C62	451.25	C93	637.25	C124	793.25
C31	265.25	C63	457.25	C94	643.25	C125	799.25
C32	271.25						

Glossary

Aspect Ratio

The proportions of a rectangular display screen. NTSC television has a 4:3 ratio; HDTV is 16:9.

Audio/Video Inputs

Located on the rear and the front of the receiver these connectors (RCA phono type plug) are used for the input of audio and video signals. Designed for use with VCRs (or other accessories) in order to receive higher picture resolution and offer sound connection options.

Auto Picture and Sound Controls

Buttons on the remote control to select predefined picture and sound settings.

Coaxial Cable

A single solid antenna wire normally matched with a metal plug (F-type) end connector that screws (or pushes) directly onto a 75 Ohm input found on the receiver or VCR.

Color Temperature

TV-function to modify the general color balance between cool and warm and to adjust it according to your personal preference.

Display

An on screen message that help the user operate and adjust TV feature controls. See On Screen Displays (OSD).

LED

Light Emitting Diode or indicator.

Menu

An on-screen listing of feature controls shown on the TV screen that are made available for user adjustments.

MPAA

Motion Picture Association of America

Multichannel Television sound (MTS)

The broadcast standard that allows for stereo sound to be transmitted with the TV picture.

Natural Motion

Philips Technology that makes movement on television appear more natural.

On Screen Displays (OSD)

Refers to the wording or messages generated by the receiver to help the user with specific feature controls (sound mode, display format, etc.)

Picture Freeze

TV mode which allows you to "freeze" a certain image in order to study a specific detail at ease, e.g. to make notes of certain program information like phone numbers.

Programming

The procedure of adding or deleting channel numbers into the TV's memory. In this way the TV 'remembers' only the locally available or desired channel numbers and skips over any unwanted channel numbers.

RF

Radio Frequency or modulated signal design used as the carrier for television broadcasts.

Second Audio Program (SAP)

Another or additional audio channel provided for in the Multichannel Television Sound (MTS) broadcast standard. A monaural soundtrack included within the recorded or video signal (usually containing a second language translation for the displayed program).

Sleep Timer

Function with which you can set a time period after which the TV should turn itself off.

S-Video Input

Allows direct connection of high-resolution video sources, such as a Super VHS videocassette recorder, Laser Disc player, etc. Provides improved picture resolution, sharpness, and clarity.

PRESCRIPTIONS DE SÉCURITÉ - Lire avant d'utiliser l'appareil

Ce produit a été conçu et fabriqué conformément aux normes de qualité et de sécurité les plus sévères. Vous devez toutefois prendre quelques précautions au niveau de l'installation et de la commande.

1. **Lisez les instructions** - Il faut lire attentivement toutes les prescriptions de sécurité et instructions de commande avant d'utiliser l'appareil.
 2. **Conservez les instructions** - Conservez les prescriptions de sécurité et les instructions de commande pour consultation ultérieure.
 3. **Suivez les avertissements** - Tous les avertissements sur l'appareil même ou dans le manuel contenant les instructions de commande doivent être observés.
 4. **Suivez les instructions** - Toutes les instructions de commande et d'utilisation doivent être suivies.
 5. **Eau et humidité** - N'utilisez pas l'appareil à proximité de l'eau - par exemple à proximité d'une baignoire, d'un lavabo, d'un évier, d'une cuve à lessive, dans une cave humide, près d'une piscine, etc.
 6. **Chariots et supports** - L'appareil ne peut être utilisé que sur un chariot ou support recommandé par le fabricant.
- 6A  Des combinaisons appareil-chariot doivent être déplacées avec la plus grande prudence. Des arrêts brusques, des forces excessives et des surfaces inégales peuvent faire basculer la combinaison appareil-chariot.
7. **Fixation au mur ou au plafond** - L'appareil ne peut être fixé au mur ou au plafond que conformément aux recommandations du fabricant.
 8. **Ventilation** - L'appareil doit être installé de telle façon que sa situation ou sa position ne gêne pas la ventilation. Par exemple, l'appareil ne peut jamais être installé sur un lit, ni sur un canapé, un tapis ou une surface similaire pouvant boucher les ouvertures de ventilation; ne placez pas non plus l'appareil dans un meuble encastré, tel qu'une bibliothèque ou un cabinet, qui pourrait gêner le courant d'air à travers les ouvertures de ventilation.
 9. **Chaleur** - N'installez pas l'appareil près de sources de chaleur telles que des radiateurs, des registres, des poêles ou d'autres appareils (y compris des amplificateurs) qui produisent de la chaleur.
 10. **Alimentation en courant** - Branchez l'appareil à une source de courant du type décrit dans les instructions de commande ou indiqué sur l'appareil.

11. **Protection des cordons de raccordement** - Mettez les cordons de raccordement de telle façon qu'il est impossible de marcher dessus et qu'ils ne peuvent pas être pincés par des objets placés sur ou contre eux. Il faut particulièrement faire attention aux cordons et fiches, aux prises de courant et à l'endroit où ils sortent de l'appareil.
12. **Nettoyage** - L'appareil doit être nettoyé conformément aux recommandations du fabricant.
13. **Lignes à grande intensité** - Les antennes extérieures doivent être installées loin des lignes à grande intensité.
14. **Mise à terre des antennes extérieures** - Si une antenne extérieure est connectée au récepteur, veillez à ce que l'antenne soit mise à terre, afin d'avoir une protection contre des pointes de tension et des charges statiques accumulées.
L'article 810 du National Electrical Code ANSI/NFPA No. 70 donne des informations concernant la mise à terre correcte des attaches de terre et de la structure de support, la mise à terre du fil d'entrée de l'antenne vers un appareil de décharge d'antenne, les dimensions des conducteurs de mise à terre, la situation de l'appareil de décharge d'antenne, la connexion aux électrodes de mise à terre et les conditions auxquelles doit satisfaire l'électrode de mise à terre. Voir l'illustration ci-dessous.
15. **Périodes de non-utilisation** - Le cordon de raccordement de l'appareil doit être retiré de la prise de courant si l'appareil ne sera pas utilisé pendant une longue période.
16. **Objets et liquides** - Veillez à ce qu'aucun objet ne puisse tomber et aucun liquide ne puisse pénétrer dans le boîtier à travers les ouvertures.
17. **Endommagements qui doivent être réparés** - L'appareil doit être réparé par des personnes qualifiées si :
 - A. le cordon d'alimentation en courant ou la fiche a été endommagé; ou
 - B. des objets sont tombés ou du liquide a pénétré dans l'appareil; ou
 - C. l'appareil a été exposé à la pluie; ou
 - D. l'appareil ne fonctionne pas normalement ou son fonctionnement a considérablement changé; ou
 - E. L'appareil est tombé ou le boîtier a été endommagé.
18. **Réparations** - N'essayez jamais d'effectuer d'autres réparations à l'appareil que celles indiquées dans les instructions de commande. Toutes autres réparations doivent être effectuées par des personnes qualifiées.
19. **Avertissements supplémentaires** - Ce produit est équipé d'une fiche de trois fils dont un de mise à terre, c'est-à-dire une fiche avec une troisième broche (de mise à terre). Cette fiche ne peut être insérée que dans une prise de courant avec mise à terre en vue de la sécurité. Si vous ne parvenez pas à insérer la fiche dans la prise, contactez votre électricien pour remplacer votre prise vieillie. Respectez toujours les objectifs de sécurité de la fiche de mise à terre.

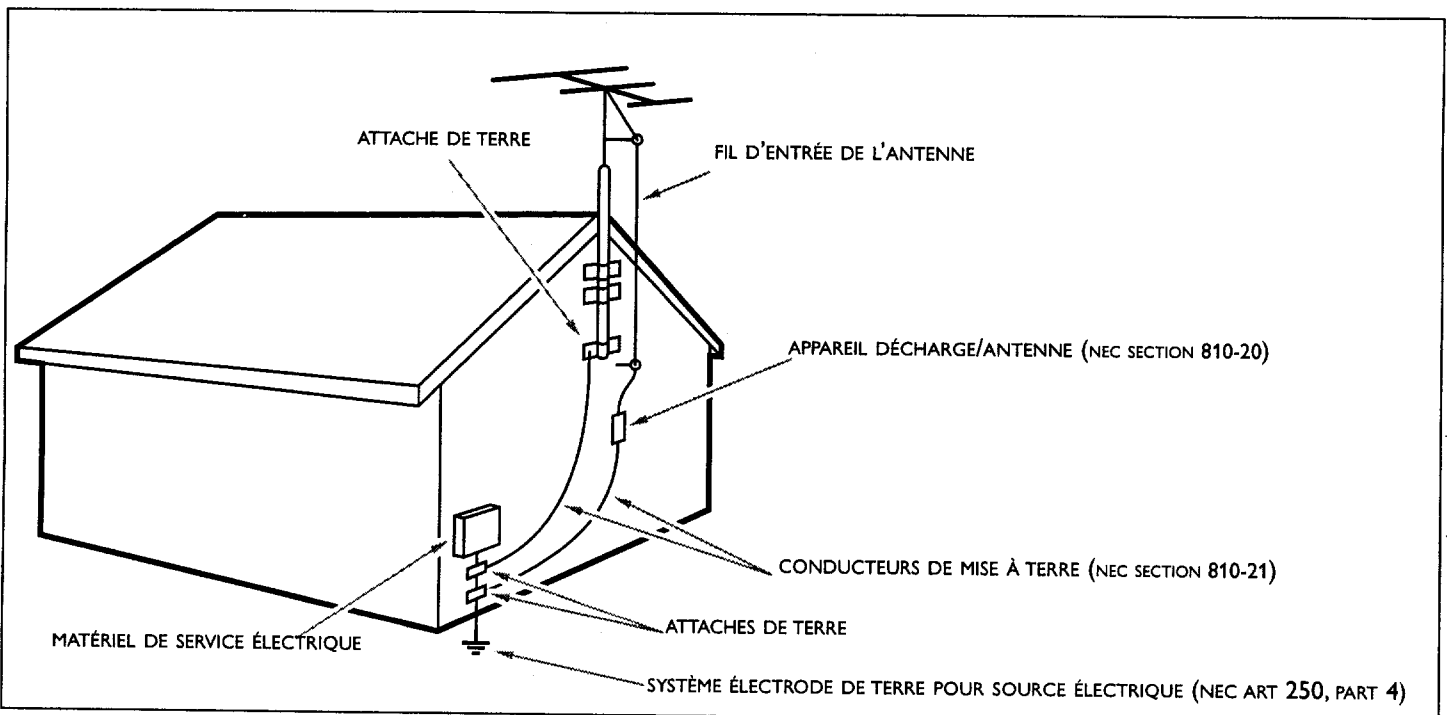

Remarque pour l'installateur du système câble : Ce rappel sert à attirer l'attention de l'installateur du système câble à l'Article 820-40 du National Electrical code. Cet article donne les conseils pour la bonne mise à terre et, en particulier, spécifie que la terre du câble doit être reliée au système de mise à terre du bâtiment le plus près possible de l'endroit où le câble y pénètre.



L'éclair dans le triangle vous indique que le voltage à l'intérieur pourrait causer une décharge électrique. Pour assurer la sécurité de chacun des membres de votre famille, nous vous recommandons de ne pas enlever l'enveloppe du produit.



Le point d'exclamation dans le triangle attire votre attention sur des options pour lesquelles vous devriez lire attentivement la documentation incluse, afin d'éviter des problèmes de commande et d'entretien.

ATTENTION : n'exposez pas cet équipement à la pluie ou à l'humidité afin d'éviter les risques d'incendie ou de décharge électrique.

Avis de conformité FCC

Conformément à la Partie 15 des règles FCC, cet équipement a été testé et satisfait aux limites imposées pour un appareil digital de la Classe B. Ces limites ont été introduites en vue d'assurer une protection suffisante contre les interférences nuisibles lorsque l'appareil est utilisé dans un milieu commercial. Cet équipement produit, utilise et peut émettre de l'énergie de fréquence et peut, s'il n'est pas installé conformément aux instructions d'installation, entraîner des interférences nuisibles pour les radiocommunications. Utiliser cet équipement dans une zone résidentielle entraînera très probablement des interférences nuisibles. Dans ce cas, l'utilisateur devra corriger lui-même les interférences à ses propres frais.

Table des matières

Installation

- Votre télécommande **2**
- Préparation **3**
- Installation **5**
- Mise en mémoire des chaînes **5**
 - Sélectionnez votre langage et votre système de chaînes **5**
 - Installation automatique **6**
 - Installation manuelle **6**
- Introduire ou modifier le nom du programme **7**
- Sélection des programmes préférentiels **7**
- Installation de la configuration **8**
- Les touches sur la face avant du récepteur **8**

Utilisation

- Utilisation de la télécommande **9-10**
- Utilisation des menus
 - Menu image **11**
 - Menu son **12**
 - Menu options **13-17**
- Titres **18**
- Deux écrans **19**

Branchement des périphériques

- Branchement des périphériques **20-23**
- Branchement de votre ordinateur **24-25**
- Sélection des périphériques **26-27**
- Enregistrer avec votre magnétoscope **27**

- Avant d'appeler le service **28**
- Conseils **29**
- Index **29**
- Table des conversions **30**
- Lexique **31**

Préparation

Votre télécommande

EXTERNAL p. 26

sélection du **A/V1, A/V2, A/V3, A/V4 (FRONT), A/V5, A/V6** ou **VGA**

Sélection du mode p. 9

sélection du **TV, CBL, VCR, AMP, HD, SAT, DVD** ou **CD**

I-II sélection du mono-stérééo-SAP p. 9

♪ auto son p. 9
□ auto image p. 9

VOL volume haut/bas p. 9
✖ suppression du son p. 9
CH sélection des chaînes p. 9

P4P chaîne précédente p. 9

Deux écrans p. 19

■ arrêter l'image secondaire
◀▶ inversion des écrans

12 deux écrans marche/arrêt p. 19
13 format d'image p. 10
14 arrêt sur l'image p. 10
15 info à l'écran p. 10

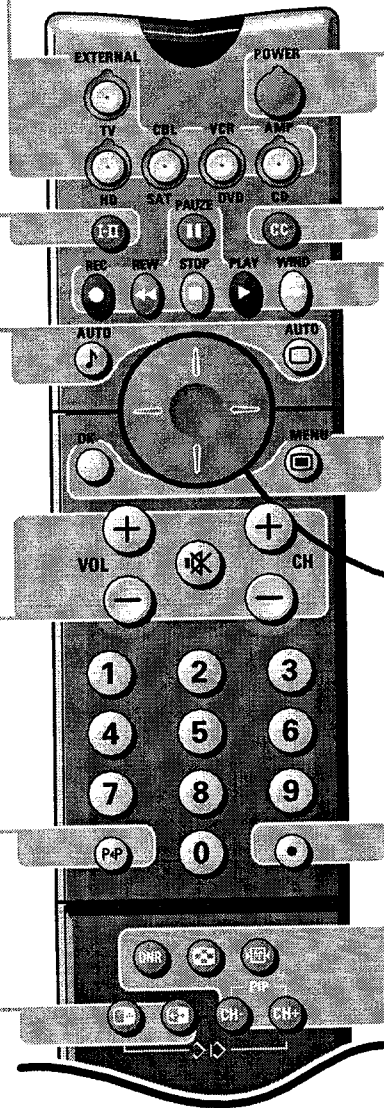

POWER mettre en/hors service p. 9

CC titres marche/arrêt p. 18

□ menu marche/arrêt p. 11

curseur pour sélectionner votre choix p. 11

• sans fonction

DNR réduction du bruit p. 10

16 mosaïque p. 10

17 réglages préférentiels du son p. 10

PIP CH +/- sélection des chaînes en mode deux écrans p. 19

Magnétoscope p. 27

|| pause
● enregistrer
◀◀ rembobinage
■ arrêt
▶▶ lecture
▶▶▶ bobinage

SOUND menu son p. 10
FEATURE menu option
PICTURE menu image

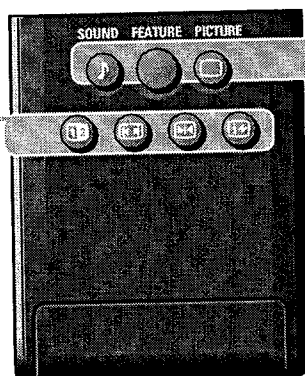

Préparation

Ne branchez pas la fiche secteur dans la prise murale avant que toutes les connexions soient effectuées.

- 1 Placez le récepteur où vous voulez, mais prévoyez un espace libre d'au moins 2" autour de l'appareil pour l'aération et ne couvrez pas les trous d'aération. (P. ex. par terre, dans une armoire, derrière un mur, dans une autre chambre....)

Afin d'éviter tout danger, ne placez aucun objet sur le moniteur ou sur le récepteur. Préserved le téléviseur de toute exposition directe à une source de chaleur ou à la lumière du jour. Evitez également de le mettre directement en contact avec de la pluie ou de l'eau. Ecartez toute flamme nue (bougies...) de l'appareil. Veillez à préserver l'équipement de tout égouttement ou de toute éclaboussure. Par ailleurs, ne placez pas d'objets contenant des liquides, tels que des vases, sur l'appareil.

- 2 Branchez le câble d'antenne fourni ① et le câble VGA au moyen des connecteurs audio cinch ② de la façon indiquée au verso de la couverture du présent manuel.

Veillez à ce que toutes les vis des câbles ② soient bien serrées.

- 3 Pour brancher votre ordinateur, voir p. 24.
Pour brancher un autre périphérique, voir p. 20.

Pour atteindre les meilleurs résultats, il est conseillé d'utiliser uniquement les câbles d'antenne fournis pour brancher le récepteur au magnétoscope et le magnétoscope au connecteur d'antenne.

- 4 Branchez la fiche fournie ③ (avec filtre) à l'entrée **MAINS INLET** à l'arrière du moniteur et la fiche ④ à l'arrière du récepteur. Branchez-les toutes les deux dans les prises murales alimentées en courant AC 110V. Consultez votre revendeur local si votre alimentation AC est différente.

N'utilisez que le câble secteur ③ (avec filtre) fourni avec le moniteur, pour le moniteur, et le câble secteur principal ④ fourni avec le récepteur, pour le récepteur.

- 5 Télécommande: Enlevez le couvercle du compartiment à piles. Mettez les deux piles 2 AAA fournies (type R03G/111-1.5V). Appuyez sur la touche **TV** pour s'assurer que la télécommande est en mode TV.

Même si les piles livrées avec la télécommande ne contiennent pas de métaux lourds tels que le mercure ou le cadmium, la législation de certains pays peut cependant interdire la dépose de piles usagées dans les déchets ménagers. Informez-vous pour connaître les dispositions en vigueur dans votre pays.

- 6 **Mise en service du téléviseur :** Appuyez sur le bouton ① situé sur le côté droit du moniteur et sur celui de la face avant du boîtier du récepteur. Un voyant vert s'allume et l'écran s'éclaire.



Si le voyant est rouge, appuyez sur la touche - **CH +** de la télécommande.

Le voyant vert clignote chaque fois que vous appuyez sur une touche de la télécommande.

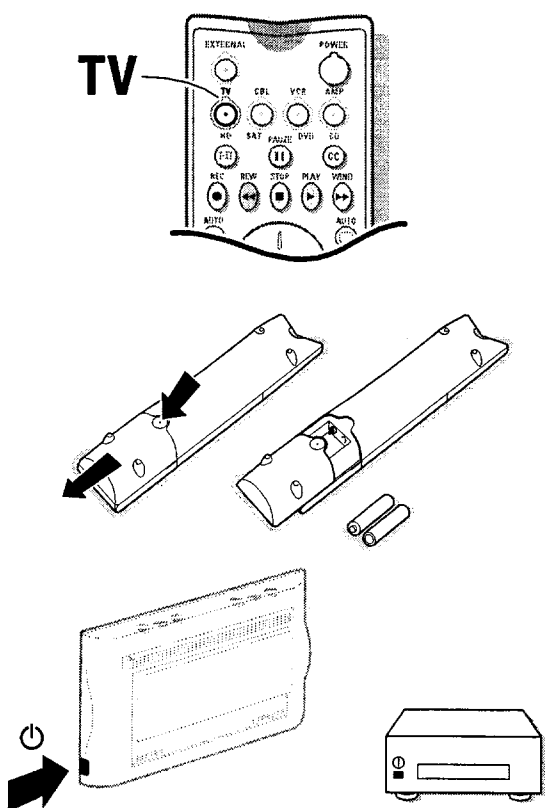
Lorsque vous allumez votre TV pour la première fois, le menu LANGAGE apparaît automatiquement à l'écran. Successivement les indications apparaissent automatiquement sur l'écran dans les langages différents.

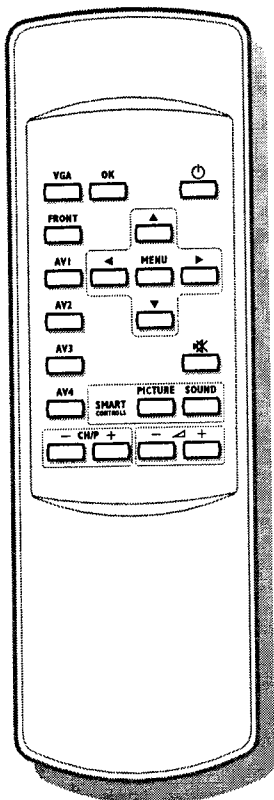



- La télécommande simplifiée fournie avec le moniteur vous permet de:
- activer ou désactiver le menu avec la touche **MENU**
 - sélectionner un menu ou un élément de menu avec les touches de curseur
 - activer la sélection que vous avez faite avec la touche **OK**
 - mettre votre téléviseur couleur à écran plat en position de veille ou de l'allumer à nouveau avec la touche 
 - couper le son avec la touche 
 - sélectionner les préréglages image et son au moyen des touches **SMART CONTROLS PICTURE** (Image) et **SOUND** (Son) (ne s'applique pas aux moniteurs autonomes)
 - sélectionner le numéro du programme désiré avec les touches - **CH/P** + (ne s'applique pas aux moniteurs autonomes)
 - régler le volume à l'aide des touches -  +
 - sélectionner l'un des périphériques connectés.

Note: Si une qualification a été bloquée via un menu Verrouiller (voir p. 14-15), ou si l'un des menus Accès Verrouillage (voir p. 13) est affiché, certains équipements d'accès externe ne peuvent être sélectionnés.

Installation

Sélectionnez le menu **INSTALLATION**

- 1 Appuyez sur la touche **MENU**  pour activer/désactiver le **MENU PRINCIPAL**.
- 2 Utilisez le curseur de direction haut/bas pour sélectionner **INSTALLATION**.

Note: le menu **INSTALLATION** n'est pas disponible si une qualification a été bloquée par les menus Verrouiller (voir p. 14-15).

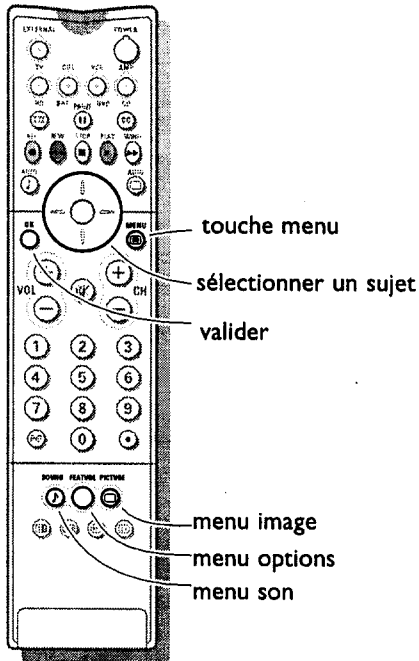

Utilisation des menus

- 1 Utilisez le curseur de direction haut/bas, gauche/droite pour sélectionner un sujet des menus.
- 2 Utilisez la touche **OK** pour valider.
- 3 Utilisez la touche  pour revenir ou pour mettre hors service le menu.

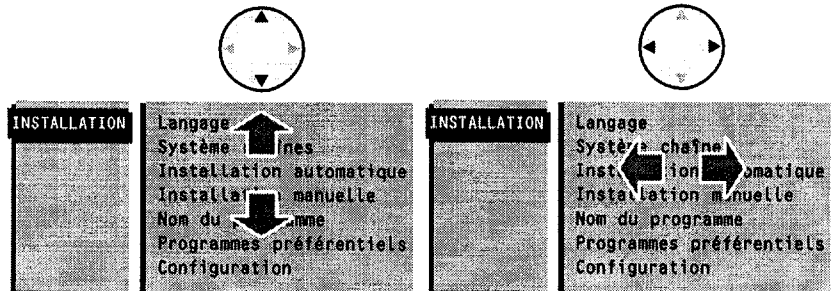

Mémoriser les chaînes de télévision

Sélectionnez votre langage et votre système de chaînes

Vous pouvez choisir vous-même votre langage et votre système de chaînes.

- 1 Sélectionnez **Langage** dans le menu **INSTALLATION** et appuyez sur la touche **OK**.
- 2 Sélectionnez votre langage et appuyez sur la touche **OK**. Le menu **INSTALLATION** apparaît de nouveau.
- 3 Sélectionnez **Système chaînes**.
- 4 a. Si vous disposez de votre propre antenne, choisissez **VHF/UHF** (pour la transmission terrestre)
b. Si vous êtes branché sur un système de télédistribution par câble, choisissez **Câble**.

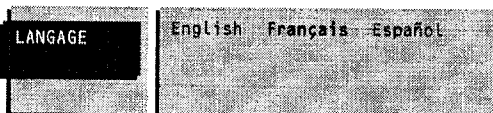
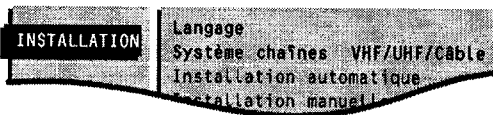

Installation automatique

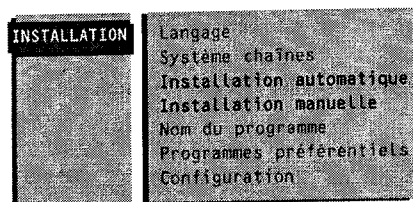

Toutes les chaînes de télévision disponibles ont été programmées à l'usine.

- 1 Choisissez **Installation automatique** dans le menu **INSTALLATION**.
- 2 Utilisez le curseur de direction gauche/droite pour sélectionner **Marche** pour activer.

Toutes les chaînes de télévision que vous pouvez capter ont été reprises dans une liste préférentielle.

Attendez jusqu'à ce que la barre de recherche au bas de l'écran a disparu et jusqu'à ce que le message **Prêt** est affiché à l'écran.

Remarque: chaque fois que vous changez le Système de chaînes ou que vous déménagez à un autre endroit, vous devez répéter l'installation automatique.

Chaînes de télévision transmises par une société de télédistribution.

Certains systèmes câble fonctionnent dans les marges de fréquence pouvant s'élever à + 2 MHz ou - 2 MHz. Consultez la table de conversion, p. 30.

Des chaînes de télévision qui ne sont pas transmises par une société de télédistribution

Les fréquences de chaînes de télévision transmises par une société de télédistribution peuvent être différentes de celles de chaînes de télévision qui ne sont pas transmises par une société de télédistribution. Consultez la table des conversion à la page 30.

Passez à Introduire ou modifier un nom du programme, p. 7, si vous voulez attribuer un nom à la chaîne.

- 3 Appuyez sur la touche  pour retourner au menu d'**INSTALLATION**.

Installation manuelle

L'installation manuelle est caractérisée par la possibilité d'ajouter ou d'exclure une chaîne dans la liste préférentielle.

- 1 Sélectionnez **Installation manuelle** dans le menu **INSTALLATION** et appuyez sur **OK**.
- 2 Sélectionnez le numéro de programme de la chaîne de télévision que vous voulez installer.
- 3 Sélectionnez **Préférentiel**
Vous passez rapidement les chaînes en revue après l'installation en enfonçant la touche **CH -** ou **+**. Seules les chaînes de la liste préférentielle s'afficheront. Les chaînes non préférentielles peuvent toujours être sélectionnées avec les touches chiffrées.
Nous vous recommandons de reprendre dans cette liste des chaînes dont la réception est bonne ou que vous regardez souvent.
- 4 Appuyez sur la touche  pour retourner au menu d'**INSTALLATION**.

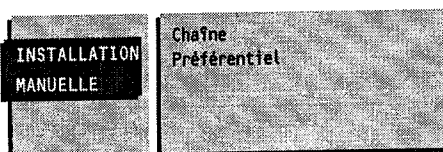

INSTALLATION	Langage
	Système chaînes
	Installation automatique
	Installation manuelle
	Nom du programme
	Programmes préférentiels
Configuration	

NOM DU PROGRAMME	90	A/V 1	1	CNN
	91	A/V 2	2	NBC
	92	A/V 3	3	...
	93	A/V 4	4	...
	94	A/V 5	5	...
	95	A/V 6	6	...
	96			
	97			
	98			
	99			

Nom du programme

Maintenant, vous devez attribuer un nom à la chaîne de télévision localisée. Vous pouvez donner un nom de cinq lettres ou chiffres à chaque chaîne de télévision. Par exemple: CNN, SUPER,

Vous pouvez aussi dénommer tous les périphériques qui sont branchés.

- 1 Utilisez le curseur de direction haut/bas pour sélectionner **Nom du programme** dans le menu **INSTALLATION** et appuyez sur la touche **OK**.
- 2 Utilisez le curseur de direction haut/bas, gauche/droite pour sélectionner la chaîne de télévision dont vous voulez modifier le nom ou à laquelle vous voulez attribuer un nom et appuyez sur **OK**.
- 3 Utilisez le curseur de direction gauche/droite pour sélectionner la position de la lettre ou du chiffre que vous voulez entrer ou modifier.
- 4 Utilisez le curseur de direction haut/bas pour sélectionner la lettre ou le chiffre que vous voulez entrer ou modifier. L'espace, les chiffres ou autres signes spéciaux se trouvent entre Z et A.

Avez-vous introduit une mauvaise lettre ou un mauvais chiffre ?

- Utilisez le curseur de direction gauche/droite pour choisir l'endroit où vous voulez apporter un changement.
- Utilisez le curseur de direction haut/bas pour choisir la bonne lettre ou le bon chiffre.

Avez-vous introduit le nom complet ?

- 5 Appuyez sur la touche **OK**.
- 6 Utilisez le curseur de direction haut/bas, gauche/droite pour sélectionner une autre chaîne dont vous voulez changer le nom ou à laquelle vous voulez attribuer un nom et appuyez sur **OK**.
- 7 Appuyez sur la touche **⏪** pour retourner au menu d'**INSTALLATION**.

Sélectionner les programmes préférentiels

Lorsque vous passerez rapidement les chaînes en revue après l'installation en enfonçant la touche **+ CH -**, seules les chaînes de la liste préférentielle s'afficheront. Les chaînes non préférentielles peuvent toujours être sélectionnées avec les touches chiffrées.

Vous pouvez suivre la même procédure pour un numéro de chaîne réservé pour les programmes que vous recevez par vos sources A/V externes.

PROGRAMMES PRÉFÉRENTIELS	A/V 1	1	...	10	...
	A/V 2	2	...	11	...
	A/V 3	3	...	12	...
	A/V 4	4	...	13	...
	A/V 5	5	...	14	...
	A/V 6	6	...	15	...
	N° de programme				
	Préférentiel				

- 1 Choisissez **Programmes préférentiels** dans le menu **INSTALLATION** et appuyez sur la touche **OK**.
- 2 Choisissez votre numéro de programme à l'aide des touches chiffrées.
- 3 Choisissez **Préférentiel** à l'aide du curseur haut/bas.
- 4 Sélectionnez **Oui** ou **Non** avec le curseur gauche/droite.
- 5 Répétez 2 à 4 pour chaque chaîne ou source A/V externe que vous voulez modifier en chaîne préférentielle ou non-préférentielle.
- 6 Appuyez sur la touche **⏪** pour retourner au menu d'**INSTALLATION**.

Régler la Configuration TV

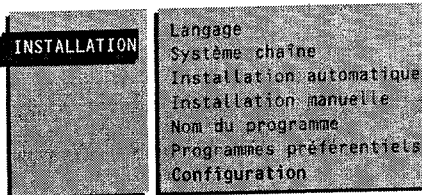

Le menu Configuration vous définit quels sont les fonctions d'initialisation autres que celles destinées à l'installation des chaînes. Le menu Configuration contient les items relatifs aux fonctions TV, accessoires, et périphériques que vous aurez connectés.

- 1 Choisissez **Configuration** dans le menu **INSTALLATION** et appuyez sur la touche **OK**.
- 2 Utilisez la touche pour revenir ou pour mettre hors service le menu.

CD Photo

Voir Branchement des périphériques, Autres appareils périphériques, p. 22.

Sans image

Utilisez le curseur de direction gauche/droite afin de sélectionner un écran **Bleu** ou **Noir** lorsqu'il n'y a pas d'image ou d'information. En mode VGA, toujours un écran noir est utilisé.

Format auto.

Dans le cas où **Format auto Oui** a été sélectionné à l'aide du curseur gauche/droite, **Format auto.** est un des formats d'image à choisir avec la touche . En choisissant **Format auto.**, l'image remplira le plus possible l'écran. Voir page 10.

Son central

Lorsque vous avez connecté un récepteur audio Dolby au boîtier du récepteur (voir Branchement des périphériques, p. 22) et que vous avez sélectionné **Son Central Marche**, les haut-parleurs du moniteur font fonction de haut-parleur central, rendant donc l'utilisation d'un haut-parleur central inutile.

Activer source

- 1 Si vous sélectionnez **Standard** dans la liste **Activer Source**, le téléviseur s'allume sur la chaîne syntonisée ou sur le périphérique ou la source A/V sélectionné(e) lorsque le téléviseur a été éteint.
- 2 Si vous choisissez **Syntoniseur**, l'élément du menu **Activer chaîne** devient disponible. Voir ci-dessous.
- 3 Si vous choisissez l'une des sources A/V, le téléviseur s'allume sur le périphérique activé connecté à l'entrée A/V sélectionnée.

Note: La source A/V apparaît dans la liste des noms du menu **Nom du programme**.

Activer chaîne

Quand vous avez choisi **Syntoniseur** dans le menu **Activer source**, vous pouvez choisir la chaîne sur laquelle le téléviseur s'allumera après avoir été éteint. Entrez la chaîne sélectionnée à l'aide des touches chiffrées.

Les touches sur la face avant du récepteur

Si votre télécommande est perdue ou cassée, vous pouvez toujours modifier quelques réglages de base de l'image et du son à l'aide des touches sur la face avant du récepteur.

Appuyez plusieurs fois sur la touche **LOCAL MENU** derrière le volet sur la face avant du récepteur pour sélectionner **Volume**, **Lumière Couleur**, **Contraste**, **Aigus** ou **Graves**.

Appuyez sur la touche **VOLUME** - ou + pour régler le paramètre choisi. Avec les touches **PROGRAM** - et + vous pouvez sélectionner les chaînes de télévision.

Note: Si une qualification est bloquée via le menu **Verrouiller** (voir p. 14-15), ou si un menu **Accès Verrouillage** est à l'écran (voir p. 13), A/V3 RVB et A/V5 sont désactivés.

Si le message **Verrouillage Marche** apparaît, le verrouillage doit être mis hors service (avec la télécommande), avant que vous ne puissiez utiliser les touches **PROGRAM** - et + ou les touches **VOLUME** - ou + sur le récepteur. Voir p. 13.

Le réglage sélectionné disparaît automatiquement si aucune action de sélection ou de réglage n'a été opérée pendant 10 secondes.

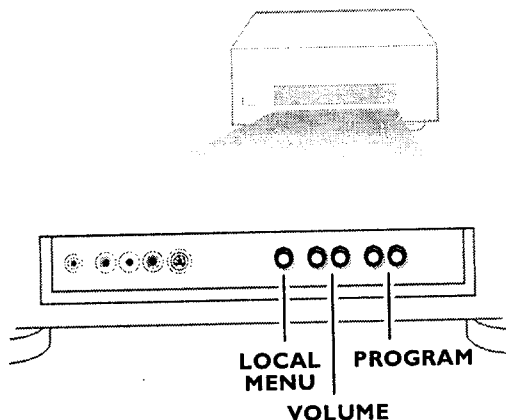

Utilisation

Utilisation de la télécommande

EXTERNAL Sélectionner autres sources A/V externes

Appuyez plusieurs fois sur cette touche pour sélectionner **A/V1, A/V2, A/V3 normale, A/V3 RVB, A/V4 (FRONT), A/V5, A/V6, VGA**, selon l'entrée sur laquelle vous avez branché votre source externe (voir p. 26.)

Remarque : certaines touches ne fonctionnent qu'en mode VGA. Voir menu **VGA**, p. 26. Les menus et les informations à l'écran disparaissent si vous sélectionnez **VGA**.

TV CBL VCR AMP HD SAT DVD CD

Appuyez sur une de ces touches afin de sélectionner la télécommande en mode téléviseur, CBL, magnétoscope ou amplificateur. Une lumière verte s'allume. Appuyez à nouveau sur la même touche dans les 3 secondes pour utiliser la télécommande dans le mode indiqué sous la touche (HD, mode satellite, DVD ou CD). Une lumière rouge s'allume.

Appuyez à nouveau sur la touche pour réactiver la fonction indiquée au-dessus de la touche.

Touches Auto

Pour sélectionner des paramètres définis de l'image et du son.

Auto  (Non disponible en mode A/V5 et VGA)

Chaque fois que cette touche est activée, un paramétrage d'image différent est sélectionné, correspondant à un préréglage spécifique du Contraste, de la Lumière, de la Couleur, de la Définition, de la Teinte, de la Température des Couleurs, du Réduction de Bruit et du Contraste Dynamique.

Préférent. renvoie aux réglages personnels de l'image.

Auto  (Non disponible en mode VGA)

Chaque fois que vous appuyez sur cette touche, vous sélectionnez un réglage du son différent, correspondant à un réglage spécifique d'aigus et de graves, Incredible Surround (si son stéréo activé) et Spatial (si son mono activé).

Préférent. renvoie au réglage personnel du son que vous avez vous-même mémorisé avec **Mémorisation Son PP** dans le menu **OPTIONS**, p. 16.

Le réglage du son est présenté comme **Manuelle** jusqu'à ce que les réglages modifiés sont mémorisés ou jusqu'à vous avez mis le téléviseur hors et de nouveau en service.

Remarque: lorsque vous avez activé les préréglages son ou image et que vous modifiez un réglage dans le menu image ou son, toutes les nouvelles valeurs que vous introduisez dans ce menu remplacent les réglages préalables.

P<P Programme précédent

La chaîne de télévision ou source A/V sélectionnée auparavant réapparaît à l'écran.

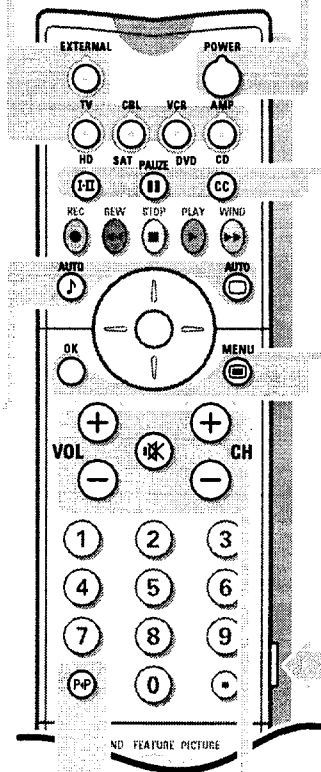

POWER

Appuyez pour allumer/éteindre le téléviseur. Le téléviseur ne s'éteint jamais sans être physiquement débranché.

I-III Sélection du son

Appuyez sur cette touche

- pour choisir entre son **Stéréo** ou **Mono**, si la chaîne transmet le son en stéréo;
- pour passer de **Main Stéréo** (en cas de transmission stéréo dans le programme principal) à **Main Mono**, puis à **SAP** (second programme audio) en cas d'une seconde transmission de programme audio. Le réglage est mémorisé par chaîne.

PAUSE II Fonction magnétoscope-DVD

CC Titres marche/arrêt

Voir p. 18

 **Menu principal** marche/arrêt voir p. 11

OK Appuyez sur cette touche pour activer le choix que vous avez effectué dans les menus.

Bouton d'éclairage de fond

Pressez ce bouton sur la droite de la télécommande. L'éclairage de fond des touches **VOL**, **CH**,  et des touches chiffrées durera 5 secondes après que vous avez enfoncé ce bouton..

VOL Volume

Appuyez sur + ou - pour régler le volume.

Suppression du son

Pour supprimer momentanément ou pour rétablir le son. Les titres apparaissent automatiquement si les programmes TV regardés fournissent des informations CC et si Titres 1-mute a été choisi comme Titres. (Voir p. 18.)

CH Sélection des chaînes

Pour un contrôle rapide des chaînes de télévision et des sources A/V mémorisées. Remarque: Si une qualification a été bloquée via le menu Verrouiller (voir p. 14-15) ou si un menu Accès verrouillage est activé (voir p. 13), A/V3 RVB et A/V5 ne peuvent être sélectionnés. Pour visionner une chaîne bloquée, utilisez les touches chiffrées pour accéder à la chaîne et composez votre code d'accès.

12 Deux écrans marche/arrêt
Voir Deux écrans, p. 19

Format d'image

Appuyez sur cette touche pour appeler une liste des formats d'affichage disponibles pour images vidéo.

Appuyez plusieurs fois sur cette touche pour sélectionner un autre format d'image: 4:3, Ext. image 14:9, Ext. image 16:9 avec ou sans sous-titres, 4:3 élargi, Plein écran ou Format auto.

En choisissant Format auto., l'image remplira le plus possible l'écran.

Plein écran supprime les barres noires sur les côtés des programmes 4:3 sans distorsion apparente.

Dans le format d'image Ext. Image 14:9 ou 16:9, vous pouvez faire apparaître ou disparaître les sous-titres au moyen du curseur haut/bas.

Note: Dans le mode VGA, appuyez sur la touche

Format pour sélectionner le format 4:3, 16:9 ou un format d'image Wide VGA.

Appuyez sur la touche **Format** dans le mode Deux écrans afin de passer d'une image complète à une image comprimée et vice versa.

DNR Réduction du bruit

Si l'image reçue est bruitée, ce circuit réduit le niveau du bruit et donne un meilleur confort visuel.

Appuyez sur cette touche afin de choisir **DNR min**, **DNR méd** (le plus approprié pour des signaux normaux), **DNR max** (pour une mauvaise qualité d'image) ou **DNR arrêt**.

PIP CH- CH+ Touches Deux écrans voir p. 19

PIP CH- CH+ Selection des chaînes en mode Deux écrans voir Deux écrans, p. 19

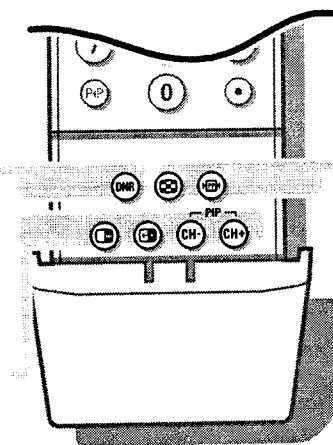
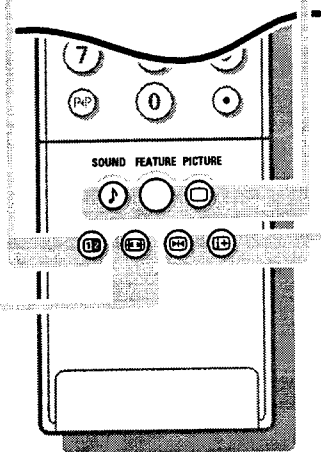

menu **SON** p. 12
menu **OPTION** p. 13
menu **IMAGE** p. 11

Arrêt sur image

En appuyant sur cette touche, l'image est arrêtée. Appuyez encore une fois sur cette touche pour désactiver l'arrêt sur image. En mode Deux écrans, les deux images sont figées.

N° de programme permanent Affichage d'information à l'écran

Appuyez pendant 3 secondes pour activer/désactiver l'affichage continu du numéro de programme. Appuyez brièvement pour afficher des infos pour la chaîne sélectionnée, le mode de réception du son, le réglage du DNR, le format d'image et le temps restant avant la mise en veille.

Mosaïque

Une ligne de menu **EFFETS SPÉC.** apparaît. Choisissez à l'aide du curseur gauche/droite la fonction désirée et appuyez sur la touche **OK**. **Mosaïque**: un balayage des chaînes de télévision mémorisées dans la liste préférentielle est visualisée.

Appuyez sur la touche **CH +** pour sélectionner une nouvelle série de 12 chaînes ou sources A/V (sauf A/V3 RVB, A/V5 et VGA). Une fois la sélection terminée, appuyez sur la touche **CH -** pour rendre l'image principale au centre de l'écran égale à l'image réduite activée. Vous pouvez immédiatement sélectionner les chaînes de télévision activées indiquées par une barre rouge au moyen de la touche **OK**. On quitte alors mosaïque.

Séquence d'images: l'image principale est décomposée en une succession d'images arrêtées. Appuyez de nouveau sur la touche **OK** pour visualiser une nouvelle séquence d'images arrêtées.

Ralenti: l'image est reproduite image par image. Appuyez sur la touche **OK** pour augmenter la vitesse. Appuyez à nouveau sur la touche **OK** pour revenir à une reproduction d'image normale. Appuyez sur **Stop** pour mettre la mosaïque hors service.

Mosaïque n'est pas disponible si une qualification a été bloquée via le menu Verrouiller (voir p. 14-15) ou si A/V5 ou VGA a été sélectionné.

Réglages préférentiels

Rappel des paramètres image et son, mémorisés dans le menu Options (voir p. 16).

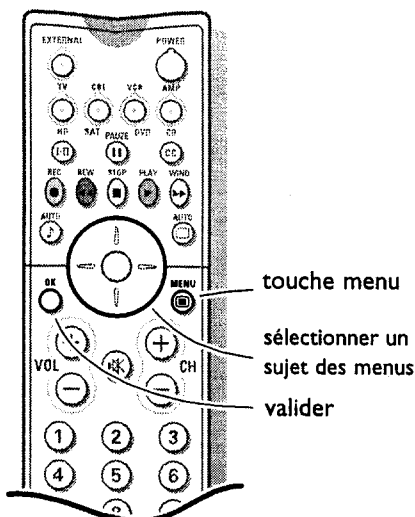

Utilisation des menus

- 1 Appuyez sur la touche **MENU** pour activer/désactiver le **MENU PRINCIPAL**.
- 2 Utilisez le curseur de direction haut/bas pour sélectionner un item du menu: **IMAGE** et **SON** pour ajuster les réglages son et images; **OPTIONS** pour changer les réglages utilisés moins souvent; **CHAÎNES** pour appeler un aperçu des chaînes et sources A/V en mémoire; **INSTALLATION** pour entrer dans le menu installation.
Note: les éléments de menu CHAÎNES et INSTALLATION ne sont pas disponibles si des qualifications ont été bloquées via le menu Verrouiller (voir p. 14-15.)
- 3 Utilisez la touche **OK** pour valider.
- 4 Utilisez de nouveau la touche **MENU** pour revenir.

*Note: grâce aux touches **SOUND**, **FEATURE** ou **PICTURE** sur le volet de la télécommande, vous pouvez afficher directement le menu Son, Options ou Image.*

Menu image

Utilisez le curseur de direction haut/bas pour sélectionner l'élément de menu et ajustez les réglages à l'aide du curseur gauche/droite.

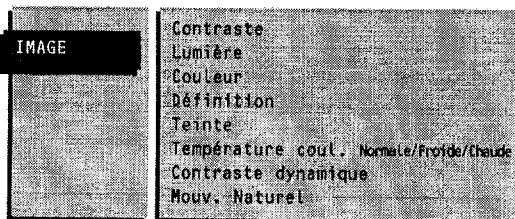
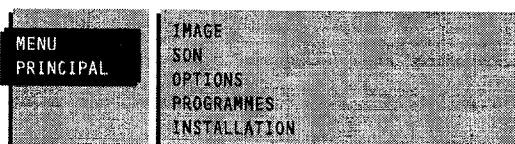

Contraste

Cette commande vous permet d'ajuster le niveau de contraste de l'image.

Lumière

Cette commande vous permet d'ajuster le niveau de luminosité de l'image.

Couleur

Cette commande vous permet d'ajuster la saturation des couleurs de l'image.

Définition *(non disponible dans le mode A/V 5)*

Cette commande vous permet d'ajuster la définition des bords de l'image.

Teinte *(non disponible dans le mode A/V 5)*

Cette commande vous permet d'ajuster les couleurs (tons) de l'image.

Température couleur

Cette commande vous permet d'ajuster la température couleur de l'image.

Choisissez **Normale**, **Froide** ou **Chaude** à l'aide du curseur gauche/droite.

Contraste dynamique *(non disponible dans le mode A/V 5)*

Cette fonction accentue automatiquement le contraste dans les parties les plus sombres et les plus claires de l'image lorsque l'image change sur l'écran. Normalement, sélectionnez **Méd.** Pour certains types d'images, il peut être souhaitable de choisir **Min.**, **Max.** ou **Arrêt**.

Sélectionnez l'un des réglages à l'aide du curseur gauche/droite.

Mouvement Naturel *(non disponible dans le mode A/V 5)*

Mouvement Naturel réduit le scintillement, double la résolution d'image verticale et reproduit un mouvement doux plus naturel.

Menu Son

Utilisez le curseur de direction haut/bas pour sélectionner l'élément de menu et ajustez les réglages à l'aide du curseur gauche/droite.

Mémorisez les réglages modifiés du Volume, Balance, Graves et Aigus et Incredible Surround, ainsi que de volume et de balance du casque pour toutes les chaînes avec **Mémorisation Son PP** dans le menu **OPTIONS**.

Son

Choisissez Stéréo ou Mono si la chaîne de télévision transmet le son en stéréo. En cas de faible signaux sonores stéréo, dus à la transmission, choisissez mono.

Spatial

Spatial ne peut être sélectionné que lorsque le son diffusé par la chaîne de télévision est en mono.

Lorsque **Spatial Marche** est sélectionné, avec des émissions en mono, un pseudo-son stéréo est créé : le son mono est diffusé par le biais de deux canaux au lieu d'un seul.

Incredible Surround

Le son Incredible Surround ne peut être sélectionné que lorsque le son diffusé par la chaîne de télévision est en stéréo.

Lorsque **Incredible Surround Marche** est sélectionné, les haut-parleurs donnent l'impression d'être plus éloignés l'un de l'autre.

Note: si vous avez sélectionné Son central MARCHE dans le menu Configuration (voir p. 8), les éléments Balance, Aigus, Graves, Mode Son, Spatial et Incredible Surround ne peuvent être choisis.

Casque

Voir **Brancher les périphériques**, p. 23 pour le raccordement de votre casque.

- Sélectionnez la source sonore que vous voulez écouter avec votre casque: **Automatique, TV, A/V1, A/V2, A/V3, A/V4, A/V5, A/V6** ou **VGA** (ou les noms entrés dans le menu Nom du programme).

Note: l'élément de menu Source n'est pas disponible si des qualifications ont été bloquées via le menu Verrouiller. (Voir p. 14-15.)

Choisissez **Automatique** si vous voulez écouter le son de l'image que vous voyez à l'écran.

Remarque : dans l'image 2 écrans, vous n'entendrez que le son de l'image gauche dans votre casque, sauf si une image d'un périphérique branché a été sélectionnée. Alors, vous entendrez le son de l'image droite.

- Choisissez **TV** si vous voulez écouter le son d'une chaîne de télévision.
- Dans tous les autres cas, sélectionnez la source à laquelle vous avez raccordé votre appareil. L'équipement doit être mis en service, mais vous n'avez pas besoin de le regarder.

Note: si une qualification a été bloquée via le menu Verrouiller (voir p. 14-15), vous entendrez toujours le son de l'image que vous voyez à l'écran.

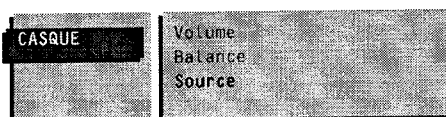
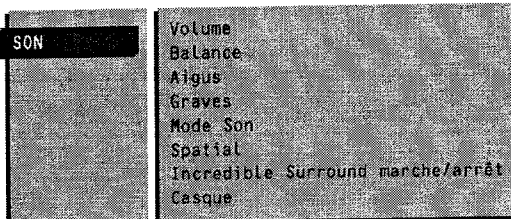

Menu Options

Utilisez le curseur de direction haut/bas pour sélectionner l'élément de menu et ajustez les réglages à l'aide du curseur gauche/droite.

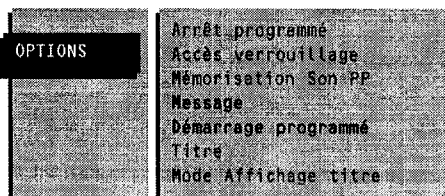

Arrêt programmé

Grâce à cette option, vous pouvez programmer une durée après laquelle le téléviseur passera automatiquement en position de veille. Le compteur compte à partir de **Arrêt** jusqu'à **180 min.**

Une minute avant la mise en veille du téléviseur, le décompte de la dernière minute apparaîtra à l'écran, ainsi que l'indication **Bonne nuit.**

Vous pouvez toujours arrêter le téléviseur avant l'heure d'arrêt programmée ou reprogrammer l'heure d'arrêt avant la mise en veille automatique.

Remarque : si une source VGA est sélectionnée, le téléviseur ne se met pas en position de veille lorsque le minuteur arrive à la fin du temps programmé.

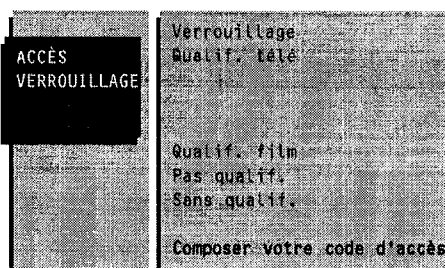

Accès verrouillage

Votre TV est munie d'une puce V (système avertissement sur contenu). Cela vous permet de contrôler l'accès aux programmes sur la base de leurs qualifications film et TV. Tous les réglages s'appliquent à toutes les chaînes et à toutes les sources A/V. Les données d'avertissement sur contenu sont envoyées par l'émetteur ou le fournisseur des programmes.

- 1 Choisissez **Accès verrouillage** avec le curseur haut/bas.
- 2 Le menu **ACCÈS VERROUILLAGE** apparaît mais les éléments ne peuvent être sélectionnés.
Les éléments du menu donnent un aperçu des réglages et qualifications sélectionnés dans le menu verrouiller, voir plus loin.
- 3 On vous demande de composer votre code d'accès.
Si ce code est correct, le menu **VERROUILLER** apparaît.
Si vous n'avez pas encore entré de code ou si vous avez oublié, voir p. 16.

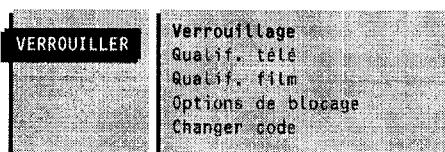

VERROUILLER

Verrouillage

Si le téléviseur est verrouillé, il ne peut être mis en service qu'à l'aide des touches chiffrées sur la télécommande.

Les touches **PROGRAM** - et + et **VOLUME** - ou + derrière le volet sur la face avant du récepteur ne peuvent être utilisées. De cette manière, vous évitez l'utilisation non autorisée du téléviseur.

Si le message **Verrouillage MARCHE!** apparaît, le verrouillage doit être mis hors service, avant que vous ne puissiez utiliser les touches **PROGRAM** - et + et les touches **VOLUME** - ou + sur le récepteur.

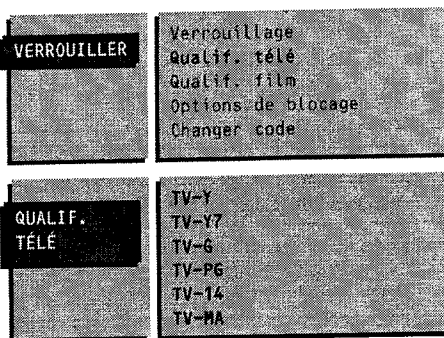

Qualifications basées sur l'âge	Qualifications basées sur le contenu
TV-Y	Bloqué- Non bloqué
TV-Y7	TV-Y7: (FV) Fantasy Violence
TV-G	Bloqué-Non bloqué
TV-PG	(V) Violence (S) Sexe (L) Langage (D) Dialogue
TV-14	(V) Violence (S) Sexe (L) Langage (D) Dialogue
TV-MA	(V) Violence (S) Sexe (L) Langage

Qualifications télé

- 1 Choisissez **Qualif. télé** dans le menu **VERROILLER** avec le curseur bas.
- 2 Utilisez la touche **OK** pour valider.
Une liste apparaît, montrant les qualifications télé basées sur l'âge.
- 3 Bloquer ou débloquer un élément de la liste basée sur l'âge à l'aide du curseur gauche/droite.
Si un élément de la liste basée sur l'âge est bloqué, tous les éléments sous cet élément du même groupe sont bloqués aussi.
L'élément de menu Annulation globale dans les Options blocage est désactivé (voir p. 15).
P. ex., si TV-Y est mis sur "bloqué", les qualifications basées sur le contenu de TV-Y7 sont également bloquées, ou si TV-G est bloqué, les qualifications basées sur le contenu de TV-PG, TV-14 et TV-MA sont elles aussi bloquées.
- 4 Sélectionnez une qualification télé basée sur l'âge grâce au curseur haut/bas et entrez le menu de qualification télé correct à l'aide du curseur droite.
- 5 Bloquez ou débloquent la qualification basée sur le contenu avec le curseur gauche/droite.
Note: pour débloquent, débloquent qualification par qualification !!
- 6 Sélectionnez une autre qualification basée sur le contenu si vous le souhaitez et pressez à nouveau le curseur gauche/droite.
- 7 Lorsque vous sélectionnez une qualification basée sur le contenu, toutes les qualifications basées sur le contenu identiques dans les catégories d'âge supérieures sont également bloquées, donc tous les programmes TV avec ces qualifications seront bloqués. Par exemple: si vous bloquez Langage dans la qualification TV-PG, Langage sera également bloqué dans les qualifications TV-14 et TV-MA.

TV-Y	convient aux enfants de tout âge; thèmes et éléments convenant à des enfants de 2 à 6 ans
TV-Y7	programmes destinés à des enfants de 7 ans et plus
TV-Y7-FV	programmes comprenant une violence fantaisie plus intense que les autres programmes de la catégorie TV-Y7
TV-G	programmes pour tous les âges. Ces programmes contiennent peu ou pas de violence, pas de grossièretés et peu ou pas de dialogues ou situations sexuelles
TV-PG	programmes contenant des éléments que certains parents peuvent trouver inadaptés à de jeunes enfants et pouvant nécessiter une guidance parentale. Ce programme peut contenir une violence modérée, des dialogues et/ou situations sexuelles et un langage grossier.
TV-14	programmes contenant des éléments ne convenant pas à des enfants de moins de 14 ans. Ces programmes comprennent un ou plusieurs des éléments suivants: violence intense, situations sexuelles intenses, dialogues suggestifs et langage grossier.
TV-MA	programmes destinés exclusivement aux adultes et ne convenant pas aux moins de 17 ans. Ces programmes peuvent contenir une violence graphique, des situations sexuelles explicites et/ou un langage cru ou indécent.

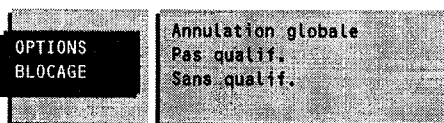
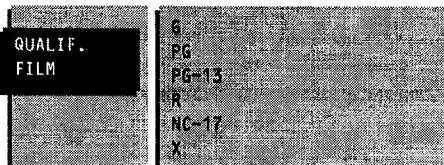
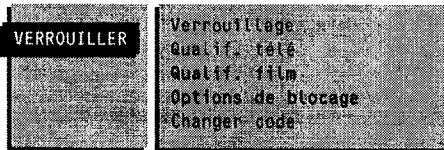

Qualifications film

Cette fonction vous permet de contrôler l'accès aux films sur la base de leurs qualifications MPAA (Motion Picture Association of America).

- ❶ Choisissez **Qualif. film** dans le menu **VERROUILLER** avec le curseur bas.
- ❷ Utilisez la touche **OK** pour valider.
Une liste apparaît, montrant toutes les qualifications MPAA.
- ❸ Choisissez une qualification film à l'aide du curseur haut/bas.
- ❹ Bloquez ou débloquez les qualifications choisies à l'aide du curseur gauche/droite.

Note: Si un élément a été bloqué, toutes les qualifications qui le suivent dans la liste sont bloquées aussi, donc tous les films avec ces qualifications sont bloqués. L'élément de menu Annulation globale dans les Options de blocage est désactivé. (Voir ci-dessous.)

G	films au contenu correct, convenant à tous les âges
PG	films pour lesquels une guidance parental est recommandée. Peuvent contenir quelques scènes osées ou violentes ou, peut-être, un langage un peu grossier
PG-13	films pour lesquels une guidance parental est recommandée pour les moins de 13 ans
R	interdit. Films contenant généralement des scènes de sexe choquantes ou des grossièretés, ne convenant pas aux moins de 17 ans. Guidance ou permission parentale nécessaire.
NC-17	interdit aux moins de 17 ans, même avec la permission des parents. Scènes de sexe très choquantes, violence ou langage grossier.
X	films généralement axés sur le sexe, la violence et/ou un langage grossier. Pornographie.

Options blocage

- ❶ Choisissez **Options de blocage** dans le menu **VERROUILLER** avec le curseur haut/bas.
- ❷ Utilisez la touche **OK** pour valider.

Annulation globale

- ❶ Choisissez **Annulation globale** avec le curseur haut/bas.
- ❷ Si vous sélectionnez **MARCHE**, toutes les qualifications sélectionnées sont désactivées.
Cela sera toujours le cas après que vous avez éteint et rallumé le récepteur. Quand certaines qualifications ont été sélectionnées dans les qualifications télé, les qualifications film ou le menu Options blocage, Annulation globale ARRÊT est sélectionné automatiquement.

Pas qualifié

- ❶ Choisissez **Pas qualif.** avec le curseur haut/bas.
- ❷ Si vous choisissez **BLOQUÉ**, tous les programmes dont la qualification a été désactivée par l'émetteur seront bloqués.

Sans qualification

- ❶ Choisissez **Sans qualif.** avec le curseur haut/bas.
- ❷ Si vous choisissez **BLOQUÉ**, tous les programmes sans informations de qualification seront bloqués.

Note: le système ne répondra à aucun autre système de qualification. Cela signifie que le signal TV avec un autre système de qualification sera interprété comme un signal TV non qualifié.

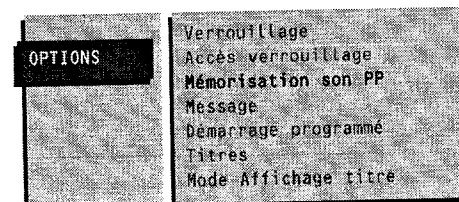
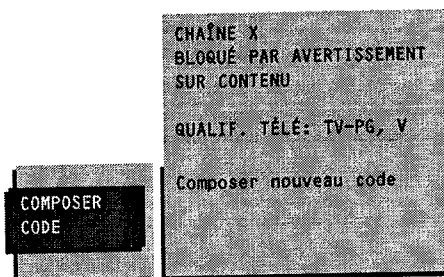
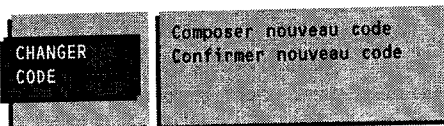
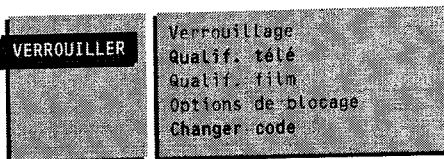

Changer code d'accès

Cette fonction vous permet de créer ou de changer un Numéro d'Identification Personnel ou code d'accès du menu.

- 1 Choisissez **Changer code** dans le menu **VERROUILLER** avec le curseur bas.
- 2 Appuyez sur la touche **OK** pour entrer dans le menu.
- 3 Composez un nouveau numéro de code à l'aide des touches chiffrées. Toutes les combinaisons de chiffres de 0000 à 9999 sont valables (sauf 0711).
- 4 Après avoir composé un numéro correct, confirmez-le. Le message **Nouveau code mémorisé** apparaît.

Composer code d'accès

Si une chaîne ou une source A/V a été bloquée, l'image et le son sont désactivés et le menu **COMPOSER CODE** apparaît à l'écran. Les éléments du menu donnent un aperçu des qualifications reçues. On vous demande de composer votre code d'accès.

Si le code d'accès est correct, le menu disparaît et l'image et le son sont réactivés jusqu'à ce que le récepteur soit éteint.

Note : Lorsque le menu COMPOSER CODE est à l'écran depuis 5 minutes, le récepteur est éteint.

Important: vous avez oublié votre code ou vous n'avez pas encore composé de code !

- 1 Composez le code principal 0711. Le message **Mauvais code composé** apparaît.
- 2 Composez à nouveau le code 0711. Le menu **CHANGER CODE** apparaît.
- 3 Composez deux fois un nouveau numéro de code (autre que 0711) à l'aide des touches chiffrées.
- 4 L'ancien code (s'il y en avait un) est effacé et le nouveau est enregistré.

Note: le code principal ne fonctionne que dans le menu Accès Verrouillage ou Composer code.

Mémorisation son PP

Les réglages pour Volume, Balance, Aigus, Graves et Incredible Surround qui ont été introduits dans le menu son, et pour Volume et Balance dans le menu casque peuvent être mémorisés pour toutes les chaînes de télévision enregistrées.

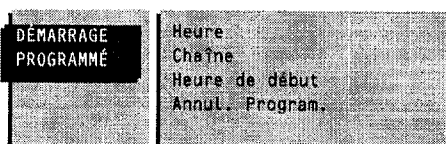
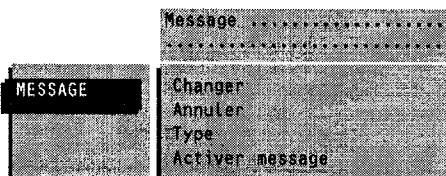
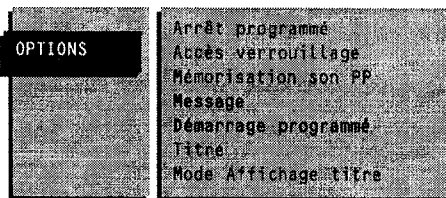

Message

Avec cette fonction, vous pouvez vous-même entrer un message personnel qui s'affichera automatiquement à l'écran dès que l'appareil est allumé depuis la position veille. Ex. Je rentrerai tard ce soir. Ne m'attends pas pour manger.

Changer message

Appuyez sur la touche **OK** pour commencer à composer le message. Choisissez avec le curseur haut/bas la lettre ou le chiffre que vous voulez introduire.

Choisissez avec le curseur droite les positions suivantes.

Appuyez sur la touche **OK** quand vous avez introduit le message complet.

Annuler

Appuyez sur la touche **OK** pour effacer le message précédent.

Type

Appuyez sur le curseur gauche/droite pour choisir le mode d'affichage du message: **Fondu**, **Estompé**, **Défilant** ou **Déroulant**. L'affichage du déroulant est une sélection aléatoire des 3 autres types d'affichage.

Mode message souhaité

Appuyez sur le curseur gauche/droite pour choisir la fréquence d'affichage du message: **Continu**, **Une fois** ou **Non**.

Activer message

Eteignez le téléviseur à l'aide de la touche **POWER** de la télécommande. Le message apparaît à l'écran dès que le téléviseur est de nouveau mis en marche.

Si vous avez sélectionné **Une fois**, le message disparaît après 45 secondes.

Si vous avez sélectionné **Continu**, le message restera à l'écran jusqu'à ce que l'affichage soit arrêtée dans le menu Message ou jusqu'à ce que le récepteur est mis hors service.

Démarrage programmé

Avec le menu **Démarrage programmé**, vous pouvez programmer votre appareil pour qu'il s'allume automatiquement depuis la position de veille sur le numéro de programme souhaité ou passe à un numéro de programme souhaité à un moment bien précis.

N'éteignez pas votre récepteur au moyen du bouton  sur le récepteur!

Heure

L'heure est mise sur --:-- et doit être entrée manuellement.

Il faut utiliser le temps en 24 heures ou le temps militaire.

Par ex. 2:15 p.m. est 14:15.

- Introduisez l'heure actuel à l'aide des touches chiffrées.
- Si vous avez introduit un mauvais chiffre.
Complétez d'abord l'heure avec des chiffres quelconques et recommencez ensuite l'opération.

Chaîne

Introduisez avec les touches chiffrées le numéro de programme de la chaîne sur lequel vous voulez que le téléviseur se mette en fonctionnement.

Heure de début

Introduisez avec les touches chiffrées l'heure de début du programme télévisé sélectionné à laquelle vous souhaitez que le téléviseur se mette en fonctionnement. Il faut utiliser le temps en 24 heures ou le temps militaire!

Annuler programmation

Choisissez **Annul. Program.** et appuyez sur **OK** pour remettre l'heure de début à --:--.

Titre

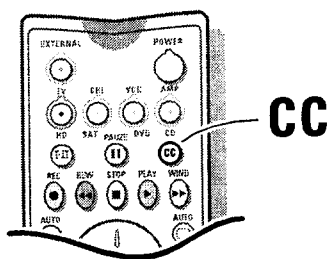

Titres vous permet de lire à l'écran le contenu verbal de programmes de télévision. Cette option a été développée pour aider les malentendants et utilise des "cases de texte" à l'écran pour afficher des dialogues et des conversations pendant le programme de télévision. Les titres apparaîtront à l'écran pendant les émissions titrées.

Remarque: les titres n'ont pas toujours la grammaire et l'orthographe correct.

Pas tous les programmes de télévision et spots publicitaires sont faits pour être émis avec des informations nécessaires pour les titres. Consultez les listes de programmes de votre région pour les chaînes de télévision qui émettent des programmes avec titres et les heures d'émission. Normalement, les programmes titrés sont indiquées sur les listes de programmes par des marques telles que "CC".

Activer/désactiver les titres

- 1 Désactivez tous les menus de l'écran.
- 2 Choisissez le programme désiré. (Pas une chaîne bloquée ou **A/V3 RGB**, **A/V5** ou **VGA**.)
- 3 Appuyez sur la touche **CC** sur la télécommande pour Activer ou Désactiver Titres.
- 4 Appuyez sur la touche **FEATURE** de la télécommande ou choisissez **OPTIONS** dans le Menu Principal.
- 5 Choisissez **Titre** et le Mode Affichage titre désiré.
 - **Mode CC1-mute:**
Sélectionnez ce mode si vous voulez que les sous-titres apparaissent automatiquement lorsque vous appuyez sur la touche **CC**, si le programme de télévision choisi fournit l'information CC.
 - **Mode Titre 1, 2, 3 ou 4:**
Les dialogues (et descriptions) pour l'action dans le programme de télévision titré sont affichés à l'écran.
Normalement, Titre 1 est le mode le plus utilisé.
Le mode Titre 2 peut être utilisé pour changer de langue si différentes langues sont transmises.
 - **Mode Texte 1, 2, 3 ou 4:**
Souvent utilisé pour guides de chaînes, listes, informations dans les tableaux d'affichage pour des programmes titrés, bulletins d'informations, bulletins météorologiques ou bulletins de la Bourse.

Les modes Titres ne doivent pas tous être utilisés par une chaîne de télévision lors de la transmission d'un programme titré.

Mode Affichage de Titres

- Choisissez **Mode Affichage titre** et le mode d'affichage désiré: **Normale**, **Vidéo** ou **Mixage**. (Pas valable pour mode Texte.)
 - **Normale:** l'arrière-plan sur lequel le texte apparaît est noir.
 - **Vidéo:** l'arrière-plan sur lequel le texte apparaît est l'image.
 - **Mixage:** l'arrière-plan sur lequel le texte apparaît est grisâtre.
- Appuyez sur la touche **FEATURE** ou sur la touche **ESC** pour mettre hors service le menu.

Désactiver les Titres

- Appuyez sur la touche **CC** de la télécommande pour sélectionner Titres **Arrêt**.

Remarque : ce récepteur de télévision affiche des titres conformément à l'article 15.119 des prescriptions FCC.

OPTIONS

Arrêt programmé
Accès verrouillage
Mémorisation son PP
Message
Démarrage programme
Titre
Mode Affichage titre

Deux écrans

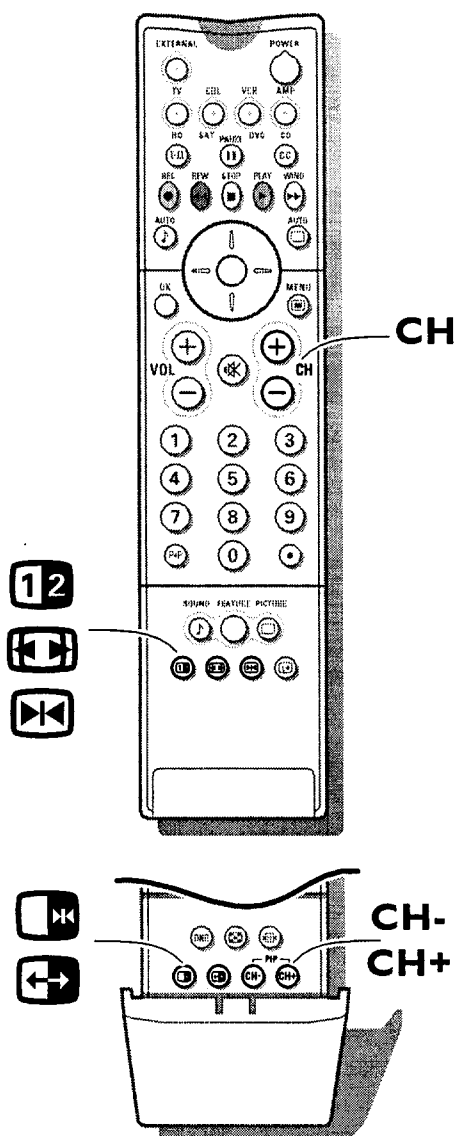

- Appuyez sur la touche **12** pour activer/désactiver la fonction 2 écrans. L'écran du téléviseur sera divisé en 2 images différentes. L'image gauche est celle de la chaîne de télévision ou de la source A/V sélectionnée. L'image droite est celle de la chaîne de télévision ou de la source A/V qui suit immédiatement la chaîne de télévision sélectionnée dans la liste préférentielle. Si la touche **12** avait été sélectionnée auparavant, la dernière image de droite sélectionnée est réaffichée.

- Appuyez sur la touche **16:9** pour sélectionner ou quitter le format d'image 16:9.

Sélectionner images gauche et droite

- Appuyez sur les touches **+ CH -** pour parcourir les chaînes de télévision dans l'image gauche.
- Appuyez sur les touches **2 écrans CH -** ou **CH +** sous le volet de la télécommande pour sélectionner les chaînes de télévision ou un périphérique A/V dans l'image droite. Lorsque vous appuyez pendant 3 secondes sur les touches **CH -** ou **CH +**, le balayage automatique en haut et en bas des chaînes de télévision dans l'image droite est mise en marche. Appuyez encore une fois sur cette touche pour arrêter le balayage automatique.

Remarques:

- Le son des programmes dans l'image secondaire en provenance d'un appareil périphérique (p.ex. un magnétoscope) peut être écouté avec un casque.
- A/V 5, VGA ne peut être affiché dans l'image gauche.
- A/V 3-RVB, A/V 5 et VGA ne peut être affiché dans l'image droite.
- L'information à l'écran concernant le son de l'image principale à gauche apparaît dans le coin supérieur à droite.

Inverser les écrans

Appuyez sur la touche **CH+** sous le volet de la télécommande pour inverser l'image gauche et droite. Le son est également inversé.

Sélectionner arrêt sur image

Appuyez sur la touche **PAUSE** pour obtenir une image arrêtée des images gauches et droites.

Appuyez encore une fois sur la touche **PAUSE** pour faire disparaître l'image arrêtée.

Appuyez sur la touche **STOP** sous le volet de la télécommande pour arrêter le programme dans l'image droite.

Si l'écran n'était pas en mode Dual Screen, celui-ci est activé et l'image affichée à gauche est réaffichée à droite, arrêtée.

Appuyez de nouveau sur la touche **STOP** pour arrêter le programme dans l'image droite.

Combinaisons possibles dans la fonction 2 écrans

- Chaîne de télévision/Chaîne de télévision
Voir Sélectionner images gauche et droite.
- Chaîne de télévision/Appareil périphérique
Voir Sélectionner images gauche et droite.
- Appareil périphérique/Chaîne de télévision
Voir Sélectionner images gauche et droite.
- Appareil périphérique/Appareil périphérique
Voir Sélectionner images gauche et droite.

Note sur les qualifications bloqués et les menus Verrouiller.

Si une qualification a été bloquée via le menu Verrouiller (voir p. 14-15) ou si un menu Accès Verrouillage (voir p. 13) est à l'écran, le mode Deux écrans ne peut être activé.

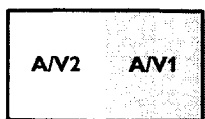
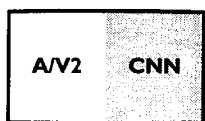
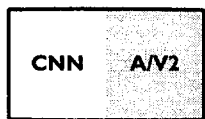
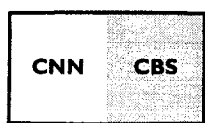

Branchement des périphériques

Vous pouvez brancher une large gamme d'appareils électroniques sur votre récepteur. Les schémas de branchement suivant indiquent où vous devez brancher les différents appareils à l'arrière ou à l'avant du récepteur.

Magnétoscope

Remarque: évitez de placer votre magnétoscope trop près de l'écran étant donné que certains magnétoscopes sont sensibles aux signaux de l'image. Gardez une distance minimale de 20" avec l'écran.

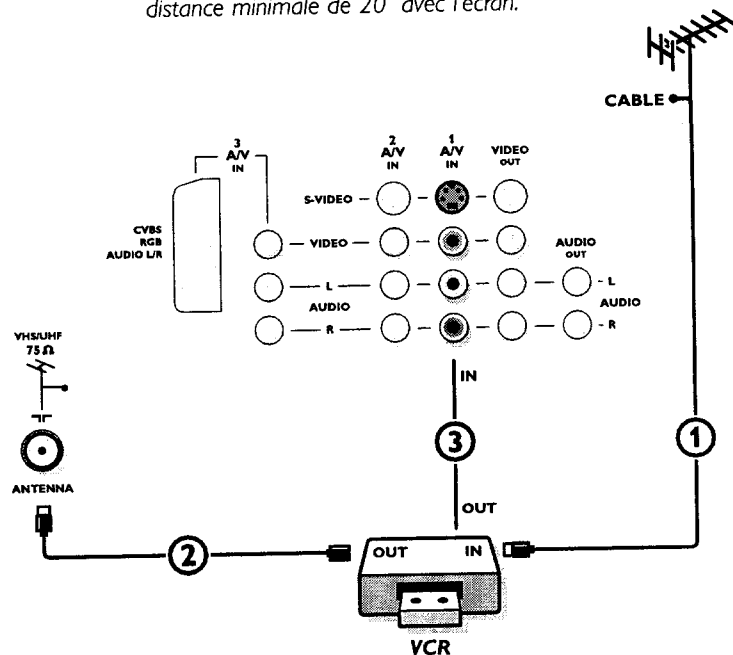

- 1 Branchez le câble d'antenne fourni ① sur l'entrée **RF IN** de votre magnétoscope.
- 2 Connectez au moyen d'un autre câble RF ② la sortie **OUT** de votre magnétoscope à l'entrée **T** de votre récepteur. Vous obtiendrez une meilleure qualité en cas d'utilisation de votre magnétoscope en branchant également les câbles Vidéo et Audio Gauche et (pour un périphérique stéréo) Droite ③ sur les entrées **VIDEO**, **AUDIO L** et **R** pour **A/V IN 1** ou **A/V IN 2**.

Les connecteurs **VIDEO OUT** peuvent être utilisés pour des chaînes bouclées ou pour l'enregistrement de programmes de votre téléviseur. Voir Enregistrer avec votre magnétoscope, p. 27.

Si vous n'utilisez que des appareils mono, vous devez uniquement connecter les entrées **VIDEO** et **AUDIO L** de gauche.

Si votre magnétoscope a une prise vidéo S-VHS:

Pour une meilleure qualité d'image, connectez un câble vidéo S à l'entrée **S-VIDEO** du récepteur au lieu de brancher le magnétoscope sur la prise **VIDEO** ou **A/V1 IN** ou **A/V2 IN**.

S-Video ne fournissant pas de son, des câbles audio doivent être branchés pour obtenir le son.

Magnétosepe et d'autres appareils périphériques A/V (excepté CD Photo)

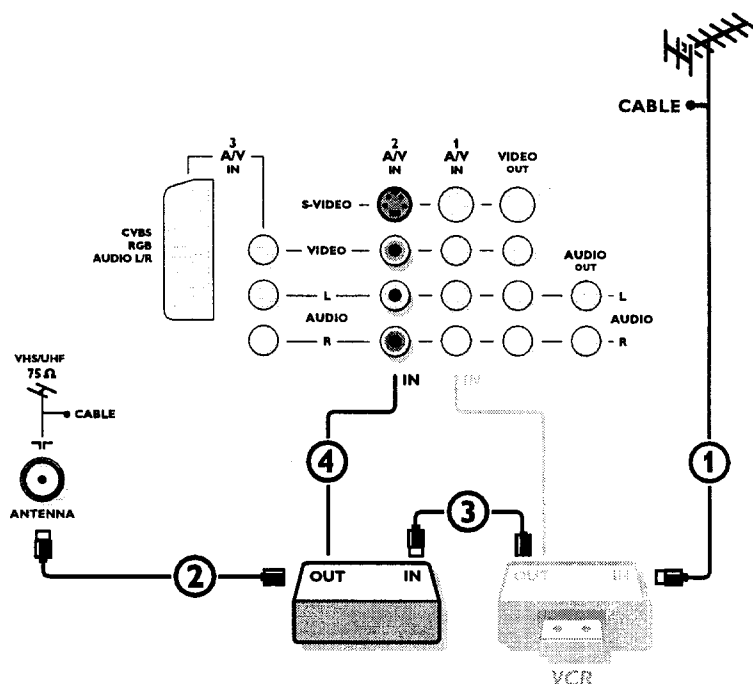

- ❶ Interconnectez votre magnétosepe par un câble RF ❸.
- ❷ Vous obtiendrez une meilleure qualité d'image en branchant également les câbles Vidéo et Audio gauche et (pour un périphérique stéréo) droite sur les entrées VIDEO, AUDIO L et AUDIO R pour A/V IN 1 ou A/V IN 2.

Si votre magnétosepe a une prise vidéo S-VHS:

Pour une meilleure qualité d'image, connectez un câble vidéo S à l'entrée S-VIDEO du récepteur au lieu de brancher le magnétosepe sur la prise VIDEO ou A/V1 IN ou A/V2 IN.

S-Video ne fournissant pas de son, des câbles audio doivent être branchés pour obtenir le son.

Si AUCUN magnétosepe n'est connecté à VIDEO OUT, vous ne pouvez enregistrer qu'un programme transmis par antenne ou par câble. Ce n'est que si un magnétosepe est raccordé à VIDEO OUT qu'il est possible d'enregistrer un programme provenant d'un autre équipement branché sur le récepteur. (Voir Enregistrer avec votre magnétosepe, p. 27.)

Remarque: A/V1 et A/V2 fonctionne avec CVBS et YIC, A/V3 IN avec CVBS, YIC et RVB, A/V4 (FRONT) avec CVBS et YIC.

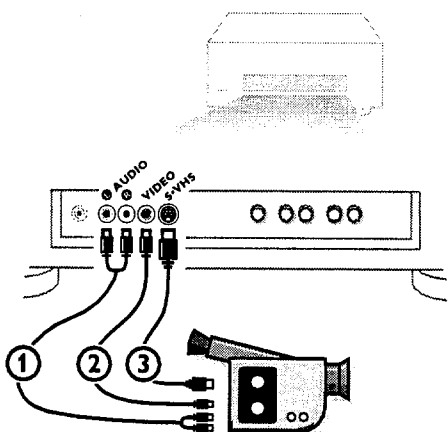

Caméra et caméscope

- ❶ Branchez votre caméra ou caméscope à l'avant de votre récepteur (A/V4).
- ❷ Branchez l'installation sur VIDEO ❷ et AUDIO L ❶ pour un appareil mono.
- ❸ Branchez également sur AUDIO R ❶ pour un appareil stéréo.

Vous obtiendrez la qualité S-VHS avec un caméscope S-VHS en branchant les câbles S-VHS sur S-VHS ❸ et sur AUDIO ❶.

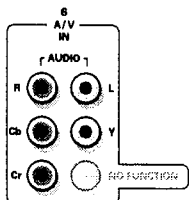
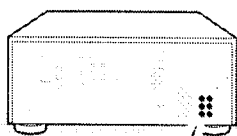

Lecteur DVD

- 1 Branchez les trois câbles vidéo séparés aux prises **Y, Cb** et **Cr** du lecteur DVD et aux prises **Y, Cb** et **Cr A/V6 IN** du récepteur.
- 2 Branchez le câble audio aux prises **AUDIO L** et **R** du lecteur DVD et aux prises **L** et **R AUDIO A/V6** du récepteur.

Entrée Haute Définition

Si vous disposez d'un câble d'Antenne Numérique raccordé à un Set top box numérique, connectez le Set top box à l'entrée **A/V5 HD**.



Connectez un Set top box à sorties Pr, Pb, Y aux prises **Pr, Pb** et **Y** et aux prises **AUDIO L** et **R**.

En cas de sorties sync horizontale et verticale séparées sur votre Set top box, connectez le Set top box avec ces sorties aux prises **H** et **V** du récepteur. Voir aussi le manuel de votre Set top box Haute Définition.

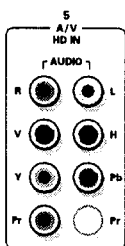
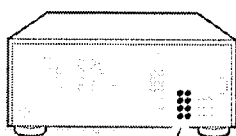
Attention: si vous constatez des images qui défilent, de mauvaises couleurs ou une absence de couleur, une absence d'image ou même une combinaison de plusieurs de ces éléments sur votre écran, vérifiez si les connexions sont correctes; vérifiez si les couleurs des câbles correspondent aux couleurs des entrées.



Casque

- 1 Introduisez la fiche dans la prise du casque  à l'avant du récepteur.
- 2 Appuyez sur  pour mettre hors service les haut-parleurs de votre téléviseur.

La prise du casque a une impédance de 8 à 2000 Ohm et est du type 3.5 mm.

Choisissez **Casque** dans le menu **SON** pour régler le volume et la balance du casque et pour sélectionner la source sonore pour le son de votre casque. Voir p. 12.

Note: si une chaîne de télévision ou une source A/V est bloquée à cause d'un ensemble de qualifications via le menu Verrouiller (voir p. 14-15), les écouteurs sont désactivés aussi.

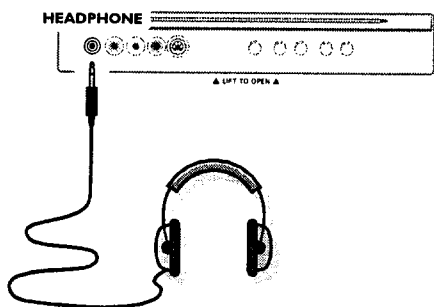

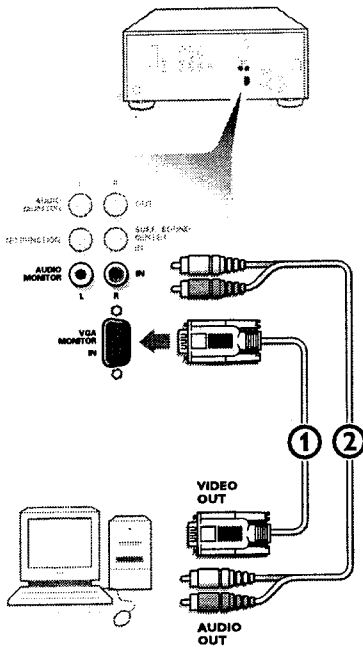

Brancher votre ordinateur

- 1 Connectez l'extrémité d'un câble VGA fourni à la carte vidéo de l'ordinateur et l'autre extrémité au connecteur **VGA MONITOR IN** sur le côté arrière du boîtier du récepteur.
- 2 Fixez fermement les connecteurs sur la fiche au moyen des vis.
- 3 Si vous utilisez un ordinateur Multimédia, connectez les câbles audio aux sorties audio de votre ordinateur Multimédia et aux prises **AUDIO MONITOR IN R** (droit) et **L** (gauche) 2 au-dessus du connecteur **VGA MONITOR IN** à l'arrière du récepteur.

Note: si vous voulez connecter votre ordinateur au moniteur, voyez les instructions du moniteur.

Brancher votre ordinateur Apple Macintosh*

Attention: les ordinateurs Macintosh avec des signaux de synchronisation H et V séparés peuvent être utilisés avec un adaptateur commutable. Il est possible qu'un autre adaptateur ou câble spécial soit requis pour des ordinateurs Macintosh avec des signaux Composite Sync et Sync on Green. Consultez votre revendeur.

- 1 Raccordez l'adaptateur commutable pour connecteurs de vidéo Apple à une extrémité d'un câble VGA.
- 2 Mettez les interrupteurs DIP de l'adaptateur dans les positions suivantes:

1	2	3	4
off	off	on	on
- 3 Au moyen de l'adaptateur, connectez l'extrémité du câble VGA à la carte vidéo de l'ordinateur et l'autre extrémité au connecteur **VGA MONITOR IN** à l'arrière du boîtier du récepteur.
- 4 Fixez solidement les connecteurs au moyen des vis.

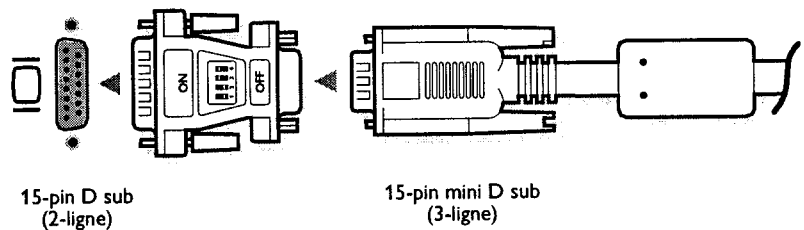
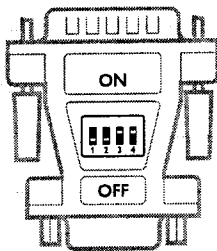

15-pin D sub
(2-ligne)

15-pin mini D sub
(3-ligne)

Pour afficher les programmes et/ou les informations de l'écran de l'ordinateur, voir p. 25.

* Apple Macintosh est une marque enregistrée de Apple Computer, Inc.

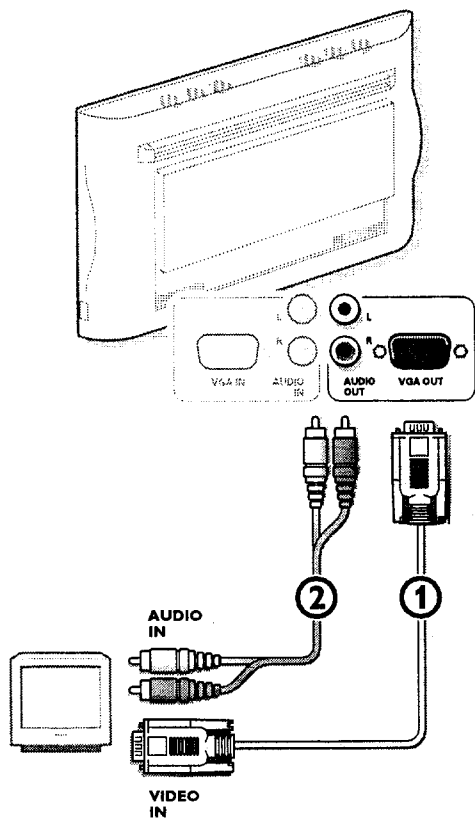

Chaîne bouclée

La possibilité de bouclage actif permet de réaliser une chaîne bouclée. Connectez les moniteurs (2 au maximum) **avant d'insérer la fiche dans la prise de courant.**

Branchez un autre câble VGA sur le connecteur **VGA OUT ①** à l'arrière du moniteur et sur le connecteur **VGA IN** d'un second moniteur VGA.

Note: l'entrée A/V5 ne peut être utilisée comme source pour être affichée en chaîne bouclée.

Si vous utilisez un ordinateur multi-médias, vous devez également raccorder les câbles audio sur les entrées **AUDIO OUT R et L ②** à côté du connecteur **VGA OUT** et sur les entrées audio du second moniteur VGA.

Modes d'Affichage d'ordinateur

VGA	640x480	31.468 kHz	60 Hz
VGA	640x400	31.468 kHz	70 Hz
VGA	640x350	31.468 kHz	70 Hz
VGA	856x480	31.468 kHz	60 Hz
VGA	800x450	31.490 kHz	65 Hz
MAC II	640x480	35.000 kHz	67 Hz
SVGA	800x600	35.156 kHz	56 Hz
SVGA	800x600	37.880 kHz	60 Hz
XGA	1024x768	45.000 kHz	56 Hz
XGA	1024x768	48.360 kHz	60 Hz

Lorsqu'un ordinateur VGA est branché, la sélection est faite automatiquement.

Un message s'affiche si le moniteur ne supporte pas l'un des modes VGA mentionnés ci-dessus.

Sélectionnez un mode d'affichage correct dans votre ordinateur.

EXTERNAL

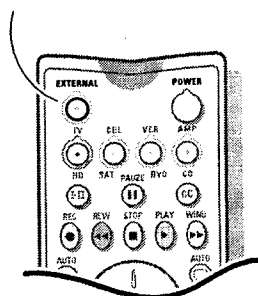

Pour sélectionner les périphériques









Un appareil branché à l'arrière ou à l'avant du récepteur

Appuyez plusieurs fois sur la touche **EXTERNAL** afin de sélectionner **A/V1**, **A/V2**, **A/V3**, **A/V3 RVB**, **AV/4**, **A/V5**, **A/V6** ou **VGA**, l'entrée sur laquelle vous avez branché votre appareil à l'arrière ou à l'avant de votre récepteur.

Voulez-vous revenir à l'image du téléviseur ?

Introduisez, à l'aide des touches chiffrées, le numéro de programme de la chaîne de télévision que vous voulez regarder.

Menu VGA

- 1 Sélectionnez **VGA** avec la touche **EXTERNAL**.
- 2 Afin d'activer le menu **VGA**, appuyez sur la touche  (ou appuyez sur la touche **MENU** de la télécommande simplifiée).
- 3 Sélectionnez l'un des symboles PC en appuyant vers le haut/bas de la touche de curseur :
 -  pour le contraste,
 -  pour la luminosité,
 -  pour la température des couleurs ,
 -  pour la position horizontale de l'image,
 -  pour la position verticale de l'image,
 -  pour le volume.
- 4 Appuyez vers la gauche/droite sur la touche de curseur afin de modifier le réglage sélectionné.
- 5 Afin de désactiver le menu **VGA**, appuyez à nouveau la touche  (ou la touche **MENU** de la télécommande simplifiée).

Touches pour le magnéto

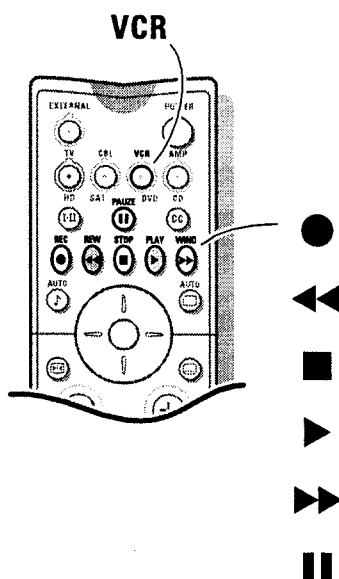

La plupart des appareils audio et vidéo qui font partie de notre gamme de produits fonctionnent à partir de la télécommande de votre téléviseur.

Appuyez sur la touche **TV**, **CBL**, **VCR**, **AMP**, **HD**, **SAT**, **DVD** ou **CD** selon le périphérique que vous voulez commander avec cette télécommande. Voir Utilisation de la télécommande, page 9.

Appuyez sur la touche **VCR** avant d'appuyer sur les touches spécifiques de commande du magnéto :

- pour enregistrer,
- || pour pause,
- ◀◀ pour le rembobinage,
- pour l'arrêt,
- ▶ pour le mode lecture,
- ▶▶ pour le bobinage,
- CH + pour visualiser rapidement les chaînes de télévision du récepteur de votre magnéto,
- 0 à 9 pour sélectionner une chaîne de télévision à partir de votre magnéto.

Ces touches fonctionnent avec les magnétoscopes supportant le protocole RC5 standard.

Enregistrer avec votre magnéto

Pour obtenir la qualité S-VHS, le périphérique S-VHS, doit directement être branché au magnéto S-VHS effectuant l'enregistrement.

Enregistrer un programme de télévision

- 1 Choisissez le numéro de programme sur votre magnéto.
- 2 Mettez votre magnéto en position d'enregistrement. Consultez le manuel de votre magnéto.

Changer de numéro de programme sur votre téléviseur ne dérange pas l'enregistrement !

Enregistrer un programme sur votre magnéto branché à VIDEO OUT au départ d'appareils audio ou vidéo branchés sur AV1, AV2, AV3 ou à l'avant du récepteur



- 1 Mettez l'appareil en service.
- 2 Choisissez la connexion correcte sur votre téléviseur et sur votre magnéto.
- 3 Mettez votre magnéto en position d'enregistrement. Vous enregistrez ce que vous voyez à l'écran.

Ne changez pas les numéros de programme ou ne débranchez pas votre téléviseur lorsque vous êtes en train d'enregistrer !

Note: si une chaîne de télévision ou une source A/V est bloquée à cause d'un ensemble de qualifications via le menu Verrouiller (voir p. 14-15), les sorties d'enregistrement image et son sont bloquées aussi.

Avant d'appeler le service

Veuillez effectuer ces vérifications avant d'appeler le service de dépannage. Ces conseils peuvent vous épargner du temps et de l'argent étant donné que les frais d'installation du récepteur et les réglages ou contrôles clients ne sont pas couverts par votre garantie.

Symptômes	Points à vérifier et Mesures à prendre
Images "fantômes" ou doubles	<ul style="list-style-type: none"> Cela peut être causé par une obstruction de l'antenne due à de hauts bâtiments ou collines. L'utilisation d'une antenne directionnelle peut améliorer l'image.
Pas de courant	<ul style="list-style-type: none"> Vérifiez que le cordon d'alimentation AC du récepteur est branché à la prise principale. Débranchez le récepteur, attendez 60 secondes. Ensuite, rebranchez la fiche dans la prise principale et rallumez le récepteur.
Pas d'image	<ul style="list-style-type: none"> Vérifiez les connexions de l'antenne au dos du récepteur pour voir si l'antenne est bien raccordée au récepteur. Il est possible que la chaîne ait un problème d'émission. Essayez une autre chaîne. Réglez le contraste et la luminosité. Vérifiez les Titres; certains modes TEXT peuvent bloquer l'écran. Le Verrouillage a-t-il été désactivé ? Réglez votre source VGA sur un mode d'affichage correct.
Bonne image mais pas de son	<ul style="list-style-type: none"> Augmentez le volume. Vérifiez que le récepteur/moniteur n'est pas désactivé, pressez la touche  de la télécommande. Si aucun signal n'est détecté, le récepteur désactive automatiquement le son. Ceci est normal et n'est donc pas le signe d'un mauvais fonctionnement. Le son central a-t-il été désactivé?
Bon son mais mauvaises couleurs	<ul style="list-style-type: none"> Réglez le contraste, les couleurs et la luminosité.
Mauvaise image	<ul style="list-style-type: none"> Il arrive que la qualité d'image soit mauvaise lorsqu'un caméscope ou une caméra S-VHS est raccordé(e) à l'avant de votre récepteur et qu'un autre périphérique est connecté à AV1 ou AV2 en même temps. Dans ce cas, débranchez l'un des autres périphériques. Faites de même si un périphérique est connecté à AV3 CVBS et un autre périphérique à AV3 RVB.
Image neigeuse et bruit	<ul style="list-style-type: none"> Vérifiez la connexion de l'antenne.
Ligne pointillée horizontale	<ul style="list-style-type: none"> Cela peut être causé par une interférence électrique (p. ex. sèche-cheveux, proximité d'un tube néon,...) Eteignez l'appareil.
La télévision ne répond pas à la télécommande	<ul style="list-style-type: none"> Vérifiez si les piles fonctionnent. Remplacez-les si nécessaire. Nettoyez la lentille du capteur de la télécommande qui se trouve sur le récepteur. La distance entre le récepteur et la télécommande ne doit pas dépasser 240". Vous pouvez toujours utiliser les touches à l'avant du récepteur. Pressez la touche TV pour être sûr que la télécommande est en mode TV.
Pas d'image VGA stable ou synchronisée	<ul style="list-style-type: none"> Vérifiez si vous avez sélectionné le bon mode VGA dans votre PC (640x480, 640x400, 640x350, 856x480, 800x450, MAC II, SVGA, XGA).
Contrôle de l'équipement périphérique	<ul style="list-style-type: none"> Les signaux infrarouge de l'écran peuvent influencer la sensibilité de réception d'autres périphériques. Solution: remplacez les piles de la télécommande ou changez la position des autres appareils. P. ex. gardez les écouteurs sans fil hors d'un rayon de 50".
Bloqué par avertissement sur contenu	<ul style="list-style-type: none"> Si le message Bloqué par avertissement sur contenu apparaît et que vous ne pouvez voir/sélectionner des chaînes, certaines chaînes ou sources A/V peuvent être bloquées, ou alors l'élément de menu Annulation globale du menu Options blocage (Voir p.15) est désactivé. Pressez la touche menu . Choisissez OPTIONS. Sélectionnez Accès Verrouillage. Composez votre code d'accès. Le menu VERROUILLER apparaît. Choisissez Options blocage. Sélectionnez Annulation globale et activez. Toutes les qualifications choisies seront désactivées.

Toujours pas de résultats ?

Mettez votre téléviseur hors service. Remettez-le en service.

N'essayez jamais de réparer vous-même une panne de téléviseur.

Consultez votre revendeur ou un technicien.

Numéro de téléphone Philips Customer Care Centre
800-531-0039

Conseils

Que faire lorsque votre téléviseur est usagé ?

Votre nouveau téléviseur contient des parties et matériaux recyclables et réutilisables. Des entreprises spécialisées démontent les téléviseurs arrivés en fin de cycle de vie pour récupérer les parties et matériaux réutilisables de manière à réduire au minimum les déchets. Informez-vous sur les dispositions de votre pays concernant les vieux téléviseurs.

Que faire avec les piles usagées

Même si les piles livrées avec la télécommande ne contiennent pas de métaux lourds tels que le mercure ou le cadmium, la législation de certains pays peut cependant interdire la dépose de piles usagées dans les déchets ménagers. Informez-vous pour connaître les dispositions en vigueur dans votre pays.

Index

- a** accès verrouillage, 13
 - aigus, 12
 - arrêt programmé, 13
 - arrêt sur l'image, 10
 - auto image, 9
 - auto son, 9
- b** backlighting, 9
- c** caméscope, 21
 - casque, 23
 - CD photo, 22
 - chaîne bouclée, 25
 - changer code, 16
 - configuration, 8
 - contrast dynamique, 11
- d** démarrage programmé, 17
 - deux écrans, 19
 - DNR, 10
 - DVD, 23
- e** enregistrer, 27
- f** fonctions du magnétoscope, 27
 - format auto., 8
 - format d'image, 10
- g** graves, 12
- i** information à l'écran, 10
 - installation, 5
 - installation automatique, 6
 - installation manuelle, 6
- m** magnétoscope, 20
 - menu langage, 5
 - message, 17
 - mise en service du téléviseur, 3
 - mode du son, 12
 - mosaïque, 10
 - mouvement naturel, 11
- n** nom du programme, 7
- o** options de blocage, 15
 - ordinateur 24
- p** périphériques, 20
 - préréglages personnel du son, 10
 - programmes préférés, 7
- q** qualif. film, 15
 - qualif. télé, 14
- r** récepteur dolby surround, 22
 - réglages d'image, 11
 - réglages du son, 12
- s** sans image, 8
 - SAP, 9
 - sélectionner votre ordinateur, 24
 - son central, 8
 - stéréo, 9
 - S-VHS, 27
 - suppression du son, 9
 - système de chaîne, 5
- t** teinte, 11
 - télécommande, 2
 - température de couleur, 11
 - titre, 18
 - touches à l'avant du récepteur, 8
- v** verrouillage, 13
 - VGA, 26
 - volume, 9

Regulatory Notices - Federal Communications Commission Notice

This equipment has been tested and found to comply with the limits for a Class B digital device, pursuant to part 15 of the FCC Rules. These limits are designed to provide reasonable protection against harmful interference in a residential installation. This equipment generates, uses, and can radiate radio frequency energy and, if not installed and used in accordance with the instructions, may cause harmful interference to radio communications. However, there is no guarantee that interference will not occur in a particular installation. If this equipment does cause harmful interference to radio or television reception, which can be determined by turning the equipment off and on, the user is encouraged to try to correct the interference by one or more of the following measures:

Reorient or relocate the receiving antenna.

Increase the separation between the equipment and the receiver.

Connect the equipment into an outlet on a circuit different from that to which the receiver is connected.

Consult the dealer or an experienced radio or television technician for help.

Modifications -

The FCC requires the user to be notified that any changes or modifications made to this device that are not expressly approved by Philips Consumer Electronics may void the user's authority to operate the equipment.

Cables -

Connections to this device must be made with shielded cables with metallic RFI/EMI connector hoods to maintain compliance with FCC Rules and Regulations.

Canadian notice -

This Class B digital apparatus meets all requirements of the Canadian Interference-Causing Equipment Regulations.

Avis Canadien -

Cet appareil numérique de la classe B respecte toutes les exigences du Règlement sur le matériel brouilleur du Canada.

Table de conversion A: conversion de canal en fréquence (en MHz) pour des chaînes qui ne sont pas transmises par une société de télédistribution

Les fréquences utilisées par les sociétés de télédistribution diffèrent parfois des fréquences reprises dans la table. Renseignez-vous auprès de votre société ou votre distributeur qui pourra vous donner des informations plus détaillées.

Chaîne	MHz	Chaîne	MHz	Chaîne	MHz	Chaîne	MHz
2	55.25	14	471.25	39	621.25	64	771.25
3	61.25	15	477.25	40	627.25	65	777.25
4	67.25	16	483.25	41	633.25	66	783.25
5	77.25	17	489.25	42	639.25	67	789.25
6	83.25	18	495.25	43	645.25	68	795.25
7	175.25	19	501.25	44	651.25	69	801.25
8	181.25	20	507.25	45	657.25		
9	187.25	21	513.25	46	663.25		
10	193.25	22	519.25	47	669.25		
11	199.25	23	525.25	48	675.25		
12	205.25	24	531.25	49	681.25		
13	211.25	25	537.25	50	687.25		
		26	543.25	51	693.25		
		27	549.25	52	699.25		
		28	555.25	53	705.25		
		29	561.25	54	711.25		
		30	567.25	55	717.25		
		31	573.25	56	723.25		
		32	579.25	57	729.25		
		33	585.25	58	735.25		
		34	591.25	59	741.25		
		35	597.25	60	747.25		
		36	603.25	61	753.25		
		37	609.25	62	759.25		
		38	615.25	63	765.25		

Table de conversion B: Conversion de canal en fréquence (en MHz) pour des chaînes transmises par une société de télédistribution .

Les fréquences utilisées par les sociétés de télédistribution diffèrent parfois des fréquences reprises dans la table. Renseignez-vous auprès de votre société ou votre distributeur qui pourra vous donner des informations plus détaillées.

Chaîne	MHz	Chaîne	MHz	Chaîne	MHz	Chaîne	MHz
C1	73.25	C33	277.25	C64	463.25	C95	91.25
C2	55.25	C34	283.25	C65	469.25	C96	97.25
C3	61.25	C35	289.25	C66	475.25	C97	103.25
C4	67.25	C36	295.25	C67	481.25	C98	109.25
C5	77.25	C37	301.25	C68	487.25	C99	115.25
C6	83.25	C38	307.25	C69	493.25	C100	649.25
C7	175.25	C39	313.25	C70	499.25	C101	655.25
C8	181.25	C40	319.25	C71	505.25	C102	661.25
C9	187.25	C41	325.25	C72	511.25	C103	667.25
C10	193.25	C42	331.25	C73	517.25	C104	673.25
C11	199.25	C43	337.25	C74	523.25	C105	679.25
C12	205.25	C44	343.25	C75	529.25	C106	685.25
C13	211.25	C45	349.25	C76	535.25	C107	691.25
C14	121.25	C46	355.25	C77	541.25	C108	697.25
C15	127.25	C47	361.25	C78	547.25	C109	703.25
C16	133.25	C48	367.25	C79	553.25	C110	709.25
C17	139.25	C49	373.25	C80	559.25	C111	715.25
C18	145.25	C50	379.25	C81	565.25	C112	721.25
C19	151.25	C51	385.25	C82	571.25	C113	727.25
C20	157.25	C52	391.25	C83	577.25	C114	733.25
C21	163.25	C53	397.25	C84	583.25	C115	739.25
C22	169.25	C54	403.25	C85	589.25	C116	745.25
C23	217.25	C55	409.25	C86	595.25	C117	751.25
C24	223.25	C56	415.25	C87	601.25	C118	757.25
C25	229.25	C57	421.25	C88	607.25	C119	763.25
C26	235.25	C58	427.25	C89	613.25	C120	769.25
C27	241.25	C59	433.25	C90	619.25	C121	775.25
C28	247.25	C60	439.25	C91	625.25	C122	781.25
C29	253.25	C61	445.25	C92	631.25	C123	787.25
C30	259.25	C62	451.25	C93	637.25	C124	793.25
C31	265.25	C63	457.25	C94	643.25	C125	799.25
C32	271.25						

Lexique

Proportions

Les proportions d'un écran d'affichage rectangulaire. 4:3 pour une télévision NTSC; 16:9 pour une HDTV.

Entrées Audio/Vidéo

Situés à l'arrière et à l'avant du récepteur, ces connecteurs (prise de type RCA phono) sont utilisés pour l'entrée de signaux audio et vidéo. Conçus pour être utilisés avec des magnétoscopes (ou d'autres accessoires) pour une meilleure résolution d'image et des options de connexion audio.

Réglages automatiques de l'Image et du Son

Touches de la télécommande permettant de choisir des réglages prédéfinis de l'image et du son.

Câble Coaxial

Un câble d'antenne solide et unique normalement joint à un connecteur en métal (de type F) vissé (ou emboîté) directement dans une entrée 75 Ohm sur le récepteur ou magnétoscope.

Température des couleurs

Fonction permettant de modifier la balance générale des couleurs entre chaud et froid et de l'ajuster selon vos préférences personnelles.

Affichage

Un message sur l'écran qui aide l'utilisateur à utiliser et à régler les commandes des options de la T.V. Voir Affichage à l'écran (OSD).

LED

Diode électroluminescente ou indicateur.

Menu

Une liste sur l'écran des options disponibles que l'utilisateur peut régler.

MPAA

Motion Picture Association of America (association américaine du cinéma).

Multichannel Television sound (MTS)

Son Télévision Multichaînes
La norme d'émission permettant la transmission du son stéréo avec l'image télé.

Mouvement naturel

Une Technologie Philips qui rend le mouvement à la télévision plus naturel.

Affichage à l'écran (OSD)

Messages générés par le récepteur pour aider l'utilisateur à utiliser certaines options (mode son, format d'affichage, etc.)

Arrêt sur Image

Mode TV qui permet de "figer" une image pour avoir le temps d'étudier un détail, p. ex. pour noter une information telle qu'un numéro de téléphone.

Programmation

Procédure consistant à ajouter ou à supprimer des numéros de chaînes dans la mémoire de le téléviseur.

Ainsi le téléviseur 'se souvient' seulement des numéros de chaînes disponibles localement ou souhaités et passe au-dessus des numéros de chaînes non désirés.

RF

Fréquence Radio ou signal modulé utilisé pour la transmission des émissions télévisées.

Second Audio Program (SAP)

ou canal audio supplémentaire pour la norme Son Télévision Multichaînes (MTS). Une piste audio mono incluse dans le signal enregistré ou vidéo (contenant généralement une seconde traduction pour le programme visualisé.

Arrêt programmé

Fonction qui permet de déterminer un laps de temps après lequel la T.V. s'éteint toute seule.

Entrée S-Video

Connexion directe de sources vidéo haute résolution, telles que magnétoscope Super VHS, lecteur Laser Disc, etc. Fournit une meilleure résolution d'image, plus de netteté et de clarté.

PRESCRIPCIONES DE SEGURIDAD - Leer antes de utilizar el aparato

Este producto ha sido concebido y fabricado en conformidad con las normas de calidad y de seguridad más rigurosas. Usted sin embargo tiene que observar unas precauciones al nivel de la instalación y del mando.

1. **Lea las instrucciones** - Hay que leer atentamente todas las prescripciones de seguridad y instrucciones de mando antes de utilizar el aparato.
2. **Guarde las instrucciones** - Guarde las prescripciones de seguridad y las instrucciones de mando para su consulta ulterior.
3. **Observe las advertencias** - Hay que observar todas las advertencias que están en el aparato mismo o en el manual con las instrucciones de mando.
4. **Observe las instrucciones** - Hay que observar todas las instrucciones de mando y de utilización.
5. **Agua y humedad** - No utilice el aparato cerca de agua -por ejemplo cerca de un baño, de un lavabo, de un fregadero, de un inodoro, de un sótano húmedo, cerca de una piscina, etc.
6. **Carretillas y soportes** - Sólo se puede utilizar el aparato sobre una carretilla o un soporte recomendado por el fabricante.
- 6A.  Hay que mover las combinaciones aparato-carretilla con mucho cuidado. Paradas bruscas, fuerzas excesivas y superficies desiguales pueden hacer volcarse la combinación aparato-carretilla.
7. **Fijación en la pared o en el techo** - Sólo se puede fijar el aparato en la pared o en el techo en conformidad con las recomendaciones del fabricante.
8. **Ventilación** - Hay que instalar el aparato de tal modo que su situación o su posición no dificulten la ventilación. Por ejemplo, nunca se puede instalar el aparato sobre una cama, ni sobre un canapé, una alfombra o una superficie parecida que puede obstruir las aberturas de ventilación; tampoco ponga el aparato en un mueble empotrado tal como una estantería o un bufet, que pueda dificultar la corriente de aire a través de las aberturas de ventilación.
9. **Calor** - Nunca instale el aparato cerca de fuentes de calor tales como radiadores, registros, cocinas u otros aparatos (incluso amplificadores) que dan calor.
10. **Suministro de corriente** - Conecte el aparato a una fuente de corriente del tipo descrito en las instrucciones de mando o indicado en el aparato.
11. **Protección de los cables de conexión** - Ponga los cables de conexión de tal modo que sea imposible pisarlos y que no pueden estar apretados por objetos colocados sobre o contra ellos. Hay que prestar especialmente atención a los cables y enchufes, a las tomas de corriente y al lugar donde salen del aparato.

12. **Limpieza** - Hay que limpiar el aparato en conformidad con las recomendaciones del fabricante.
13. **Líneas de alta tensión** - Hay que instalar las antenas exteriores lejos de las líneas de alta tensión.
14. **Toma de tierra de las antenas exteriores** - Si una antena exterior está conectada al receptor, procure que la antena sea conectada a tierra para tener una protección contra tensiones de pico y cargas estáticas acumuladas.
El artículo 810 de las Normas para Instalaciones Eléctricas (NEC) ANSI/NFPA No. 70, da informaciones en cuanto a la puesta a tierra correcta de las abrazaderas de tierra y de la estructura de soporte, la puesta a tierra del conductor de entrada de la antena hacia una unidad de descarga de la antena, las dimensiones de los conductores de tierra, la situación de la unidad de descarga de la antena, la conexión a los electrodos de puesta a tierra y las exigencias que debe reunir el electrodo de puesta a tierra. Véase el dibujo abajo.
15. **Períodos de no-utilización** - Hay que quitar el cable de conexión del aparato de la toma de corriente cuando no se utilizará el aparato durante un largo período.
16. **Objetos y líquidos** - Procure que ningún objeto puede caerse dentro del aparato o que ningún líquido pueda penetrar en la caja a través las aberturas.
17. **Daños que necesitan una reparación** - Las reparaciones del aparato deben ser realizadas por especialistas si :
 - A. el cable de suministro de corriente o el enchufe ha sido dañado;
 - B. objetos se han caído o líquidos han penetrado dentro del aparato;
 - C. el aparato ha sido expuesto a la lluvia; o
 - D. el aparato no funciona normalmente o su funcionamiento ha cambiado considerablemente;
 - E. el aparato se ha caído o la caja está dañada.
18. **Reparaciones** - Nunca intente realizar otras reparaciones que las reparaciones indicadas en las instrucciones de mando. Todas las reparaciones no mencionadas allá deben ser realizadas por especialistas.
19. **Advertencias suplementarias** - Este producto está equipado de una clavija de enchufe de tres conductores de los cuáles uno sirve para la puesta a tierra. Sólo se puede enchufar esta clavija de enchufe en una toma de corriente con puesta a tierra por razones de seguridad. Si Usted no llega a enchufar la clavija de enchufe en la toma de corriente, le aconsejamos que contacte con su electricista para que reemplace su vieja toma de corriente. Siempre haga caso de los propósitos de seguridad de la clavija de puesta a tierra.

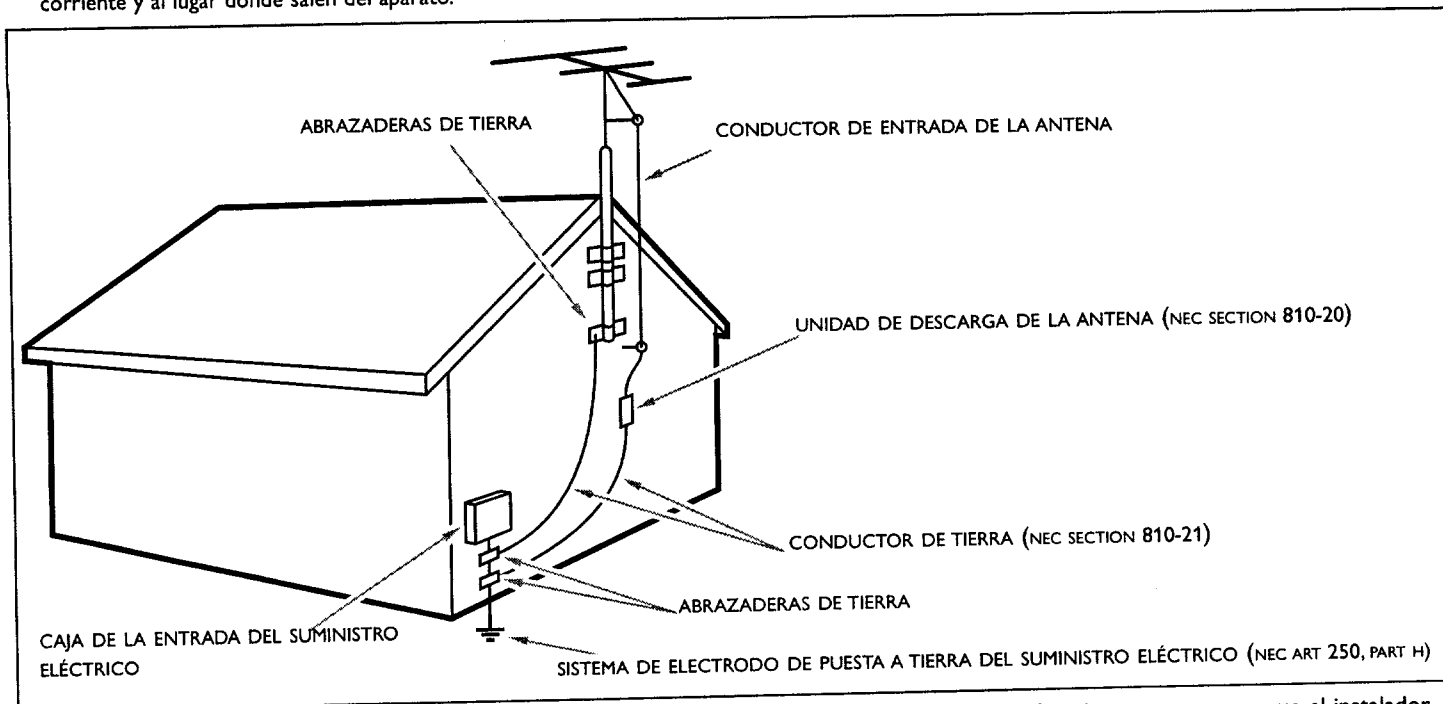

NOTA PARA EL INSTALADOR DEL SISTEMA DE TELEVISIÓN POR CABLE : este recordatorio se provee para que el instalador de Televisión por Cable preste atención al Artículo 820-40 de las Normas para Instalaciones Eléctricas (NEC). Este artículo provee los consejos para las puestas a tierra apropiadas y especifica en particular que hay que conectar el cable de puesta a tierra al sistema de puesta a tierra del edificio lo más cerca del punto de entrada del cable como sea conveniente.



El rayo dentro del triángulo le indica que el voltaje interior puede causar un electrochoque. Para la seguridad de todas las personas de su casa, no retire los elementos que cubren la instalación.



El punto de exclamación del triángulo fija su atención en los elementos para los cuales es aconsejable leer el texto adjunto con el fin de evitar problemas de operación u de mantenimiento.

ADVERTENCIA: para evitar el riesgo de incendio o de electrochoque, no exponga este equipo a lluvia ni a la humedad.

Conformidad con las normas FCC.

Este equipo ha sido sometido a las pruebas oportunas y se ha constatado que es conforme con las limitaciones de una marca digital de la Clase B, cumpliendo la parte 15 de las normas FCC. Estas limitaciones de han concebido para proporcionar una protección razonable contra interferencias dañinas si el equipo se utiliza en un ambiente comercial. Este equipo genera, utiliza y puede radiar energía en forma de ondas con frecuencias determinadas y si no se instala ni se utiliza según el manual de instrucciones, puede causar interferencias dañinas en las comunicaciones de radio. El uso de este equipo en una zona residencial causará probablemente interferencias dañinas. En este caso, se le exigirá al usuario del equipo que corrija las interferencias por su propia cuenta.

Contenido

Instalación

- Su mando a distancia **2**
- Preparación **3**
- Instalación **5**
- Memorización de los canales de TV **5**
 - Seleccionar su idioma del menú y su sistema de canales **5**
 - Instalación automática **6**
 - Instalación manual **6**
- Introducir o modificar los nombres de programa **7**
- Seleccionar los canales de TV preferido **7**
- Ajustar la configuración **8**
- Las teclas de la parte frontal de la caja receptora **8**

Manejo

- Uso del mando a distancia **9-10**
- Uso de los menús
 - Menú Imagen **11**
 - Menú Sonido **12**
 - Menú Varios **13-17**
- Encabezamiento **18**
- Pantalla Dual **19**

Conectar los equipos periféricos

- Conectar el equipo periférico **20-23**
- Conectar su ordenador **24-25**
- Seleccionar el equipo conectado **26-27**
- Grabar con su video **27**

- Antes de llamar al servicio **28**
- Consejos **29**
- Índice **29**
- Tabla de conversión **30**
- Glosario **31**

Preparación

Su mando a distancia

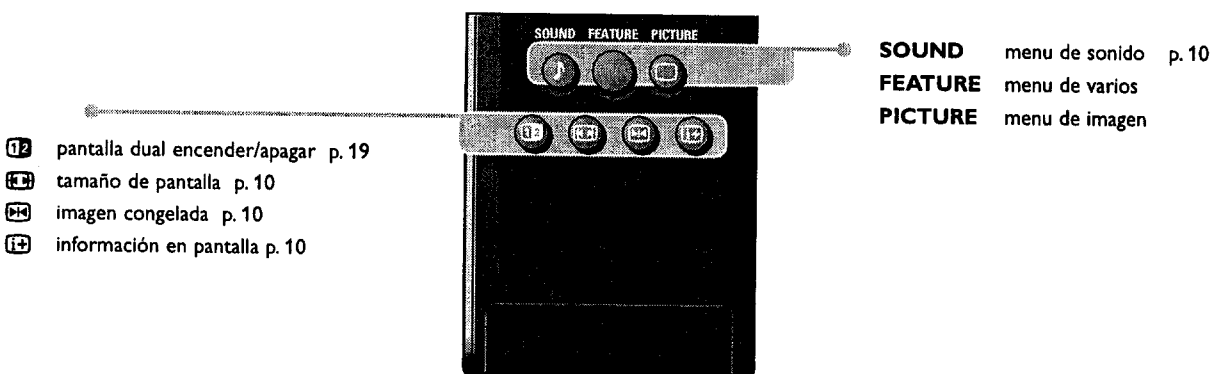
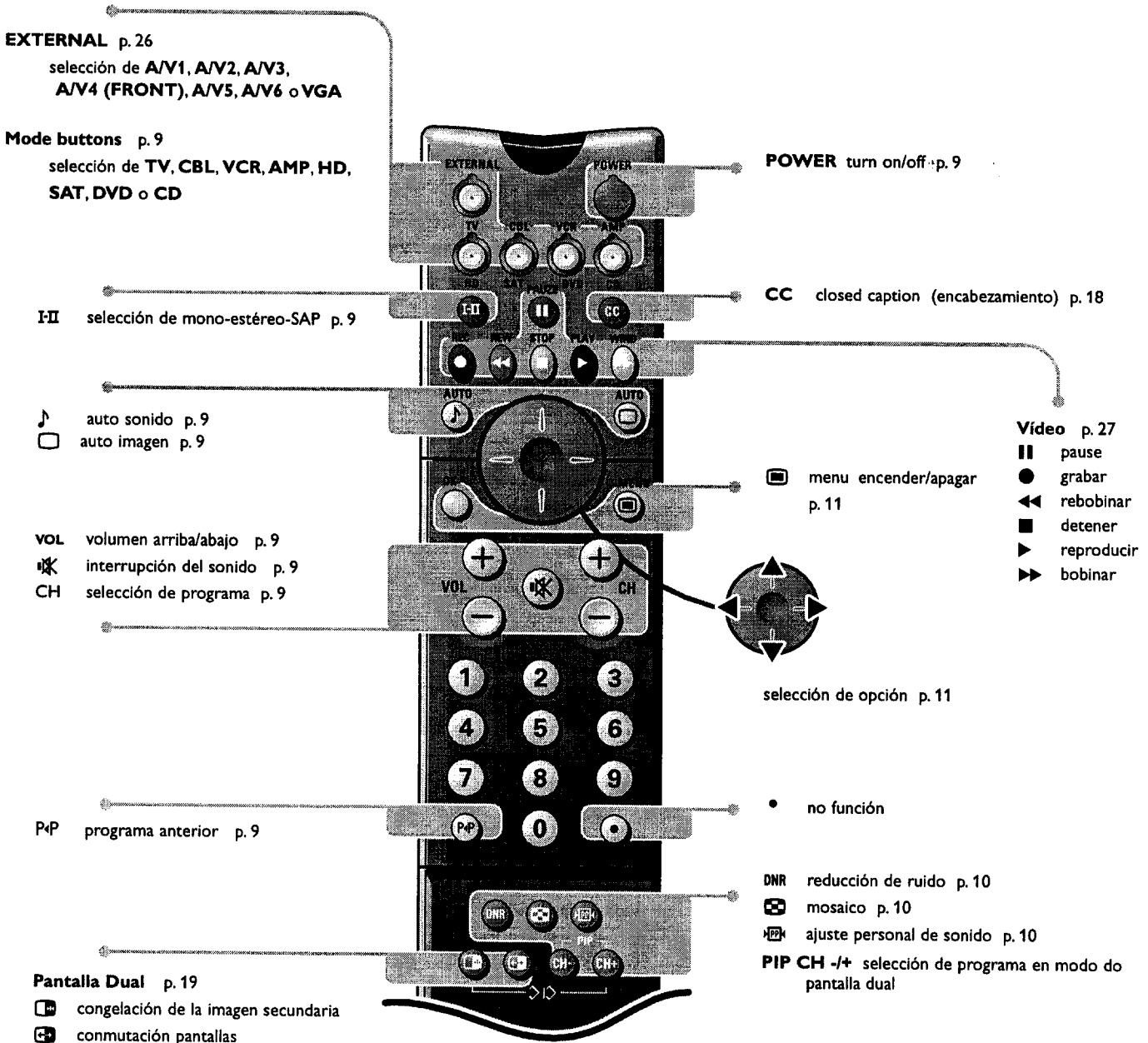

Preparación

No inserte el enchufe principal en la toma de corriente de la red antes de que se haya realizado todas las conexiones.

- 1 Puede colocar la caja receptora donde quiera pero debe dejar un espacio libre de al menos 2" alrededor de la caja para su ventilación y no tape las aberturas de ventilación.
(Por ej. en el suelo, en un armario, en una pared, en otra habitación...)
Con el fin de evitar situaciones poco seguras, no coloque ningún objeto encima del monitor o del receptor. No se deben colocar fuego, como velas encendidas, junto al equipo. Evite calor y exposición directa a la luz solar, a la lluvia o al agua en general. El equipo no se debe exponer a objetos que goteen o que salpiquen ni se deben colocar objetos llenos de líquidos, como floreros, encima del aparato.

- 2 Conecte el cable de antena ① entregado con la instalación y el cable de VGA con los conectores de salida de audio ② como se indica en la parte interior de la primera página de este manual.
Averigüe si las tuercas de los cables ② están bien apretadas.

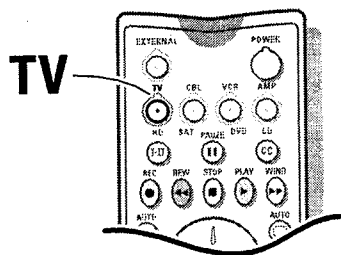

- 3 Para conectar su ordenador, mire la pág. 24.
Para conectar otro equipo periférico, mire la pág. 20.
Para obtener el mejor resultado, rogamos utilice únicamente los cables de antena entregados con el equipo para conectar la caja receptora y el vídeo y el vídeo con la antena conectora.

- 4 Introduzca el cordón de la toma de corriente ③ (con filtro) en el **MAINS INLET** en la parte posterior del monitor y el cordón de toma de corriente ④ en la parte posterior del receptor. Introduzca ambos en el enchufe de la pared mediante un suministrador AC de 110V. Consulte a su distribuidor local si su suministrador AC es diferente.
Utilice para el monitor únicamente el cordón de toma de corriente ③ (con filtro) entregado con el monitor y el cordón de toma de corriente ④ entregado con el receptor solamente para el receptor.

- 5 Mando a distancia: Retire la tapa del compartimento de pilas.
Coloque las dos pilas 2AAA (Tipo R03G/AAA-1.5V) que se entregan junto con el aparato.
Pulse la tecla **TV** para asegurarse de que el mando está en el modo TV.
Las pilas incluidas con el mando a distancia de su televisor no contienen los metales pesados de mercurio y cadmio. A pesar de ello, en muchos países se prohíbe desechar las pilas descargadas con la basura doméstica. Infórmese acerca de las regulaciones locales para el desecho de pilas descargadas.

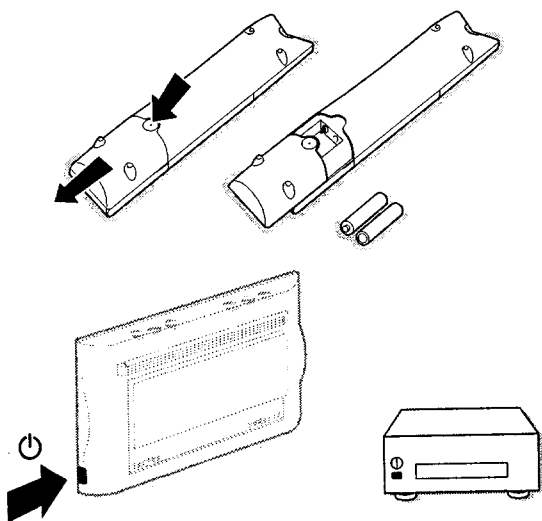

- 6 **Encendido del TV** : Pulse el botón de encendido ① en la parte derecha del monitor y el botón en la parte frontal de la caja de recepción.
Una lamparita verde y la pantalla se iluminan.
Cuando la lamparita está roja, pulse la tecla - **CH +** del mando a distancia.

*La lamparita roja parpadea cada vez que pulsa alguna de las teclas del mando a distancia.
Al conectar por primera vez su TV, la pantalla visualizará automáticamente el menú idioma del menú. La explicación aparece automáticamente de manera alternativa en varios idiomas.*

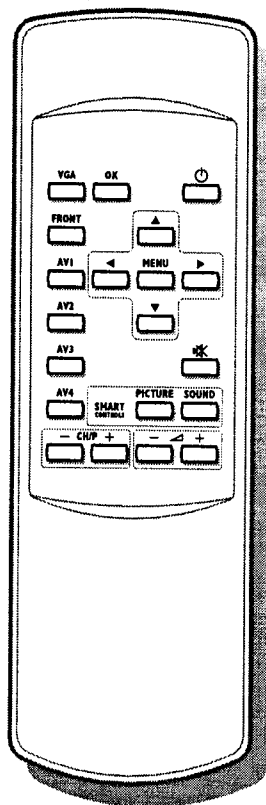



Con el **mando a distancia simplificado** entregado con el monitor puede efectuar lo siguiente:

- encender o apagar el menú con la tecla **MENU**
- seleccionar un menú o un tema de menú mediante los cursores
- activar su selección con la tecla **OK**
- colocar su televisión en color plana en la modalidad de espera o encenderla mediante la tecla 
- dejar el sonido mudo mediante la tecla 
- seleccionar la programación de imagen y sonido mediante las teclas **SMART CONTROLS PICTURE** (imagen) y **SOUND** (sonido) (no cuando el monitor está en un sistema autónomo)
- seleccionar el número del programa deseado con las teclas - **CH/P +** (no cuando el monitor está en un sistema autónomo)
- ajustar el volumen con las teclas -  +
- seleccionar alguno de los periféricos conectados.

Advertencia: Cuando una clasificación ha quedado bloqueada mediante un menú de cerrar (véase páginas 14-15) o cuando se muestra uno de los Menús de Acceso Cerrado (véase página 13) algunos aparatos externos no podrán ser seleccionados.

Instalación

Seleccionar el menú **INSTALACIÓN**

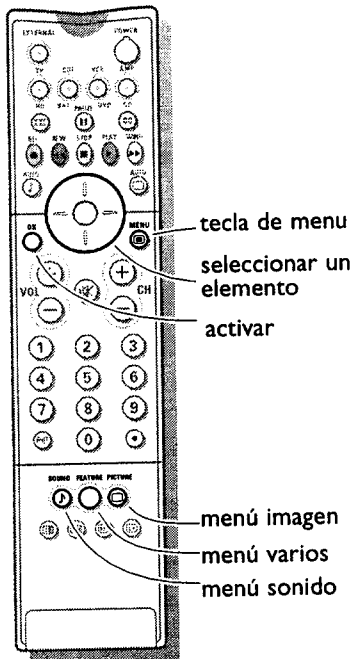

- 1 Pulse la tecla **MENU** para visualizar/borrar el **MENÚ PRINCIPAL**.
- 2 Utilice el cursor en las direcciones de arriba/abajo para seleccionar el menú **INSTALACIÓN**.

Advertencia: el menú de INSTALACION no queda disponible si una clasificación ha quedado bloqueada mediante los menús de Cerrar (véase páginas 14-15).

Para utilizar los menús

- 1 Utilice el cursor en las direcciones de arriba/abajo, izquierda/derecha para seleccionar un elemento del menú.
- 2 Utilice la tecla **OK** para activar.
- 3 Utilice la tecla para volver atrás o para apagar el menú.

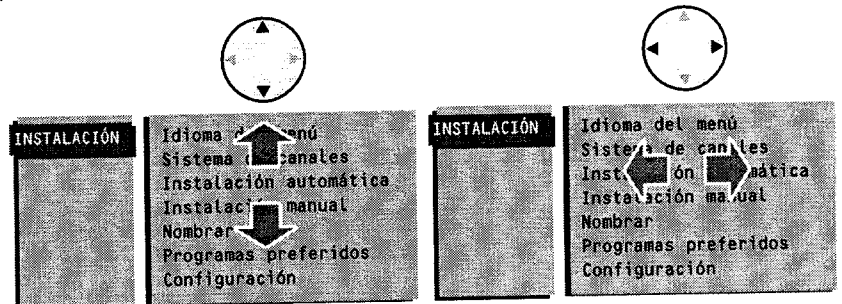

Memorizar los canales de TV

Seleccionar su idioma del menú y el sistema de canales

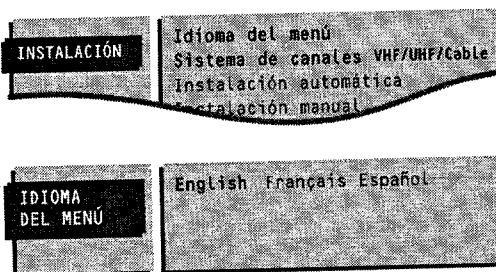

Primero, seleccione su idioma y su sistema de canales.

- 1 Seleccione **Idioma del menú** en el menú **INSTALACIÓN** y pulse la tecla **OK**.
- 2 Seleccione su idioma y pulse la tecla **OK**. Aparece nuevamente el menú de **INSTALACIÓN**.
- 3 Seleccione **Sistema de canales**.
- 4 a. Si tiene una antena propia, seleccione **VHF/UHF** (para transmisión por antena)
b. Si está conectado a un sistema de cable, seleccione **Cable**.



Instalación automática

Todos los posibles canales de televisión emitidos han sido programados en la empresa.

- 1 Seleccione **Instalación automática** en el menú **INSTALACIÓN**.
- 2 Seleccione **Encender** utilizando el cursor en las direcciones de izquierda/derecha para iniciar la búsqueda.
Todos los canales de televisión se han recogido en una lista de favoritos. Espere hasta que la barra de búsqueda en la parte inferior de la pantalla haya desaparecido y hasta que aparezca el mensaje **Preparado**.

Advertencia: Cada vez que cambia el Sistema de canales o que se desplaza hacia otro lugar, vuelva a repetir la instalación automática.

Canales de televisión transmitidas por una compañía de cablevisión

Ciertos sistemas de cable funcionan en márgenes de frecuencia de + 2 MHz o - 2 MHz. Véase la tabla de conversión, pág. 30.

Canales de televisión no transmitidas por una compañía de cablevisión

Las frecuencias de canales de televisión transmitidos por una compañía de cablevisión pueden ser diferentes de las frecuencias de los canales de televisión que no son transmitidos por una compañía de cablevisión. Consulte la tabla de conversión, pág. 30.

Pase a Introducir o modificar los nombres de programa, pág. 7.

- 3 Pulse la tecla  para volver al menú **INSTALACIÓN**.

Instalación manual

La instalación manual se caracteriza por la posibilidad de incluir o excluir un canal de TV en la lista de programas preferidos.

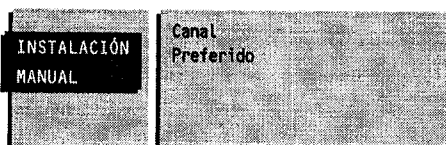

- 1 Seleccione **Instalación manual** en el menú **INSTALACIÓN** y pulse **OK**.
- 2 Seleccione el número del canal de TV que Usted quiere instalar.
- 3 Seleccione **Preferido** canales de TV.
Si después de la instalación revisa rápidamente los canales de TV manteniendo pulsando las teclas **CH - o +**, sólo van a aparecer en pantalla, aquellos canales almacenados en la lista de canales preferidos. Los canales de TV no incluidos en la lista de preferencias siempre pueden seleccionarse utilizando las teclas numéricas.
Se recomienda incluyan en esta lista los canales con buen recepción o los canales que Usted mira frecuentemente.

- 3 Pulse la tecla  para volver al menú **INSTALACIÓN**.

Introducir los nombres de programa

Es posible asignar un nombre a un canal de TV localizado. Se puede asignar un nombre de 5 letras como máximo a cada uno de los números de programa. Por ejemplo CNN, SUPER... Usted también puede asignar un nombre a los equipos periféricos conectados.

INSTALACIÓN

Idioma del menú
Sistema de canales
Instalación automática
Instalación manual
Nombrar
Programas preferidos
Configuración

NOMBRAR

90	A/V 1	1	CNN
91	A/V 2	2	NBC
92	A/V 3	3	...
93	A/V 4	4	...
94	A/V 5	5	...
95	A/V 6	6	...
96			
97			
98			
99			

- 1 Seleccione **Nombrar** en el menú **INSTALACIÓN** con el cursor arriba/abajo y pulse la tecla **OK**.
- 2 Utilice el cursor en las direcciones de arriba/abajo, izquierda/derecha para seleccionar el canal cuyo nombre desea modificar, o al cual quiere asignar un nombre y pulse **OK**.
- 3 Elija, utilizando el cursor en las direcciones izquierda/derecha la posición de la letra o de la cifra que desea modificar.
- 4 Elija, utilizando el cursor en las direcciones arriba/abajo la letra o cifra correcta. El espacio, las cifras y los demás signos especiales se encuentran entre Z y A.

¿Ha introducido alguna letra o número equivocado?

- Elija, utilizando el cursor en las direcciones izquierda/derecha, la posición de la letra o cifra que desea modificar.
- Elija, utilizando el cursor en las direcciones arriba/abajo, la letra o cifra correcta.

¿Está el nombre completo?

- 5 Pulse **OK**.
- 6 Elija otro canal de TV cuyo nombre desea modificar o al cual desea asignar un nombre, utilizando el cursor en las direcciones arriba/abajo, izquierda/derecha y pulse **OK**.
- 7 Pulse la tecla para volver al menú **INSTALACIÓN**.

Seleccionar los canales de TV preferidos

Si después de la instalación revisa rápidamente los canales de TV manteniendo pulsando las teclas - **CH +**, sólo van a aparecer en pantalla, aquellos canales almacenados en la lista de canales preferidos. Los canales de TV no incluidos en la lista de preferencias siempre pueden seleccionarse utilizando las teclas numéricas.

Puede seguir el mismo procedimiento para el número de programa reservado para los programas que reciba de su fuentes A/V periféricos.

- 1 Seleccione **Programas preferidos** en el menú **INSTALACIÓN** y pulse la tecla **OK**.
- 2 Seleccione su número de programa preferido utilizando las teclas de dígitos.
- 3 Seleccione **Preferido** con el cursor arriba/abajo.
- 4 Seleccione **Si** o **No** con el cursor izquierda/derecha.
- 5 Repita 2 hasta 4 para cada canal de televisión o para cada fuente A/V externo que desee convertir en un canal preferido o no preferido.
- 6 Pulse la tecla para volver al menú **INSTALACIÓN**.

PROGRAMAS PREFERIDOS

A/V 1	1	...	10	...
A/V 2	2	...	11	...
A/V 3	3	...	12	...
A/V 4	4	...	13	...
A/V 5	5	...	14	...
A/V 6	6	...	15	...
.....				

Número de programa Preferido

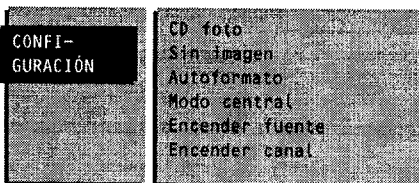
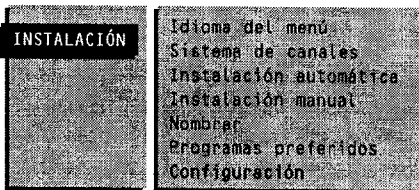

Ajustar la Configuración

El menú de Configuración le permite realizar todos los ajustes una sola vez, y que no le influya la instalación de los canales de televisión.

El menú de Configuración contiene secciones que controlan los ajustes de las funciones, características, servicios y periféricos que tenga conectados.

- 1 Seleccione **Configuración** en el menú **INSTALACIÓN** y pulse la tecla **OK**.
- 2 Utilice la tecla  para volver atrás o para apagar.

CD foto

Véase Conectar sus equipos periférico, Más equipos periféricos, pág. 22.

Sin imagen

Pulse el cursor izquierda/derecha para seleccionar una pantalla **Azul** o **Negra** cuando no haya imagen ni información. En modo VGA, siempre se usa el negro en pantalla para la ausencia de señal.

Autoformato

Si selecciona **Si** con el cursor izquierda/derecha, Autoformato puede ser seleccionado con la tecla .

Con la tamaño de pantalla **Autoformato**, la imagen ocupará la superficie más grande posible de la pantalla. Véase pág. 10.

Modo central

Cuando haya conectado un receptor de audio Dolby con la caja de recepción (véase conectar equipos periféricos, pág. 22) y cuando haya seleccionado **Modo central Encender**, los altavoces del monitor actuarán como altavoz central y hará que un altavoz central adicional sea innecesario.

Encender fuente

- 1 Cuando selecciona **Normal** de la lista de Encender fuente, el televisor se encenderá en el canal que había sintonizado o en el periférico de la fuente A/V seleccionada cuando había sido apagado.
- 2 Cuando selecciona Sintonizador, quedará disponible la opción del menú Encender canal. Vea más adelante.
- 3 Cuando selecciona una de las fuentes A/V, el televisor se encenderá en el periférico activado que está conectado con el entrada A/V seleccionado.
Advertencia: Las fuentes A/V aparecen en la lista con los nombres que les han sido atribuidos en el menú Nombrar.

Encender canal

Cuando ha seleccionado Sintonizador del menú de Encender fuente, puede seleccionar el canal de televisión en el cual el televisor se encenderá después de haberlo apagado. Introduzca el canal de televisión seleccionado mediante las teclas de dígitos.

Las teclas de la parte frontal del receptor

Si se ha roto o extraviado el mando a distancia, siempre será posible modificar determinados ajustes de imagen y sonido con las teclas de la parte frontal del receptor.

Pulse repetidamente la tecla **LOCAL MENU** situado detrás de la puertecilla de la parte frontal del receptor para seleccionar **Volumen**, **Brillo**, **Color**, **Contraste**, **Agudos** o **Graves**.

Pulse la tecla **VOLUME** - o + para modificar el ajuste seleccionado. Las teclas **PROGRAM** - y + le permiten seleccionar los canales de la televisión.

Advertencia: Cuando una clasificación queda bloqueada mediante el menú Cerrar (véase páginas 14-15) o cuando aparece en la pantalla un menú de Acceso cerrado (véase pág. 13), quedan desactivados A/V3 RGB y A/V5.

Si aparece el mensaje Bloqueo infantil Activado, deberá desactivar el cierre infantil antes de poder utilizar las teclas P- y + del receptor para seleccionar un canal de televisión. Véase pag. 13.

El ajuste seleccionado se desactiva automáticamente tras 10 segundos de inactividad.

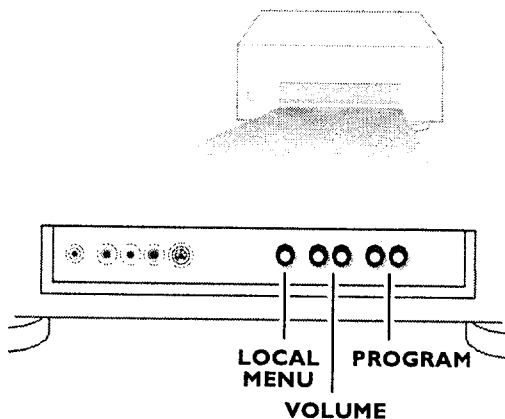

Manejo

Uso del mando a distancia

EXTERNAL Seleccionar una fuente A/V externa

Pulse esta tecla repetidas veces para seleccionar **A/V1, A/V2, A/V3 CVBS, A/V3 RGB, A/V4 (FRONT), A/V5, A/V6, VGA** según el lugar donde haya conectado la fuente externa (véase pag. 26.)

*Advertencia: en la modalidad VGA solamente algunos botones son válidos. Vea el menú **VGA**, pág. 26. Los menús y la información en la pantalla desaparecerán si selecciona **VGA**.*

TV CBL VCR AMP HD SAT DVD CD

Pulse una de las teclas del mando a distancia para utilizarlo directamente en el modo TV, CBL, Video o amplificador. Ser enciende una luz verde. Pulse la misma tecla durante 3 segundos para usar el mando a distancia en el modo indicado bajo la tecla (HD, satélite, DVD o CD). Se enciende una luz roja. Pulse la tecla otra vez para volver a la función indicado encima la tecla.

Teclas Auto

Para seleccionar preajustes del imagen y del sonido.

Auto  (Non en modo A/V 5 y VGA)

Cada vez que se pulsa, se elige un ajuste de imagen diferente que corresponde con un ajuste específico predefinido de Contraste, Brillo, Colore, Realce, Tono, Temperatura color, DNR y Dynamic Contrast

Personal se refiere a los ajustes personales de imagen.

Auto  (Non en modo VGA)

Cada vez que se pulsa, se elige un ajuste de sonido diferente que corresponde con un ajuste específico predefinido de los valores de Graves y Agudos, Incredible Surround (si hay sonido en estéreo) y Espacial (si hay sonido en mono).

Personal se refiere a los ajustes personales de sonido memorizados con **Memorizar PP sonido** en el menú **VARIOS**, pág. 16.

Los controles inteligentes de imagen y sonido se encuentran en la posición **Manual** hasta que el usuario introduzca los ajustes personales o apague y encienda el TV de nuevo.

Atención: en el momento que esté en un ajuste predefinido de imagen o sonido a través de los controles inteligentes, y modifique un ajuste a través del menú de imagen o sonido, todos los valores del menú sustituirán a los ajustes previamente hechos.

P4P Programa anterior
Aparece en pantalla el canal de TV o la fuente A/V anteriormente seleccionado.

POWER

Pulse este botón para encender/apagar el televisor.

El televisor nunca queda desconectado de la corriente salvo cuando se le desenchufe físicamente.

I-II Selección di modo de sonido

Pulse esta tecla

- para pasar de **Estéreo** a **Mono** en caso de transmisión estéreo;
- para cambiar desde **Estéreo Principal** (en el caso de una transmisión en estéreo en el programa principal) a **Mono Principal** y después a **SAP** (segundo programa audio) en el caso de una transmisión de segundo programa audio.

El ajuste se memoriza para cada canal de TV separadamente.

PAUSE II VCR-DVD función

CC Encabezamiento encender/apagar
Véase pág. 18

 **Menu principal** encender/apagar
Véase pág. 11

OK Pulse esta tecla para activar su elección en los menús.

Botón de iluminación de fondo

Pulse este botón que se encuentra en la parte derecha del mando a distancia. La iluminación de fondo de los botones **VOL**, **CH**,  y de las teclas de dígitos durará 5 segundos después haber pulsado este botón.

VOL Volumen

Pulse + o - para ajustar el volumen.

Tecla de interrupción del sonido

Interrumpe el sonido temporalmente o lo restablece. Los títulos aparecen automáticamente si los programas de televisión ofrecen info CC y Títulos 1-mute ha sido seleccionado como Encabezamiento. (Véase página 18.)

CH Selección de los canales de TV

Para pasar a través de los canales de TV y fuentes A/V activados.

Advertencia: Cuando una clasificación ha quedado bloqueada mediante el menú Cerrar (véase paginas 14-15) o está activado un menú de Acceso cerrado (véase pág. 13) no se podrán seleccionar A/V3 RGB y A/V5.

Para mirar un canal bloqueado, deberá usar las teclas de dígitos para acceder al canal e introducir su clave de acceso.

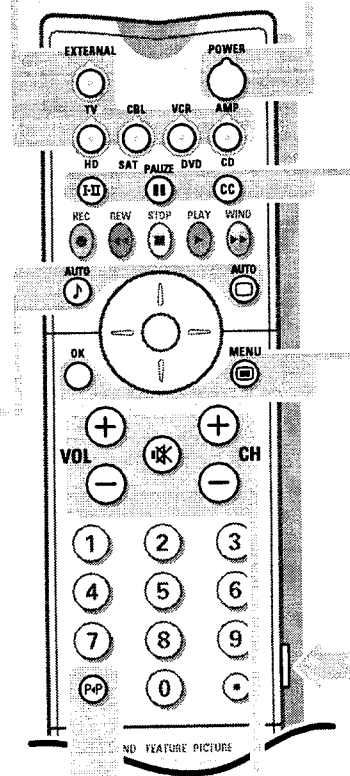

12 Pantalla Dual encender/apagar
Véase Pantalla Dual, pág. 19

[4:3] Tamaño de pantalla

Pulse esta tecla para llamar una lista de formatos disponibles para imágenes de vídeo.

Pulse la tecla **[4:3]** repetidamente para seleccionar un formato de imagen: 4:3, Imag. expand 14:9, Imag. expand 16:9 con y sin subtítulos, Super Ancha, Panorámica o Auto formato

Con Autoformato, la imagen ocupará la superficie más grande posible de la pantalla. Super Ancha elimina las barras negras en la parte lateral de programas 4:3 sin causar aparentes distorsiones.

Cuando utilice los formatos de Imagen Expandible 14:9, 16:9 o Super zoom, los subtítulos se podrán hacer visibles u ocultarse a través del cursor arriba/abajo.

*Nota: en modo VGA, pulse la tecla **[4:3]** para conmutar entre los formatos de pantalla 4:3, 16:9 o Super Ancha.*

*En la modalidad de Pantalla Dual pulse la tecla **[4:3]** para cambiar el formato de la imagen entre entero y reducido.*

DNR Red. Ruido Dinamica

Para reducir el ruido cuando se recibe una señal demasiado débil, y de esta manera incrementar la calidad de imagen.

Pulse la tecla para seleccionar **DNR mín**, **DNR med** (óptima calidad de imagen para señales de nivel normal), **DNR máx** (una imagen de baja calidad) o **DNR apagar**.

[PIP] **[CH-]** **[CH+]** **Teclas Pantalla Dual** véase p. 19

PIP CH- CH+ **Selección de programa en modo do Pantalla dual**
Véase Pantalla Dual, pág. 19

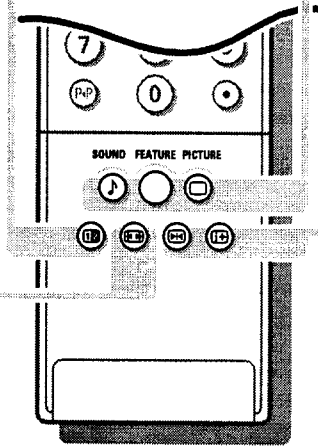

SOUND menu de sonido pág. 12

FEATURE menu de varios pág. 13

PICTURE menu de imagen pág. 11

[PAUSE] Imagen congelada

Cuando pulse esta tecla, la imagen se congela. Vuelva a pulsar la tecla para desactivar la imagen congelada. En pantalla dual, ambas imágenes están congeladas.

[INFO] Núm. de programa permanente Información en pantalla

Pulse durante 3 segundos para activar/desactivar la representación continua del número de programa. Pulse brevemente para visualizar en la pantalla informaciones sobre el canal de TV y el programa seleccionados, sobre la recepción de sonido, el formato de imagen y ajuste DNR seleccionados y sobre el tiempo restante ajustado con el sleep timer.

[MOSAICO] Mosaico de pantallas

Una línea de menú **MODO MOSAICO** aparece. Con el cursor izquierda/derecha seleccione la función deseada y pulse la tecla **OK**.

Búsqueda: se efectúa una muestra de todos los canales de TV almacenados en la lista de canales preferido. Pulse la tecla **CH +** para seleccionar la siguiente serie de 12 canales o fuentes A/V (excepto A/V3 RGB, A/V5 y VGA).

Después de haber realizado la selección, pulse la tecla **[4:3]** para igualar la imagen principal en el centro de la pantalla a la pequeña imagen activada. Los canales de televisión activados, indicados por una banda roja, pueden ser seleccionados inmediatamente pulsando la tecla **OK**. Queda el mosaico de pantallas.

Foto Finish: la imagen principal aparece en la pantalla en imágenes congeladas sucesivas. Pulse la tecla **OK** otra vez para obtener una nueva secuencia de imágenes congeladas.

Estrobe: el programa es reproducido imagen a imagen. Pulse la tecla **OK** para aumentar la velocidad. Vuelva a pulsar la tecla **OK** para volver a una imagen normal.

Pulse **[MOSAICO]** a fin de apagar el mosaico de pantalla.

Pulse **[MOSAICO]** a fin de apagar el mosaico de pantalla.

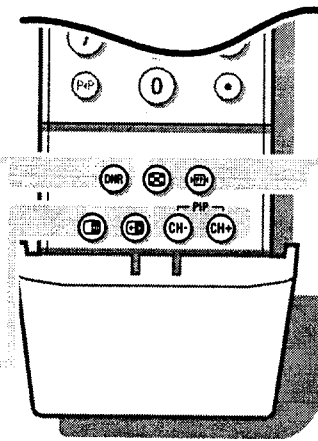

El mosaico de pantallas no queda disponible si una clasificación queda bloqueada mediante el menú Cerrar (véase pág. 14-15) o si ha seleccionado A/V5 o VGA.

[SOUND] **Preferencias personales de sonido**
Reajuste los ajustes de sonido memorizados en el menú Varios (pág. 16).

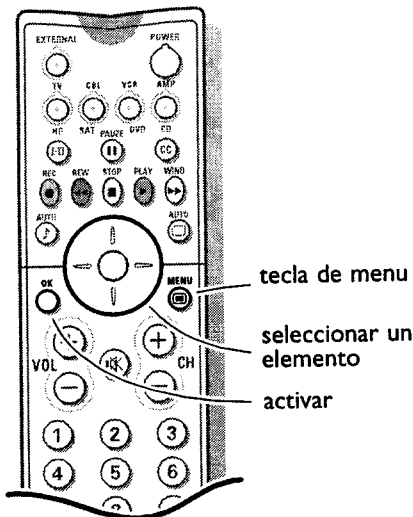



Uso de los menús

- 1 Pulse la tecla **MENU**  para visualizar/borrar el **MENU PRINCIPAL**.
- 2 Utilice el cursor en las direcciones de arriba/abajo para seleccionar un elemento del menú: **IMAGEN** y **SONIDO** para ajustar la imagen y el sonido; **VARIOS** para cambiar programaciones que probablemente se utilizarán menos que las otras programaciones; **CANALES** para llamar una lista de los canales de televisión y las fuentes A/V almacenadas; **INSTALACIÓN** para introducir el menú de instalación.
Advertencia: los temas del menú CANALES e INSTALACIÓN no quedan disponibles si las clasificaciones quedan bloqueadas mediante el menú Cerrar (véase pág. 14-15).
- 3 Utilice la tecla **OK** para activar.
- 4 Vuelva a pulsar la tecla **MENU**  para volver.

*Advertencia: con las teclas de **SOUND, FEATURE** o **PICTURE** en la puertecilla del mando a distancia puede mostrar directamente las características del sonido o el menú de imagen.*

Menú imagen

Seleccione el tema del menú con el cursor arriba/abajo y ajuste las programaciones mediante el cursor izquierdo/derecha.

Contraste

Este control le permite ajustar los niveles de contraste de la imagen.

Brillo

Este control le permite ajustar los niveles de brillo de la imagen.

Color

Este control le permite ajustar la saturación de colores de la imagen.

Tono *(non en modo A/V 5)*

Este control le permite ajustar la definición del ángulo de la imagen.

Realce *(non en modo A/V 5)*

Este control le permite ajustar la mezcla de color de la imagen.

Temperatura color

Este control le permite seleccionar la temperatura color de la imagen.

Seleccione el tono de color: **Normal, Fresco** o **Cálido**.

Dynamic Contrast *(non en modo A/V5)*

Esta característica automáticamente resalta el contraste en las zonas más oscuras y más claras de la imagen cuando la imagen de la pantalla cambia. Normalmente seleccione **Med**. En algunas ocasiones la imagen de televisión puede ser más agradable seleccionar **Mín.**, **Máx.** o **Apagar**.

Seleccione una de las programaciones mediante el cursor izquierdo/derecha.

Natural Motion *(non en modo A/V5)*

Natural Motion reduce el campo y el parpadeo, dobla la resolución vertical de la imagen y reproduce los movimientos suaves, lo que hace la imagen más natural.

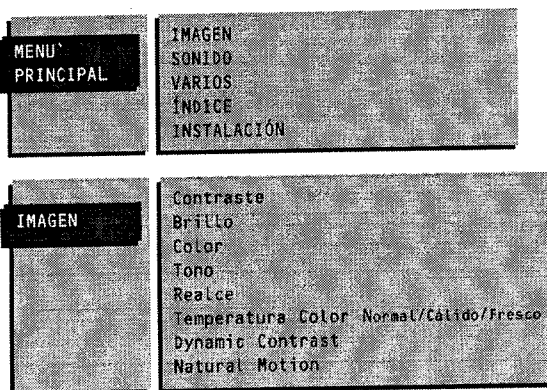

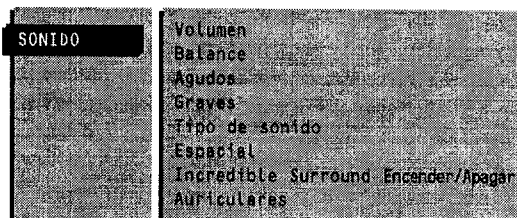

Menú Sonido

Seleccione el tema del menú con el cursor arriba/abajo y ajuste las programaciones mediante el cursor izquierda/derecha.

Memorizar los ajustes modificados para los valores del Volumen, del Balance, de sonidos Graves y Agudos y Incredible Surround y también el volumen del casco y el balance para todos los canales de televisión con **Memorizar PP Sonido** del menú **VARIOS**.

Tipo de sonido

Seleccione Estéreo o Mono si el canal de televisión transmite en sonido estéreo.

Si debido a la calidad de la transmisión la señal estereofónica resulta débil, seleccione sonido mono.

Espacial

Espacial solamente podrá ser seleccionado si el sonido del canal de TV es mono. Cuando se ha seleccionado **Espacial Encender**, con una emisión en mono, se crea un sonido pseudo estéreo reproduciendo el sonido mono en dos canales en vez de en uno.

Incredible Surround

El Incredible Surround solamente se podrá seleccionar cuando el sonido del canal de televisión es estéreo.

Cuando se haya seleccionado **Incredible Surround Encender**, parece que los altavoces están más alejados uno de otro.

Advertencia: si ha seleccionado Moda Central ENCENDER del menú de Configuración (véase pág. 8), no se podrán seleccionar los temas Balance, Graves, Agudos, Tipo de sonido, Espacial y Incredible Surround.

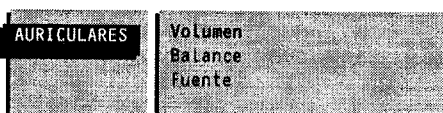

Auriculares

Para la conexión de auriculares, véase el capítulo Conectar los equipos periféricos en la página 23.

- Seleccione la fuente de sonido que desea escuchar con sus auriculares: **Automático, TV, A/V1, A/V2, A/V3, A/V4, A/V5, A/V6** o **VGA** (o los nombres introducidos en el menú Nombrar).

Advertencia: el tema del menú Fuente no queda disponible si las clasificaciones están bloqueadas mediante el menú Cerrar (véase pág. 14-15).

Seleccione **Automático** cuando desea escuchar el sonido correspondiente a la imagen de la pantalla.

Advertencia: en una imagen de Pantalla Dual sólo escuchará el sonido de la imagen izquierda a través de sus auriculares, excepto en el caso en el que haya seleccionado una imagen de un aparato periférico conectado. Escuchará el sonido de la imagen derecha.

- Seleccione **TV** si desea escuchar el sonido de una canal de TV.
- En todos los demás casos, seleccione la fuente a la cual esté conectado su aparato. El TV tiene que estar encendido, pero no es necesario mirarlo.

Advertencia: cuando una clasificación queda bloqueada mediante el menú Cerrar (véase pág. 14-15), siempre podrá escuchar el sonido de la imagen que está viendo en la pantalla.

Menú Varios

Seleccione el tema del menú con el cursor arriba/abajo y ajuste las programaciones mediante el cursor izquierda/derecha.

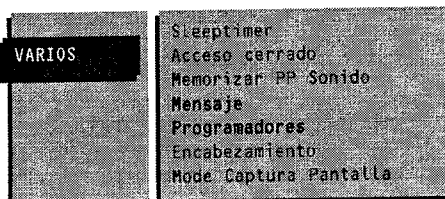

Sleeptimer

Con el sleeptimer usted puede ajustar la hora en que su TV tiene que ponerse automáticamente en modo de espera.

El sleeptimer comienza su cuenta progresiva hasta **180 min.**

Un minuto antes de llegar el tiempo de apagarse el televisor, aparece en la pantalla el tiempo que falta para que se apague el televisor junto con el mensaje **Buenas noches**. Incluso es posible modificar este ajuste hasta el último minuto.

Advertencia: cuando se haya seleccionado una fuente VGA, el televisor no se colocará en espera cuando haya pasado el tiempo de descanso programado.

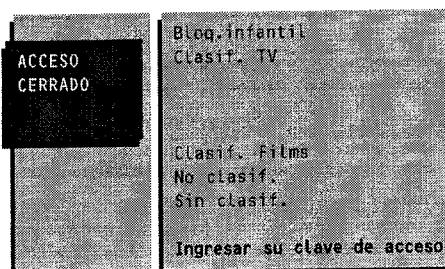

Acceso cerrado

Su televisor lleva un chip-V (Content advisory system). Esto le permite controlar el acceso a programas individuales basados en la clasificación film y televisor. Todas las programaciones se concuerdan con todos los canales de televisión y fuentes A/V. El aviso de contenidos del programa es enviado por la emisora o el proveedor del programa.

- 1 Utilice el cursor en las direcciones arriba/abajo para seleccionar **Acceso cerrado**.
- 2 El menú de **ACCESO CERRADO** aparece pero no se puede seleccionar los temas. Los temas de menú dan una lista de las programaciones y clasificaciones seleccionados del menú Cerrar, véase más adelante.
- 3 Por favor, introduzca su clave de acceso. Si la clave de acceso es correcta, aparecerá el menú de **CERRAR**. Si aún no ha introducido ninguna clave, o si la ha olvidado, vea página 16.

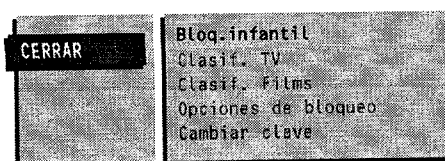

CERRAR

Bloqueo infantil

Cuando se encuentra activado el bloqueo infantil, el TV sólo puede ser encendido con las teclas del mando a distancia.

Las teclas **PROGRAM** - y + y **VOLUME** - o + detrás de la puertecilla frontal del receptor no se pueden utilizar. Así, Ud. puede evitar la utilización no autorizada de su TV.

Si aparece el mensaje **Bloqueo infantil Activado**, deberá desactivar el cierre infantil antes de poder utilizar las teclas **PROGRAM** - y + y **VOLUME** - o + del receptor.

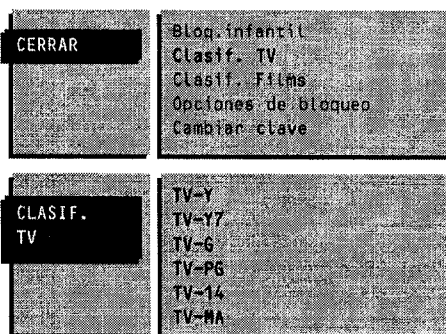

Clasificación en la edad	Clasificación basada en el contenido
TV-Y	Bloqueado- Desbloqueado
TV-Y7	TV-Y7: (FV) Fantasía - Violencia
TV-G	Bloqueado- Desbloqueado
TV-PG	(V) Violencia (S) Sexo (L) Lenguaje (D) Diálogo
TV-14	(V) Violencia (S) Sexo (L) Lenguaje (D) Diálogo
TV-MA	(V) Violencia (S) Sexo (L) Lenguaje

Clasificación TV

- 1 Seleccione **Clasif. TV** en el menú **CERRAR** con el cursor abajo.
- 2 Utilice la tecla **OK** para activar.
Aparece una lista, mostrando las clasificaciones de televisión basadas en la edad.
- 3 Bloquear o desbloquear un tema en la lista basada en la edad mediante el cursor izquierda/derecha.
Cuando queda bloqueado un tema en la lista basada en la edad, todos los temas debajo de este tema del mismo grupo quedarán también bloqueados. La supresión global, tema del menú en Bloqueo de opciones está en la posición de apagado. (Véase pág. 15).
Por ejemplo. Si TV-Y está en la posición de bloqueo, las clasificaciones basadas en el contenido de TV-Y7 quedan también bloqueadas o si TV-G está bloqueado, las clasificaciones de TV-PG, TV-14 y TV-MA basadas en el contenido quedan también bloqueadas.
- 4 Seleccione una clasificación de televisión basada en la edad mediante el cursor arriba/abajo e introduzca el menú correcto de clasificación de televisión mediante el cursor derecho.
- 5 Bloquear o desbloquear la clasificación seleccionada basada en contenido mediante el cursor izquierda/derecha.
Advertencia: para desbloquear, desbloquee cada clasificación por separado!!
- 6 Seleccione otra clasificación basada en el contenido si lo desea y vuelva a pulsar el cursor izquierda/derecha.
- 7 Cuando selecciona una clasificación basada en el contenido, todas las clasificaciones idénticas basadas en el contenido de las anteriores categorías basadas en la edad quedan también bloqueadas, así que todos los programas de televisión con estas clasificaciones quedarán bloqueadas. Por ejemplo: cuando bloquea Lenguaje en la clasificación TV-PG, Lenguaje quedará también bloqueado en las clasificaciones de TV-14 y TV-MA.

TV-Y	apto para niños de todas las edades con temas y elementos propios para niños entre 2 y 6 años
TV-Y7	programas para niños de 7 años y más
TV-Y7-FV	los programas incluyen fantasía violencia en un grado más intenso que los demás programas de la categoría TV-Y7
TV-G	programas aptos para todas las edades. Estos programas contienen poca o nada de violencia, no tienen un lenguaje fuerte y poco o ningún contexto ni diálogo con contenidos sexuales
TV-PG	los programas contienen elementos que a algunos padres les pueden parecer no aptos para niños pequeños y que pueden requerir el acompañamiento de los padres. El programa puede contener violencia moderada, diálogos y/o contextos sexuales y algún lenguaje fuerte.
TV-14	los programas contienen elementos que pueden ser no aptos para niños menores de 14 años. Estos programas incluyen uno o varios de los siguientes elementos : violencia intensa, situaciones sexuales intensas, diálogos sugestivos y un lenguaje brutal.
TV-MA	los programas son para adultos y pueden ser no aptos para niños menores de 17 años. Estos programas pueden contener violencia gráfica, actividades sexuales explícitas y/o un lenguaje brutal.

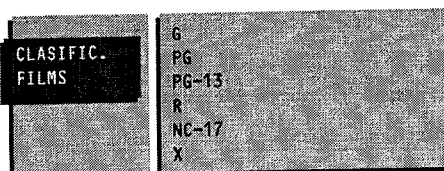
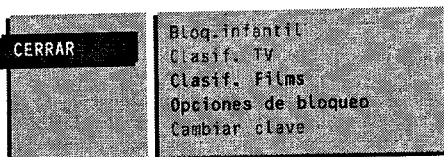

Clasificación film

Esta función le permite controlar el acceso a películas individuales basadas en sus clasificaciones MPAA (Motion Picture Association of America).

- 1 Seleccione **Clasificación film** en el menú **CERRAR** con el cursor abajo.
- 2 Utilice la tecla **OK** para activar.
Aparece una lista mostrando todas las clasificaciones MPAA válidas.
- 3 Seleccione una clasificación de película mediante el cursor arriba/abajo.
- 4 Bloquear o desbloquear la clasificación seleccionada mediante el cursor izquierda/derecha.

Advertencia : Cuando queda bloqueado un tema, todas las clasificaciones siguientes también quedarán bloqueadas, así que todas las películas con esas clasificaciones quedarán bloqueadas.

El tema de menú Supresión global en opciones de Bloqueo se encuentra en la posición Apagar (véase más adelante).

G	películas con un contenido suave, aptas para todas las edades
PG	películas para las que el acompañamiento de los padres es aconsejable. Pueden contener algunas escenas raciales o violentas o puede que se utilice algún lenguaje brutal
PG-13	películas para las que se aconseja el acompañamiento de los padres para niños menores de 13 años
R	limitado. Las películas suelen contener sexo ofensivo o un lenguaje brutal y pueden ser no aptas para niños menores de 17 años. Se requiere permiso o acompañamiento de los padres.
NC-17	incluso con el permiso de los padres, prohibidas para menores de 17 años. Sexo más ofensivo, violencia o lenguaje muy brutal.
X	películas centradas en el sexo, violencia y/o lenguaje brutal. También conocidas como pornografía.

Opciones de bloqueo

- 1 Seleccione **Opciones de bloqueo** en el menú **CERRAR** con el cursor abajo.
- 2 Utilice la tecla **OK** para activar.

Supresión global

- 1 Seleccione **Supresión global** con el cursor arriba/abajo.
- 2 Cuando selecciona **ENCENDER**, todas las clasificaciones seleccionadas quedarán desactivadas.
Esto seguirá siendo el caso después de haber encendido o apagado el receptor. Cuando ha seleccionado algunas clasificaciones en las clasificaciones de televisión, clasificaciones de película o menú de opciones de bloqueo, se selecciona automáticamente Supresión global **APAGAR**.

No clasificación

- 1 Seleccione **No clasif.** con el cursor arriba/abajo.
- 2 Cuando selecciona **BLOQUEADO**, todos los programas cuya clasificación ha sido desactivada por la emisora quedarán bloqueados.

Sin clasificación

- 1 Seleccione **Sin clasificación** con el cursor arriba/abajo.
- 2 Cuando selecciona **BLOQUEADO**, todos los programas que no tengan información de clasificación quedarán bloqueados.

Advertencia: el sistema no responderá a otro sistema de clasificación. Esto quiere decir que la señal de televisión con otro sistema de clasificación será interpretada como una señal de televisión no clasificada.

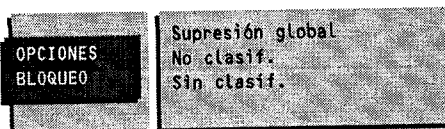

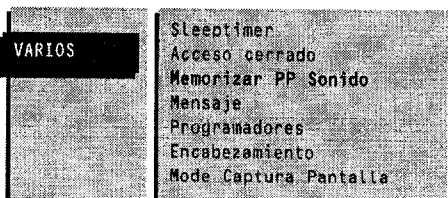
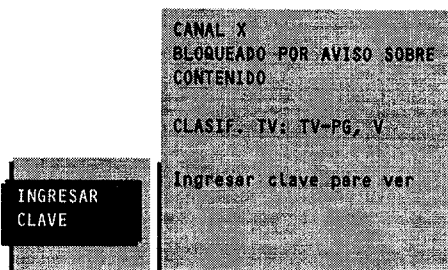
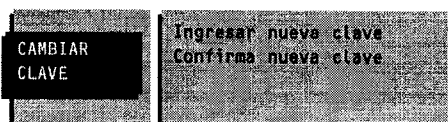
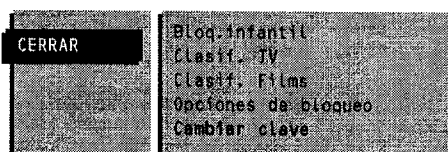

Cambiar clave

Esta función le permite crear o cambiar un Número Personal de Identificación o código de acceso en el menú.

- 1 Seleccione **Cambiar clave** en el menú **CERRAR** con el cursor abajo.
- 2 Pulse la tecla **OK** para entrar en el menú.
- 3 Introduzca un nuevo número de código mediante las teclas de dígitos. Todas las combinaciones numéricas entre 0000 y 9999 son válidas (excepto 0711).
- 4 Cuando ha introducido un número correcto, vuelva a confirmarlo. El mensaje **Nueva clave guardada** aparece.

Ingresar nueva clave

Si un canal de televisión o una fuente de A/V ha sido bloqueado, la imagen y el sonido quedarán mudos y aparecerá en la pantalla el menú **INGRESAR CLAVE**. Los temas de menú dan un resumen de las clasificaciones recibidas. Se pide su clave de acceso.

Si la clave de acceso es correcta, el menú desaparecerá y la imagen y el sonido dejarán de ser mudos hasta que apague el receptor.

*Advertencia: Cuando el menú **INGRESAR CLAVE** queda en pantalla durante 5 minutos, el receptor se apagará.*

Importante: ha olvidado su clave o aún no ha introducido ninguna !

- 1 Introduzca el código borrador 0711. El mensaje **Error en clave ingresada** aparece.
- 2 Vuelva a introducir el código 0711. El menú **CAMBIAR CLAVE** aparece.
- 3 Vuelva a introducir un nuevo número de clave (que no sea 0711) mediante las teclas de dígitos y repita una vez.
- 4 Se borra la clave anterior (si ya hubiera una) y se guardará otra clave.

Advertencia: el código borrador solamente funciona en el menú de Acceso cerrado o Ingresar clave.

Memorizar PP Sonido

Los ajustes de Volumen, Balance, Agudos, Graves y Incredible Surround hechos en el menú de sonido y el Volumen y el Balance en el menú de los auriculares se pueden almacenar en la memoria para todos los canales de televisión almacenados.

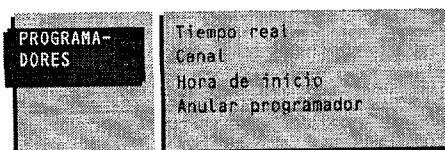
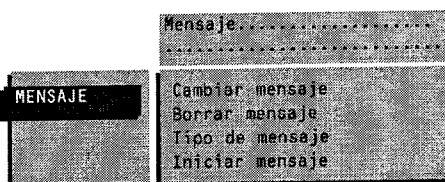
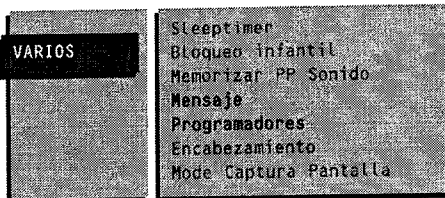

Mensaje

Esta función le permite introducir un mensaje personal que se visualizará automáticamente en pantalla al encenderse el aparato desde el modo de espera. P. ej. :Volveré tarde esta noche. No me esperes a la hora de la cena.

Cambiar mensaje

Pulse la tecla **OK** para empezar a introducir el mensaje.
 Seleccione con el cursor arriba/abajo la letra o número que desea asignar.
 Seleccione con el cursor derecha las siguientes posiciones.
 Pulse la tecla **OK** cuando haya introducido el mensaje completo.

Borrar mensaje

Pulse la tecla **OK** para borrar el mensaje anterior.

Tipo de mensaje

Pulse el cursor izquierda/derecha para seleccionar el modo en que quiere que aparezca el mensaje: **Reducir, Desvanecer, Progresivo, Gradual**.
 Gradual es una opción a elegir entre los otros tres tipos de presentación.

Iniciar mensaje

Pulse el cursor izquierda/derecha para seleccionar cuántas veces quiere que el mensaje aparezca: **Continua, Una vez o No**.

Visualización de mensaje

Apague el televisor con el botón **POWER** (encender) del mando a distancia. El mensaje aparece en la pantalla tan pronto como se vuelva a encender su TV.

Si ha seleccionado **Una vez**, el mensaje desaparece tras 45 segundos.
 Si ha seleccionado **Continua**, el mensaje sigue en la pantalla hasta que la frecuencia de visualización se haya desactivado en el menú Mensaje o hasta que el receptor esta apagado.

Programadores

Con el menú de Programadores usted puede programar el encendido automático de su TV desde el modo de espera en el número de programa deseado, o el cambio al número de programa deseado, en una hora previamente ajustada.

No apague el receptor mediante el botón de encendido ① del receptor !

Tiempo real

La hora se restablece en --:-- y debe introducirse manualmente.
 Usted tiene que utilizar el sistema 24 horas o hora militar.
 Por ejemplo: 2:15 p.m. tiene que ser 14:15.

- Introduzca la hora utilizando las teclas numéricas.
- *¿Ha introducido algún número equivocado?*
 Termine de introducir los dígitos, cualquiera, para salir del tiempo real y vuelva a comenzar.

Canal

Con las teclas numéricas, introduzca el número de programa del canal de TV en que usted desea que sintonice su TV al conectarse.

Hora de inicio

Con las teclas numéricas introduzca la hora de comienzo del programa elegido en que usted desea que sintonice su TV al encenderse. Usted tiene que utilizar el sistema 24 horas o hora militar.

Anular programador

Seleccione **Anular programador** y pulse **OK** para colocar el hora de inicio en --:--

Encabezamiento

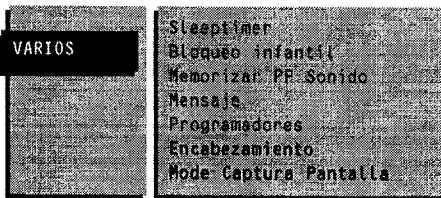
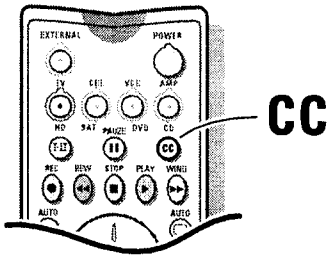

Encabezamiento le permite leer en la pantalla el contenido verbal de programas de televisión. Esta opción ha sido desarrollada para ayudar a las personas duras de oído y se sirve de "casillas de texto" en la pantalla para mostrar diálogos y conversaciones mientras que el programa de televisión está emitido. Los títulos aparecen en la pantalla durante la transmisión de programas titulados.

Observación : la ortografía y la gramática de los títulos no siempre están correctas. No todos los programas de televisión y anuncios publicitarios son hechos para ser transmitidos con informaciones necesarias para los títulos. Consulte las listas de programas de televisión de su región para saber cuáles son los canales de televisión que transmiten programas con títulos y cuáles son las horas de transmisión. Normalmente, los programas titulados están indicados en las listas de programas por señales como "CC".

Activar/desactivar los títulos

- 1 Desactive todos los menús de la pantalla.
- 2 Seleccione el programa deseado. (No canal bloqueado o **A/V3 RGB**, **A/V5** o **RGB**)
- 3 Pulse la tecla **CC** del mando a distancia para activar o desactivar Encabezamiento.
- 4 Pulse la tecla **FEATURE** de su mando a distancia o seleccione **VIARIOS** en el Menu principal.
- 5 Seleccione **Encabezamiento** y el modo deseado de "títulos".
 - **Modo CC1-mute:**
 Seleccione este modo si desea que los subtítulos aparezcan automáticamente cuando pulse la tecla **CC**, si el programa de televisión elegido proporciona información CC.
 - **Modo Título 1, 2, 3 o 4:**
 Los diálogos (y descripciones) para la acción en el programa de televisión titulado están mostrados en la pantalla.
 Normalmente, Título 1 es el modo más utilizado.
 Se puede utilizar el modo título 2 para cambiar el idioma si se transmite varios idiomas.
 - **Modo Texto 1, 2, 3 o 4:**
 Frecuentemente utilizado para guía de canales, tablas, informaciones en las tablas de anuncio para programas titulados, noticias, pronósticos de tiempo o boletines de la bolsa.

El canal de televisión no tiene que utilizar necesariamente todos los modos Encabezamiento al transmitir un programa titulado.

Modo Captura Pantalla

- Seleccione **Modo Captura Pantalla** y el modo de visualización deseado: **Normal**, **Vídeo** o **Mosaico**. (Not valid for Text mode.)
 - **Normal:** el fondo en el que aparece el texto está negro.
 - **Vídeo:** el fondo en el que aparece el texto es la imagen.
 - **Mosaico:** el fondo en el que aparece el texto es grisáceo.
- Pulse la tecla **FEATURE** o la tecla **CC** para volver el menú.

Désactivar títulos

- Pulse la tecla **CC** del mando a distancia para desactivar los títulos.

Observación : ese receptor de televisión provee títulos conformes al artículo 15.119 de las prescripciones FCCs.

Pantalla Dual

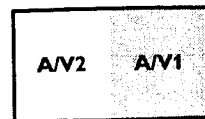
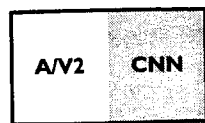
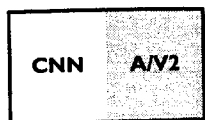
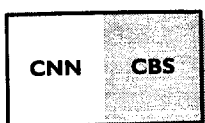
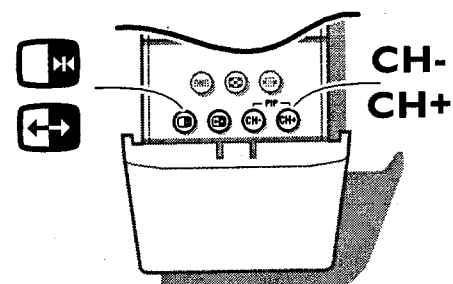
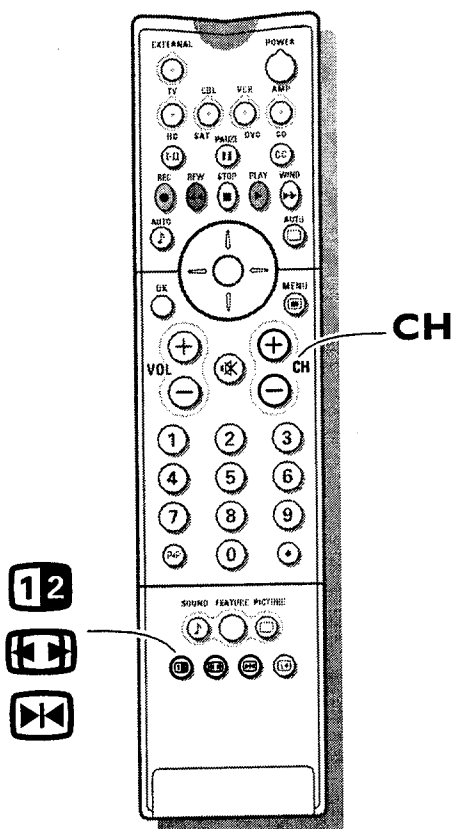

- 1 Pulse la tecla **12** para encender/apagar la Pantalla Dual. La pantalla del televisor se dividirá en 2 imágenes diferentes. La imagen izquierda mostrará el canal de televisión o la fuente A/V seleccionado. La imagen derecha es la imagen del canal de televisión de la lista de programas favoritos siguiente al canal de televisión o a la fuente A/V seleccionado. Si la tecla **12** fue pulsada antes, se vuelve a ver la última imagen de la derecha seleccionada.
- 2 Pulse la tecla **CH-** para seleccionar un formato de imagen reducido verticalmente o verticalmente no reducido.

Selección de imágenes a la derecha y a la izquierda

- 1 Pulse **+ CH-** para recorrer los canales de televisión y los equipos periféricos de la imagen izquierda.
- 2 Pulse las teclas **CH-** o **CH+** debajo de la puertercilla del mando a distancia para seleccionar los canales de televisión o un elemento externo en la imagen derecha. Pulsando durante 3 segundos las teclas **CH-** o **CH+** de la pantalla Dual, se inicia una búsqueda automática de canales de televisión hacia arriba o hacia abajo en la imagen de la derecha. Vuelva a pulsar el botón para parar la búsqueda automática.

Advertencias

- Los programas que precisen decodificador no se podrán reproducir en la imagen derecha.
- Una imagen en A/V5, VGA no se podrá visualizar en la imagen izquierda.
- Una imagen en A/V3-RGB, A/V5 y VGA no se podrá visualizar en la imagen derecha.
- Información de sonido acerca de la imagen principal de la izquierda aparezca en la esquina superior a la derecha.

Intercambio de pantallas

Pulse la tecla **CH-** debajo de la puertercilla del mando a distancia para intercambiar las imágenes izquierda y derecha. También el sonido se intercambiará.

Seleccionar imágenes congeladas

Pulse la tecla **CH-** para obtener una imagen parada de la imagen izquierda y derecha.

Vuelva a pulsar la tecla **CH-** para desactivar la imagen parada.

Pulse la tecla **CH-** debajo de la puertercilla del mando a distancia para congelar sólo el programa en la imagen derecha.

Si la pantalla no se encontraba en la modalidad de Pantalla Dual, entrará la Pantalla Dual y la imagen mostrada a la izquierda se volverá a mostrar a la derecha en su modalidad de congelada.

Vuelva a pulsar la tecla **CH-** para desactivar la imagen parada.

Combinaciones posibles de Pantalla dual

- Canal de televisión/Canal de televisión
Véase Seleccionar imágenes izquierda y derecha.
- Canal de televisión/Periférico
Véase Seleccionar imágenes izquierda y derecha.
- Periférico/Canal de televisión
Véase Seleccionar imágenes izquierda y derecha.
- Periférico/Periférico
Véase Seleccionar imágenes izquierda y derecha.

Advertencia sobre clasificaciones bloqueadas y menús cerrados.

Cuando una clasificación queda bloqueada mediante el menú Cerrar (véase pág. 14-15) o un menú Acceso cerrado (véase pág. 13) aparece en la pantalla, la Modalidad de Pantalla Dual no podrá ser activada.

Vídeo y o más A/V equipos periféricos (excep. CD foto)

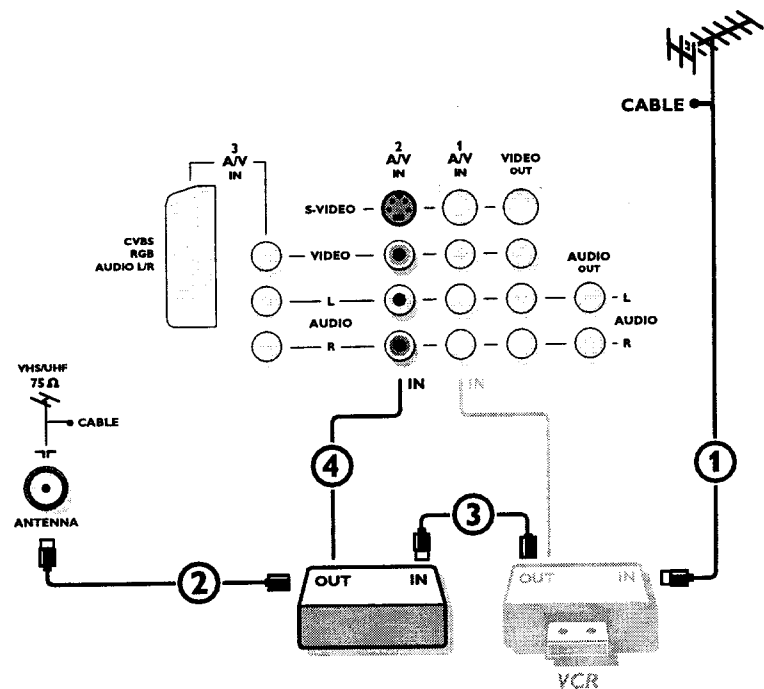

- 1 Interconecte su vídeo con un cable RF suplementaria 3.
- 2 Se puede obtener una mejor calidad de imagen conectando también los cables Vídeo y Audio izquierdo y derecho (únicamente para equipos estereofónicos) a las entradas VIDEO, AUDIO L y AUDIO R para el A/V IN 1 o A/V IN 2.

Si su VCR dispone de una clavija S-VHS vídeo:

Para conseguir una mejor calidad de la imagen, debe conectar un cable-S de vídeo con la entrada de S-VIDEO del receptor en vez de conectar el VCR con la clavija de VIDEO de A/V1 IN o A/V2 IN.

S-Video no incluye audio, así que siguen siendo necesarios los cables de audio para obtener el sonido.

Quando NO está conectado el aparato de vídeo con VIDEO OUT solamente podrá grabar un programa del sistema exterior o del cable. Solamente cuando tiene conectado un VCR con VIDEO OUT será posible grabar un programa de otro equipo conectado con el receptor. (Véase Grabar con su vídeo, pág. 27.)

Nota: A/V1 y A/V2 puede soportar la señales CVBS y YIC, A/V3 IN CVBS, YIC y RGB, A/V4 (FRONT) sólo CVBS y YIC.

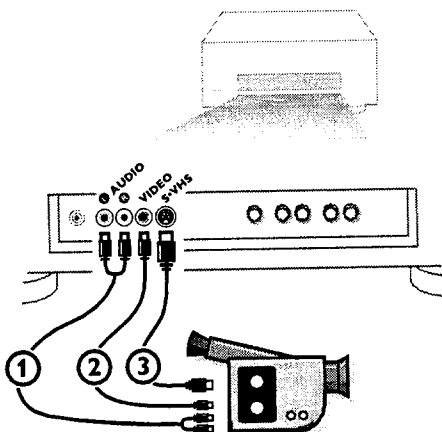

Videocámara

- 1 Conecte su videocámara a la parte frontal (A/V4) de su receptor.
- 2 Conecte el equipo a la entrada VIDEO 2 y AUDIO L 1 para equipos mono.
- 3 Para equipos estéreo conecte también AUDIO R 1.

Para obtener la máxima calidad de nuestra cámara S-VHS, conecte los cables S-VHS a la entrada S-VHS 3 y a las entradas de AUDIO 1.

CD foto

Conecte el cable de su CD-i/CD foto al **AV IN 3**.

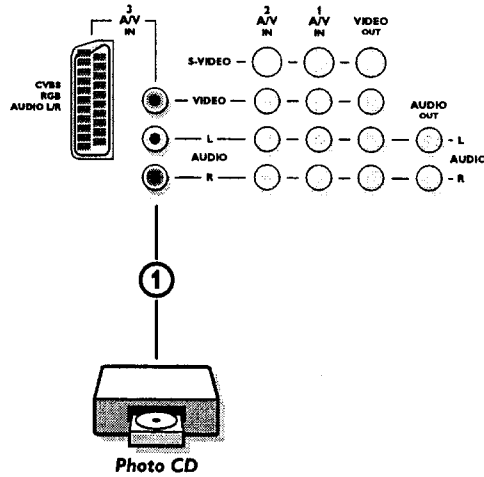
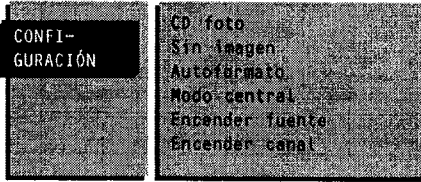

- 1 Seleccione **INSTALACIÓN** en el Menu Principal.
- 2 Seleccione **CD foto** en el menú de Configuración.
- 3 Seleccione **CD foto Si** para obtener una imagen perfecta para su CD foto.
Advertencia : esto tendrá solamente algún efecto cuando está conectado con RGB input AV3.
- 4 Mantenga pulsada la tecla **MENU**  para que desaparezcan todos los menús de la pantalla.

Entrada CVBS/RGB

Se puede utilizar el euroconector **AV 3** para aplicaciones especial.

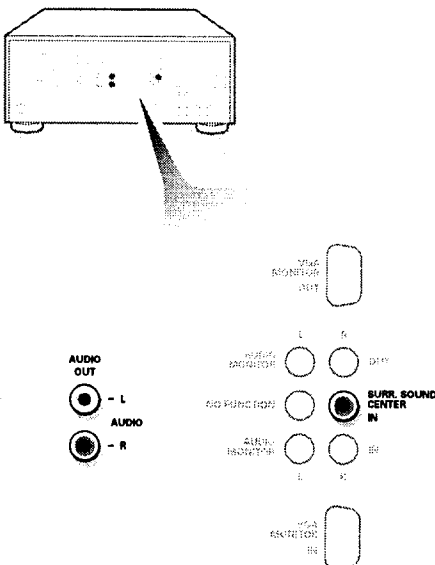

Receptor de Dolby Pro Logic Surround

- 1 Conecte los cables de audio con el receptor de Dolby Pro Logic y con **AUDIO OUT L y R** en la parte trasera de su caja de recepción 1.
- 2 Si desea que los altavoces de su monitor funcionen como altavoz central, conecte también un cable de audio con el receptor de Dolby Pro Logic Surround y con el **SURROUND SOUND CENTER IN** en la parte posterior de su caja de recepción.
- 3 Seleccione **Modo central Encender** en el menú de Configuración, véase p. 8. En el menú de sonido se puede controlar solamente la opción de volumen.

Los altavoces del monitor ahora solamente producirán un sonido central, los altavoces conectados con el receptor de audio producirán un sonido Surround.

Advertencia : no se escuchará ningún sonido cuando un canal de televisión o una fuente A/V está bloqueado por una programación de clasificación mediante el menú Cerrar (véase pág. 14-15).

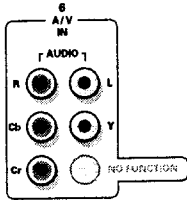
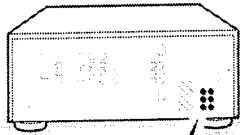

DVD

- 1 Conecte los tres cables de vídeo separados con el aparato DVD Y, clavijas Cb y Cr y con Y, clavijas Cb y Cr A/V6 IN en el receptor.
- 2 Conecte el cable de audio con el DVD, clavijas de AUDIO L y R y con las clavijas L y R AUDIO A/V6 en el receptor.

Entrada High Definition

Si dispone de un cable de Antena Digital conectado con una caja digital Set top box, conecte la caja Set top box con el entrada A/V HD.



Conecte la caja Set top Box con salidas Pr, Pb, Y a Pr, con clavijas Pb y Y y con las clavijas L y R AUDIO.

En el caso de salidas sync separadas horizontales y verticales en su caja set top box, debe conectar la set top box con esas salidas con las clavijas H y V del receptor. Vea también el manual de su High Definition Set top box.

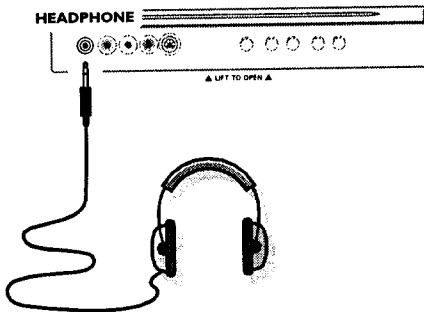
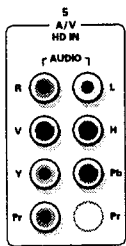
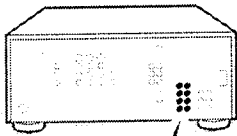
Atención: si ve imágenes rodando, colores erróneos o ningún color, sin imagen o incluso combinaciones de estos errores en su pantalla, averigüe si las conexiones están bien. Averigüe que los colores de los cables coincidan con el color de los conectores de entrada.



Auriculares

- 1 Inserte el enchufe en la toma para auriculares  situada a la parte frontal de su receptor.
- 2 Pulse la tecla  para desconectar los altavoces internos de su TV. La toma para auriculares tiene una impedancia comprendida entre 8 y 2000 Ohm y sirve para los conectores de auriculares tipo 3,5 mm.

Seleccione **Auriculares** en el menú **SONIDO** para ajustar el volumen de los cascos y el balance y también para seleccionar la fuente de audio del sonido que llegue a sus cascos. Véase pág. 12.

Advertencia: cuando un canal de televisión o una fuente A/V están bloqueados por una programación de clasificación a través del menú Cerrar (vea pág. 14-15) los cascos quedarán mudos.

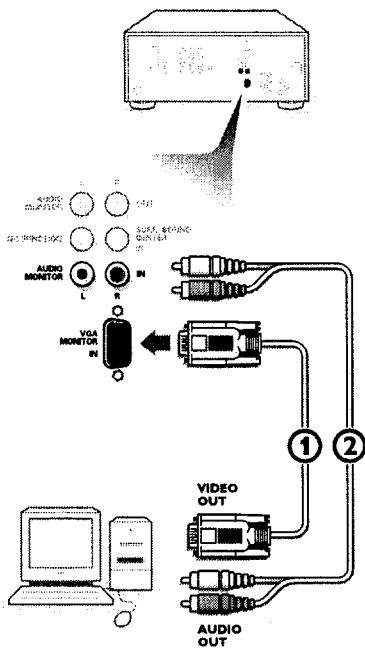

Conecte su ordenador

- 1 Conecte un extremo del cable VGA entregado con la instalación, con la tarjeta de vídeo del ordenador y el otro extremo con el conector **VGA MONITOR IN** en la parte posterior de la caja de recepción.
- 2 Fije los conectores fuertemente en la ficha mediante los tornillos.
- 3 En el caso de un ordenador Multimedia, conecte los cables de audio con las salidas de audio de su ordenador Multimedia y con el **AUDIO MONITOR IN R** (derecha) y **L** (izquierda) encima del conector **VGA MONITOR IN** en la parte posterior del receptor.

Advertencia: Vea las instrucciones que acompañan el monitor si desea conectar su ordenador con el monitor.

Conecte su ordenador Apple Macintosh*

Cuidado: Los ordenadores Macintosh con señales de sincronización H y V separadas se pueden utilizar juntos con un adaptador intercambiable. Los ordenadores Macintosh con Composite Sinc. y Sinc. con señales Green posiblemente necesitarán un adaptador o cable especial. Póngase en contacto con su proveedor.

- 1 Conecte el adaptador intercambiable para conectores de vídeo Apple con un extremo de un cable VGA.
- 2 Coloque los botones DIP del adaptador en las siguientes posiciones :

1	2	3	4
off	off	on	on
- 3 Conecte el extremo del cable VGA con el adaptador con la tarjeta de vídeo de su ordenador y el otro extremo con el conector **VGA MONITOR IN** en la parte posterior de la caja de recepción.
- 4 Apriete los conectores fuertemente.

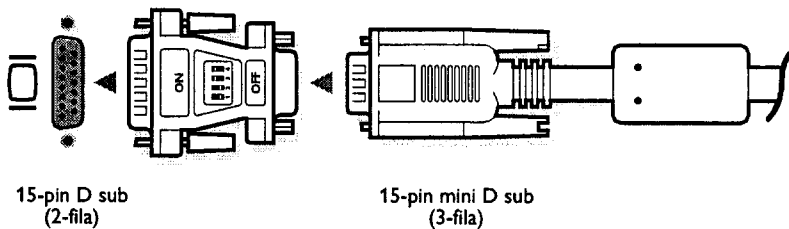
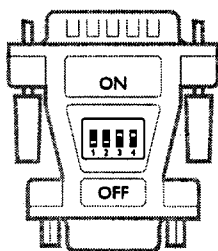

15-pin D sub
(2-fila)

15-pin mini D sub
(3-fila)

Para reproducir la información de la pantalla del ordenador y para los programas, véase pág. 25.

* Apple Macintosh e una marca registrada de Apple Computer, Inc.

Conexión en serie

La modalidad Active Loop Through le permite hacer una conexión en serie. Conecte los monitores (2 máximo) **antes de enchufar el enchufe principal en la pared.**

Conecte otro cable VGA con el conector **VGA OUT ①** en la parte posterior del monitor y con el conector **VGA IN** de un segundo monitor VGA.

Advertencia: A/V5 input no puede ser utilizado como fuente en un circuito cerrado.

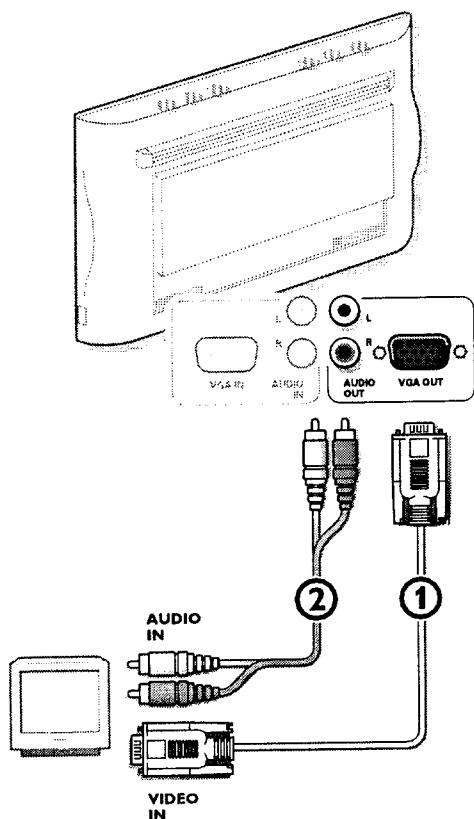

En el caso de un ordenador Multimedia, conecte también los cables de audio con las entradas de **AUDIO OUT R** (derecha) y **L** (izquierda) ② que se encuentran junto al conector **VGA OUT** y con las entradas de audio del segundo monitor VGA.

Modalidades de visualización en la pantalla del ordenador

VGA	640x480	31.468 kHz	60 Hz
VGA	640x400	31.468 kHz	70 Hz
VGA	640x350	31.468 kHz	70 Hz
VGA	856x480	31.468 kHz	60 Hz
VGA	800x450	31.490 kHz	65 Hz
MAC II	640x480	35.000 kHz	67 Hz
SVGA	800x600	35.156 kHz	56 Hz
SVGA	800x600	37.880 kHz	60 Hz
XGA	1024x768	45.000 kHz	56 Hz
XGA	1024x768	48.360 kHz	60 Hz

Cuando un ordenador VGA está conectado, la selección se hace automáticamente.

Se mostrará un mensaje cuando el monitor no soporta una de las modalidades VGA anteriormente mencionadas. Coloque su ordenador en una modalidad de presentación correcta.

EXTERNAL

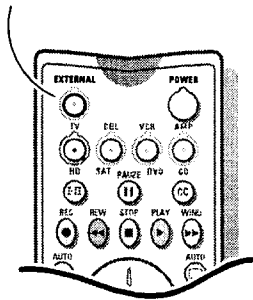

Seleccionar equipos periféricos conectados









Equipo conectado a la parte frontal o posterior de su receptor

Pulse repetidamente la tecla **EXTERNAL** para seleccionar **A/V1, A/V2, A/V3, A/V3 RGB, A/V4, A/V5, A/V6** o **VGA**, según donde tenga conectado su equipo, en la parte posterior o a la parte frontal de su receptor.

¿Desea volver al programa de TV?

Con ayuda de las teclas de números, pulse entonces el número del programa de TV que desea poner en pantalla.

VGA menú

- 1 Seleccione **VGA** con la tecla **EXTERNAL**.
- 2 Pulse la tecla  para encender el menú **VGA** (o pulse la tecla **MENU** en el mando a distancia simplificado).
- 3 Seleccione uno de los símbolos PC con el cursor arriba/abajo:
 -  para el contraste,
 -  para el brillo,
 -  para el temperatura color,
 -  para una posición horizontal de la imagen,
 -  para una posición vertical de la imagen,
 -  para el volumen.
- 4 Pulse el cursor izquierda/derecha para alternar el ajuste seleccionado.
- 5 Vuelva a pulsar la tecla  (o la tecla de **MENU** en el mando a distancia simplificado) para apagar el menú **VGA**.

Teclas de vídeo

Los equipos de vídeo de nuestra gama de productos, pueden funcionar mediante el mando a distancia.

Pulse la tecla **TV, CBL, VCR, AMP, HD, SAT, DVD** o **CD**, dependiendo del equipo que desee usar mediante este mando a distancia. Véase *Uso del mando a distancia*, página 9.

Pulse una de las teclas de vídeo después de haber pulsado la tecla **VCR**:

- para grabación,
- || for pause,
- ◀◀ para rebobinar la cinta,
- para detener la cinta,
- ▶ para reproducción,
- ▶▶ para bobinar la cinta,
- CH + para el avance rápido a través de los programas de TV del receptor de su vídeo,
- 0-9 para seleccionar los programas de TV del receptor de su vídeo,

Estas teclas funcionan con los vídeos que utilizan las señales RC5 estándar.

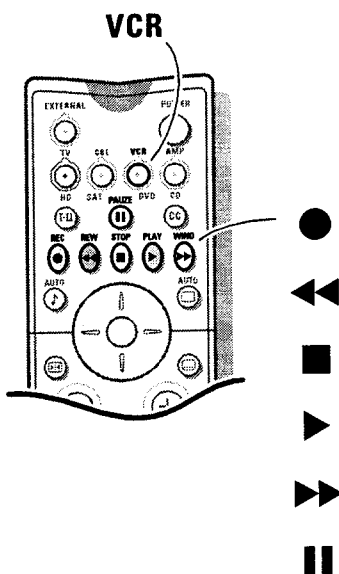

Grabar con su vídeo

Para poder grabar con calidad S-VHS, Usted tiene que conectar un equipo periférico S-VHS directamente a su vídeo.

Grabar un programa de TV

- 1 Elija en su vídeo el número de programa que desea grabar.
- 2 Ajuste su vídeo en posición de grabación. Para esto, consulte el manual de su vídeo..

El hecho de cambiar los números de programa en su televisor no perturba la grabación !

Grabación de un programa en su vídeo conectado a VIDEO OUT desde un equipo audio o vídeo conectado al A/V1, A/V2, A/V3 o a la parte frontal de su receptor



- 1 Encienda el equipo.
- 2 Seleccione el external exacto de su televisor et de su vídeo.
- 3 Ajuste su vídeo en posición de grabación. Se graba lo que se ve en la pantalla.

No cambie los números de programa o no desconecte su televisor mientras está grabando!

Advertencia: cuando un canal de televisión o una fuente A/V están bloqueados por una programación de clasificación a través del menú Cerrar (vea pág. 14-15), la imagen grabada de salida y el sonido quedarán mudos.

Antes de llamar al servicio

Lleve a cabo los siguientes controles antes de avisar el servicio técnico. Estos consejos pueden ahorrarle tiempo y dinero ya que los gastos de la instalación del receptor y los ajustes de los controles de cliente no están incluidos en la garantía.

Síntomas	Temas que debería controlar y acciones que debería llevar a cabo
Imágenes "fantasma" o dobles	<ul style="list-style-type: none"> • Puede ser la consecuencia de la obstrucción de la antena por edificios altos o colinas. El uso de una antena direccional puede mejorar la imagen.
No hay contacto	<ul style="list-style-type: none"> • Averigüe que el cable AC del receptor está enchufado en la toma de corriente. • Desconecte el receptor, espere durante 60 segundos. Vuelva a introducir el enchufe en la toma de corriente y vuelva a encender el receptor.
No hay imagen	<ul style="list-style-type: none"> • Controle las conexiones de la antena en la parte posterior del receptor para ver si queda bien conectado con el receptor. • Posibles dificultades en la estación emisora. Intente con otro canal. • Ajuste la programación de contraste y brillo. • Averigüe el control de títulos cerrados; algunas modalidades de TEXT podrían bloquear la pantalla. • ¿Ha apagado el cierre infantil? • Coloque su fuente VGA en una modalidad correcta.
Una buena imagen pero sin sonido	<ul style="list-style-type: none"> • Aumente el volumen. • Averigüe que el receptor/monitor no está mudo, pulse el botón  en el mando a distancia. • Cuando no detecta ninguna señal, el receptor apagará automáticamente el sonido. Esto es una operación normal y no indica un mal funcionamiento del aparato. • ¿Se ha apagado la modalidad central?
Un buen sonido pero un color muy pobre	<ul style="list-style-type: none"> • Ajuste la programación de color, contraste y brillo.
Una imagen pobre	<ul style="list-style-type: none"> • A veces, se obtiene una pobre calidad de imagen cuando tiene activada una cámara S-VHS o camcorder conectada en la parte frontal de su receptor y otro periférico está conectado con AV1 o AV2 al mismo tiempo. En este caso, debe apagar uno de los periféricos. Haga lo mismo cuando tiene un periférico conectado con AV3 CVBS y otro periférico con AV3 RGB.
Imagen con nieve y ruido	<ul style="list-style-type: none"> • Controle la conexión de la antena.
Línea interrumpida horizontal	<ul style="list-style-type: none"> • Puede ser la consecuencia de una interferencia eléctrica (por ejemplo un secador de pelo, luces de neón cercanas, etc.). Apague el equipo.
El televisor no responde al mando a distancia	<ul style="list-style-type: none"> • Averigüe que las baterías están funcionando. Sustitúyalas si es necesario. • Limpie el sensor del mando a distancia en el receptor. • La distancia entre el receptor y el mando a distancia no debería superar los 240". • Siempre puede utilizar los botones en la parte frontal del receptor. • Pulse la tecla TV para asegurarse de que el mando a distancia está en la modalidad de televisor.
Una imagen VGA inestable o no sincronizada	<ul style="list-style-type: none"> • Controle que ha seleccionado la correcta modalidad VGA en su PC (640x480, 640x400, 640x350, 856x480, 800x450, MAC II, SVGA, XGA).
Corte el equipo periférico	<ul style="list-style-type: none"> • Las señales infrarrojas de la pantalla pueden tener influencia en la sensibilidad de recepción de otros periféricos. Solución: sustituya las baterías del mando a distancia o cambie la posición del resto del equipo. Por ejemplo, no use unos cascos inalámbricos en un radio de 50".
Bloqueado por aviso sobre contenido	<ul style="list-style-type: none"> • Cuando aparece el mensaje Bloqueado por aviso sobre contenido y no puede mostrar/seleccionar canales, algunos canales de televisión o fuentes A/V pueden estar bloqueados o el tema de menú Supresión global del menú de Opciones de Bloqueo (Véase pág. 15) están desactivado. Pulse la tecla . Seleccione VIARIOS. Seleccione Acceso cerrado. Introduzca su código de acceso. Aparecerá el menú de CERRAR. Seleccione Opciones de Bloqueo. Seleccione Supresión global y coloque en on. Todas las clasificaciones seleccionadas quedarán inoperativas.

¿No hay solución?

Apague una vez su monitor y su receptor y vuelva a encenderlo.
Jamás trate de reparar Ud. mismo un TV defectuoso.
 Contacte con su distribuidor o bien llame a un técnico autorizado.

Número de teléfono Philips Customer Care Centre
800-531-0039

Consejos

Instrucciones sobre el fin del ciclo de vida

Este televisor incorpora materiales aptos para ser reciclados y reutilizados. Al final del ciclo de vida compañías especializadas podrán desmontar el televisor desechado para recuperar los materiales reutilizables y reducir al mínimo la cantidad de materiales a desechar. Infórmese acerca de las regulaciones locales para deshacerse de su viejo televisor.

¿Qué hacer con las pilas gastadas ?

Las pilas incluidas con el mando a distancia de su televisor no contienen metales pesados de mercurio y cadmio. A pesar de ello, en muchos países se prohíbe desechar las pilas descargadas con la basura doméstica. Infórmese acerca de las regulaciones locales para el desecho de pilas descargadas.

Índice

- a** acceso cerrado, 13
- agudos, 12
- ajustes imagen, 11
- ajustes sonido, 12
- auriculares, 23
- autoformato, 8
- auto imagen, 9
- auto sonido, 9
- b** backlighting, 9
- baixos, 12
- bloque infantil, 13
- c** cambiar clave, 16
- CD foto, 22
- clasificación film, 15
- clasificación TV, 14
- conexión en serie, 25
- configuración, 8
- d** DNR, 10
- DVD, 23
- dynamic contrast, 11
- e** encabezamiento, 18
- encendido del TV, 3
- equipos periféricos, 20
- estéreo, 9
- f** funciones de video, 27
- g** grabación, 27
- i** idioma del menú, 5
- imagen congelada, 10
- información en pantalla, 10
- instalación, 5
- instalación automática, 6
- instalación manual, 6
- interrupción del sonido, 9
- m** mando a distancia, 2
- mensaje, 17
- modo central, 8
- mosaico de pantallas, 10
- n** natural motion, 11
- número de programa, 7
- o** opciones de bloqueado, 15
- ordenador, 24
- p** pantalla dual, 19
- periféricos, 26
- preferencia personal de sonido, 10
- programadores, 17
- programas preferidos, 7
- r** receptor, 5
- receptor dolby surround, 22
- s** SAP, 9
- sin imagen, 8
- sistema de canales, 5
- sleeptimer, 13
- seleccionar su ordenador, 24
- S-VHS, 27
- t** tamaño de pantalla, 10
- teclas de la parte frontal del
- temperatura color, 11
- tipo de sonido, 12
- tono, 11
- v** VGA, 26
- video, 20
- videocámara, 21
- volumen, 9

Regulatory Notices - Federal Communications Commission Notice

This equipment has been tested and found to comply with the limits for a Class B digital device, pursuant to part 15 of the FCC Rules. These limits are designed to provide reasonable protection against harmful interference in a residential installation. This equipment generates, uses, and can radiate radio frequency energy and, if not installed and used in accordance with the instructions, may cause harmful interference to radio communications. However, there is no guarantee that interference will not occur in a particular installation. If this equipment does cause harmful interference to radio or television reception, which can be determined by turning the equipment off and on, the user is encouraged to try to correct the interference by one or more of the following measures:

- Reorient or relocate the receiving antenna.
- Increase the separation between the equipment and the receiver.
- Connect the equipment into an outlet on a circuit different from that to which the receiver is connected.
- Consult the dealer or an experienced radio or television technician for help.

Modifications -

The FCC requires the user to be notified that any changes or modifications made to this device that are not expressly approved by Philips Consumer Electronics may void the user's authority to operate the equipment.

Cables -

Connections to this device must be made with shielded cables with metallic RFI/EMI connector hoods to maintain compliance with FCC Rules and Regulations.

Canadian notice -

This Class B digital apparatus meets all requirements of the Canadian Interference-Causing Equipment Regulations.

Avis Canadien -

Cet appareil numérique de la classe B respecte toutes les exigences du Règlement sur le matériel brouilleur du Canada.

Tabla de conversión A: un canal de frecuencia (en MHz) para canales no transmitidas por una compañía de cablevisión

Las frecuencias utilizadas por una compañía de cable pueden ser diferente de las frecuencias de la tabla. Consulte con su compañía de cable o con el representante para una información más detallada.

Canal	MHz	Canal	MHz	Canal	MHz	Canal	MHz
2	55.25	14	471.25	39	621.25	64	771.25
3	61.25	15	477.25	40	627.25	65	777.25
4	67.25	16	483.25	41	633.25	66	783.25
5	77.25	17	489.25	42	639.25	67	789.25
6	83.25	18	495.25	43	645.25	68	795.25
7	175.25	19	501.25	44	651.25	69	801.25
8	181.25	20	507.25	45	657.25		
9	187.25	21	513.25	46	663.25		
10	193.25	22	519.25	47	669.25		
11	199.25	23	525.25	48	675.25		
12	205.25	24	531.25	49	681.25		
13	211.25	25	537.25	50	687.25		
		26	543.25	51	693.25		
		27	549.25	52	699.25		
		28	555.25	53	705.25		
		29	561.25	54	711.25		
		30	567.25	55	717.25		
		31	573.25	56	723.25		
		32	579.25	57	729.25		
		33	585.25	58	735.25		
		34	591.25	59	741.25		
		35	597.25	60	747.25		
		36	603.25	61	753.25		
		37	609.25	62	759.25		
		38	615.25	63	765.25		

Tabla de conversión B: un canal de frecuencia (en MHz) para canales transmitidas por una compañía de cablevisión

Las frecuencias utilizadas por una compañía de cable pueden ser diferente de las frecuencias de la tabla. Consulte con su compañía de cable o con el representante para una información más detallada.

Canal	MHz	Canal	MHz	Canal	MHz	Canal	MHz
C1	73.25	C33	277.25	C64	463.25	C95	91.25
C2	55.25	C34	283.25	C65	469.25	C96	97.25
C3	61.25	C35	289.25	C66	475.25	C97	103.25
C4	67.25	C36	295.25	C67	481.25	C98	109.25
C5	77.25	C37	301.25	C68	487.25	C99	115.25
C6	83.25	C38	307.25	C69	493.25	C100	649.25
C7	175.25	C39	313.25	C70	499.25	C101	655.25
C8	181.25	C40	319.25	C71	505.25	C102	661.25
C9	187.25	C41	325.25	C72	511.25	C103	667.25
C10	193.25	C42	331.25	C73	517.25	C104	673.25
C11	199.25	C43	337.25	C74	523.25	C105	679.25
C12	205.25	C44	343.25	C75	529.25	C106	685.25
C13	211.25	C45	349.25	C76	535.25	C107	691.25
C14	121.25	C46	355.25	C77	541.25	C108	697.25
C15	127.25	C47	361.25	C78	547.25	C109	703.25
C16	133.25	C48	367.25	C79	553.25	C110	709.25
C17	139.25	C49	373.25	C80	559.25	C111	715.25
C18	145.25	C50	379.25	C81	565.25	C112	721.25
C19	151.25	C51	385.25	C82	571.25	C113	727.25
C20	157.25	C52	391.25	C83	577.25	C114	733.25
C21	163.25	C53	397.25	C84	583.25	C115	739.25
C22	169.25	C54	403.25	C85	589.25	C116	745.25
C23	217.25	C55	409.25	C86	595.25	C117	751.25
C24	223.25	C56	415.25	C87	601.25	C118	757.25
C25	229.25	C57	421.25	C88	607.25	C119	763.25
C26	235.25	C58	427.25	C89	613.25	C120	769.25
C27	241.25	C59	433.25	C90	619.25	C121	775.25
C28	247.25	C60	439.25	C91	625.25	C122	781.25
C29	253.25	C61	445.25	C92	631.25	C123	787.25
C30	259.25	C62	451.25	C93	637.25	C124	793.25
C31	265.25	C63	457.25	C94	643.25	C125	799.25
C32	271.25						

Glosario

Aspect Ratio

Las proporciones de una pantalla rectangular. Televisión NTSC tiene un 4:3 ratio; HDTV tiene 16:9.

Entradas Audio/Video

Localizados en las partes posterior y frontal del receptor, estos conectores (RCA plug tipo fonos) se usan para la entrada de señales de audio y vídeo. Se han diseñado para usar con VCRs (o con otros accesorios) para recibir mejores resoluciones de imagen y para ofrecer opciones de conexión de sonido.

Auto Imagen y Controles de sonido

Teclas en el mando a distancia para seleccionar programaciones previamente definidas de imagen y sonido.

Cable Coaxial

Un cable único de antena acoplado normalmente a una clavija de metal (tipo F) y un conector que se tuerce (o se empuja) directamente en un input 75 Ohm en el receptor o VCR.

Temperatura de color

Una función para modificar la balanza general de color entre frío y caliente y para ajustarlo según sus preferencias personales.

Mostrar

Un mensaje en pantalla que ayuda al usuario para usar y ajustar los controles de las modalidades de televisión. Vea On Screen Displays (OSD).

LED

Light Emitting Diode (Diodo emisor de luz) o indicador.

Menú

Una lista de modalidades en pantalla que sale en la pantalla del televisor para los ajustes realizados por el usuario.

MPAA

Motion Picture Association of America

Multichannel Television sound (MTS) (sonido multicanal de televisión)

El estándar de emisión para un sonido estéreo emitido con la imagen de televisión.

Natural Motion

La Tecnología de Philips que consigue que los movimientos en televisión parezcan más naturales.

On Screen Displays (OSD)

Las palabras o mensajes emitidos por el receptor para ayudar al usuario con controles específicos de las modalidades (modalidad de sonido, formato de imagen, etc.)

Congelar la imagen

Una modalidad de televisión que le permite "congelar" una determinada imagen para estudiar un detalle específico, por ejemplo para tomar apuntes sobre una determinada información como por ejemplo un número de teléfono.

Programar

El procedimiento de añadir o borrar números de canal en la memoria del televisor. De este modo, el televisor "recuerda" solamente los números de canales locales o deseados y salta cualquier número de canal no deseado.

RF

Frecuencia de Radio o una señal modulada utilizada como portadores para una emisión de televisión.

Second Audio Program (SAP)

(Segundo Programa de Audio) o un canal de audio adicional previsto en el estándar de emisión de Multichannel Television Sound (MTS) (Sonido de Televisión Multicanal). Una cinta de sonido audio

mono incluida en la señal grabada o de vídeo (usualmente conteniendo una traducción a otro idioma del programa emitido).

Sleep Timer

Una función con la que puede programar un periodo de tiempo después del cual el televisor debería apagarse a si mismo.

Entrada S-Video Input

Conexión directa de fuentes de vídeo de alta resolución como un grabador de cinta de vídeo Super VHS, Laser Disc, etc. Proporciona una mejor resolución de la imagen, una mejor nitidez y claridad.

3104 305 49991
MADE IN ^{a1} BELGIUM

Free Manuals Download Website

<http://myh66.com>

<http://usermanuals.us>

<http://www.somanuals.com>

<http://www.4manuals.cc>

<http://www.manual-lib.com>

<http://www.404manual.com>

<http://www.luxmanual.com>

<http://aubethermostatmanual.com>

Golf course search by state

<http://golfingnear.com>

Email search by domain

<http://emailbydomain.com>

Auto manuals search

<http://auto.somanuals.com>

TV manuals search

<http://tv.somanuals.com>