

Registreerige oma toode ja saage abi veebilehelt:  
[www.philips.com/welcome](http://www.philips.com/welcome)

**42-47 PFL7633D**

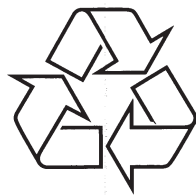

Külastage Philipsit internetis:  
<http://www.philips.com>

Eestikeelne kasutusjuhend



<b>1 Märkus</b> .....	<b>4</b>	<b>7 Kanalite installeerimine</b> .....	<b>34</b>
		Kanalite automaatne installeerimine .....	34
<b>2 Oluline</b> .....	<b>5</b>	Kanalite käsitsi installeerimine .....	35
Ohutus .....	5	Kanalite ümbernimetamine .....	36
Ekraani hooldus .....	6	Kanalite maha ja peale installeerimine .....	36
Keskkonnaalane info .....	6	Kanalite reorganiseerimine .....	36
		Kanalite nimekirja käsitsi uuendamine .....	36
<b>3 Teie televiisor</b> .....	<b>7</b>	Digitalse vastuvõtu testimine .....	37
Televiisori ülevaade .....	7	Demo käivitamine .....	37
		Televiisori algväärtustele seadistamine .....	37
<b>4 Alustamine</b> .....	<b>9</b>	<b>8 Seadmete ühendamine</b> .....	<b>38</b>
Televiisori paigutamine .....	9	Ühenduste ülevaade .....	38
Televiisori seinale riputamine .....	9	Ühenduste kvaliteedi valimine .....	39
Antennijuhtme ühendamine .....	10	Seadmete ühendamine .....	41
Voolujuhtme ühendamine .....	10	Seadmete ülesseadmine .....	43
Kaugjuhtimispuldi patareide sisestamine .....	11	Philips EasyLink'i kasutamine .....	44
Televiisori sisse lülitamine .....	11	Televiisori ettevalmistamine digitaalseteks	
Esmakordne ülesseadmine .....	11	teenusteks .....	44
		<b>9 Tehnilised andmed</b> .....	<b>46</b>
<b>5 Televiisori kasutamine</b> .....	<b>12</b>	Toote spetsifikatsioonid - toetatud	
Televiisori sisse/välja või puhkerežiimile		ekraaniresolutsioonid .....	46
lülitamine .....	12	Tuuner / Vastuvõtt / Ülekanne .....	46
Televiisori vaatamine .....	13	Multimeedia .....	46
Ühendatud seadmete vaatamine .....	13	Kaugjuhtimispuult .....	46
Teleteksti kasutamine .....	14	Ühendused (Tagumised) .....	46
Ambilighti kasutamine .....	14	Ühendused (Külgmised) .....	46
		Vool .....	46
<b>6 Televiisori rohkemate funktsioonide</b>		<b>10 Probleemide lahendamine</b> .....	<b>47</b>
<b>kasutamine</b> .....	<b>15</b>	Üldised televiisori probleemid .....	47
Kaugjuhtimispuldi ülevaade .....	15	Telekanalite probleemid .....	47
Televiisorimenüüde kasutamine .....	16	Heliga seotud probleemid .....	47
Pildi- ja heliseadistuste reguleerimine .....	18	Pildiga seotud probleemid .....	48
Ambilight seadistuste reguleerimine .....	23	HDMI ühenduse probleemid .....	48
LightGuide heleduse reguleerimine .....	23	USB ühenduse probleemid .....	48
Shop või Home režiimi muutmine .....	24	Arvuti ühenduse probleemid .....	48
Edasijõudnutele teletekstiomaduste kasutamine .....	24	Võtke meiega ühendust .....	49
Lemmikute nimekirja loomine .....	26		
Elektroonilise programmijuhi kasutamine .....	27		
Taimerite ja lasteluku kasutamine .....	28		
Subtiitrite kasutamine .....	29		
Piltide vaatamine ja muusika kuulamine .....	30		
Digitaalsete raadiokanalite kuulamine .....	32		
Televiisori tarkvara uuendamine .....	32		

## 1 MÄRKUS

2008 © Koninklijke Philips Electronics N.V. Kõik õigused kaitstud. Detailset kirjeldust võib muuta ilma eelneva teatamiseta. Kaubamärgid on Koninklijke Philips Electronics

N.V. või vastava omaniku omandid.

Philips jätab endale õiguse igal ajal tooteid muuta, võtmata vastutust kohandada eelnevaid vastavaid tarvikuid.

Käesoleva kasutusjuhendi materjal on hinnatud sobivaks süsteemi sihtotstarbelisel kasutamisel. Kui toodet, selle individuaalseid osasid või toiminguid kasutatakse muul eesmärgil, kui käesolevas juhendis toodud, tuleb omandada nende kinnitus tööelavastavusele ja sobivusele. Philips garanteerib, et käesolev juhend ei riku ühtegi USA patenti. Edasisi või tulenevaid garantiisid Philips ei anna.

### Garantii

Ükski komponentidest ei ole mõeldud kasutajapoolseks remontimiseks. Ärge avage ega eemaldage ühtegi toote katet. Remonti võivad teostada ainult Philipsi Teeninduskeskused ja ametlikud remonditöökojad. Vastasel korral kaob igasugune märgitud või tulenev toote garantii. Igasugune tegevus, toote kohandamine või monteerimine mis käesolevas kasutusjuhendis on keelatud, ei ole soovitatud või autoriseeritud toob kaasa garantii lõppemise.

### Piksililine karakteristika

Sellel LCD tootel on suur arv värvipikseid. Kuigi ekraanil on 99,999% või rohkem efektiivseid pikseid, võib konstantselt esineda musti täppe või heledaid värvitappe (punane, roheline või sinine) ekraanil. See on ekraani tehniline eripära (mis jääb lubatud tehniliste nõudmiste piiridesse), mitte talitushäire.

### Avatud allikaga tarkvara

Sellel TV-I on avatud allikaga tarkvara. Siinkohal pakub Philips soovi korral võimalust tarnida või teha kättesaadavaks (maksumuseks ainult füüsiliselt teostatud allika levitamine) masina poolt täielikult loetavat vastava tarkvara allika koodi, mida tavapäraselt kasutatakse meediami tarkvara vahetuseks.

See pakkumine kehtib kuni 3 aastat peale toote ostmist. Tarkvara allika koodi saamiseks kirjutage oma soovist

Philips Consumer Lifestyle

Development Manager

LoB Mainstream Displays

620A Lorong 1, Toa Payoh

Singapore 319762

### Kooskõlastus EMF-iga

Koninklijke Philips Electronics N.V. toodab ja müüb palju tavakasutajale suunatud tooteid, mis (nagu iga elektrooniline aparaat) on üldjoontes võimelised kiirgama ja vastu võtma elektromagnetilisi signaale.

Philipsi üks suurimaid äri põhimõtteid on kasutada oma toodete puhul kõiki vajalikke meetmeid, et järgida seaduslikke nõudeid tervise ja ohutuse osas ning olla vastavuses EMF standarditega, mis kehtivad toodete tootmisel.

Philips on pühendunud arendama, tootma ja müüma tooteid, mis ei põhjusta terviserikkeid.

Philips kinnitab, et kui tema tooteid kasutatakse õigesti ettenähtud tegevusteks on need kahjutud vastavalt hetkel kättesaadavatele teaduslikele uuringutele.

Philips osaleb aktiivselt rahvusvahelise EMF-i ja ohutusstandardite arendamises, võimaldades Philipsil juba varakult uute toodete väljatöötamisel uusi standardeid järgida.

### Autoriõigused



VESA, FDMI ja VESA Mounting Compliant'i logod on Video Electronics Standards Association'i kaubamärgid.



Toodetud Dolby Laboratories litsentsi alusel. "Dolby," "Pro Logic" ja topelt D sümbol  on Dolby Laboratories kaubamärk.



Toodetud BBE Sound, Inc. litsentsi alusel. Litsentseeritud BBE Inc. ühe või rohkema USA patendiga: 5510752, 5736897. BBE ja BBE sümbol on registreeritud BBE Sound Inc. kaubamärgid.

Windows Media on kas registreeritud kaubamärk või Microsoft Corporation'i kaubamärk USA's ja/või teistes maades.

© Kensington ja MicroSaver on ACCO World Corporation'i USA's registreeritud kaubamärgid, kehtivate registreeringute ja muutuvate kohaldamistega teistes maades. Kõik teised registreeritud ja registreerimata kaubamärgid on vastavate omanike omandid.

## 10 PROBLEEMIDE LAHENDAMINE

### Võtke meiega ühendust

Kui Te ei saa oma probleemile lahendust, siis vaadake oma televiisori kohta käivaid korduma kippuvaid küsimusi meie veebilehelt [www.philips.com/support](http://www.philips.com/support).

Kui Te siiski ei leia oma probleemile lahendust, siis kontakteeruge oma riigis asuva klienditeeninduskeskusega (nimekiri siin kasutusjuhendis).

### ⚠ HOIATUS

Mitte kunagi ärge proovige ise televiisorit parandada. See võib põhjustada tõsiseid vigastusi, korvamatut kahju Teie televiisorile või tühistada garantii.

### ⓘ Märkus

Palun veenduge enne helistamist, et teate televiisori mudelit ja tootenumbrit. Leiage need andmed pakendi kleebistelt või televiisori tagaküljelt ja põhja alt.

## 10 PROBLEEMIDE LAHENDAMINE

### Pildiga seotud probleemid

**LightGuide (valgusjuht) on sees, aga pilti ei ole**

- Veenduge, et antenn on õigesti ühendatud.
- Veenduge, et valitud on õige seade.

**Heli on, kui pilti ei ole**

- Pärlicinieties, ka attēla iestatījumi ir pareizi. Skatīt 'Attēla iestatījumu regulēšana'.

**Kehv televiisori pilt antenniühenduse tõttu**

- Kontrollige, kas antenn on televiisoriga korralikult ühendatud.
- Kõlarid, mitte-maapealsed audioseadmed, neoontuled, kõrged hooned või mäed võivad mõjutada pildi kvaliteeti. Proovige pilti parandada, muutes antenni suunda või liigutades lisaseadmeid televiisorist eemale.
- Kontrollige, kas olete oma regioonid jaoks valinud õige televiisori süsteemi (vaadake Peatükki 'Samm 1 Süsteemi valimine' lk 40).
- Kui ainult üksiku kanali pilt on kehv, proovige seda **Fine tune** menüüs täpsemalt seadistada (vaadake Peatükki 'Kanali täpsem seadistamine' lk 41).

**Saate ühendatud seadmetest kehva kvaliteediga pildi**

- Veenduge, et seadmed on õigesti ühendatud. Kindlasti määrake ka seadmed ühenduspesadesse (vaadake Peatükki 'Seadmete ühenduste määramine' lk 49).
- Veenduge, et pildiseadistused on õigesti tehtud (vaadake Peatükki 'Pildiseadistuste reguleerimine' lk 22).

**Televiisor ei salvestanud minu seadistusi**

- Veenduge, et televiisor on seatud Home režiimile, mis pakub Teile täielikku seadistuste muutmise paindlikkust (vaadake Peatükki 'Shop või Home režiimi muutmine' lk 28).

**Pilt ei sobitu ekraanile, see on liiga suur või väike**

- Valige sobivam pildiformaat. Määrake oma seade ühenduspesadele (vaadake Peatükki 'Seadmete ühenduste määramine' lk 49).

**Pildi asukoht ekraanil ei ole õige**

- Mõnedelt seadmetelt tulevad pildisignaali ei sobitu ekraanile korrektselt. Kontrollige seadme väljundsignaali.

### HDMI ühenduse probleemid

**Probleemid on seadmega, mis on ühendatud HDMI kaudu**

- HDCP puhul võib kuluda mõni sekund, enne kui televiisor näitab lisaseadme pilti.
- Kui televiisor ei tunne ühendatud lisaseadet ära ja pilt ei ilmu ekraanile, lülitage ühelt seadmelt teisele, et taaskäivitada HDCP protseduur.
- Kui helikatkestused esinevad pidevalt, kontrollige lisaseadme kasutusjuhendi abil, kas seadme väljund on õigesti seadistatud. Alternatiivselt võite proovida ühendada HDMI seadme audiosignaali televiisoriga läbi televiisori tagaküljel oleva AUDIO IN pesa.
- Kasutades HDMI-DVI adapterit või HDMI to DVI kaablit, siis kontrollige, kas lisaaudiokaabel on ühendatud AUDIO IN-ni. Peate ka määrama audioühenduse (vaadake Peatükki 'Seadmete ühenduste määramine' lk 49).

### USB ühenduse probleemid

**Televiisor ei näita USB seadmel olevaid materjale**

- Seadke oma seade "Mass Storage Class" soovivale režiimile nagu Teie seadme dokumentatsioonis õpetatud.
- Teie USB seade ei pruugi olla televiisoriga ühilduv.
- Televiisor ei toeta kõiki audio- ja pildiformaate (vaadake Peatükki 'Tehnilised andmed' lk 52).

**Audio- ja pildifaile ei taasesitata sujuvalt**

- USB seadme ülekande esitus võib piirata andmesidevahetuse kiirust.

### Arvuti ühenduse probleemid

**Arvuti pilt televiisori ekraanil ei ole stabiilne või ei ole sünkroonis**

- Kontrollige, kas arvutis on valitud õige resolutsioon ja sagedus (vaadake Peatükki 'Tehnilised andmed' lk 52).

## 2 OLULINE

Lugege käesolevat kasutusjuhendit enne, kui hakkate toodet kasutama.

Pöörake tähelepanu sellele osale juhendist ja järgige täpselt ohutuse ja ekraani hoolduse juhiseid. Garantii ei korva kahjustusi, mis tekivad kasutusjuhendi mittelugemisest.

Televiisori mudeli- ja seerianumbri leiata televiisori taga- ja kõrvalküljelt ning toote pakendilt.

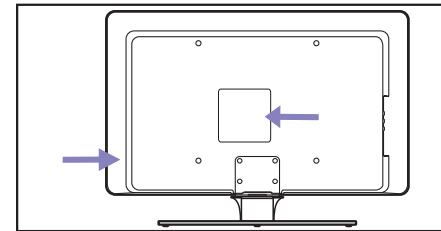

### Ohutus

- Rohkem kui 25 kilogrammi kaaluva televiisori tõstmiseks ja kandmiseks on vaja kahte inimest. Televiisori ebakorrekne käsitlemine võib põhjustada tõsiseid vigastusi.
- Kui olete televiisorit transportinud madalal temperatuuril (vähem kui 5°C), siis avage kast ja oodake kuni televiisor sobitub ruumitemperatuuriga, enne kui pakite televiisori lõplikult lahti.
- Vältimaks elektrilühist, ärge jätke televiisorit, kaugjuhtimispulti või kaugjuhtimispuldi patareisid vihma või vee kätte.
- Vältimaks tuleohtu või elektrilööki, ärge asetage lahtise leegiga asju (näit. süüdatud küünlad vms.) või teisi kuumaalikaid (kaasa arvatud otsene päikesekiirgus) televiisori, kaugjuhtimispuldi või kaugjuhtimispuldi patareide vahetusse lähedusse.
- Ärge paigaldage televiisorit kitsastes tingimustesse (näiteks raamaturiulisse). Jätke vähemalt 10cm (4 tolli) vaba ruumi televiisori ümber ventilatsiooni tarvis. Veenduge, et õhuvool ei oleks takistatud.
- Asetage TV kindlale siledale pinnale ja kasutage ainult kaasasolevat telerialust. Ärge liigutage televiisorit, kui alus ei ole korralikult televiisori külge kruvitud.
- Televiisori seinale paigutamine peaks olema läbi viidud ainult kvalifitseeritud töötaja poolt. Televiisor peab olema paigutatud ainult sobivale seinakinnitusele ja seinale, mis suudab

televiisori raskust kanda. Ebakorrektnel seinalepaigutus võib põhjustada tõsiseid vigastusi. Ärge püüdke televiisorit ise seinale paigaldada.

- Kui asetate TV pöörlevale alusele, siis veenduge, et toitejuhe ei satu surve. See võib põhjustada ühenduste lõtvumist ja tulekahju.
- Enne aikesetorme ühendage televiisor voolujuhtmest ja antennist lahti. Aikesetormi ajal ärge puudutage ühtegi televiisori, voolujuhtme ega antennijuhtme osa.
- Veenduge, et Teil on täielik ligipääs voolujuhtmele, et saaksite televiisori kergesti vooluvõrgust lahti ühendada.
- Kui ühendate televiisori vooluvõrgust, siis:

Lülitage esmalt välja televiisor ja seejärel alles juhtmete vool (kui võimalik).

2. Ühendage voolujuhe vooluvõrgust lahti.
3. Ühendage voolujuhe televiisori tagaküljel olevast ühenduspesast lahti. Alati tõmmake voolujuhet pistikust. Ärge tõmmake juhtmest endast.

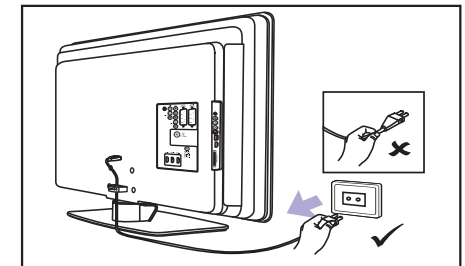

- Kui kasutate kõrvaklappe kõrgel helitugevusel, siis võite endal põhjustada jäädava kuulmiskao. Kuigi kõrge helitugevus võib tunduda normaalne, võib see kahjustada Teie kuulmist. Oma kuulmisvõime kaitsmiseks piirake aega, millal kasutate kõrvaklappe kõrgel helitugevusel.

## Ekraani hooldus

- Enne ekraani puhastamist eemaldage TV vooluvõrgust. Puhastage ekraani kuiva pehme riidega. Ärge kasutage ühtegi kodupuhastamiseks ette nähtud ainet, kuna see võib ekraani kahjustada.

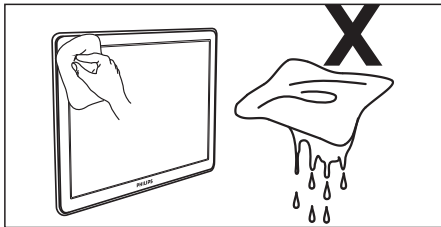

- Vältimaks ekraani deformeerumist ja värvide tuhmumist, pühkige ekraanile sattunud veetilgalt võimalikult kiiresti.
- Ärge katsuge, lükake, hõõruge või lööge ekraani millegi raskega, kuna see võib ekraani jäädavalt kahjustada.
- Võimalusel vältige jäädavaid kujutisi, mis jäävad ekraanile pikaks ajaks (näiteks ekraanimenüüd, teletekstilehed, mustad ribad või aktsiaturu teated). Kui peate stantsionaarseid kujutisi kasutama, siis vähendage ekraani kontrastsust ja heledust, et vältida ekraani kahjustamist.

## Keskkonnavaline info

### Pakendi ümbertöötlemine

Selle toote pakend on mõeldud ümbertöötlemiseks. Pöörduge pakendi äraviskamist puudutavate küsimustega kohalike institutsioonide poole.

### Oma vana toote äraviskamine



Teie toode on disainitud ja toodetud kõrgkvaliteetsetest materjalidest ja komponentidest, mida saab ümber töödelda ja taaskasutada. Kui Teie tootele on kinnitatud selline ristiga märgitud prügikasti sümbol, siis see tähendab, et toode rahuldab Euroopa direktiivi 2002/96/EC põhitähtsusi.

Palun ärge visake kasutatud toodet tavalise olmeprügi hulka. Küsige oma edasimüüja käest informatsiooni, kuidas tootest ohutult vabaneda. Vale jäätmekäitus kahjustab nii keskkonda kui inimest.

### Patareidest lahtisaamine

Kaasasolevad patareid ei sisalda raskemetalle elavhõbedat ega kaadmiumi. Visake kaasasolevad kui ka kõik muud patareid peale kasutamist vastavalt kohalikele reeglitele ära.

### Voolu tarbimine

Televiisor tarbib puhkerežiimil olles minimaalselt energiat, et minimeerida keskkonnavalast mõju. Aktiivne voolu tarbimine on televiisori tagaküljel kirjas.

Rohkema info saamiseks toote omaduste kohta lugege veebilehekülge [www.philips.com/support](http://www.philips.com/support).

See peatükk kirjeldab kõige sagedamini esile kerkivaid probleeme ja vastavaid lahendusi.

## Üldised televiisori probleemid

### Televiisor ei lülitu sisse

- Eemaldage toitejuhe televiisori küljest, oodake minut ning ühendage toitejuhe tagasi.
- Veenduge, et toitejuhe on õigesti ühendatud.

### Kaugjuhtimispult ei tööta korrektselt

- Kontrollige, kas kaugjuhtimispuldi patareid on õigesti sisestatud (+/- asetused).
- Asendage kaugjuhtimispuldi patareid, kui nad on tühjad või nõrgad.
- Puhastage kaugjuhtimispuldi ja televiisori sensorsilmad.

### Televiisori puhkerežiimi punane tuli vilgub

- Lülitage televiisor välja ja eemaldage toitejuhe televiisori küljest. Oodake kuni televiisor on maha jahtunud ning ühendage siis toitejuhe uuesti televiisoriga ja pange televiisor käima. Kui punase tule vilkumine kordub, helistage meie klienditeenindusse.

### Olete oma lapseluku koodi unustanud?

- Sisestage '8888' (vaadake Peatükki 'Telekanalite või ühendatud seadmete lukustamine (lapselukk)' lk 33).

### Televiisori menüü on seadistatud valele keelele

- Muutke televiisori menüü soovitud keelele (vaadake Peatükki 'Kanalite automaatne installeerimine' lk 39).

### Kui lülitate televiisori sisse/välja/puhkerežiimile, siis kuulete televiisorist kriuksuvat häält

- Te ei pea midagi tegema. Kriuksuv hääl tuleneb televiisori normaalsest suurenemisest ja kokkutõmbumisest kui see jahtub või soojeneb. See ei mõjuta telepilti.

## Telekanalite probleemid

### Eelnevalt installeeritud kanalid ei ilmu kanalite nimekirjas

- Veenduge, et valisite õige kanalite nimekirja
- Võimalik, et kanal on **Rearrange** menüüsse kustutatud. Menüüle ligipääsuks vajutage **MENU** ja valige **TV Menu > Installation > Channel installation > Rearrange**.

### Seadistuse ajal ei leitud ühtegi digitaalset kanalit

- Kontrollige, kas televiisor toetab DVB-T-d Teie riigis. Vaadake riikide nimekirja televiisori tagaküljel.

## Heliga seotud probleemid

### Pilt on, kuid heli ei ole

#### ⊖ Märkus

- Kui audiosignaali ei ole tuvastatud, siis lülitab televiisor automaatselt audioväljundi välja ja ei väida, et tegemist on probleemiga.
- Kontrollige, kas kõik kaablid on korralikult ühendatud.
  - Kontrollige ega helitugevus ei ole seatud 0 peale.
  - Kontrollige ega heli ei ole vaigistatud.

### Pilt on, aga helikvaliteet on halb

- Kontrollige heliseadistusi, veendudes, et **Stereo** on valitud ja **ekvalaiseri** seadistused on korrektsed. Vajadusel proovige taastada audioseadistused standardväärtustele.

### Pilt on olemas, aga heli tuleb ainult ühest kõlarist

- Veenduge, et **Balance** valikud on korrektselt tehtud.

## 9 TEHNILISED ANDMED

### Toote spetsifikatsioonid - toetatud ekraaniresolutsioonid

- Arvuti formaadid  
Resolutsioon värskendusmäär:  
640 x 480 60Hz  
800 x 600 60Hz  
1024 x 768 60Hz  
1920 x 1080i 60Hz  
1920 x 1080p 60Hz
- Videoformaadid  
Resolutsioon värskendusmäär:  
480i 60Hz  
480p 60Hz  
576i 60Hz  
576p 60Hz  
720p 50Hz, 60Hz  
1080i 50Hz, 60Hz  
1080p 24Hz, 25Hz, 30Hz  
1080p 50Hz, 60Hz

### Tuuner / Vastuvõtt / Ülekanne

- Antenni sisend: 75ohm coaxial (IEC75)
- Televiisori süsteem: DVB COFDM 2K/8K
- Video taasesitus: NTSC, SECAM, PAL
- DVB Terrestrial (vaadake riikide nimekirja televiisori tagaküljel)

### Multimeedia

- Ühendus: USB
- Taasesitusformaadid: MP3, Linear PCM, slaidiesitus (.alb), JPEG

### Kaugjuhtimispuhl

- Tüüp: RC4450
- Patareid: 2 x AAA suurus (LR03 tüüp)

### Ühendid (Tagumised)

- EXT 1 (SCART): Audio L/R, CVBS in/out, RGB
- EXT 2 (SCART): Audio L/R, CVBS in/out, RGB
- EXT 3: Component (Y Pb Pr), Audio L/R in
- HDMI 1/2/3

### Märkus

Teie televiisoril on sõltuvalt mudelist kaks või kolm tagumist HDMI ühenduspesa.

- SPDIF OUT: Digitaalaudio väljund (coaxial-cinch-S/PDIF). Ekraan sünkroniseeritud.
- AUDIO OUT L/R: Analoogaudio väljund.
- TV ANTENN
- AUDIO IN: Minipesa audio sisend arvuti DVI-HDMI ühenduste jaoks.

### Ühendid (Külgmised)

- Kõrvaklapid out (stereo minipesa)
- AUDIO L/R sisend
- Video (CVBS) sisend
- S-Video
- USB
- HDMI
- Common Interface (CAM pesa)

### Vool

- Juhtmevool: AC 220-240V ( $\pm 10\%$ )
- Energiatarbimine sisse lülitatult ja puhkerežiimil: Vaadake tehniisi andmeid veebileheküljelt [www.philips.com](http://www.philips.com)
- Ümbrisev temperatuur: 5°C - 35°C

Spetsifikatsioonid võivad ette hoiatamata muutuda. Selle toote detailsete spetsifikatsioonide lugemiseks külastage meie veebilehekülge [www.philips.com/support](http://www.philips.com/support).

## 3 TEIE TELEVIISOR

Palju õnne ostu puhul ja tere tulemast Philipsisse! Et täielikult osa saada Philipsi poolt pakutavast toest, registreerige oma toode aadressil [www.philips.com/welcome](http://www.philips.com/welcome).

### Televiisori ülevaade

See osa annab ülevaate televiisori peamistest juhtimisnuppudest ja funktsioonidest.

### Külgmised juhtimisnupud ja indikaatorid

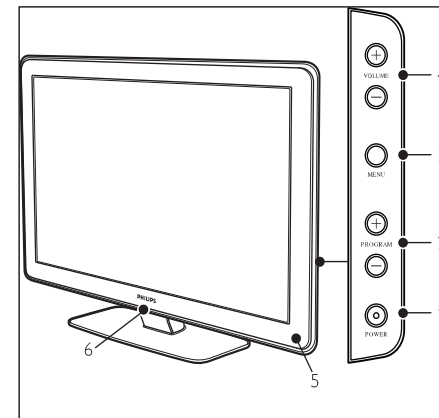

- POWER** (vool)
- PROGRAM +/-** (programm)
- MENU** (menüü)
- VOLUME +/-** (helitugevus)
- Puhkerežiimi indikaator / Kaugjuhtimispuhli sensor**
- LightGuide** (valgusjuht)

### Külgmised ühenduspesad

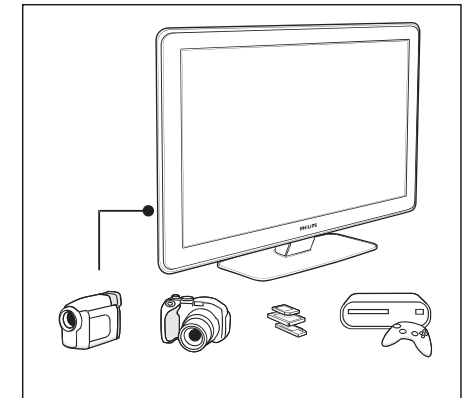

Kasutage televiisori külgmisi ühenduspesasid, et ühendada mobiilseadmeid nagu näiteks fotoaparaat või kõrgresolutsiooniga mängukonsool. Saate ühendada ka kõrvaklapid või USB mäluksadme.

### Tagumised ühenduspesad

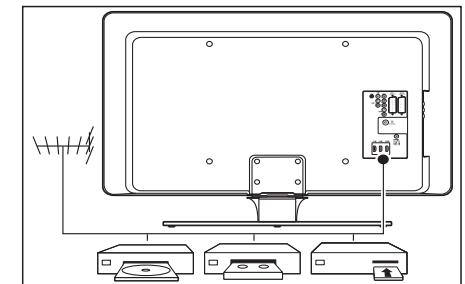

Kasutage televiisori tagumisi ühenduspesasid, et ühendada antenn või permanentseid seadmeid nagu näiteks kõrgresolutsiooniga kettamängija, DVD-mängija või videomakk (vaadake Peatükki 'Seadmete ühendamise' lk 43).

### 3 TEIE TELEVIISOR

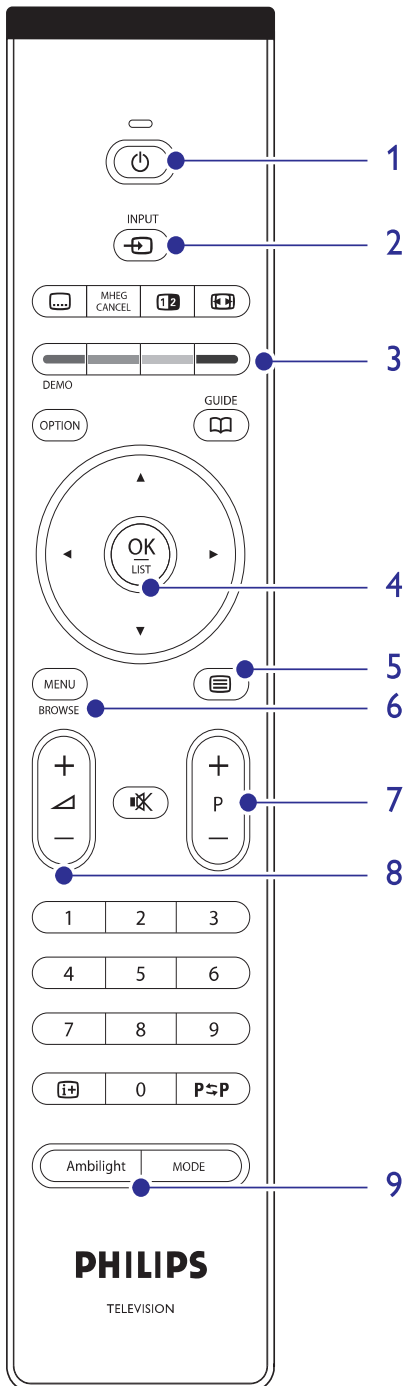

#### Kaugjuhtimispuult

1. **Standby** (puhkerežiim)
2. **INPUT** (sisend)
3. **VÄRVILISED NUPUD**  
Vasakult: Punane, roheline, kollane, sinine
4. **NAVIGATSIOONINUPUD**  
Üles ▲, Alla ▼, Vasakule ◀, Paremale ▶, OK
5. **TELETEXT** (teletekst)
6. **MENU** (menüü)
7. **PROGRAM +/-** (programm)
8. **VOLUME +/-** (helitugevus)
9. **AMBILIGHT**

### 8 SEADMETE ÜHENDAMINE

#### Tingimustega juurdepääsuga mooduli kasutamine

##### ⚠ Hoiatus

Enne kaardi sisestamist lülitage televiisor välja. Järgige allpool toodud juhiseid. Mooduli valesti sisestamine võib rikkuda CAM-kaardi ja televiisori.

1. Järgides CAM-kaartile printitud juhiseid, sisestage CAM õrnalt televiisori küljel olevasse Common Interface auku.

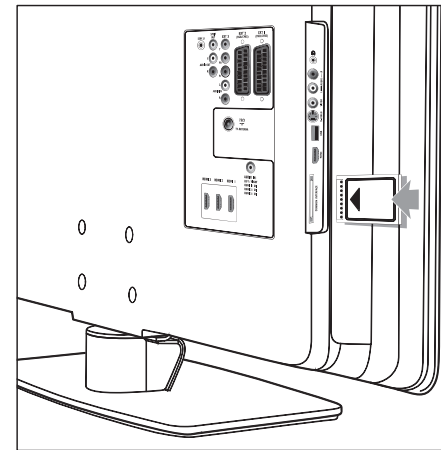

2. Lükake CAM nii kaugele sisse kui see läheb.

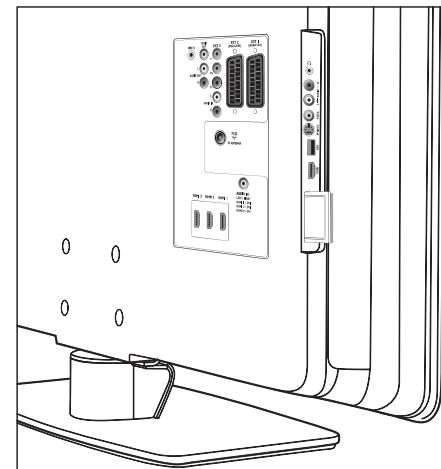

3. Lülitage televiisor sisse ja oodake, et CAM aktiveeruks. Sellele võib kuluda paar minutit.

##### ⓘ Märkus

Ärge eemaldage CAM-kaarti august. CAM-kaardi eemaldamine deaktiveerib digitaalteenused.

#### Ligipääs CAM teenustele

- Peale CAM-kaardi sisestamist ja aktiveerimist vajutage kaugjuhtimispuuldil MENU ja valige TV menu > Features > Common interface.

See menüüvalik on võimalik ainult siis, kui CAM-kaart on korrektselt sisestatud ja aktiveeritud. Teie digiteenuste operaatori poolt pakutakse ekraanipõhiseid rakendusi ja sisu.



## 8 SEADMETE ÜHENDAMINE

7. Korrake protseduuri, kuni kõik seadmed on ühenduspesade vahel korrektselt ära jaotatud.
8. Vajutage väljumiseks **MENU**.

### AUDIO IN minipesa määramine

Kui Te ühendate arvatist tuleva audio televiisori tagaküljel olevasse AUDIO IN minipesasse, siis peate selle seostama HDMI ühendusega.

1. Vajutage kaugjuhtimispuldil **MENU** ja valige **TV menu > Installation > Connections > Audio In L/R**.

Connections	AUDIO IN L/R
...	None
EXT 3	HDMI 1
HDMI 1	HDMI 2
HDMI 2	HDMI 3
HDMI 3	
Side	
<b>AUDIO IN L/R</b>	

2. Vajutage nimekirja sisenemiseks ► nuppu.
3. Arvuti poolt kasutatud HDMI pesa valimiseks vajutage ▼ või ▲ nuppu.
4. Vajutage väljumiseks **MENU**.

### Kanali dekodeerija määramine

Dekodeerijad, mis dekodeerivad digikanaleid, saab ühendada EXT 1 või EXT 2-ga (SCART). Te peate määrama telekanali kui kanali, mida dekodeerida. Seejärel määrake ühendus, kuhu dekodeerija on ühendatud.

1. Vajutage kaugjuhtimispuldil **MENU** ja valige **TV menu > Installation > Decoder > Channel**.
2. Vajutage nimekirja sisenemiseks ► nuppu.
3. Dekodeeritava kanali valimiseks vajutage ▼ või ▲ nuppu.
4. Vajutage ◀ nuppu ja minge tagasi, et valida Status.
5. Dekodeerija poolt kasutatud ühenduse valimiseks vajutage ▼ või ▲ nuppu.
6. Vajutage väljumiseks **MENU**.

### Philips EasyLink'i kasutamine

Teie televiisor toetab Philips EasyLink'i, mis võimaldab ühe-puutega mängimist ja ühe-puutega puhkerežiimi EasyLink-ühilduvate seadmete vahel. Ühilduvad seadmed peavad olema televiisoriga ühendatud HDMI abil ja määratud (vaadake Peatükki 'Seadmete ühenduste määramine' lk 49).

### EasyLink võimaldamine ja mittevõimaldamine

1. Vajutage kaugjuhtimispuldil **MENU** ja valige **TV menu > Installation > Preferences > EasyLink**.
2. Valige **On** (sees) või **Off** (väljas).

### Ühe-puutega mängimine

1. Pärast EasyLink-i sisselülitamist, vajutage oma seadmel taasesitamise nuppu.
  - TV lülitub automaatselt õigele allikale.

### Ühe-puutega puhkerežiim

1. Vajutage ja hoidke all televiisori kaugjuhtimispuldil **STANDBY** nuppu vähemalt kolm sekundit.
  - Televiisor ja kõik ühendatud HDMI seadmed lülituvad puhkerežiimile.

### Televiisori ettevalmistamine digitaalseteks teenusteks

Kaitstud digitaalsete kanaleid saab dekodeerida Tingimustega Juurdepääsuga Mooduli (CAM) ja digitaalteenust pakkuva operaatori poolt tagatud Smart kaardi abil. Sõltuvalt Teie valitud operaatorist, suudab CAM hulga teenuseid kättesaadavaks teha (näiteks pay TV). Lisainformatsiooni saamiseks võtke ühendust oma digitaalsete teenust pakkuva operaatoriga.

## 4 ALUSTAMINE

See osa aitab Teid televiisori paigaldamisel ja installeerimisel ning täiendab Quick Start Guide'i oleva infoga.

### ☹ Märkus

Vaadake Quick Start Guide'i, et saada juhiseid aluse paigaldamise kohta.

### Televiisori paigutamine

Lisaks ohutusinstruktsioonide lugemisele ja mõistmisele pidage televiisori paigaldamisel silmas ka järgmiseid asjaolusid:

- Parim ekraani vaatamise distants on ekraani diagonaali kolmekordne suurus.
- Ideaalsete vaatamistingimuste tagamiseks asetage televiisor kohta, kus otsene valgus ekraanile ei lange.
- Ühendage lisaseadmed enne televiisori paigaldamist. Teie televiisor on varustatud Kensingtoni turvalisuse lõhenga, mis asub TV tagaküljel. Kui ühendate vargusvastase Kensingtoni luku (ei ole kaasas), siis asetage televiisor permanentse eseme lähedusse (näiteks laud), mida saaksite kergesti lukuga ühendada.

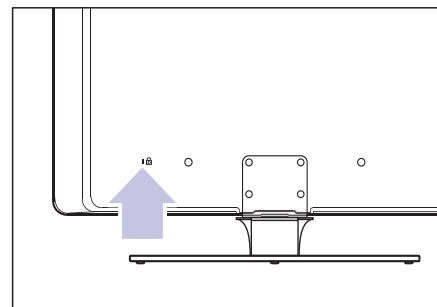

- Parima Ambilight efekti saamiseks paigutage televiisor 10 (4 tolli) kuni 20 cm (8 tolli) seinast eemale. Parima Ambilight tulemise saate pimendatud toa valguses.

### Televiisori seinale riputamine

#### ⚠ HOIATUS

Televiisori seinale paigaldamine nõuab spetsiifilisi oskusi ja seda tohiks teha ainult kvalifitseeritud töötaja. Koninklijke Philips Eletronics N.V. ei kannu mingit vastutust ebakorrekse paigaldamise või ebakorrekse paigaldamise tõttu tekkinud vigastuste osas.

#### Samm 1: Ostke VESA-ühilduv seinaklamber

Sõltuvalt oma televiisori ekraani suuruselt ostke üks all olevatest klambritest:

TV ekraani suurus (toll/cm)	VESA-ühilduva seinaklambr tüüp (millimeetrites)	Spetsiaalsed juhised
32"/81cm	Reguleeritav 300 x 300	VESA-ühilduv klamber peab olema reguleeritud 200 x 300 peale enne televiisori paigaldamist.
37"/94cm	Fikseeritud 300 x 300	Puudub.
42"/107cm või suurem	Fikseeritud 400 x 400	Puudub.

#### Samm 2: Eemaldage televiisori jalg

Need juhised on rakendatavad ainult neile televiisori mudelitele, mille on jalg all. Kui Teie televiisori jalg ei ole eraldi juurde monteeritud, siis jätke see osa vahele ja liikuge punktile **Samm 3**.

1. Paigutage televiisor ettevaatlikult ekraaniosa allpool tasasele, stabiilsele pinnale, mis on kaetud pehme riidega, pikali. Rie peaks olema piisavalt paks, et see kaitseks televiisori ekraani.

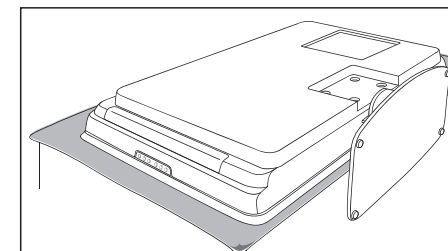

## 4 ALUSTAMINE

2. Kasutades ristpeaga kruvikeerajat (ei ole kaasas), kruvige lahti neli kruvi, mis kinnitavad jala televiisori külge.

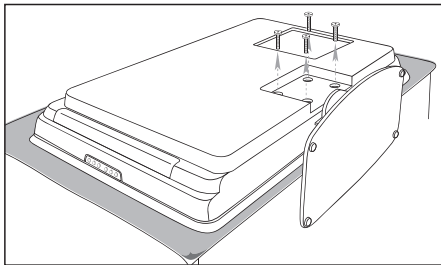

3. Tõmmake jalg televiisori allosast tugevalt lahti. Asetage nii jalg kui ka kruvid tuleviku tarbeks kindlasse kohta.

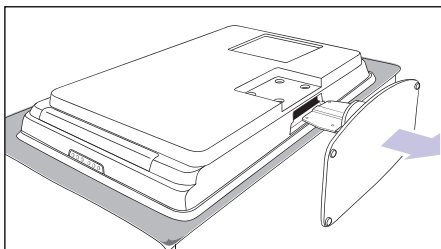

### Samm 3: Ühendage VESA-ühilduv seinaklamber televiisoriga

1. Leidke üles televiisori taga olevad neli paigaldusauku.

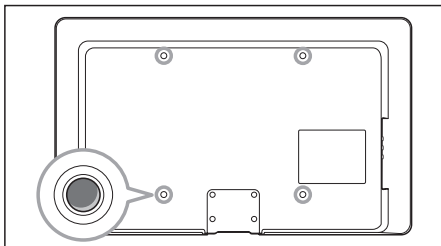

2. Jätake VESA-ühilduva seinaklambriga kaasasolnud juhiste järgimisega.

### ☹ Märkus

Kasutage ainult sobivaid kruvisid (M6 32 tolliste mudelite jaoks, M8 kõikide teiste mudelite jaoks), et kinnitada VESA-ühilduv seinaklamber televiisoriga (kruvid ei ole kaasas).

## Antennijuhme ühendamine

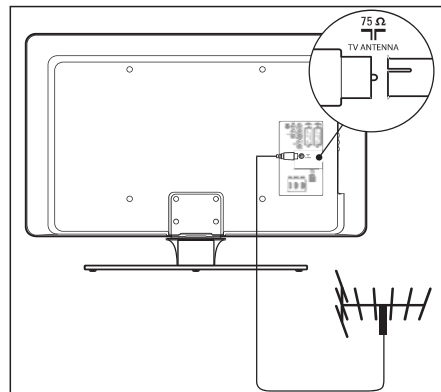

1. Otsige üles **TV ANTENNA** pesa televiisori tagaküljel.
2. Ühendage antennijuhme (ei ole kaasas) üks ots **TV ANTENNA** pesasse. Kui antennijuhe ei sobi, siis kasutage adapterit.
3. Ühendage antennijuhme teine ots antenniseadmesse. Veenduge, et mõlemad juhtme otsad on tugevalt kinni.

## Voolujuhmete ühendamine

### ⚠ HOIATUS

Kontrollige, et toitejuhtme voldid vastaksid televiisori tagaküljele printitud voltidele. Ärge ühendage toitejuhet, kui voldid ei klapi.

## 8 SEADMETE ÜHENDAMINE

### Mängukonsool või fotoaparaat

Kõige praktilisem ühendus mobiilse mängukonsooli või fotoaparaadi jaoks võib olla televiisori küljel. Televiisori võite näiteks ühendada mängukonsooli või fotoaparaadi VIDEO/S-Video ja AUDIO L/R pesadesse, mis asuvad televiisori küljel. Kõrgtehnoloogiliste seadmete jaoks on saadaval ka HDMI ühenduspesa.

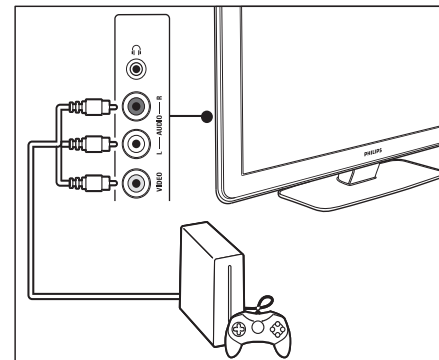

Permanentse mängukonsooli või fotoaparaadi võite ühendada televiisori tagaküljel olevasse HDMI ühenduspesasse või EXT 3 (komponent) pesasse.

### Personaalarvuti

Enne arvuti ühendamist:

- Seadistage oma arvuti monitori sagedus 60Hz-le.
- Muutke televiisori pildiformaat Unscaled valikule.

### Arvuti ühendamine televiisori tagaküljele

1. Ühendage televiisori tagaküljel olev HDMI pesa arvuti DVI pesaga. Kasutage selleks HDMI to DVI kaablit või HDMI-DVI adapterit (ühendatud HDMI kaabli külge).
2. Ühendage audiokaabel arvutist televiisori tagaküljel olevasse AUDIO IN minipesasse.

### ☹ Märkus

Te peate ühendama AUDIO IN minipesa ühenduse HDMI pesaga.

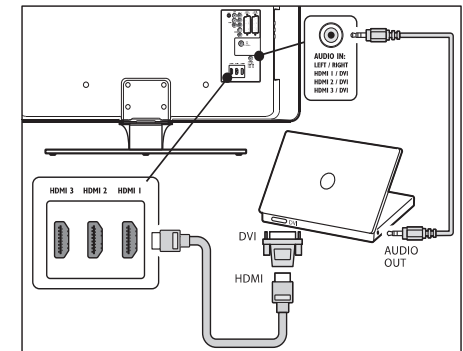

## Seadmete ülesseadmine

Kui kõik seadmed on ühendatud, siis peate valima iga pesaga ühendatud seadme tüübi.

### Seadmete ühenduste määramine

Kergeks valimiseks ja parimaks signaaliotuseks määrake seadmed, mis olete televiisori pesadesse ühendanud.

1. Vajutage kaugjuhtimispuldil **MENU** ja valige **TV menu > Installation > Connections**.

Connections	EXT 1
EXT 1	None
EXT 2	DVD
EXT 3	Blu-ray
HDMI 1	HDD/DVDR
HDMI 2	HD rec.
HDMI 3	Game
Side	VCR
...	...

2. Vajutage nimekirja sisenemiseks ► nuppu.
3. Ühenduse valimiseks vajutage ▼ või ▲ nuppu.
4. Vajutage nimekirja sisenemiseks ► nuppu.
5. Pesadega ühendatud seadmete valimiseks vajutage ▼ või ▲ nuppu.
6. Vajutage seadme valimiseks **OK**.

## 8 SEADMETE ÜHENDAMINE

### Kombineeritud DVD salvestaja ja digitaalressiiver

Selleks, et saada analoogkanaleid antenni kaudu ja salvestada saateid kombineeritud DVD salvestajale ja digitaalressiiverile, ühendage kaks antennikaablit ja üks SCART kaabel nii nagu näidatud:

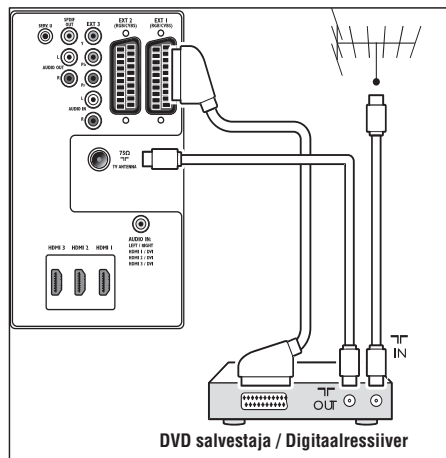

DVD salvestaja / Digitaalressiiver

### Eraldioleval DVD salvestaja ja ressiiver

Selleks, et saada analoogkanaleid antenni kaudu ja salvestada saateid eraldioleval DVD salvestajale ja ressiiverile, ühendage kolm antennikaablit ja kolm SCART kaablit nii nagu näidatud.

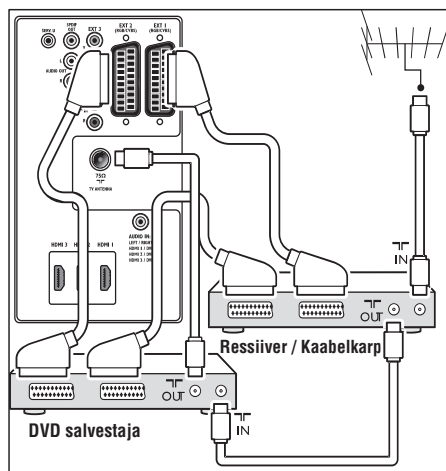

Ressiiver / Kaabelkarp

### DVD salvestaja ja kodukinosüsteem

Selleks, et saada analoogkanaleid antenni kaudu, väljundheli kodukinosüsteemi ja salvestada saateid DVD salvestajale, ühendage kaks antennikaablit, üks SCART kaabel ja kaks digitaalaudiokaablit nii nagu näidatud:

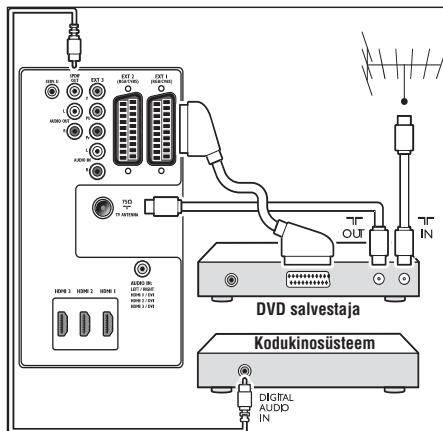

### Märkus

Kui kasutate kodukinosüsteemi või muud audiosüsteemi, siis parima sünkroonsuse kujutiste ja heli vahel saavutate juhul kui ühendate taasesitusseadme audiosignaali esmalt televiisoriga. Hiljem ühendage audiosignaal kodukinosüsteemiga või audioseadmega televiisori tagaküljel olevate audiopesade kaudu.

## 4 ALUSTAMINE

### Voolujuhtme ühendamiseks

### Märkus

Voolujuhtme ühenduspesa asukoht varieerub vastavalt televiisori mudelile.

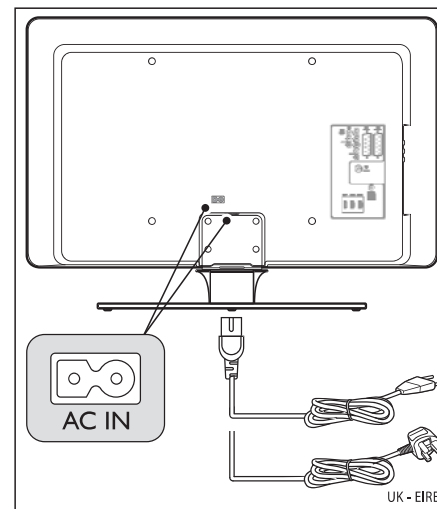

1. Otsige üles **AC IN** pesa televiisori taga- või allküljel.
2. Ühendage voolujuhe **AC IN** pesasse.
3. Ühendage voolujuhe vooluvõrku, veendudes, et juhe on mõlemast otsast tugevalt kinni.

### Kaugjuhtimispuldi patareide sisestamine

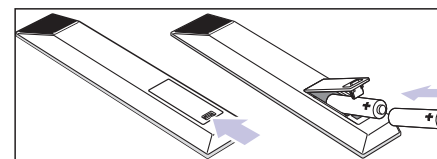

1. Avage patareipesa kaas kaugjuhtimispuldi tagaküljel.
2. Sisestage 2 kaasasolevat patareid (Suurus AAA, tüüp LR03). Veenduge, et + ja - pooled patareidel oleksid õigesti paigutatud (vastavad märgid on toodud patareipesas).
3. Sulgege kaas.

### Märkus

Eemaldage patareid, kui Te ei kasuta kaugjuhtimispuhli pikemal perioodil.

### Televiisori sisse lülitamine

Enne esmakordset televiisori sisselülitamist veenduge, et voolujuhe on korralikult ühendatud. Kui see on tehtud, siis lülitage voolujuhtmetesse (kui juhtmete vahelülituspult on olemas), seejärel vajutage televiisori küljel olevale **POWER** nupule.

### Märkus

Teatud televiisori mudelid vajavad **POWER** nupu vajutamist ja hoidmist kuni 2 sekundit. Piukuatsuheli tähistab, et televiisori on sisse lülitatud. Televiisori võib käima minemisele kuluda kuni 15 sekundit.

### Esmakordne ülesseadmine

1. Kui lülitate televiisori esimest korda sisse, siis ilmub keele valimise menüü. Valige oma keel ja järgige televiisori ülesseadmiseks ekraanile ilmuvat juhiseid.

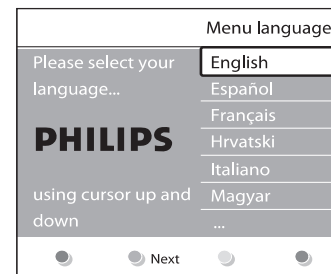

2. Lõpetage ülesseadistus, valides oma televiisori asukoht.
  - Kui valite **Shop** režiimi, siis rakendatakse **Vivid** seadistust.
  - Kui valite **Home** režiimi, siis käivitub **Settings assistant** (seadistuste assistent), mis juhatab Teid läbi pildi-, heli- ja Ambientlighti seadistuste.

### Nõuanne

Kui valite kogemata vale keele, siis vajutage kaugjuhtimispuldi punast nuppu, et pöörduda tagasi keele valimise menüüsse.

## 5 TELEVIISORI KASUTAMINE

See peatükk aitab Teil kasutada oma televiisori peamisi funktsioone. Keerulisemate funktsioonide kohta lugege Peatükist 'Televiisori rohkemate funktsioonide kasutamine' lk 18.

### Televiisori sisse/välja või puhkerežiimile lülitamine

#### Televiisori sisse lülitamine

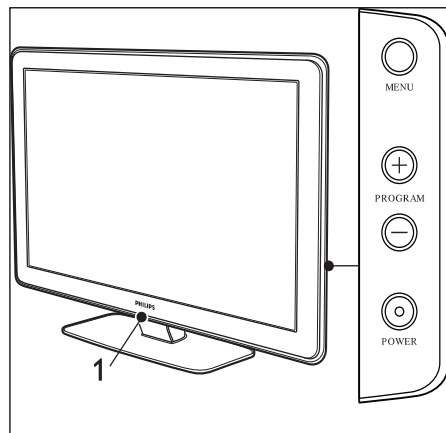

- Kui LightGuide (valgusjuht) (1) on väljas, siis vajutage televiisori küljel olevat **POWER** nuppu.
- Valgusjuht vilgub käivitumise ajal ja jääb täielikult põlema, kui televiisor on kasutamiseks valmis.

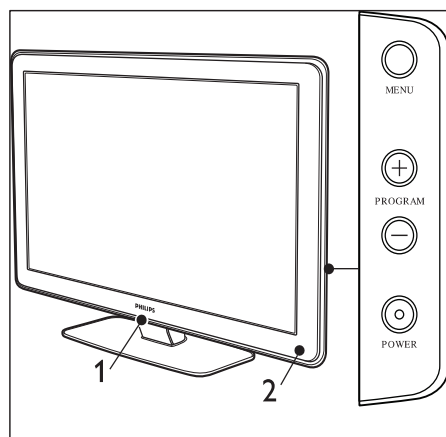

#### Televiisori välja lülitamine

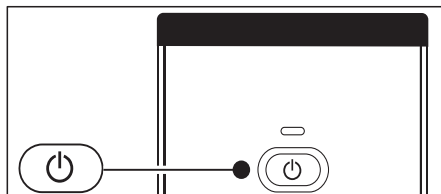

- Vajutage **POWER** nuppu televiisori küljel.
  - Nii LightGuide (valgusjuht) (1) kui ka puhkerežiimi indikaator (2) lülituvad välja.

#### Televiisori puhkerežiimile lülitamine

- Vajutage **STANDBY** kaugjuhtimispuhuldil.
  - LightGuide (valgusjuht) lülitub välja ja puhkerežiimi indikaator lülitub sisse (punane).

#### \* Nõuanne

Kuigi see televiisor tarbib väga vähe energiat puhkerežiimil olles, tarbib see siiski energiat nii kaua, kui toitejuhe on televiisori ja vooluvõrguga ühendatud. Kui Te ei kavatse televiisorit mõnda aega kasutada, siis lülitage see välja ja ühendage vooluvõrgust lahti.

#### Puhkerežiimil oleva televiisori sisse lülitamine

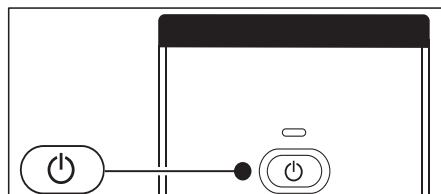

- Kui puhkerežiimi indikaator on sees (punane), siis vajutage kaugjuhtimispuhuldil **STANDBY** nuppu.

#### ⊖ Märkus

Kui Te ei leia oma kaugjuhtimispulti üles, kuid tahate televiisori puhkerežiimilt käima lülitada, siis vajutage televiisori küljel olevat **POWER** nuppu. See lülitab Teie televiisori välja. Vajutage jälle **POWER** nuppu, et lülitada televiisor sisse.

## 8 SEADMETE ÜHENDAMINE

### Seadmete ühendamine

See peatükk kirjeldab, kuidas ühendada erinevaid seadmeid erinevate ühenduspesadega ja varustab Quick Start Guide-s olevate näidetega.

#### ⚠ HOIATUS

Ühendage voolujuhe enne seadmete ühendamist vooluvõrgust lahti.

#### ⊖ Märkus

Seadme ühendamiseks televiisoriga võib kasutada erinevaid ühendustüüpe, sõltuvalt kättesaadavusest ja Teie vajadustest.

#### Blu-ray kettamängija

Täieliku kõrgtehnoloogilise video saamiseks ühendage HDMI kaabel nii nagu näidatud:

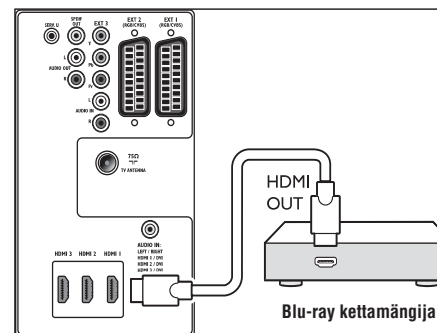

#### DVD mängija

DVD video jaoks ühendage SCART kaabel nii nagu näidatud:

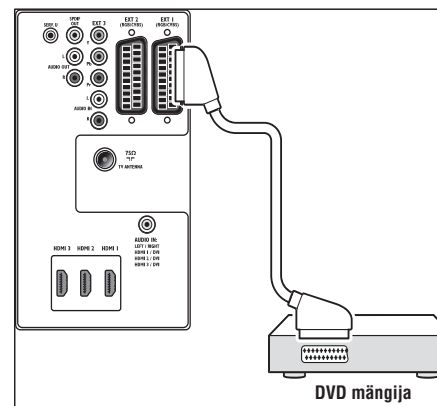

#### Satelliitressiiver

Selleks, et saada analoogkanaleid antenni kaudu ja digitaalkanaleid satelliitressiiveri kaudu, ühendage antennikaabel ja SCART kaabel nii nagu näidatud:

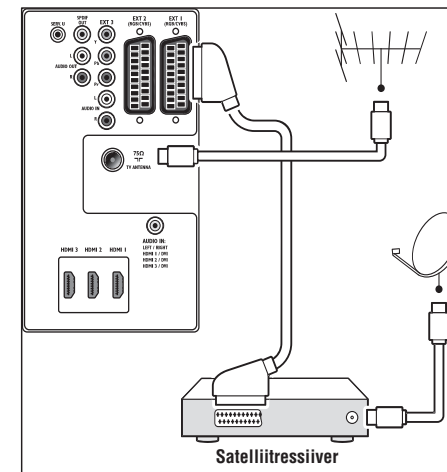

#### HD digitaalressiiver

Selleks, et saada analoogkanaleid antenni kaudu ja digitaalkanaleid HD digitaalressiiveri kaudu, ühendage kaks antennikaablit ja HDMI kaabel nii nagu näidatud:

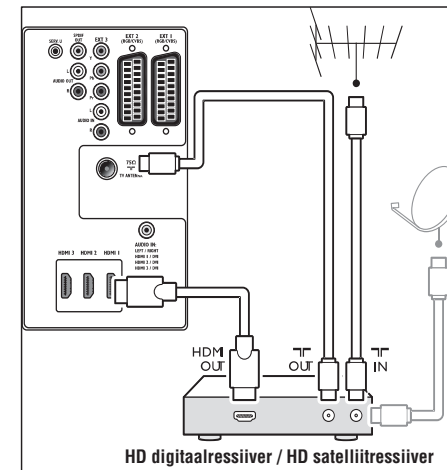

## 8 SEADMETE ÜHENDAMINE

### S-Video - Hea kvaliteet

Analoogühendus, S-Video pakub paremat pildikvaliteeti kui ühendvideo. Kui ühendate oma seadme S-Videoga, siis ühendage S-Video kaabel televiisori S-Video ühenduspesasse. Lisaks peate ühendama seadmest Audio L/R kaabli televiisori küljel olevatesse punasesse ja valgesse Audio L/R sisendpesadesse.

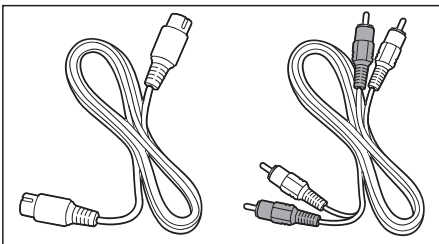

S-Video kaabel ja Audio L/R kaabel (punane, valge)

### Ühend - Primaarne kvaliteet

Ühendvideo pakub primaarset analoogühendust, kombineerides tavaliselt (kollase) videojuhtme (punase või valge) Audio L/R juhtmega. Sobitage kaablite värvid, kui ühendate ühendvideo ja televiisori küljel olevad Audio L/R sisendpesad.

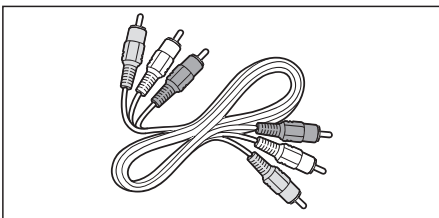

Ühend audio/video kaabel - kollane, punane ja valge

## 5 TELEVIISORI KASUTAMINE

### Televiisori vaatamine

#### Kanalite vahetamine

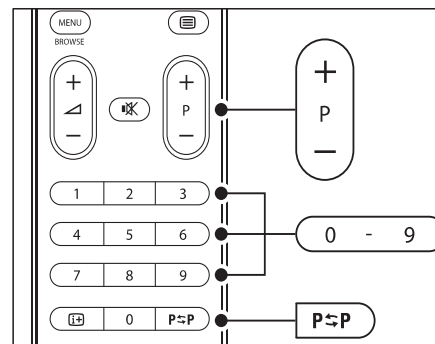

- Vajutage number (1 kuni 999) või vajutage **P+/-** kaugjuhtimispuldil.
- Vajutage **PROGRAM +/-** televiisori küljel asuvatel juhtimisnuppudel.
- Vajutage kaugjuhtimispuldil **P<-PP Previous channel**, et naasta eelnevalt vaadatud telekanalile.

#### Kanalite vahetamine (digitaalressiiver)

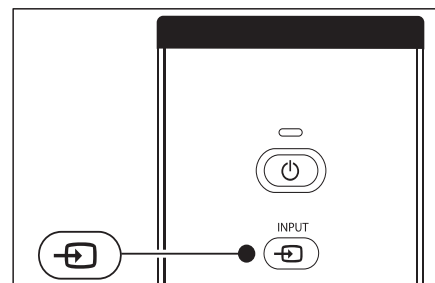

1. Lülitage digitaalne ressiiver sisse.
2. Vajutage kaugjuhtimispuldil **INPUT** ja seejärel valige sisendpesa, millesse Teie digitaalressiiver on ühendatud.
3. Vajutage **OK**, et valida digitaalressiiver.
4. Kanalite valimiseks kasutage oma digitaalse ressiiveri kaugjuhtimispulti.

### Helitugevuse reguleerimine

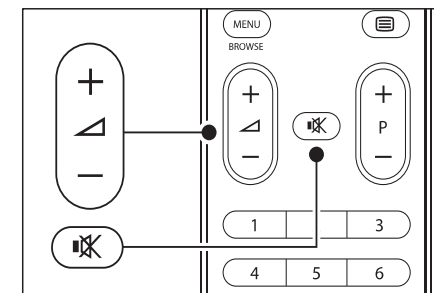

- Vajutage **Δ +/-** kaugjuhtimispuldil.
- Vajutage **Δ VOLUME +/-** TV küljel asuvatel juhtimisnuppudel.
- Heli vaigistamiseks vajutage kaugjuhtimispuldil **⊗** nuppu. Heli taastamiseks vajutage uuesti **⊗** nuppu.

#### ⊗ Märkus

Kui televiisoriga on ühendatud kõrvaklapid, siis reguleerige kõrvaklappidest tulevat helitugevust. Te peate vajutama kaugjuhtimispuldil **⊗** nuppu, et summutada televiisori kõlaritest tulevat heli. Vajutades **Δ VOLUME +/-** nuppe, lülitate televiisori kõlarid jälle sisse.

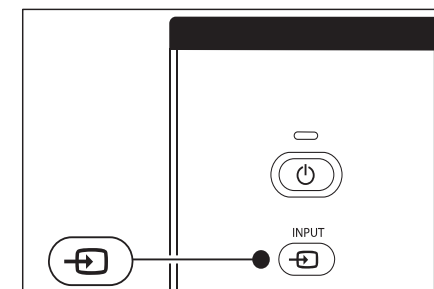

#### Ühendatud seadmete vaatamine

1. Lülitage seade sisse.
2. Vajutage kaugjuhtimispuldil **INPUT**.
3. Seejärel valige sisendpesa, millesse Teie seade on ühendatud.
4. Vajutage **OK**, et valida seade.

## 5 TELEVIISORI KASUTAMINE

### Teleteksti kasutamine

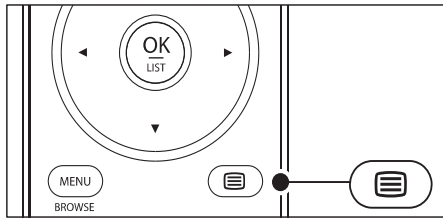

1. Vajutage kaugjuhtimispuldil **TELETEXT**.
  - Ekraanile ilmub indekselehekül.
2. Kaugjuhtimispuldiga lehekülje valimine:
  - Sisestage leheküljenumber kasutades numbrinuppe.
  - Vajutage **- P +** või **▼/▲**, et vaadata järgmist või eelmist lehekülge.
  - Vajutage värvinuppu, et valida üks värvikoodiga alapunkt ekraani allosas.
3. Vajutage uuesti **TELETEXT**, et teletekst välja lülitada.

### \* Nõuanne

Vajutage **P↔P Previous channel**, et naasta eelnevalt vaadatud leheküljele.

Lisainformatsiooni saamiseks teleteksti kohta vaadake Peatükki 'Edasijõudnutele teletekstiomaduste kasutamine' lk 28.

### Ambilighti kasutamine

Ambilight on innovatiivne Philipsi omadus, mis lisab Teie vaatamisnaudingusse ka ambivalgustuse.

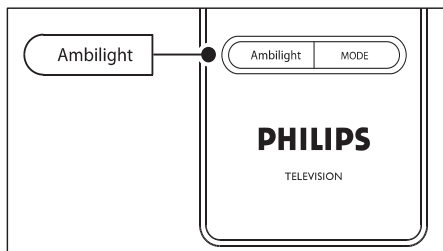

1. Vajutage kaugjuhtimispuldil **AMBILIGHT**.
  - Ambilight lülitub sisse.
2. Vajutage uuesti kaugjuhtimispuldil , et lülitada Ambilight välja.

### Ambilighti režiimi muutmine

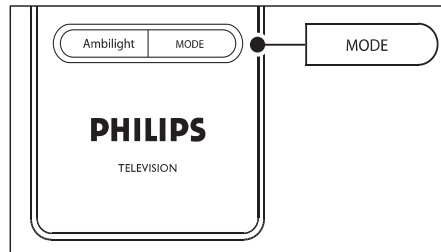

1. Kui Ambilight on sisse lülitatud, siis vajutage kaugjuhtimispuldil **MODE**.
  - Ilmub Ambilighti režiimi ekraan.
2. Vajutage **MODE** või **▲▼**, et valida üks Ambilighti režiimidest:
  - **Colour (Colour)**  
Seab Ambilighti konstantsete värvitoonile.
  - **Relaxed (Relaxed)**  
Seab Ambilighti režiimile, mis pehmelt ja sujuvalt vaheldub piltide vaheldumisega ekraanil.
  - **Moderate (Moderate)**  
Seab Ambilighti lõõgastuva ja dünaamilise režiimi vahepeale.
  - **Dynamic (Dynamic)**  
Seab Ambilighti režiimile, mis vaheldub kiiresti ja järsult vastavalt ekraanil olevatele piltidele.
3. Vajutage **OK**, et aktiveerida Ambilighti režiim.

### ☞ Märkus

- Ambilighti kohta on rohkem informatsiooni saadaval.

## 8 SEADMETE ÜHENDAMINE

### Ühenduste kvaliteedi valimine

See peatükk kirjeldab, kuidas saate täiustada oma audiovisuaalset kogemust, ühendades oma seadmed kõige õigematesse pesadesse.

Peale seadmete ühendamist muutke nad kasutatavateks (vaadake Peatükki 'Seadmete ülesseadmine' lk 49).

### HDMI - Kõrgeim kvaliteet

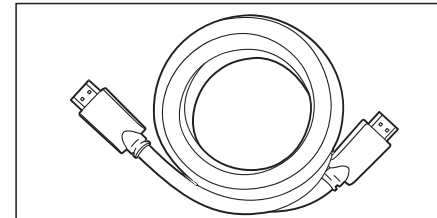

HDMI ühendusel on parim pildi- ja helikvaliteet. Üks HDMI kaabel ühendab nii video- kui audiosignaale, pakkudes mittekokkupakitud digitaalset suhtlust televiisori ja HDMI seadmete vahel. Peate kasutama HDMI-d, et kogeda täielikku kõrgtehnoloogilist videot. Peate kasutama ka HDMI kaableid, et võimaldada Philips EasyLink (vaadake Peatükki 'Philips EasyLink'i kasutamine' lk 50).

### \* Nõuanne

Juhul kui Teie arvutil on ainult DVI ühendus, kasutage DVI-HDMI adapterit, et ühendada oma seade televiisori tagaküljel olevasse HDMI pesasse. Peate ühendama seadme eraldiseisva audiokaabli abil AUDIO IN miniühenduspesaga.

### ☞ Märkus

Philips HDMI toetab HDCP-d (Kõrg-ülekanekiirusega Digitaalse Sisu Kaitse). HDCP on digitaalõiguste korraldamise vorm, mis kaitseb DVD-I või Blu-ray kettal olevat kõrgtehnoloogilist sisu.

### Komponent (Y Pb Pr) - Kõrgem kvaliteet

Komponentvideo (Y Pb Pr) pakub paremat pildikvaliteeti kui S-Video või ühendvideo ühenduspesad. Kuigi komponentvideo toetab kõrgtehnoloogilise signaale, on pildikvaliteet madalam kui HDMI ja on analoog.

Kui ühendate komponentvideo kaabli, siis sobitage kaablite värvid televiisori tagaküljel olevate EXT 3 pesadega. Lisaks ühendage Audio L/R kaabel punasesse ja valgesse EXT 3-e Audio L/R sisendpesadesse.

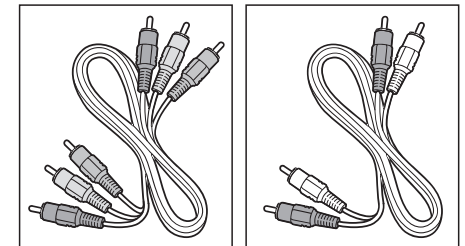

Komponentvideo kaabel Audio L/R kaabel  
– Punane, roheline, sinine – Punane, valge

### SCART - Hea kvaliteet

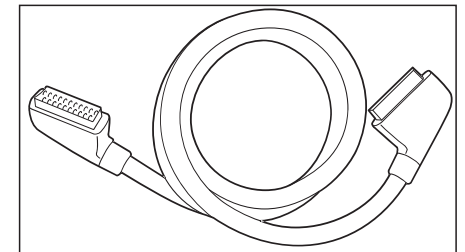

SCART ühendab audio- ja videosignaale ühes kaablis. Audiosignaale on stereo, videosignaale võivad olla ühend- või S-Video kvaliteediga. SCART ei toeta kõrgtehnoloogilist videot ja on analoog. Televiisor pakub kahte SCART pesa: EXT 1 ja EXT 2.



## 6 TELEVIISORI ROHKEMATE FUNKTSIOONIDE KASUTAMINE

### Televiisorimenüüde kasutamine

Ekraanipõhiste menüüdega saate seadistada oma televiisori, kohandada pildi, heli ja Ambilighti seadistusi ja kasutada lisavõimalusi. See osa annab ülevaate ja kirjeldab, kuidas menüüdes navigeerida.

### Peamenüüle ligipääs

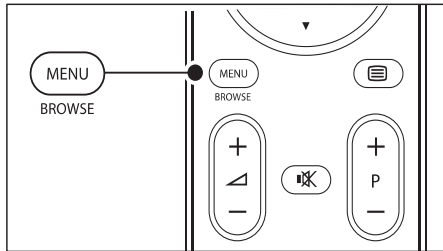

1. Peamenüü nägemiseks vajutage kaugjuhtimispuldil **MENU**.

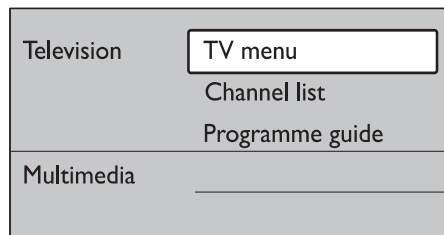

2. Menüüst väljumiseks vajutage taas **MENU**. Peamenüü pakub järgmisi valikuid:
  - **TV menu** (menüü)  
Valige see menüü televiisori seadistamiseks, pildi, heli, Ambilighti ja muude lisavõimaluste kohandamiseks.
  - **Channel list** (kanalite nimekirja)  
Valige see menüüpunkt, et näha kanalite nimekirja. Siin saate koostada oma lemmikkanalite nimekirja.
  - **Programme guide** (programmijuht)  
Saadaval, kui digitaalsed kanalid on seadistatud, see menüüpunkt näitab informatsiooni digitaalsete programmide kohta. Vaadake Peatükki 'Elektroonilise programmijuhi kasutamine' lk 31.
  - **Multimedia** (multimeedia)  
Valige see menüüpunkt, et vaadata pilte või kuulata muusikat, mis on salvestatud USB seadmele. Vaadake Peatükki 'Piltide vaatamine ja muusika kuulamine' lk 35.

### Peamenüü kasutamine

Järgnev näide õpetab, kuidas peamenüüd kasutada.

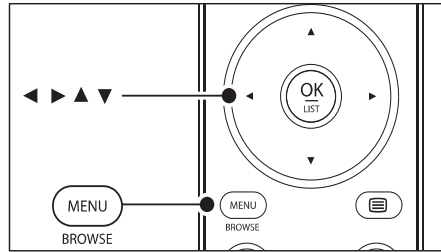

1. Vajutage kaugjuhtimispuldil **MENU**, et Teile kuvataks peamenüü.

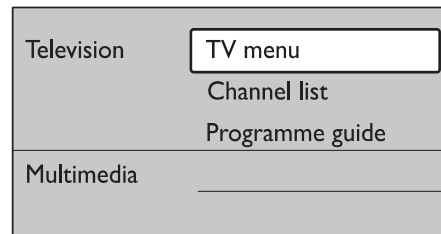

2. Vajutage **▶** nuppu, et siseneda valikusse **TV menu** (TV menüü).

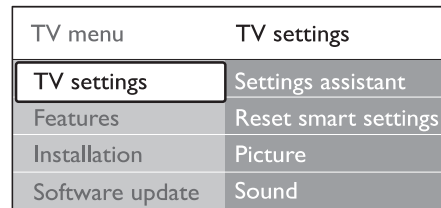

3. Vajutage **▶** nuppu, et siseneda valikusse **TV Settings** (TV seadistused).

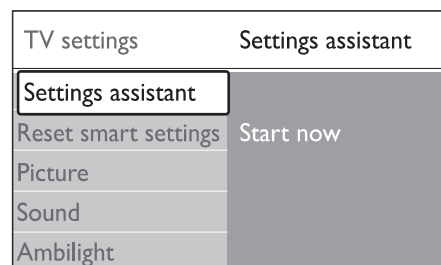

## 7 KANALITE INSTALLEERIMINE

3. Vajutage **OK**.
4. Uuenduse alustamiseks vajutage rohelist nuppu.
  - See võib võtta mõni minut aega.
5. Kui uuendamine on lõppenud, vajutage punast nuppu, et naasta **Channel installation** menüüsse.
6. Menüüst väljumiseks vajutage **MENU**.

### Digitaalse vastuvõtu testimine

Kui kasutate digitaalset ülekannet, saate iga digikanali puhul signaali tugevust ja kvaliteeti kontrollida. See võimaldab Teil paigutada ümber ja testida antenni või satelliitaldrikut.

1. Vajutage kaugjuhtimispuldil **MENU** ja valige **TV menu > Installation > Channel installation > Digital: Test reception**.
2. **Digital: Test reception** (vastuvõtu testimine) menüüsse sisnemiseks vajutage **▶** nuppu.
3. Vajutage **OK**.
4. Vajutage automaatseks alustamiseks rohelist nuppu või sisestage käsitsi kanali sagedus, mida soovite testida.
  - Kui signaali kvaliteet ja tugevus on kehv, proovige antenn või satelliitaldrik ümber paigutada ning testige seejärel uuesti.
5. Kui signaali tugevus ja kvaliteet on hea, vajutage kollast nuppu, et sagedus salvestada.
6. **Channel installation** menüüsse naasmiseks vajutage punast nuppu.
7. Menüüst väljumiseks vajutage **MENU**.

### ☞ Märkus

Kui Teil esineb veel probleeme digitaalse ülekande vastuvõtuga, siis kontakteeruge professionaalse antennipaigaldajaga.

### Demo käivitamine

1. Vajutage kaugjuhtimispuldil punast nuppu. Alternatiivselt võite vajutada kaugjuhtimispuldil **MENU** ja valida **TV menu > Features > Demo**.
2. **Demo** menüüsse sisnemiseks vajutage **▶** nuppu.
3. Valige **Demo** ja vajutage **OK**.
4. Vajutage väljumiseks punast nuppu.

### Televiisori algväärtustele seadistamine

Televiisori algväärtustele seadistamine taastab televiisori pildi- ja heliseadistused tehase poolt pandud algväärtustele.

1. Vajutage kaugjuhtimispuldil **MENU** ja valige **TV menu > Installation > Factory settings**.
2. **Factory settings** (tehase seadistused) menüüsse sisnemiseks vajutage **▶** nuppu. **Reset** (algseadista) on esile tõstetud.
3. Vajutage **OK**, et taastada tehase seadistused.
4. Menüüst väljumiseks vajutage **MENU**.



## 7 KANALITE INSTALLEERIMINE

### Analoogkanali täpsem seadistamine

Kui leitud kanali vastuvõtt ei ole piisavalt hea, siis kohandage vastuvõttu.

1. Vajutage kaugjuhtimispuldil **MENU** ja valige **TV menu > Installation > Channel installation > Analogue: Manual installation > Fine tune**.
2. **Fine tune** (täpsem seadistamine) menüüsse sisenemiseks vajutage ► nuppu.
3. Sageduse kohandamiseks vajutage ▲ või ▼.
4. Vajutage ◀ nuppu, kui olete seadistamise lõpetanud.
5. Valige **Store current channel**, et salvestada täpsemalt seadistatud kanal sama kanalinumbriga alla.
6. Kinnitamiseks vajutage ► nuppu.
7. Vajutage **OK**. Ilmub **Done**.
8. Menüüst väljumiseks vajutage **MENU**.

### Kanalite ümbernimetamine

1. Vajutage kaugjuhtimispuldil **MENU** ja valige **TV menu > Installation > Channel installation > Rearrange**.
2. **Rearrange** menüüsse sisenemiseks vajutage ► nuppu.
3. Muudetava kanali leidmiseks nimekirjas vajutage ▲ või ▼ nuppu.
4. Vajutage punast nuppu.
5. Vajutage ◀ või ► nuppu, et valida kirjamärke või ▲ ja ▼, et muuta kirjamärke. Tühik, numbrid (0-9) ja teised erilised kirjamärgid asuvad z ja A vahel.
6. Lõpetamiseks vajutage rohelist nuppu või **OK**.

### ☛ Nõuanne

Kollase nupuga on võimalik kõik kirjamärgid kustutada. Sinise nupuga saate kustutada kirjamärgi, mis on esile tõstetud.

### Kanalite maha ja peale installeerimine

Võimaldab salvestatud kanali maha installeerida või varem maha installeeritud kanali uuesti salvestada.

1. Vajutage kaugjuhtimispuldil **MENU** ja valige **TV menu > Installation > Channel installation > Rearrange**.

2. **Rearrange** nimekirja sisenemiseks vajutage ► nuppu.
3. Kustutatava või uuesti salvestatava kanali leidmiseks nimekirjas vajutage ▲ või ▼ nuppu.
4. Kustutamiseks või uuesti salvestamiseks vajutage rohelist nuppu.
5. Menüüst väljumiseks vajutage **MENU**.

### Kanalite reorganiseerimine

1. Vajutage kaugjuhtimispuldil **MENU** ja valige **TV menu > Installation > Channel installation > Rearrange**.
2. **Rearrange** nimekirja sisenemiseks vajutage ► nuppu.
3. Ümber paigutatava kanali leidmiseks nimekirjas vajutage ▲ või ▼ nuppu.
4. Kanali liigutamiseks ülespoole kanalite nimekirjas vajutage kollast nuppu, kanali liigutamiseks allapoole kanalite nimekirjas vajutage sinist nuppu.
5. Menüüst väljumiseks vajutage **MENU**.

### Kanalite nimekirja käsitsi uuendamine

Kui Teie televiisor on puhkerežiimil, siis uuendatakse kanaleid igal hommikul. See uuendus võrdleb Teie kanalite nimekirja salvestatud kanaleid nende kanalitega, mida edastatakse.

Varem salvestatud kanalid, mida uuenduse käigus ei leita, eemaldatakse automaatselt kanalite nimekirjast.

Lisaks automaatsele uuendusele saate kanalite nimekirja ka ise käsitsi uuendada.

1. Vajutage kaugjuhtimispuldil **MENU** ja valige **TV menu > Installation > Channel installation > Installation update**.
2. **Installation update** menüüsse sisenemiseks vajutage ► nuppu.
  - **Start now** (alusta nüüd) on esile tõstetud.

## 6 TELEVIISORI ROHKEMATE FUNKTSIOONIDE KASUTAMINE

4. Vajutage ▼ nuppu, et valida **Picture** (piilt).

TV settings	Picture
Settings assistant	Contrast
Reset smart settings	Brightness
<b>Picture</b>	Colour
Sound	Hue
Ambilight	Sharpness
	Tint
	Pixel Plus
	HD Natural Motion
	Dynamic contrast
	Noise reduction
	MPEG artefact reduction
	Colour enhancement
	Active Control
	Light sensor
	Picture format

5. Vajutage ► nuppu, et siseneda pildiseadistuste menüüsse.

Picture	Contrast
<b>Contrast</b>	90
Brightness	47
Colour	52
Hue	0
Sharpness	4
Tint	
Pixel Plus	
HD Natural Motion	

6. Vajutage ► nuppu, et valida **Brightness** (heledus).

Picture	Brightness
Contrast	98
<b>Brightness</b>	47
Colour	52
Hue	0
Sharpness	4
Tint	
Pixel Plus	
HD Natural Motion	

7. Vajutage ► nuppu, et siseneda heledusseadistuste menüüsse.

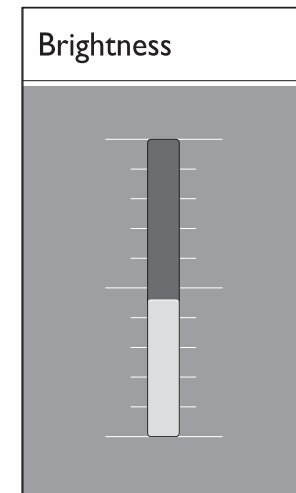

8. Vajutage ▲▼ nuppe, et reguleerida seadistust.
9. Vajutage ◀ nuppu, et naasta pildiseadistuse menüüsse või vajutage **MENU** menüüst väljumiseks.

### ☹ Märkus

Kui digitaalsed kanalid on installeeritud ja saadaval, suurenevad valikuvõimalused.

## 6 TELEVIISORI ROHKEMATE FUNKTSIOONIDE KASUTAMINE

### Kiire ligipääsu menüü

Kiire ligipääsu menüü (**Quick access**) annab kiire ligipääsu sageli kasutatud menüüpunktiledele.

#### Märkus

Kui digitaalsed kanalid on installeeritud ja saadaval, ilmuvad asjakohased digitaalsed võimalused ka selles menüüs.

- Vajutage kaugjuhtimispuldil **OPTION** (valik) nuppu.
- Vajutage ▲ või ▼ nuppu, et valida soovitud menüüpunkt.
  - **Audio language** (Audio keele valimine)
  - **Subtitle language** (Subtiitrite keele valimine)
  - **Subtitle** (Subtiitrid)
  - **Picture format** (Pildiformaat)
  - **Equalizer** (Ekvalaiser)
  - **Clock** (Kell)
- Vajutage **OK**, et näha soovitud menüüpunkti menüüd.
- Vajutage ▲, ▼, ◀, ▶ navigatsiooninuppe, et reguleerida menüü seadistusi.
- Vajutage **OPTION** nuppu menüüst väljumiseks.

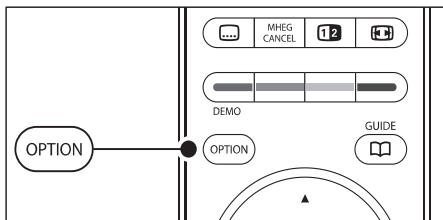

### Kella kuvamine

- Kella pidevaks kuvamiseks vajutage Kiire ligipääsu menüüs **Clock** (kell) ja seejärel **OK**.

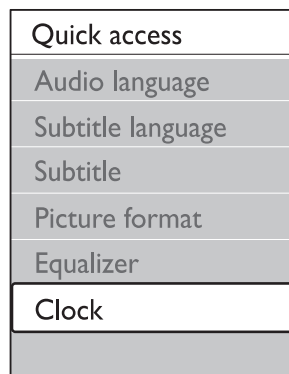

- Vajutage **OPTION** ja ▲▼, et uuesti **Clock** valida.
- Kella mittekuvamiseks vajutage **OK**.

### Pildi- ja heliseadistuste reguleerimine

See osa kirjeldab, kuidas menüüdes pilti ja heli seadistada.

#### Seadistuste assistendi kasutamine

Kasutage Seadistuste assistenti (**Settings assistant**), mis aitab Teil kergesti seadistada põhilised pildi, heli ja Ambientlighti sätteid.

- Vajutage kaugjuhtimispuldil **MENU** ja valige **TV menu > TV Settings > Settings assistant**.
- Vajutage sisenemiseks ►.
- Vajutage **OK**, et alustada (**Start now**).
- Vajutage kaugjuhtimispuldil **rohelinele** nupule, et käivitada assistent.
- Vajutage ◀ või ►, et valida vasak või parem pool.
- Vajutage **rohelinele** nupule, et liikuda järgmisele seadistusele.
  - Te käite läbi mitu erinevat seadistust. Lõpus küsitakse, kas soovite need seaded salvestada.
- Vajutage **rohelinele** nupule, et salvestada kõik seaded.

## 7 KANALITE INSTALLEERIMINE

### Samm 4: Kanalite installeerimine

Teie TV otsib ja salvestab kõik digi- ja analoogtelekanalid ning digiraadiokanalid.

- Installation** (installeerimise) menüüs vajutage ▼ nuppu, et valida **Channel installation** (Kanali installeerimine).
- Channel installation** menüüsse sisenemiseks vajutage ► nuppu.
 

**Automatic installation** (automaatne seadistamine) on esile tõstetud.
- Vajutage ► nuppu, et valida **Start now** (Alusta nüüd).
- Vajutage **OK**.
- Alustamiseks vajutage rohelinele nupule. Seadistamine võib võtta mõni minut aega.
- Kui kanalite otsimine on lõpetatud, vajutage punast nuppu, et naasta Installation menüüsse.
- Väljumiseks vajutage **MENU**.

#### Nõuanne

Kui leitakse digitaalseid telekanaleid, siis võib installeeritud kanalite nimekirjas esineda tühje kanalinumbrid. Te võite salvestatud kanaleid ümber nimetada, reastada või kustutada.

### Kanalite käsitsi installeerimine

Saate analoogkanaleid käsitsi otsida ja ükshaaval salvestada.

#### Samm 1: Süsteemi valimine

#### Märkus

Hüpake Sammu 2 peale, kui Teie süsteemi seadistused on korrektsed.

- Vajutage kaugjuhtimispuldil **MENU** ja valige **TV menu > Installation > Channel installation > Analogue: Manual installation**.

Channel install...	Analogue: Manual...
Automatic install...	System
Installation update	Search
Digital: Test recept...	Fine tune
Analogue: Manual...	Store current ch...
Rearrange	Store as new ch...

- Channel installation** menüüsse sisenemiseks vajutage ► nuppu. **System** (süsteem) on esile tõstetud.
- System** nimekirja sisenemiseks vajutage ► nuppu.
- Vajutage ▲ või ▼ nuppu ja valige riik või maailmajagu.
- Channel installation** menüüsse naasmiseks vajutage ◀ nuppu.

### Samm 2: Uute kanalite otsimine ja salvestamine

- Vajutage kaugjuhtimispuldil **MENU** ja valige **TV menu > Installation > Channel installation > Analogue: Manual installation > Search**.
- Search** (otsing) menüüsse sisenemiseks vajutage ► nuppu.
- Vajutage punast nuppu ja kasutage kaugjuhtimispuldi numbrinuppe, kui soovite kanali kolmenumbrilise sageduse ise sisestada. Alternatiivselt võite vajutada rohelist nuppu, et televiisor otsiks ise järgmise kanali.
- Kui uus kanal on leitud, vajutage ◀ nuppu.
- Valige **Store as new channel**, kui soovite leitud kanali salvestada uue numbri alla.
- Vajutage sisenemiseks ► nuppu.
- Vajutage **OK**. Ilmub **Done**.
- Menüüst väljumiseks vajutage **MENU**.

## 7 KANALITE INSTALLEERIMINE

Esmakordsel televiisori sisselülitamisel valisite Te televiisori menüü keele ning kõik saadaolevad tele- ja digitaalraadiokanalid (kui olid olemas) salvestati.

See peatükk aitab Teid, kui peate vajalikuks kanalid uuesti installeerida, või tahate lihtsalt saada rohkem teada kanalite installaerimise kohta.

### Märkus

Kanalite uuesti installaerimine muudab **All channels** (kõikide kanalite) nimekirja.

### Kanalite automaatne installaerimine

See osa kirjeldab, kuidas otsida ja salvestada kanalid automaatselt. Juhised kehtivad nii digitaal- kui ka analoogkanalite jaoks.

#### Samm 1: Menüü keele valimine

Hüpake Sammu 3 peale, kui Teie keeleseaded on sobivad.

- Vajutage kaugjuhtimispuldil **MENU** ja valige **TV menu > Installation > Languages**.

Installation	Languages
Languages	Menu language
Country	Preferred audio
Time zone	Preferred subtitles
Channel install...	Hearing impaired
Preferences	
Connections	
...	

- Vajutage **►** nuppu, et siseneda **Languages** (keel) menüüsse.
- Sobiva keele valimiseks vajutage **▲** või **▼**.
- Kinnitamiseks vajutage **OK**.
- Installation** (installaerimise) menüüsse naasmiseks **◀** nuppu.

Lisaks menüü keelele, saate **Language** menüü abil konfigureerida järgmiseid valikuid (ainult digikanalite puhul):

- Preferred audio** (Eelistatud audio)  
Valige saadaolevatest keeltest sobiv audiokeel (vaadake Peatükki 'Heliseadistuste reguleerimine' lk 25).
- Preferred subtitles** (Eelistatud subtiitrid)  
Valige saadaolevatest keeltest sobiv subtiitrite keel (vaadake Peatükki 'Subtiitrite keele valimine digiteelkanalite korral').
- Hearing impaired** (Kuulmispuudega)  
Valides **On**, kuvatakse olemasolu korral kuulmispuudega kasutajatele mõeldud subtiitrid Teie valitud keeles.

#### Samm 2: Oma riigi valimine

Valige riik, kus Te televiisorit kasutate. Televiisor seadistab ja korrastab telekanalid vastavalt Teie asukohamaale.

### Märkus

Hüpake Sammu 3 peale, kui Teie riigiseaded on sobivad.

- Installation** (installaerimise) menüüs vajutage **▼** nuppu, et valida **Country** (riik).
- Nimekirja sisnemiseks vajutage **►** nuppu.
- Oma riigi valimiseks vajutage **▲** või **▼**.
- Installation** menüüsse naasmiseks vajutage **◀** nuppu.

#### Samm 3: Ajavööndi valimine

See valik on võimalik ainult erinevate ajavöönditega riikides. Hüpake sellest alapeatükist edasi, kui see ei ole rakendatav.

- Installation** (installaerimise) menüüs vajutage **▼** nuppu, et valida **Time zone** (Ajavöönd).
- Nimekirja sisnemiseks vajutage **►** nuppu.
- Oma ajavööndi valimiseks vajutage **▲** või **▼**.
- Installation** menüüsse naasmiseks vajutage **◀** nuppu.

## 6 TELEVIISORI ROHKEMATE FUNKTSIOONIDE KASUTAMINE

### Pildiseadistuste reguleerimine

See osa kirjeldab, kuidas reguleerida pildiseadistusi.

- Vajutage kaugjuhtimispuldil **MENU** ja valige **TV menu > TV Settings > Picture**.

TV settings	Picture
Settings assistant	Contrast
Reset smart settings	Brightness
Picture	Colour
Sound	Hue
Ambilight	Sharpness
	Tint
	Pixel Plus
	HD Natural Motion
	Dynamic contrast
	Noise reduction
	MPEG artefact reduction
	Colour enhancement
	Active Control
	Light sensor
	Picture format

- Vajutage nimekirja sisnemiseks **►**.
- Sobiva seadistuse valimiseks vajutage **▲▼**:

- Contrast** (Kontrast)  
Muudab heledate kohtade heledust, kuid jätab tumedad osad muutmata.
- Brightness** (Heledus)  
Muudab kogu pildi heledust.
- Colour** (Värv)  
Muudab värvide küllastust.
- Hue** (Värvus)  
NTSC olemasolul kompenseerib värvide kõikumise.
- Sharpness** (Teravus)  
Muudab detailide teravust.
- Tint** (Värvitoon)  
Seadistab värvid, kas: **Normal** (Normaalne), **Warm** (Soojad toonid, punakas) või **Cool** (Külmad toonid, sinakas) peale. Ise värvitoonide kohandamiseks vajutage **Custom**.
- Custom tint** (Kohandatud värvitoonid)  
Valides **Tint** menüüs **Custom**, järgige ekraanile ilmuvaid juhiseid, et muuta järgmiseid väärtuseid:

- R-WP** punase tase valge suhtes
- G-WP** roheline tase valge suhtes
- B-WP** sinise tase valge suhtes
- R-BL** punase tase musta suhtes
- G-BL** roheline tase musta suhtes
- Pixel plus** (Piksel plus)  
Lülitab sisse või välja Pixel Plus HD (pilditeravdaja), mis häälestab iga piksli nii, et sobiks ümberolevate pikslitega. Tulemuseks on briljantselt selge pilt.
- HD Natural Motion** (Kõrge Eraldusvõimega naturaalne liikumine)  
Vähendab horisontaalset ja vertikaalset pildi võimalikku vöbelust ja tekitab sujuva liikumise, eriti filmide puhul. Seadistage tase **Minimum** (Miinimum), **Maximum** (Maksimum) või **Off** (väljas) peale.
- Dynamic contrast** (Dünaamiline kontrastsus)  
Muudab pildi kontrastsust vastavalt pildi muutumisele ekraanil. Seadistage tase **Minimum** (Miinimum), **Medium** (keskmine), **Maximum** (Maksimum) või **Off** (väljas) peale. Keskmise tase on soovituslik.
- Noise reduction** (Pildimüra vähendamine)  
Filtreerib ja vähendab müra pildis. Seadistage tase **Minimum** (Miinimum), **Medium** (keskmine), **Maximum** (Maksimum) või **Off** (väljas) peale.
- MPEG artefact reduction** (MPEG tehiskil vähendamine)  
Pehmendab digitaalsete piltide üleminekut. Lülitage MPEG tehiskil vähendamine **On** (sisse) või **Off** (välja).
- Color enhancement** (Värvide täiustamine)  
Muudab värvid eredamaks ja parandab detailide resolutsiooni heledatel toonidel. Seadistage tase **Minimum** (Miinimum), **Medium** (keskmine), **Maximum** (Maksimum) või **Off** (väljas) peale.
- Active control** (Aktiivne kontroll)  
Parandab kõiki sissetulevaid signaale, et tagada parim võimalik pilt. Lülitage Aktiivne kontroll **On** (sisse) või **Off** (välja).
- Light sensor** (Valgussensor)  
Reguleerib pildi- ja Ambilighti seadistusi, et need sobituksid ruumis oleva valgustusega. Lülitage valgussensor **On** (sisse) või **Off** (välja).
- Picture format** (Pildiformaat)  
Muutke pildiformaati, et see sobiks Teie sisuga.

## 6 TELEVIISORI ROHKEMATE FUNKTSIOONIDE KASUTAMINE

### Arukate seadistuste kasutamine

Lisaks käsitsi pildiseadistuste reguleerimisele saate kasutada ka arukate seadistuste rakendamise võimalust oma televiisorile (kasutatakse eelseatud pildi-, heli- ja Ambilighti seadistusi).

1. Vajutage kaugjuhtimispuldil **MENU** ja valige **TV menu > TV Settings > Reset smart settings**.
2. Vajutage nimekirja sisenemiseks ►.
3. Sobiva seadistuse valimiseks vajutage ▲ või ▼.
  - **Current** (praegune)  
Rakendab käsitsi valitud pildi-, heli- ja Ambilighti seadistused.
  - **Standard** (standard)  
Rakendab loomulikud pildi-, heli- ja Ambilighti seadistused, mis sobivad enamikesse elutoatingimustes.
  - **Vivid** (elujõuline)  
Rakendab briljantsed pildi-, heli- ja Ambilighti seadistused, mis sobivad heledatesse keskkondadesse.
  - **Movie** (film)  
Rakendab dünaamilised pildi-, heli- ja Ambilighti seadistused, mis sobivad täieliku filmielamuse saamiseks.
4. Vajutage rohelist nuppu, et salvestada oma valik.

### Pildiformaadi muutmine

Muutke pildiformaati, et see sobiks ekraanil toimuvaga.

1. Vajutage kaugjuhtimispuldil **PICTURE FORMAT**. Alternatiivselt võite vajutada **MENU** ja valida **TV menu > TV Settings > Picture > Picture format**.

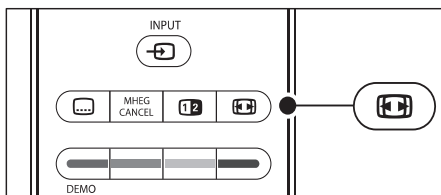

2. Sobiva pildiformaadi valimiseks vajutage ▲ või ▼.

- **Auto format** (Automaatformaad)  
(Mitte arvuti jaoks)

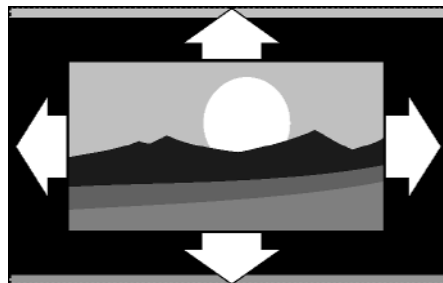

Suurendab pilti automaatselt nii palju, et see täidab terve ekraani. Subtiitrid jäävad nähtavaks.



### Nõuanne

Minimaliseerimaks ekraani deformeerumist on soovitatav Automaatformaad.

- **Super zoom** (Supersuurendus)  
(Mitte HD jaoks)

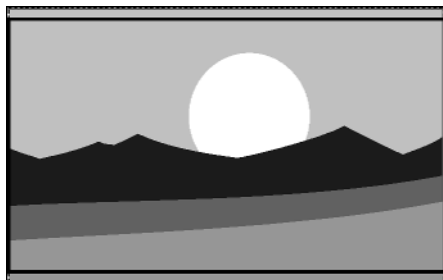

Eemaldab 4:3 signaali korral külgedelt mustad ribad minimaalse pildi moonutusega.

- **4:3** (Mitte HD jaoks)  
Näitab klassikalist 4:3 formaati.

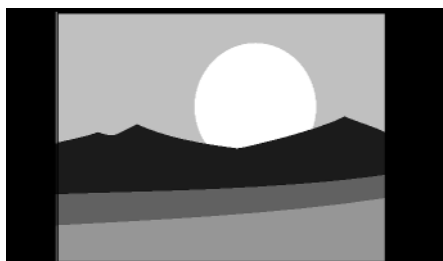

## 6 TELEVIISORI ROHKEMATE FUNKTSIOONIDE KASUTAMINE

### Tarkvara uuendamine (analoogilekanne)

Enne selle protseduuri läbiviimist:

- Varuge aega kogu protseduuri läbiviimiseks.
  - Otsige välja USB mäluseade, millel on vähemalt 64MB vaba ruumi.
  - Omage ligipääsu arvutisse, millel on USB port ja interneti ligipääs.
1. Vajutage kaugjuhtimispuldil **MENU** ja valige **TV menu > Software update > Update assistant**.
  2. Valige **Start now** (alusta nüüd).
  3. Sisestage USB mäluseade ja vajutage rohelist nuppu. USB seadmele kopeeritakse ID fail.
  4. Vajutage lõpetamiseks rohelist nuppu.
  5. Ühendage USB mäluseade arvutiga.
  6. Arvutis valige USB mäluseade ja klikake kaks korda 'Update' HTML failil.
  7. Järgige ekraanile ilmuvaid juhiseid, et lõpetada uuendusprotsess.

## 6 TELEVIISORI ROHKEMATE FUNKTSIOONIDE KASUTAMINE

### Muusika kuulamine

1. Peale USB mäluseadme ühendamist televiisoriga vajutage ► nuppu, et siseneda Multimedia menüüsse.
2. Valige **MUSIC** (muusika) ja vajutage ► nuppu, et siseneda **MUSIC** kausta.
3. Loo või muusikaalbumi valimiseks vajutage ▲ või ▼.
4. Vajutage **OK**, et kuulata valitud lugu või albumit.

### Muusika seaded

- **No details / More details** (Ei detailidele / rohkem detaile)  
Näitab faili nime.
- **Repeat one/all** (Korda lugu/kõiki)  
Kordab lugu või albumit.
- **Shuffle** (Juhuvalik)  
Esitab lugusid juhuslikus järjekorras.

### Slaidiesitlus taustamuusikaga

Vaadake salvestatud piltide slaidiesitlust, kuulates samaaegselt taustamuusikat.

1. Valige kõigepealt album muusikaga ja vajutage **OK**.
2. Valige album piltidega ja vajutage **OK**.

### Digitaalsete raadiokanalite kuulamine

Kui digitaalne signaal on saadaval, seadistuvad digitaalsed raadiokanalid esmase seadistuse ajal. Te saate digitaalseid raadiokanaleid pärast installaerimist ka ümberjärjestada (vaadake Peatükki 'Kanalite reorganiseerimine' lk 41).

1. Vajutage kaugjuhtimispuldil **OK**. Ekraanile ilmub **All channels** (kõikide kanalite) menüü.
2. Kasutage numbrinuppe, et valida raadiokanal.
3. Vajutage **OK**.

### Televiisori tarkvara uuendamine

Philips püüab järjekindlalt oma tooteid täiustada ja soovitage Teil tungivalt uuendada oma televiisori tarkvara, kui uuendused on saadaval. Vaadake meie veebilehekülge [www.philips.com/support](http://www.philips.com/support).

#### Kontrollige oma praegust tarkvara versiooni

- Vajutage kaugjuhtimispuldil **MENU** ja valige **TV menu > Software update > Current software info**.

#### Kontrollige, kas tarkvara uuendused on saadaval

Philips saadab aeg-ajalt digitaalülekanne kaudu teateid uute tarkvara uuenduste kohta.

- Vajutage kaugjuhtimispuldil **MENU** ja valige **TV menu > Software update > Announcement**.

#### Tarkvara uuendamine (digitaalülekanne)

Kui kasutate (DVB-T) digitaalülekanneid, siis saab Teie televiisor automaatselt tarkvara uuendusi. Kui ekraanile ilmub teade uuendamise kohta, siis:

- Valige **Now** (nüüd, soovitatav), et uuendada tarkvara koheselt.
- Valige **Later** (hiljem), kui soovite hilisemat meeldetuletust.
- Valige **Cancel** (loobu), et loobuda uuendustest (mitte soovitatav). Kui loobute uuendustest, saate hiljem siiski käsitsi tarkvara uuendada, vajutades **MENU** ja valides **TV menu > Software update > Local updates**. Järgige ekraanile ilmuvaid juhiseid.

## 6 TELEVIISORI ROHKEMATE FUNKTSIOONIDE KASUTAMINE

### ☰ Märkus

Pidev **4:3** formaadi kasutamine võib põhjustada ekraani deformeerumist. Me soovime kasutada **Automaatformaati**.

- **Movie expand 14:9** (Filmilik pildilaiendus 14:9) (Mitte HD jaoks)  
Muudab klassikalise 4:3 formaadi 14:9-ks.

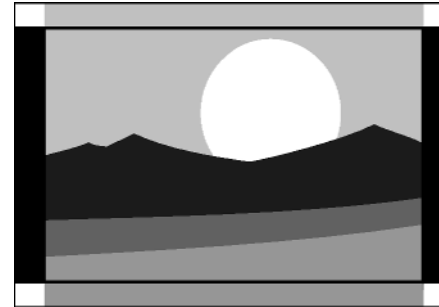

### ☰ Märkus

Pidev **14:9** formaadi kasutamine võib põhjustada ekraani deformeerumist. Me soovime kasutada **Automaatformaati**.

- **Movie expand 16:9** (Filmilik pildilaiendus 16:9) (Mitte HD jaoks)  
Muudab klassikalise 4:3 formaadi 16:9-ks.

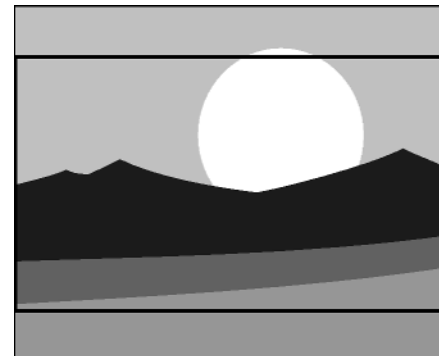

- **Wide screen** (Laiekraan)  
Muudab 4:3 formaadi 16:9-ks.

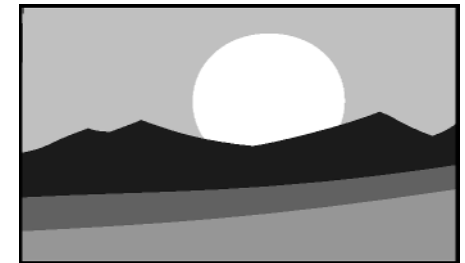

- **Unscaled** (Määramata suurus) (Ainult HD ja arvuti jaoks)  
Maksimaalne teravus. Ekraani äärtes võib esineda pildi moonutust. Kasutades arvutit võivad tekkida mustad ribad.

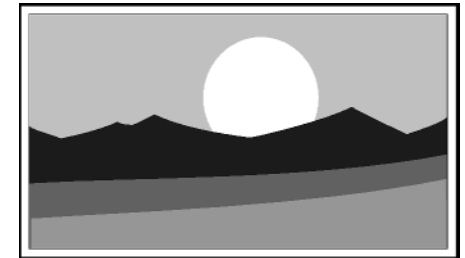

## 6 TELEVIISORI ROHKEMATE FUNKTSIOONIDE KASUTAMINE

### Heliseadistuste reguleerimine

See osa kirjeldab, kuidas reguleerida heliseadistusi.

1. Vajutage kaugjuhtimispuldil **MENU** ja valige **TV menu > TV Settings > Sound**.
2. Vajutage nimekirja sisenemiseks ►.

TV settings	Sound
Settings assistant	Equalizer
Reset smart settings	Volume
Picture	Balance
Sound	Audio language
Ambilight	Dual I/II
	Mono/Stereo
	Surround mode
	Headphone volume
	Auto volume leveling
	Delta volume
	Auto surround

3. Sobiva seadistuse valimiseks vajutage ▲ või ▼:

- **Equalizer** (Ekvalaiser)  
Muudab madalaid ja kõrgeid toone. Seadistage iga tulp eraldi. Alternatiivselt võite värvilisi nuppe vajutades valida eelmääratud ekvalaiser seadistuse:
  - **Standard** (standard)  
Ekvalaiser on seatud neutraalse peale.
  - **Speech** (kõne)  
Ekvalaiser seadistused on maksimeeritud kõnepõhisele helile.
  - **Multimedia** (multimeedia)  
Seadistused on maksimeeritud erinevat sorti helitüüpidele.
  - **Music** (muusika)  
Seadistused on maksimeeritud muusikale.
- **Helitugevus** (Volume)  
Muudab helitugevust.

### \* Nõuanne

Heliriba (mis ilmub, kui muudate helitugevust) võimaldamiseks või mittevõimaldamiseks vajutage kaugjuhtimispuldil **MENU** ja valige **TV menu > Installation > Preferences**. Vajutage ◀, et siseneda nimekirja ja valige **Volume bar on** (helitugevusriba sees) või **Volume bar off** (helitugevusriba väljas).

- **Balance** (Balans)  
Seadistab parema ja vasaku kõlari balansi vastavalt Teie eelistustele.
- **Audio language** (Audio keele valimine)  
Reastab digikanali jaoks saadaval olevad audio keeled (analoogkanalite korral ei ole saadaval).
- **Dual I/II** (Kaksik I/II)  
Sõltuvalt signalist saate valida kahe erineva keele vahel.
- **Mono/Stereo**  
Sõltuvalt signalist saate valida iga kanali puhul eraldi mono- või stereoheli vahel.
- **Surround mode** (Ruumilise heli režiim)  
Kui surraundheli režiim on saadaval (Virtual Dolby Surround), siis võimaldage seda ruumilise heli saamiseks.
- **Headphone volume** (Kõrvaklappide helitugevus)  
Muudab kõrvaklappide helitugevust.

### ⊞ Märkus

Kui televiisoriga on ühendatud kõrvaklapid, siis vajutage kaugjuhtimispuldil \* **MUTE** nuppu, et summutada televiisori kõlaritest tulevat heli. Vajutades ◀ **VOLUME +/-** nuppe, lülitate televiisori kõlarid jälle sisse.

- **Automatic volume levelling** (Automaatne helitugevuse tasandaja)  
Vähendab järsu helitugevuse muutumist, näiteks reklaamide ajal või kanalid vahetades. Lülitage see **On** (sisse) või **Off** (välja).
- **Delta volume** (Delta helitugevus)  
Tasandab helitugevuse erinevused kanalite ja ühendatud lisaseadmete vahel. Peate enne Delta helitugevuse muutmist lülitama ühendatud seadmele.
- **Auto surround** (Automaatne ruumilise heli režiim)  
Lülitab televiisori automaatselt parimale ruumilise heli režiimile, mida signaal võimaldab. Lülitage see **On** (sisse) või **Off** (välja).

## 6 TELEVIISORI ROHKEMATE FUNKTSIOONIDE KASUTAMINE

### USB mäluseadme lahtiühendamine

#### ! Hoiatus

Vältimaks USB seadme kahjustamist järgige lahtiühendamisel alati allpool kirjeldatud protseduuri.

1. Vajutage kaugjuhtimispuldil **MENU**, et väljuda **Multimedia** menüüst.
2. Oodake 5 sekundit, enne kui ühendate USB seadme lahti.

### Piltide vaatamine

1. Peale USB mäluseadme ühendamist televiisoriga, vajutage ► nuppu, et siseneda **Multimedia** menüüsse. **Picture** (pilt) on esile tõstetud.

USB	Picture
Picture	Afrika_2001
Music	Paris_2006
	My_car.jpg
	Jean.jpg
	Mary.jpg

2. **Picture** kausta sisenemiseks vajutage ► nuppu.

Picture	Afrika_2001
Afrika_2001	Kenya.jpg
Paris_2005	Congo.jpg
My_car.jpg	Victoria.jpg
Jean.jpg	Dakar.jpg
Mary.jpg	Cairo.jpg

3. Vajutage ▲ või ▼ nuppu, et valida pilt või kaust, mis on salvestatud USB seadmele.

Afrika_2001	Afrika_2001
Kenya.jpg	
Congo.jpg	
Victoria.jpg	
Dakar.jpg	
Cairo.jpg	
	Kenya.jpg

4. Pildi vaatamiseks või slaidiesitluse käivitamiseks albumis olevatest pildidest vajutage **OK**.
5. Slaidiesitluse peatamiseks vajutage **OK**. Uuesti käivitamiseks vajutage veelkord **OK**.
6. Ekraani allosas olevate funktsioonide kasutamiseks vajutage kaugjuhtimispuldil värvinuppudele.
7. Slaidiesitluse lõpetamiseks ja rohkemate funktsioonide nägemiseks vajutage sinist nuppu. Funktsioonidetulba kadumisel ekraani allosas vajutage suvalist värvinuppu ja tulp ilmub taas ekraanile.
8. Uue pildi või albumi valimiseks vajutage ◀ nuppu.

### Slaidiesitluse seaded

- **No details / More details** (Ei detailidele / rohkem detaile)  
Näitab pildi nime, kuupäeva, suurust ja järgmist pilti slaidiesitluses.
- **Transitions** (Üleminekud)  
Näitab erinevaid saadaolevaid üleminekute stiile. Vajutage ▲ või ▼, et valida ning aktiveerimiseks **OK**.
- **Slide time** (Slaidi kestvus)  
Määrab piltide üleminekute pikkuse: **Short** (Lühike), **Medium** (Keskmine) või **Long** (Pikk).
- **Rotate** (Pööramine)  
Võimaldab pilti pöörata.
- **Zoom** (Suurendamine)  
Näitab nimekirja saadaolevatest suurendusvariantidest.
- **Start show / Stop show** (Alusta esitlust / Lõpeta esitlus)  
Lõpetab ja taasalustab slaidiesitluse.

### Väikesed pildi elvaated (thumbnails)

Vaadake valitud albumi pilte ülevaatlukult, kasutades minipilte.

1. Valige pildialbum.
2. Piltide loetellu sisenemiseks vajutage ► nuppu.
3. Vajutage rohelisele nupule.
4. Pildi esile tõstmiseks vajutage ▲ või ▼, ► või ◀.
5. Pildi vaatamiseks vajutage **OK**.
6. Ülevaatiikku elvaatamiseks naasmiseks vajutage ◀ nuppu.
7. Pildi nimekirja tagasi minemiseks vajutage jälle rohelist nuppu.

## 6 TELEVIISORI ROHKEMATE FUNKTSIOONIDE KASUTAMINE

TV menu	Features
TV settings	Subtitle
Features	Subtitle language
Installation	Sleeptimer
Software update	Child lock
	Set/Change code
	On timer
	Common interface
	Demo

7. Vajutage ▲ või ▼, et valida **On** (subtiitrid näidatakse alati) või **On during mute** (subtiitrid näidatakse ainult siis, kui hää on summutatud kaugjuhtimispuldil oleva **ⓧ** nupuga).

8. **Features** (omaduste) menüüsse tagasi minemiseks vajutage **OK** nuppu.

### ☰ Märkus

Peate selle protseduuri läbima iga analoogkanali subtiitrite võimaldamise jaoks eraldi.

### Subtiitrite kasutamine digitelekanalite puhul

1. Vajutage kaugjuhtimispuldil **MENU** ja valige **TV menu > Features > Subtitle**.

2. Vajutage nimekirja sisnemiseks ►.

TV menu	Features
TV settings	Subtitle
Features	Subtitle language
Installation	Sleeptimer
Software update	Child lock
	Set/Change code
	On timer
	Common interface
	Demo

3. Vajutage ▲ või ▼, et valida **On** (subtiitrid näidatakse alati) või **On during mute** (subtiitrid näidatakse ainult siis, kui hää on summutatud kaugjuhtimispuldil oleva **ⓧ** nupuga).

4. **Features** (omaduste) menüüsse tagasi minemiseks vajutage **OK** nuppu.

### Subtiitrite keele valimine digitelekanalite korral

### ☰ Märkus

Kui valite digitelekanalite subtiitrite keele nii nagu allpool kirjeldatud, siis eelistatud subtiitrite keel, mis on eelnevalt **Installation** (installeerimise) menüüs seatud, kirjutatakse ajutiselt üle.

1. Vajutage kaugjuhtimispuldil **MENU** ja valige **TV menu > Features > Subtitle language**.

2. Vajutage ► nuppu, et siseneda saadaval olevate keelte nimekirja.

3. Vajutage ▲ või ▼, et valida subtiitrite keel.

4. Vajutage **OK**.

### Piltide vaatamine ja muusika kuulamine

Ühendage väline USB mäluase ja vaadake pilte (ainult JPEG formaadis) või kuulake muusikat (ainult MP3 või Linear PCM).

### ☰ Märkus

Philips ei võta vastutust, kui Teie USB mälupeal ei ühildu televiisoriga, samuti ei lasu Philipsil ühtegi kohustust, kui midagi juhtub USB mälupealga salvestatud materjaliga.

### USB mäluase ühendamine

Kui televiisor on sisse lülitatud, siis ühendage USB seade televiisori küljel asuvasse USB pesasse (vaadake Peatükki 'Seadmete ühendamine' lk 43). Automaatselt ilmub ekraanile peamenüü ning USB seadme nimi kuvatakse esile tõstetuna Multimedia kõrval.

Television	TV menu
	Channel list
	Programme guide
Multimedia	

## 6 TELEVIISORI ROHKEMATE FUNKTSIOONIDE KASUTAMINE

### Ambilighti seadistuste reguleerimine

1. Vajutage kaugjuhtimispuldil **MENU** ja valige **TV menu > TV Settings > Ambilight**.

2. Vajutage nimekirja sisnemiseks ►.

TV settings	Ambilight
Settings assistant	Ambilight
Reset smart settings	Brightness
Picture	Mode
Sound	Colour
Ambilight	Separation
	Balance

3. Sobiva seadistuse valimiseks vajutage ▲ või ▼.

- **Ambilight** (Ambivalgus)  
Lülitab Ambilighti **On** (sisse) ja **Off** (välja).
- **Brightness** (Heledus)  
Muudab Ambilighti väljundit.
- **Mode** (Režiim)  
Saate valida nelja Ambilighti režiimi vahel: **Colour** (värv), **Relaxed** (lõõgastav), **Moderate** (mõõdukas), **Dynamic** (dünaamiline).
- **Colour** (Värv)  
Valige eelseatud värviseadistus (**Warm white** (soe valge), **Cool white** (külm valge), **Blue** (sinine)) või looge oma värvitoon. Luues oma värvitooni, valige esmalt **Saturation** (küllastus), seades väärtuse kõrgele. Seejärel valige **Palette** (toon) ja valige väärtus 0 ja 100 vahel.
- **Separation** (Eraldatus)  
Määrab Ambilighti värvide taseme televiisori vasakus ja paremas osas. Saate valida **Minimum** (Miinimum), **Medium** (keskmine), **Maximum** (Maksimum) või **Off** (väljas) vahel. Kui eraldatus on välja lülitatud, siis näidatakse ühevärvilist Ambilighti.
- **Balance** (Tasakaal)  
Määrab Ambilighti taseme televiisori vasakus ja paremas osas.

### ! Hoiatus

Et vältida kaugjuhtimispuldil kehva infrapuna vastuvõttu, siis paigutage oma seadmete kaugjuhtimispuldi sensorid Ambilighti ulatusest eemale.

### Ambilighti võimaldamine, kui televiisor on puhkerežiimil

Kui televiisor on puhkerežiimil, siis saate ikkagi Ambilighti sisse lülitada, et täiustada ruumi hubasust. Sellel režiimil on Ambilight saadaval vaid konstantse värvina.

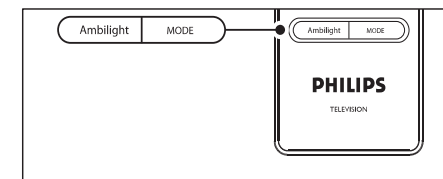

1. Kui televiisor on puhkerežiimil, siis vajutage kaugjuhtimispuldil **AMBILIGHT** nuppu.
2. Vajutage korduvalt **MODE** nuppu, et valida värv.

### LightGuide (valgusjuht) heleduse reguleerimine

1. Vajutage kaugjuhtimispuldil **MENU** ja valige **TV menu > Installation > Preferences > LightGuide Level**.

2. Vajutage **LightGuide Level** (valgusjuhi tase) menüüsse sisnemiseks ► nuppu.

3. Kasutage ▲ või ▼ nuppe, et valida LightGuide heledus:

- [0]: Väljas
- [1]: 25%
- [2]: 50%
- [3]: 75%
- [4]: Täielik

4. Vajutage kinnitamiseks **OK**.

5. Vajutage väljumiseks **MENU**.

## 6 TELEVIISORI ROHKEMATE FUNKTSIOONIDE KASUTAMINE

### Shop (kaupluse) või Home (kodu) režiimi muutmise

1. Vajutage kaugjuhtimispuuldil **MENU** ja valige **TV menu > Installation > Preferences > Location**.
2. Vajutage **Location** (asukoht) menüüsse sisenemiseks ► nuppu.
3. Kasutage ▲ või ▼ nuppe, et valida televiisori režiim:
  - **Shop** (kauplus)  
Seab aruka seadistuse **Vivid** (elujõuline) peale, see on ideaalne kaupluse keskkonnas. Seadistuste muutmise paindlikkus on piiratud.
  - **Home** (kodu)  
Annab kodukasutajatele täieliku paindlikkuse muuta kõiki televiisori seadistusi.
4. Vajutage kinnitamiseks **OK**.
5. Vajutage väljumiseks **MENU**.

### Edasijõudnutele teletekstiomaduste kasutamine

Teie TV-l on 1200 lehekülje mälu, mis salvestab edastatud teleteksti leheküljed ja alamleheküljed. Teleteksti mälu vähendab lehe allalaadimisega.

#### Teleteksti alamlehekülgede valimine

Teleteksti lehekülg võib sisaldada veel mitut alamlehekülge. Alamlehekülgede numbrid on nähtavad põhilehekülje numbri kõrval tulbas.

1. Vajutage kaugjuhtimispuuldil ☰ **TELETEXT**.
2. Valige teleteksti lehekülg.
3. Vajutage ◀ või ▶, et valida alamlehekülg.

#### T.O.P teleteksti valimine

T.O.P (Table of Pages) - Lehekülgede Tabel. Selle olemasolul saate hõlpsasti liikuda ühelt teemalt teisele ilma lehekülje numbreid kasutamata. Kõik telekanalid ei edasta T.O.P teleteksti.

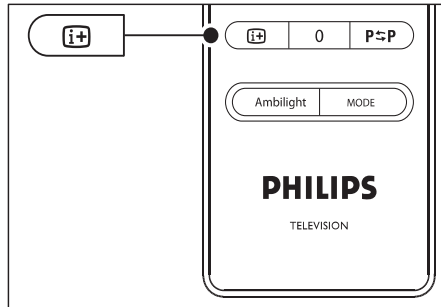

1. Vajutage kaugjuhtimispuuldil ☰ **TELETEXT**.
2. Vajutage **INFO**.



- Ekraanile ilmub T.O.P ülevaade.
3. Teema valimiseks vajutage ◀, ▶ või ▲, ▼.
  4. Lehekülje vaatamiseks vajutage **OK**.

#### Teletekst kaksikekraanil

Võimaldab vaadata telekanalit või allikast ekraani vasakul küljel ja teleteksti paremal küljel.

1. Teleteksti võimaldamiseks kaksikekraanil vajutage kaugjuhtimispuuldil **Dual Screen** .
2. Normaalse teleteksti vaatamiseks vajutage uuesti **Dual Screen**  nuppu.
3. Teleteksti välja lülitamiseks vajutage ☰ **TELETEXT**.

#### Teleteksti otsimine

Võimaldab kiiresti liikuda teemas omavahel ühendatud lehekülgedel või otsida konkreetseid sõnu teleteksti lehekülgedelt.

1. Vajutage kaugjuhtimispuuldil ☰ **TELETEXT**.
2. Esimese sõna või numbri esile tõstmiseks vajutage **OK**.
3. Järgmisele sõnale või numbrile liikumiseks leheküljel vajutage ▲, ▼ või ◀, ▶.
4. Esile tõstetud sõna või numbri otsimiseks lehekülgedelt vajutage **OK**.
5. Otsingu lõpetamiseks vajutage ▲ nuppu nii kaua, kuni ühtegi sõna ega numbrit ei ole esile tõstetud. Väljute **Search** (otsi) valikusse.

## 6 TELEVIISORI ROHKEMATE FUNKTSIOONIDE KASUTAMINE

### Lapseluku menüüsse sisenemine

1. Vajutage kaugjuhtimispuuldil **MENU** ja valige **TV menu > Features > Child lock** ja vajutage ►, et sisestada oma kood.
2. Sisestage oma kood, kasutades numbrinuppe.

### Lukustage või lukustage lahti kõik kanalid ja ühendatud seadmed

1. Valige **Child Lock** (lapselukk) menüüs **Lock** (lukusta) või **Unlock** (lukusta lahti).
2. Vajutage **OK**.

### Lukustage programm või kõik kanalid määratud ajast

1. Valige **Child lock** (lapselukk) menüüs **Custom lock** (kohandatud lukk).

Child lock	Custom lock
Lock	Lock after
Custom lock	Channel lock
Unlock	Parental rating

2. Vajutage ► nuppu, et siseneda **Custom lock** (kohandatud lukk) menüüsse.
3. Vajutage uuesti ► nuppu, et siseneda **Lock after** (Lukusta pärast) menüüsse.
4. Lülitamiseks sisse **Timer lock** (taimer lukk), valige **OK**.
5. Vajutage ◀ nuppu.
6. Valige **Time** (Aeg).
7. Vajutage ► nuppu.
8. Sisestage aeg vajutades ▲ või ▼ ja ► nuppu.
9. Vajutage **OK**.

### Lukustage üks või mitu kanalit ja ühendatud lisaseadmed

1. Valige **Child lock** (lapselukk) menüüs **Custom lock** (kohandatud lukk).
2. Vajutage ► nuppu, et siseneda.
3. Vajutage ▲ või ▼ nuppu, et valida **Channel lock** (Kanali lukk).
4. Vajutage ► nuppu.

5. Vajutage ▲ või ▼ nuppu, et valida kanal või seade, mida soovite lukustada/avada.
6. Vajutage iga kord **OK**, kui soovite kanalit või seadet lukustada või avada.

### Seadke programmile vanuse hinnang

Mõned digitaalsed kanalid on oma saated ära hinnanud. Kui hinnang on kõrgem, kui Teie lapse vanus, läheb saade automaatselt lukku.

1. Valige **Child lock** (lapselukk) menüüs **Custom lock** (kohandatud lukk).
2. Vajutage ► nuppu, et siseneda.
3. Vajutage ▲ või ▼ nuppu, et valida **Parental rating** (vanuse hinnang).
4. Vajutage ► nuppu.
5. Vajutage ▼ või ▲ nuppu, et valida vanusepiirang.
6. Menüüst väljumiseks vajutage **MENU**.

### Subtiitrite kasutamine

Igale telekanalile on võimalik lisada subtiitrid. Subtiitrid edastatakse teleteksti või DVB-T digitaalse signaali kaudu. Kui edastatakse digitaalseid kanaleid, saate valida vastavalt oma eelistusele ka subtiitrite keele.

### Subtiitrite kasutamine analoogkanalite puhul

1. Valige analoogtelekanal.
2. Vajutage kaugjuhtimispuuldil ☰ **TELETEXT**.
3. Sisestage subtiitrite lehekülje kolmekohaline number.
4. Teleteksti välja lülitamiseks vajutage ☰ **TELETEXT**.
5. Vajutage kaugjuhtimispuuldil **MENU** ja valige **TV menu > Features > Subtitle**.
6. Vajutage nimekirja sisenemiseks ►.



## 6 TELEVIISORI ROHKEMATE FUNKTSIOONIDE KASUTAMINE

- Vajutage kaugjuhtimispuldil **MENU**. Ekraanile ilmub Programmijuhi menüü.

Programme guide	What's on
What's on	12:30 South Today
Search by genre	11:50 Working Lunch
Scheduled remind...	11:55 Melrose Place
Preferred EPG ch...	13:00 In aller Freund
Acquire EPG data	

- Valikute tegemiseks menüüs vajutage ▲ või ▼.
- Vajutage ►, et siseneda.
- Valiku tegemiseks vajutage ▲ või ▼.
- Valiku aktiveerimiseks vajutage **OK** või rohelisele nupule.
- EPG-st väljumiseks vajutage **GUIDE**.

### ☰ Märkus

Ainult need kanalid kuvatakse Programmijuhi menüüs, mis on märgitud eelistatud EPG kanaliteks.

### Taimerite ja lasteluku kasutamine

See osa kirjeldab, kuidas soovitud ajal automaatselt televiisor sisse või välja lülitada ning kuidas kasutada lapselukku.

#### Automaatselt puhkereziiimile lülitamine (Sleeptimer - Unetaimer)

Unetaimer lülitab televiisori puhkereziiimile peale etteteadud aega.

- Vajutage kaugjuhtimispuldil **MENU** ja valige **TV menu > Features > Sleeptimer**.
- Unetaimeri tulpa sisenemiseks vajutage ►.
- Vajutage unetaimeri seadistamiseks ▲ või ▼.
  - Kuni jõuate 5 minutiliste sammudega sobiva numbrini (kuni 180 minutit). Valides 0 minutit on unetaimer välja lülitatud.
- Unetaimeri aktiveerimiseks vajutage **OK**.

### ☰ Märkus

Saate alati televiisori ka varem välja lülitada või seatud unetaimeri minuiteid pöördloenduse ajal muuta.

#### Televiisori automaatselt sisse lülitamine (On timer - taimer)

Aktiviseeritud taimeriga lülitub televiisor automaatselt määratud ajal ja kanalil puhkereziiimilt sisse.

- Vajutage kaugjuhtimispuldil **MENU** ja valige **TV menu > Features > On timer**.
- Taimer menüüsse sisenemiseks vajutage ►.
- Kasutage ▲, ▼, ◀, ▶ nuppe, et valida ja siseneda menüüpunktidesse, et valida kanal, nädalapäev, sagedus ja sisse lülitamise kellaeg.
- Kinnitamiseks vajutage **OK**.
- Menüüst väljumiseks vajutage **MENU**.

### ✳️ Nõuanne

Taimerit välja lülitamiseks valige **On timer** menüüs **Off** (väljas).

#### Telekanalite või ühendatud seadmete lukustamine

Lukustage telekanaleid või ühendatud lisaseadmetega mängitavaid saateid neljakohalise koodi abil, ennetamaks nende võimalikku vaatamist laste poolt

#### Lapseluku koodi määramine või muutmine

- Vajutage kaugjuhtimispuldil **MENU** ja valige **TV menu > Features > Set/Change code**.
- Koodi ülesseadmise valikusse sisenemiseks vajutage ►.
- Sisestage oma kood, kasutades numbrinuppe. Taas ilmub Features menüü, mis kinnitab, et Teie kood on loodud või muudetud.

### ✳️ Nõuanne

Kui olete oma koodi unustanud, sisestage '8888', et kirjutada vana kood üle.

## 6 TELEVIISORI ROHKEMATE FUNKTSIOONIDE KASUTAMINE

#### Teleteksti lehekülgede suurendamine

Teleteksti mugavamaks lugemist on võimalik lehekülge suurendada.

- Vajutage kaugjuhtimispuldil **TELETEXT**. ja valige teleteksti lehekülg.
- Lehekülje ülaosa suurendamiseks vajutage kaugjuhtimispuldil **OPTION** (valik).

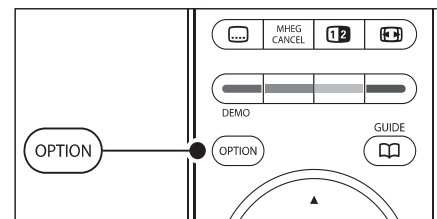

- Lehekülje alaosa suurendamiseks vajutage uuesti **OPTION** (valik).
- Suurendatud lehekülje kerimiseks vajutage nuppe ▲ või ▼.
- Normaalse suuruse taastamiseks vajutage uuesti **OPTION** (valik).

#### Teleteksti menüü kasutamine

Teleteksti menüü võimaldab paljastada peidetud infot, lasta alamlehekülgedel automaatselt ringelda ja muuta kirjamärkide seadeid.

- Vajutage kaugjuhtimispuldil **TELETEXT**.
- Vajutage **MENU**. Ilmub teleteksti menüü.

Teletext menu	
Reveal	Off
Cycle subpages	Off
Language	Gr. II

- Valiku tegemiseks vajutage ▲ või ▼.

- Reveal** (Paljastamine)  
Peidab või toob nähtavale lehekülje varjatud informatsiooni, näiteks mõistatuste või osavusmängude vastused.
- Cycle subpages** (Alamlehekülgede ringlus)  
Kui valitud leheküljel on alamleheküljed, saate panna need automaatselt ringlema.
- Language** (Keele valik)  
Mõned keeled kasutavad erinevaid kirjamärke. Teksti korrektseks vaatamiseks muutke kirjamärkide gruppi.
- Vajutage **OK**, et muuta valikut.
- Vajutage **MENU**, et väljuda teleteksti menüüst.
- Vajutage **TELETEXT**, et lülitada teletekst välja.

#### Teletekst 2.5 kasutamine

Kui telekanal edastab Teletekst 2.5-e, siis pakub see paremate värvide ja graafikaga teleteksti. Teletekst 2.5 on tehase seadena sisse lülitatud.

- Vajutage kaugjuhtimispuldil **MENU** ja valige **TV menu > Installation > Preferences > Teletext 2.5**.
- Vajutage nimekirja sisenemiseks ►.
- Valige **On** (sees) või **Off** (väljas).
- Valiku muutmiseks vajutage **OK**.

## 6 TELEVIISORI ROHKEMATE FUNKTSIOONIDE KASUTAMINE

### Lemmikute nimekirja loomine

Vaadake kas **All channels** (kõikide kanalite) nimekirja või koostage lemmikute nimekirja Teie enda eelistatud telekanalite ja raadiojaamadega. Iga Teie pereliige võib koostada oma Lemmikute nimekirja.

### Lemmikkanalite nimekirja valimine

1. Vajutage kaugjuhtimispuldil **OK**. Alternatiivselt võite vajutada **MENU** ja valida **Channel list** (kanalite nimekiri).
  - Esimest korda peale seadistamist ilmub ekraanile kõikide kanalite nimekiri.

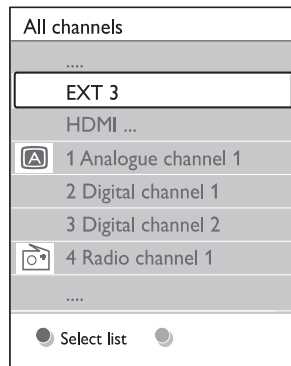

- Muudes olukordades näidatakse viimati valitud lemmikkanalite nimekirja.
2. Kõikide lemmikkanalite nimekirjade nägemiseks vajutage punast nuppu.
  3. Soovitud nimekirja valimiseks vajutage navigatsiooninuppe **▲** või **▼**.
  4. Vajutage **OK**.
    - Ilmub valitud lemmikkanalite nimekiri.
  5. Väljumiseks vajutage jälle **OK**.

### Lemmikkanalite nimekirja koostamine

1. Vajutage kaugjuhtimispuldil **OK**.
  - Ilmub viimati valitud nimekiri.
2. Kõikide lemmikkanalite nimekirjade nägemiseks vajutage punast nuppu.
3. Soovitud nimekirja valimiseks vajutage **▲** või **▼**.
4. Vajutage **OK**.
5. **Edit** (redigeerimisrežiimi) sisenemiseks vajutage rohelist nuppu.
  - Valitud nimekiri näitab kogu kanalite nimekirja.
6. Soovitud kanali esile tõstmiseks vajutage **▲** või **▼**.
7. Esile tõstetud kanali märkimiseks (märke tühistamiseks) vajutage **OK**.
  - Kanal lisatakse või eemaldatakse valitud nimekirjast.
8. Redigeerimisrežiimist väljumiseks vajutage uuesti **rohelist** nuppu.
  - Ekraanile ilmub muudetud nimekiri.

### Kanali valimine Lemmikkanalite nimekirjast

1. Vajutage kaugjuhtimispuldil **OK**. Ilmub viimati valitud nimekiri.
2. Kanali esile tõstmiseks vajutage **▲** või **▼**.
3. Vajutage **OK**. TV lülitub valitud kanalile.

### ☼ Nõuanded

Valitud lemmikkanalite nimekirjas kanalite skaneerimiseks kasutage kaugjuhtimispuldil asuvat **- P +** nuppu. Kanaleid, mis ei ole lemmikkanalite nimekirjas saab hõlpsasti valida numbrinuppude abil.

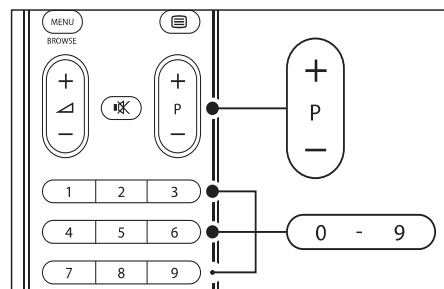

## 6 TELEVIISORI ROHKEMATE FUNKTSIOONIDE KASUTAMINE

### Elektroonilise programmijuhi kasutamine

EPG on ekraanipõhine teejuht plaanijärgsete digitaalsete telekanalite jaoks. See teejuht ei ole saadaval analoogkanalite puhul. Saate navigeerida, valida ja vaadata saateid/programme lähtudes ajast, pealkirjast või žanrist.

On kahte tüüpi EPG - **"Now and Next"** ("Nüüd ja järgmisena") ja **"7 or 8 day"** ("7 või 8 päeva"). **"Now and Next"** on pidevalt kasutatav, kuid **"7 or 8 day"** on saadaval vaid mõnedes riikides.

EPG menüüs saate Te:

- vaadata nimekirja hetkel edastatavatest saadetest
- vaadata järgmisena tulevaid saateid
- grupeerida saateid žanri alusel
- seada meeldetuletusi saadete algusaja kohta
- seada üles eelistatud EPG kanalite nimekirja

### EPG sisse lülitamine

#### ☰ Märkus

Esmakordsel EPG kasutamisel võidakse Teil paluda teha uuendus. Kui jah, siis järgige ekraanile ilmuvaid juhiseid.

1. Vajutage kaugjuhtimispuldil **GUIDE** (juht).

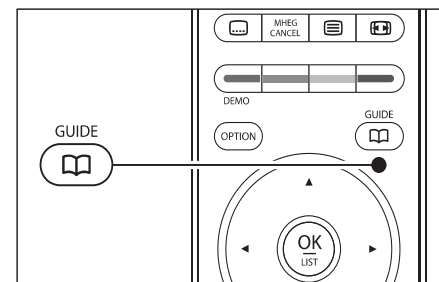

Alternatiivselt võite vajutada **MENU** ja valida **Programme guide**.

Ilmub järgnevat tüüpi EPG:

- **"Now and Next"** ("Nüüd ja järgmisena") EPG  
Ekraanile ilmub detailne info hetkel käiva saate kohta:
- **"7 or 8 day"** ("7 või 8 päeva") EPG  
EPG-l võib kuluda natukene aega info vastuvõtmiseks. Ekraanile ilmub nimekiri telekanali saadetest.

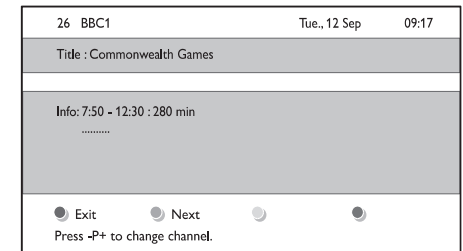

2. Saadavalolevate võimaluste aktiveerimiseks kasutage värvinuppe:

Programme guide		Tue., 12 Sep	
	Around	09:55	Next
BBC ONE	07:50	Commonwealth	12:30 Commonwealth
BBC TWO	09:50	Tweenies	10:15 Something Special
five	09:00	The Wright Stuff	10:30 Trisha Goddard
BBC THREE	05:32	This is BBC THREE	12:00 This is BBC THREE
BBC FOUR	05:32	This is BBC FOUR	12:00 This is BBC FOUR
abc1	09:20	Moonlighting	10:15 Daddio

● Remind 13:50 Anastasia ● Watch ● Jump to ... 0010 - EEN

- **Next** (Järgmisena):  
Näitab informatsiooni järgmise saate kohta.
  - **Remind** (Tuleta meelde):  
Märgib saate meeldetuletuse.
  - **Watch** (Vaata):  
Valitud saate vaatamine või kuulamine.
  - **Jump to...** (Hüppa):  
Liigub järgmisele või eelmisele päevale.
  - **Info**  
Kuvab valitud kanali informatsiooni (kui saadaval).
3. EPG-st väljumiseks vajutage **GUIDE**.

### Täpsemalt "7 või 8 päeva" EPG-st

Žanri järgi otsimist, meeldetuletuste nimekirjade koostamist jms saab seadistada Programme guide (Programmijuhi) menüüs.

1. Vajutage kaugjuhtimispuldil **GUIDE**.

## Free Manuals Download Website

<http://myh66.com>

<http://usermanuals.us>

<http://www.somanuals.com>

<http://www.4manuals.cc>

<http://www.manual-lib.com>

<http://www.404manual.com>

<http://www.luxmanual.com>

<http://aubethermostatmanual.com>

Golf course search by state

<http://golfingnear.com>

Email search by domain

<http://emailbydomain.com>

Auto manuals search

<http://auto.somanuals.com>

TV manuals search

<http://tv.somanuals.com>