

Γενικά

Μην εισάγετε το φις τροφοδοσίας στην πρίζα και μην κρεμάτε την τηλεόραση στον τοίχο πριν ολοκληρωθούν όλες οι συνδέσεις.

- Μπορείτε να τοποθετήσετε ή να κρεμάσετε την τηλεόραση οπουδήποτε, αρκεί να βεβαιωθείτε ότι ο αέρας μπορεί να κυκλοφορεί ανεμπόδιστα μέσα από τις σχισμές εξαερισμού.

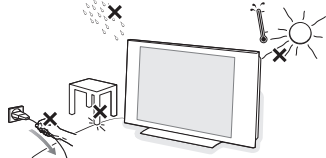

- Μην τοποθετείτε την τηλεόραση σε περιορισμένο χώρο όπως βιβλιοθήκη ή παρόμοια θέση.
- Για την αποφυγή τυχόν επικίνδυνων καταστάσεων, μη βάζετε εστίες φωτιάς, όπως αναμμένα κεριά, κοντά στην τηλεόραση.
- Αποφύγετε τις υψηλές θερμοκρασίες, την έκθεση στον ήλιο, τη βροχή ή το νερό.
- Η συσκευή δεν πρέπει να εκτίθεται σε σταγόνες ή πιτσιλιές υγρών.

Φροντίδα της οθόνης

Μην αγγίζετε, πιέζετε, τρίβετε ή χτυπάτε την οθόνη με οποιοδήποτε σκληρό αντικείμενο καθώς μπορεί να προκληθούν μόνιμες γρατσουνιές, φθορά ή ζημιά στην οθόνη. Επίσης, μην χρησιμοποιείτε ξεσκονόπανα εμποτισμένα με χημικά προϊόντα για να καθαρίσετε την οθόνη. Μην αγγίζετε την επιφάνεια με γυμνά χέρια ή με ύφασμα εμποτισμένο με λιπαρές ουσίες (ορισμένα καλλυντικά είναι επιβλαβή για την οθόνη). Αποσυνδέστε την τηλεόραση πριν από τον καθαρισμό της οθόνης. Όταν η επιφάνεια σκονιστεί, σκουπίστε την απαλά με απορροφητικό βαμβάκι ή άλλο μαλακό υλικό, π.χ. με ένα κομμάτι βρεγμένου δέρματος σαμουά. Μην χρησιμοποιείτε ασετόν, τολουόλιο και οινόπνευμα επειδή προκαλούν χημική φθορά. Μην χρησιμοποιείτε υγρά καθαριστικά ή καθαριστικά σε μορφή σπρέι. Σκουπίστε τις σταγόνες σάλιου ή νερού το συντομότερο δυνατό. Η παρατεταμένη επαφή τους με την οθόνη προκαλεί παραμορφώσεις και ξεθώριασμα των χρωμάτων.

Σταθερές εικόνες στην οθόνη της τηλεόρασης

Ένα χαρακτηριστικό των οθονών πλάσματος LCD και PDP είναι ότι προβάλλοντας την ίδια εικόνα για μεγάλο χρονικό διάστημα υπάρχει πιθανότητα να δημιουργηθεί ένα εναπομένον μόνιμο είδωλο στην οθόνη. Η κανονική χρήση της τηλεόρασης συνεπάγεται την εμφάνιση εικόνων που διαρκώς κινούνται και αλλάζουν και καταλαμβάνουν ολόκληρη την οθόνη. Παραδείγματα σταθερών εικόνων (η συγκεκριμένη λίστα δεν είναι πλήρης, κατά τη χρήση της τηλεόρασης μπορεί να δείτε και άλλους τύπους εικόνων):

- Μενού τηλεόρασης και DVD: λίστες περιεχομένων του δίσκου DVD.
- Μαύρες γραμμές: όταν εμφανίζονται μαύρες γραμμές

στην αριστερή και τη δεξιά πλευρά της οθόνης, συνιστάται να χρησιμοποιείτε άλλο σχήμα εικόνας, έτσι ώστε η εικόνα να καλύπτει ολόκληρη την οθόνη.

- Λογότυπα τηλεοπτικών καναλιών: παρουσιάζουν πρόβλημα αν είναι φωτεινά και σταθερά. Τα κινούμενα γραφικά ή τα γραφικά χαμηλής αντίθεσης είναι λιγότερο πιθανό να προκαλέσουν ανομοιογενή φθορά της οθόνης.
- Πληροφορίες χρηματιστηρίου: εμφανίζονται στο κάτω μέρος της οθόνης.
- Λογότυπα εμπορικών καναλιών και τιμές: εμφανίζονται συνέχεια ή επανειλημμένα στο ίδιο μέρος της οθόνης ως φωτεινές ενδείξεις. Άλλα παραδείγματα σταθερών εικόνων είναι τα λογότυπα, οι εικόνες υπολογιστών, η ένδειξη της ώρας, το teletext και οι εικόνες που προβάλλονται σε κατάσταση λειτουργίας 04:03 πμ, οι στατικές εικόνες ή χαρακτήρες κλπ.

Συμβουλή: μειώστε την αντίθεση και τη φωτεινότητα κατά την προβολή.

Προσέξτε αυτές τις παρατηρήσεις. Η εγγύηση δεν ισχύει σε περίπτωση που η θλάξη προκλήθηκε από μη τήρηση των παραπάνω κανόνων ασφαλείας για ακίνητες εικόνες

Ηλεκτρικά, Μαγνητικά και Ηλεκτρομαγνητικά Πεδία (H/M Πεδία)

- Η Philips Royal Electronics κατασκευάζει και προωθεί πολλά προϊόντα που προορίζονται για καταναλωτές, τα οποία όπως κάθε ηλεκτρονική συσκευή, έχουν γενικά τη δυνατότητα να εκπέμπουν και να λαμβάνουν ηλεκτρομαγνητικά σήματα.
- Μια από τις βασικές αρχές της Philips είναι η λήψη όλων των απαραίτητων μέτρων υγείας και ασφαλείας για τα προϊόντα μας, η συμμόρφωση με όλες τις ισχύουσες και η εφαρμογή όλων των προδιαγραφών περί H/M Πεδίων που ισχύουν κατά τη χρονική κατασκευής των προϊόντων.
- Η Philips έχει αναλάβει τη δέσμευση να σχεδιάζει, να σχεδιάζει, να κατασκευάζει και να προωθεί προϊόντα τα οποία δεν προκαλούν καμία επικίνδυνη παρενέργεια στην υγεία.
- Η Philips βεβαιώνει ότι αν η χρήση των προϊόντων της γίνεται σωστά και για την προοριζόμενη χρήση, είναι ασφαλή να χρησιμοποιηθούν σύμφωνα με τις εφαρμοζόμενες σημερινές επιστημονικές πρακτικές.
- Η Philips παίζει ένα σημαντικό ρόλο στην ανάπτυξη των διεθνών προδιαγραφών H/M Πεδίων και των ασφαλείας, που της δίνει τη δυνατότητα να προσδοκά περαιτέρω εξελίξεις για περισσότερες βελτιώσεις βελτιώσεις στην τυποποίηση για έγκαιρη ενσωμάτωση ενσωμάτωση με τα προϊόντα της.

Χαρακτηριστικά Pixel

Η οθόνη της τηλεόρασης έχει κατασκευαστεί με τεχνολογία υψηλής ακρίβειας με ένα μεγάλο αριθμό έγχρωμων pixel. Αν και διαθέτει ενεργά pixel 99,999% ή περισσότερα, υπάρχει η πιθανότητα να εμφανιστούν μόνιμα στην οθόνη μερικές μαύρες κουκίδες ή φωτεινά σημεία (κόκκινα, πράσινα ή μπλε). Αυτό αποτελεί ένα εγγενές χαρακτηριστικό των οθονών υγρών κρυστάλλων (μέσα στα κοινά βιομηχανικά πρότυπα) και δεν υποδηλώνει δυσλειτουργία.

ΞΕΚΙΝΩΝΤΑΣ

EL

Πριν ξεκινήσετε

Προειδοποίηση: μην συνδέσετε το καλώδιο ρεύματος στην υποδοχή στο κάτω μέρος της τηλεόρασης και στην πρίζα αν δεν έχουν γίνει πρώτα όλες οι συνδέσεις.

Πριν ενεργοποιήσετε την τηλεόρασή σας, συνδέστε όλες τις περιφερειακές συσκευές. Δείτε Διαδικασία σύνδεσης ήχου και βίντεο, στη σελ. 46.

Επισκόπηση πίσω πίνακα υποδοχών σύνδεσης

Υπάρχουν πολλές συσκευές ήχου και εικόνας που μπορούν να συνδεθούν στην τηλεόρασή σας. Δείτε Διαδικασία σύνδεσης ήχου και βίντεο, στη σελ. 46.

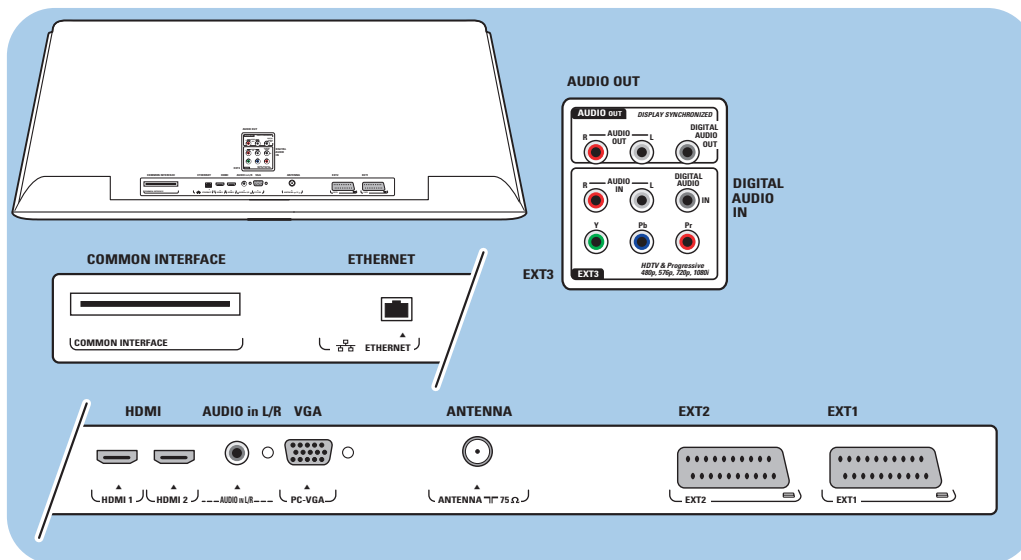

Η **EXT1** δέχεται σήματα CVBS, RGB και Audio L/R.

Η **EXT2** δέχεται σήματα CVBS, S-VIDEO, RGB, Audio L/R.

Η **EXT3** δέχεται σήματα YPbPr και Audio L/R.

HDMI 1 και **2**.

Η **VGA** δέχεται σήματα VGA, SVGA, XGA και 480p, 576p, 1080i, Audio L/R.

Υποστηριζόμενα φoρμά εικόνας: 480i, 480p, 576i, 576p, 720p, 1080i.

Προειδοποίηση: αποσυνδέστε όλες τις πηγές τροφοδοσίας πριν την πραγματοποίηση οποιασδήποτε σύνδεσης.

Συμβουλές: συνιστάται η σύνδεση περιφερειακών συσκευών που διαθέτουν έξοδο RGB στις υποδοχές **EXT1** ή **EXT2** καθώς το RGB παρέχει καλύτερη ποιότητα εικόνας.

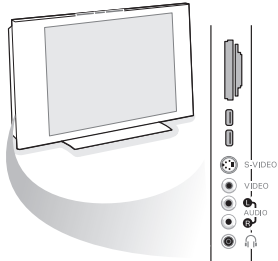

Επισκόπηση πλαϊνού πίνακα υποδοχών σύνδεσης

- Για να συνδέσετε μια κάμερα, camcorder ή κονσόλα παιχνιδιών, δείτε Διαδικασία σύνδεσης ήχου και βίντεο, στη σελ. 47.
- Για να συνδέσετε ακουστικά, δείτε Διαδικασία σύνδεσης ήχου και βίντεο, στη σελ. 47.
- Για να συνδέσετε συσκευή USB, δείτε Αναζήτηση Πολυμέσων, στη σελ. 39.

Σύνδεση της κεραίας

- ο Εισαγάγετε καλά το βύσμα της κεραίας στην υποδοχή κεραίας  στο κάτω μέρος της τηλεόρασης.

Συμβουλή: για καλύτερη ποιότητα εικόνας χρησιμοποιήστε το παρεχόμενο καλώδιο κεραίας με καταστολέα.

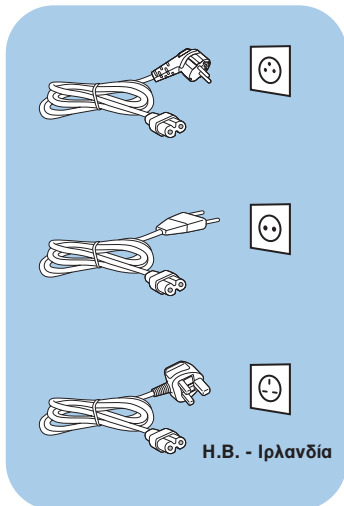

Σύνδεση του καλωδίου ρεύματος

- ο Συνδέστε το παρεχόμενο καλώδιο ρεύματος στην αντίστοιχη υποδοχή στο κάτω μέρος της τηλεόρασης και στην πρίζα.

Προειδοποίηση: βεβαιωθείτε ότι τάση της παροχής ρεύματος αντιστοιχεί με την τάση που αναγράφεται στο αυτοκόλλητο που βρίσκεται στο πίσω μέρος της τηλεόρασης.

Τηλεχειριστήριο

- ο Τοποθετήστε τις 2 μπαταρίες που παρέχονται (Τύπος R6-1,5V). Βεβαιωθείτε ότι οι πόλοι (+) και (-) των μπαταριών έχουν τη σωστή κατεύθυνση (όπως σημειώνεται στο εσωτερικό της θήκης).

Τα περισσότερα πλήκτρα, αν πατηθούν μία φορά ενεργοποιείται η λειτουργία τους. Αν πατηθούν δεύτερη φορά, η λειτουργία τους απενεργοποιείται.



Χρήση του τηλεχειριστηρίου RC4401/01 - RC4420/01

EL



Ετοιμότητα

Πιέστε το για εναλλαγή της τηλεόρασης από ή σε κατάσταση ετοιμότητας. Όταν η τηλεόραση είναι σε κατάσταση ετοιμότητας, ανάβει μια κόκκινη ενδεικτική λυχνία.

Προσοχή: η τηλεόραση δεν απενεργοποιείται ποτέ εντελώς παρά μόνο εάν αποσυνδεθεί από το ρεύμα.

TV Πιέστε το για να επιλέξετε λειτουργία τηλεόρασης.

DVD STB VCR AUX

Πιέστε ένα από αυτά τα πλήκτρα για να ρυθμίσετε το χειριστήριο σας να λειτουργεί με μία περιφερειακή συσκευή. Δείτε Πλήκτρα συσκευών ήχου και εικόνας, στη σελ. 57.

DEMO (Επίδειξη) Πιέστε το για να ενεργοποιήσετε ή να απενεργοποιήσετε το μενού Επίδειξη.

Έγχρωμα πλήκτρα επιλογής

- Όταν αντιστοιχείτε λειτουργίες στα έγχρωμα πλήκτρα, τα πλήκτρα εμφανίζονται στην οθόνη.
- Για να επιλέξετε μια σελίδα σε λειτουργία Teletext.

Πλήκτρο OPTION

- Για να ανοίξετε και να κλείσετε το μενού "Γρήγορη πρόσβαση" το οποίο περιλαμβάνει ορισμένες συχνά χρησιμοποιούμενες επιλογές συχνά, π.χ. την επιλογή "Φορμά εικόνας".
- Στη λειτουργία teletext, πιέστε το επανειλημμένα για να μεγεθύνετε τη σελίδα teletext που προβάλετε. Δείτε την ενότητα Teletext, σελ. 44.

Για να ανοίξετε και να κλείσετε τον Ηλεκτρονικό οδηγό προγράμματος. Δείτε την ενότητα EPG (Ηλεκτρονικός οδηγός προγράμματος), σελ. 37.

Πλήκτρα κέρσορα

Πιέστε τα πλήκτρα του κέρσορα πάνω/κάτω, αριστερά/δεξιά πλήκτρο του κέρσορα, για να περιηγηθείτε μέσα στα μενού.

OK - Για να ενεργοποιήσετε μια ρύθμιση

- Έναρξη αναπαραγωγής περιεχομένου με την εφαρμογή Αναζήτηση Πολυμέσων.

BROWSE/MENU: Για να ανοίξετε και να κλείσετε το κύριο μενού. Δείτε την ενότητα Περιήγηση στα μενού, σελ. 12.

Ενεργοποίηση/απενεργοποίηση Teletext

Πιέστε το για να ενεργοποιηθεί το teletext. Δείτε την ενότητα Teletext, σελ. 43.

Μόνο για H.B.: Διαδραστική τηλεόραση /ψηφιακού κειμένου.

Προσοχή: ορισμένα κανάλια δεν αναμεταδίδουν πάντα τηλεοπτικές εφαρμογές αλληλεπίδρασης.

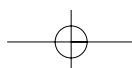



◀ Ένταση

Πιέστε + ή - για να ρυθμίσετε την ένταση του ήχου.

🔇 Κουμπί σίγασης: Διακόπτει ή επαναφέρει τον ήχο.

+P - Επιλογή καναλιού

- για περιήγηση στα τηλεοπτικά κανάλια και τις πηγές που έχουν αποθηκευτεί στη λίστα αγαπημένων καναλιών.
- για επιλογή μιας σελίδας σε λειτουργία Teletext.
- για γρήγορη περιήγηση στις λίστες των μενού.
- για ενεργοποίηση της τηλεόρασης από κατάσταση ετοιμότητας.

Αριθμητικά πλήκτρα 0/9

Για να επιλέξετε ένα τηλεοπτικό κανάλι από το 0 έως το 999.

AV Για να επιλέξετε μια από τις περιφερειακές συσκευές σας

Δείτε Μενού Εγκατάσταση, Επιλογή συνδέσεων, στη σελ. 33.

P+P Προηγούμενο κανάλι

Πιέστε για εναλλαγή μεταξύ του τρέχοντος τηλεοπτικού καναλιού και του προηγούμενου.

Ambilight - MODE

Ambilight: Πιέστε για ενεργοποίηση ή απενεργοποίηση της λειτουργίας Ambilight. Για πληροφορίες σχετικά με τις ρυθμίσεις του Ambilight, δείτε Χρήση των ρυθμίσεων του Μενού TV, Απολαύστε την εμπειρία Ambilight, στη σελ. 21.

MODE (Λειτουργία); Πιέστε επανειλημμένα αυτό το πλήκτρο για εναλλαγή ανάμεσα στις λειτουργίες Ambilight.

Σημείωση: εάν η τηλεόραση βρίσκεται σε κατάσταση ετοιμότητας και ενεργοποιήσετε το Ambilight, τότε θα ενεργοποιηθεί η λειτουργία Ambilight. Σε αυτή την περίπτωση μόνο, θα είναι διαθέσιμες λιγότερες λειτουργίες.

◀ ▶ ► ► Πλήκτρα συσκευών ήχου και εικόνας

Δείτε Πλήκτρα συσκευών ήχου και εικόνας, στη σελ. 57.

Δείτε Πλήκτρα λειτουργιών της Αναζήτησης Πολυμέσων, στη σελ. 42.

■ CANCEL (Πλήκτρο ακύρωσης)

Μόνο για H.B.: Διαδραστική τηλεόραση/ψηφιακού κειμένου.

Πιέστε αυτό το πλήκτρο για να ακυρώσετε αυτές τις ειδικές υπηρεσίες (και τη γραμμή λειτουργιών στο κάτω μέρος της οθόνης).

● Καμία λειτουργία

ⓘ+ Εμφάνιση πληροφοριών στην οθόνη

Πιέστε για να εμφανίσετε πληροφορίες (αν είναι διαθέσιμες) στην οθόνη σχετικά με το επιλεγμένο τηλεοπτικό κανάλι και το πρόγραμμα.



Χρήση του τηλεχειριστηρίου RC4401/01 - RC4420/01 (Συνέχεια)

EL



12 Διπλή Οθόνη/PIP (Εικόνα στην Εικόνα)

Πιέστε το πλήκτρο **12** για να ενεργοποιήσετε ή να απενεργοποιήσετε τη λειτουργία Διπλή Οθόνη ή PIP (Εικόνα στην εικόνα), ανάλογα με την επιλογή μορμά που είχατε πραγματοποιήσει στη λίστα Μορμά PIP, σελ. 24. Η λειτουργία PIP σας επιτρέπει να καλέσετε μια δευτερεύουσα οθόνη εντός της κύριας οθόνης, η οποία σας επιτρέπει να παρακολουθείτε ταυτόχρονα δύο τηλεοπτικά κανάλια ή ένα τηλεοπτικό κανάλι και εικόνες από μια περιφερειακή συσκευή. Η λειτουργία διπλής οθόνης σας επιτρέπει να χωρίζετε την κύρια οθόνη σε δύο δευτερεύουσες οθόνες, δηλαδή την ταυτόχρονη παρακολούθηση δύο τηλεοπτικών καναλιών ή ενός τηλεοπτικού καναλιού και μιας εξωτερικής πηγής ή ενός συνδυασμού ενός μαζί με Teletext (δείτε σελ. 43).

Σημείωση: Ίσως να μην είναι δυνατοί όλοι οι συνδυασμοί. Σε αυτή την περίπτωση εμφανίζεται ένα μήνυμα στην οθόνη.

1. Πιέστε το πλήκτρο κέρσορα αριστερό/ δεξί για να επισημάνετε το παράθυρο PIP ή την αριστερή/ δεξιά οθόνη στη Διπλή οθόνη.
2. Για να αλλάξετε τηλεοπτικά κανάλια, εξωτερικές πηγές ή σελίδες teletext στην επισημασμένη οθόνη, πιέστε το πλήκτρο **P+** ή το πλήκτρο **AV** ή τα αριθμητικά πλήκτρα.

Σημείωση: οι πληροφορίες στην οθόνη που εμφανίζονται στην οθόνη κάθε φορά που αλλάζετε κανάλι, αναφέρονται πάντοτε στην επισημασμένη οθόνη.

3. Πιέστε ξανά το πλήκτρο **12** για να επιστρέψετε σε πλήρη κύρια εικόνα της οθόνης. Η τηλεόραση συντονίζεται στην εικόνα που είχε επισημανθεί στη λειτουργία Διπλή οθόνη.

Σημειώσεις:

- Ο ήχος αναπαράγεται μόνο από την κύρια οθόνη, όταν επιλεγεί το PIP ή από την αριστερή οθόνη, όταν επιλεγεί Διπλή οθόνη.
- Στη Διπλή οθόνη υποστηρίζονται δύο μορμά απεικόνισης: πλήρης οθόνη ή συμπιεσμένη. Το περιεχόμενο αναζήτησης πολυμέσων εμφανίζεται πάντα σε πλήρη οθόνη.
- Όταν ενεργοποιείται η λειτουργία PIP ή Διπλή οθόνη και είναι κλειδωμένο ένα τηλεοπτικό κανάλι ή μια πηγή, η εικόνα εμφανίζεται σε γκρι χρώμα.

Ορισμός της θέσης της οθόνης PIP

1. Πιέστε το πλήκτρο κέρσορα δεξιά για να επισημάνετε την οθόνη εικόνας μέσα στην εικόνα.
2. Πιέστε το κόκκινο πλήκτρο στο τηλεχειριστήριο για να επιλέξετε Θέση.

Σημείωση: Εάν δε γίνει κάποια ενέργεια, η γραμμή λειτουργιών στο κάτω μέρος της οθόνης εξαφανίζεται μετά από λίγα δευτερόλεπτα. Πιέστε οποιοδήποτε έγχρωμο πλήκτρο για να την επανεμφανίσετε.

3. Χρησιμοποιήστε τα πλήκτρα κέρσορα για να προσδιορίσετε τη θέση της εικόνας στην εικόνα (PIP).

FAV Για να εμφανιστεί η λίστα με τα κανάλια. Μπορείτε να δημιουργήσετε έως τέσσερις λίστες αγαπημένων.

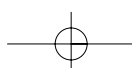



EL

Χρήση του πλήκτρου OPTION

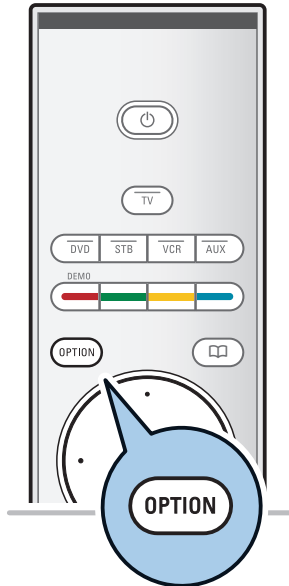

| |
|-------------------------|
| Γρήγορη πρόσβαση |
| Γλώσσα ψηφιακού ήχου |
| Γλώσσα ψηφιακού υποτ... |
| Υπότιτλος |
| Φορμά εικόνας |
| Ισοσταθμιστής |
| Φορμά PIP |
| Ρολόι |

Το πλήκτρο **OPTION** σας επιτρέπει να εμφανίσετε το μενού Γρήγορη πρόσβαση που σας παρέχει άμεση πρόσβαση σε ορισμένες λειτουργίες και επιλογές μενού.

1. Πιέστε το πλήκτρο **OPTION**.
 - Εμφανίζεται το μενού Γρήγορη πρόσβαση.
2. Πιέστε το πλήκτρο του κέρσορα πάνω/κάτω για να επιλέξετε ένα στοιχείο μενού.
3. Πιέστε το πλήκτρο **OK** για να μεταβείτε στο επιλεγμένο στοιχείο του Μενού TV. (Εξαιρείται η επιλογή Ρολόι).
4. Χρησιμοποιήστε τα πλήκτρα του κέρσορα για να κάνετε μια επιλογή.
5. Πατήστε το πλήκτρο **OPTION** για έξοδο.

Σημείωση: τα στοιχεία μενού που έχουν σχέση με την ψηφιακή τεχνολογία είναι διαθέσιμα μόνο όταν η αναμετάδοση είναι ψηφιακή.

Γλώσσα ψηφιακού ήχου:

Δείτε Προσαρμογή των ρυθμίσεων του μενού Ήχος, στη σελ. 19.

Γλώσσα ψηφιακών υποτίτλων:

Δείτε Προσαρμογή των ρυθμίσεων του μενού Χαρακτηριστικά, στη σελ. 24.

Υπότιτλοι:

Δείτε Προσαρμογή ρυθμίσεων του μενού Χαρακτηριστικά, στη σελ. 24.

Φορμά εικόνας:

Δείτε Χρήση των ρυθμίσεων του Μενού TV, Προσαρμογή των ρυθμίσεων του μενού Εικόνα, στη σελ. 18.

Ισοσταθμιστής:

Δείτε Χρήση των ρυθμίσεων του Μενού TV, Προσαρμογή των ρυθμίσεων του μενού Ήχος, στη σελ. 19.

Ρολόι:

- Επιλέξτε το για να νεργοποιήσετε/απενεργοποιήσετε την εμφάνιση του ρολογιού στην οθόνη.

Πλήκτρα στη δεξιά πλευρά της τηλεόρασης

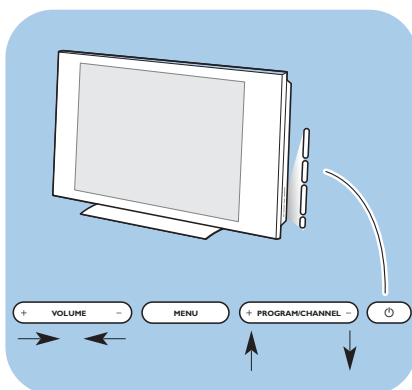

Σε περίπτωση που χαθεί ή χαλάσει το τηλεχειριστήριο, εκτός από τη δυνατότητα αλλαγής καναλιών και ρύθμισης ήχου, έχετε ακόμη τη δυνατότητα να αλλάξετε ορισμένες από τις βασικές ρυθμίσεις χρησιμοποιώντας τα πλήκτρα που βρίσκονται στο πλάι της τηλεόρασης.

- Πιέστε το διακόπτη λειτουργίας για να ενεργοποιήσετε ή να απενεργοποιήσετε την τηλεόραση.

Το πλήκτρο **MENU** μπορεί να χρησιμοποιηθεί για να εμφανίσετε το Μενού TV χωρίς να χρησιμοποιήσετε το τηλεχειριστήριο.

- Χρησιμοποιήστε τα πλήκτρα **VOLUME** - και + και **PROGRAM/CHANNEL** - και + για να επιλέξετε στοιχεία του μενού.

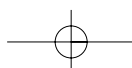



Εισαγωγή: Ψηφιακή τηλεόραση



EL

Εκτός από τους παραδοσιακούς αναλογικούς σταθμούς μπορείτε να λάβετε ψηφιακούς σταθμούς από μία ψηφιακή κεραία σε χώρες και τηλεοράσεις που τους υποστηρίζουν.

Βεβαιωθείτε ότι η χώρα που βρίσκεστε και έχετε επιλέξει στην εγκατάσταση υποστηρίζουν επίγειες ψηφιακές εκπομπές. Δείτε στο www.philips.com/support την λίστα με τις χώρες που υποστηρίζουν επίγεια ψηφιακά σήματα ή συμβουλευθείτε τον προμηθευτή σας ή δείτε το αυτοκόλλητο στην πίσω πλευρά της τηλεόρασης σας.

Σημείωση: Για επίγεια ψηφιακά κανάλια θα χρειαστείτε έναν αποκωδικοποιητή (DVB T). Για ψηφιακά δορυφορικά κανάλια θα χρειαστείτε ψηφιακό δέκτη και πιάτο. Επίσης Ορισμένοι διακομιστές στο διαδίκτυο προσφέρουν ψηφιακά κανάλια μέσω διαδικτύου με έναν εξωτερικό δέκτη.

Άνοιγμα της τηλεόρασης

- Πιέστε το διακόπτη λειτουργίας  στο επάνω μέρος της τηλεόρασης.
 - Μια ενδεικτική λυχνία στην πρόσοψη της τηλεόρασης και η οθόνη ανάβουν.
- Αν η τηλεόραση βρίσκεται σε κατάσταση ετοιμότητας, πιέστε τα πλήκτρα **-P+** ή το πλήκτρο  στο τηλεχειριστήριο.

Σημείωση: την πρώτη φορά (και μόνο τότε) που θα ενεργοποιήσετε την τηλεόρασή σας, θα εμφανιστεί μια οθόνη υποδοχής και στη συνέχεια οδηγίες εγκατάστασης. Δείτε την ενότητα Αρχική εγκατάσταση.

Αρχική εγκατάσταση

Οι οδηγίες εγκατάστασης είναι μια σειρά οθονών που σας καθοδηγούν κατά τη διαδικασία εγκατάστασης της τηλεόρασής σας. Ακολουθήστε τις οδηγίες που εμφανίζονται στην οθόνη.

Σημείωση: αν έχετε ήδη εγκαταστήσει την τηλεόραση ή/και θέλετε να αλλάξετε τις ρυθμίσεις της Αρχικής εγκατάστασης, μεταβείτε στην ενότητα Χρήση των ρυθμίσεων του Μενού TV, σελ. 14.

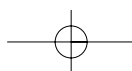

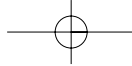

EL

Αρχική εγκατάσταση (Συνέχεια)



Βήμα 1: επιλέξτε τη γλώσσα που θέλετε να εμφανίζεται στην οθόνη

Αφού εμφανιστεί η οθόνη υποδοχής, σας ζητείται να επιλέξετε μια γλώσσα για τα μενού που εμφανίζονται στην οθόνη της τηλεόρασης. (Η γλώσσα του κειμένου της επικεφαλίδας και των πληροφοριών στην οθόνη αλλάζει συνεχώς.) Επίσης, βάσει της γλώσσας που επιλέγεται για τα μενού, θα οριστεί η γλώσσα ψηφιακού ήχου και υποτίτλων.

1. Πιέστε το πλήκτρο του κέρσορα πάνω/κάτω για να επιλέξετε τη γλώσσα που επιθυμείτε.
2. Πιέστε το πλήκτρο **OK** στο τηλεχειριστήριο.
3. Ακολουθήστε τις οδηγίες που εμφανίζονται στην οθόνη για να συνεχίσετε.

Βήμα 2: ολοκληρώστε τη διαδικασία αρχικής εγκατάστασης της τηλεόρασης

1. Πιέστε το πράσινο πλήκτρο του τηλεχειριστηρίου σας μόλις επισημανθεί η επιλογή Τηλεόραση.
2. Επιλέξτε τη χώρα στην οποία βρίσκεστε.

Σημειώσεις:

- εάν επιλέξετε λάθος χώρα, η αρίθμηση των καναλιών δεν θα συμφωνεί με αυτή που ισχύει στη χώρα σας.
- σε περίπτωση η τηλεόρασή σας δεν υποστηρίζει το σήμα DVB-T της χώρας που επιλέξατε, τα στοιχεία μενού που έχουν σχέση με ψηφιακή τεχνολογία δεν θα είναι διαθέσιμα.

3. Πιέστε το πράσινο πλήκτρο στο τηλεχειριστήριό σας για να ξεκινήσει η Αυτόματη εγκατάσταση καναλιών.
 - Εκτελείται αυτόματη αναζήτηση και αποθήκευση όλων των διαθέσιμων ψηφιακών τηλεοπτικών και ραδιοφωνικών καναλιών και των αναλογικών τηλεοπτικών καναλιών. Αυτή η διαδικασία ολοκληρώνεται σε λίγα λεπτά. Μόλις ολοκληρωθεί η αναζήτηση, το μενού θα εμφανίσει τον αριθμό των ψηφιακών και αναλογικών καναλιών που εντοπίστηκαν.

Σημειώσεις:

- η λήψη ψηφιακών επίγειων καναλιών είναι εφικτή ανάλογα με τη χώρα που έχει επιλεγεί.
- εάν αποφασίσετε να εγκαταστήσετε αργότερα τα κανάλια, επιλέξτε "Μενού TV", "Εγκατάσταση", "Κανάλια" και "Αυτόματη εγκατάσταση" για να εκτελεστεί αναζήτηση για τα διαθέσιμα κανάλια.

4. Πιέστε ξανά το κόκκινο πλήκτρο μόλις ολοκληρωθεί η αναζήτηση.

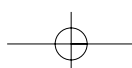
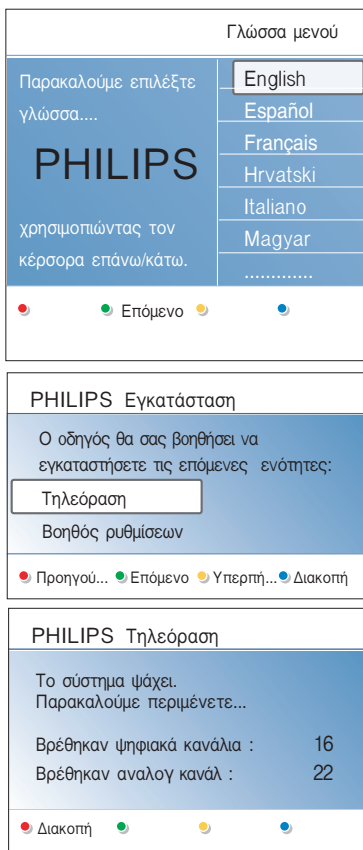

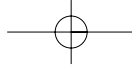

Αρχική εγκατάσταση (Συνέχεια)

EL

Βήμα 3: Βοηθός ρυθμίσεων: επιλέξτε τις ρυθμίσεις που θέλετε για την τηλεόραση

Μέσω ορισμένων διαιρούμενων/ολόκληρων οθονών σάς ζητείται να επιλέξετε τις ρυθμίσεις της προτίμησής σας για την εικόνα, τον ήχο και τη λειτουργία ambilight, ώστε να καταλήξετε στην ολοκληρωμένη ρύθμιση που σας ικανοποιεί.

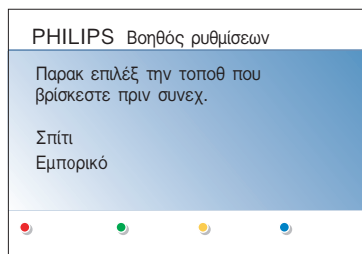
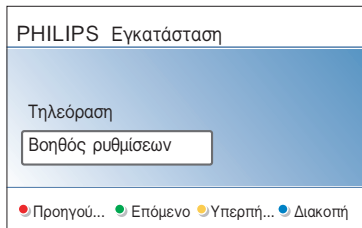

1. Πιέστε το πράσινο κουμπί στο τηλεχειριστήριο για να μεταβείτε στο μενού Βοηθός ρυθμίσεων.
2. Επιλέξτε **Τοποθεσία** χρησιμοποιώντας το πλήκτρο του κέρσορα πάνω/κάτω.
 - Εάν επιλέξετε **"Εμπορικό"**, ο "Βοηθός ρυθμίσεων" θα παραληφθεί. Ως εκ τούτου, θα οριστούν προκαθορισμένες τιμές για τις παραμέτρους των επιλογών "Εικόνα", "Ήχος" και "Ambilight". Πιέστε ξανά το πράσινο κουμπί για να συνεχίσετε.
 - Εάν επιλέξετε **Σπίτι** θα εμφανιστεί ο Βοηθός ρυθμίσεων.
3. Χρησιμοποιήστε το πλήκτρο του κέρσορα αριστερά/δεξιά κάθε φορά που θέλετε να επιλέξετε την οθόνη της προτίμησής σας.
4. Πιέστε το πράσινο πλήκτρο κάθε φορά που θέλετε να επιβεβαιώσετε την επιλογή σας και να μεταβείτε στην επόμενη οθόνη.
 - Θα εμφανιστούν διαδοχικά τα εξής στοιχεία: Στην επικεφαλίδα αναφέρεται πόσες οθόνες έχουν ολοκληρωθεί και πόσες υπάρχουν συνολικά. Ο Βοηθός ρυθμίσεων θα προχωρήσει διαδοχικά στις εξής ρυθμίσεις: Εικόνα, Ήχος και Ambilight.
5. Πιέστε ξανά το πράσινο πλήκτρο για να αποθηκεύσετε όλες τις ρυθμίσεις και να επιστρέψετε στο μενού Συντονισμός τηλεόρασης.

Σημείωση: εάν παραλείψετε ή διακόψετε την εκτέλεση του Βοηθού ρυθμίσεων, θα οριστούν οι Τυπικές ρυθμίσεις που έχει επιλέξει η Philips για εσάς.

6. Πιέστε ξανά το κόκκινο πλήκτρο για να ολοκληρωθεί η διαδικασία Αρχικής εγκατάστασης και να εμφανιστεί το πρώτο τηλεοπτικό κανάλι που έχει αποθηκευτεί.

Σημείωση: μπορείτε όποτε θέλετε να αλλάξετε ή να επαναφέρετε τις ρυθμίσεις ή να κάνετε τις δικές σας προσαρμογές στις ρυθμίσεις εικόνας, ήχου και ambilight από το μενού "Ρυθμίσεις τηλεόρασης". Δείτε στη σελ. 14, Χρήση του ρυθμίσεων του Μενού TV Για να ελέγξετε τις ρυθμίσεις ειδικών λειτουργιών και χαρακτηριστικών της τηλεόρασης, καθώς και τις πρόσθετες συσκευές, δείτε στη σελ. 24, Προσαρμογή των ρυθμίσεων του μενού Χαρακτηριστικά.

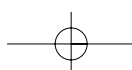



Εισαγωγή

Όταν χρησιμοποιείτε τα μενού ή προσπαθείτε να εκτελέσετε μια ενέργεια, εμφανίζονται στην τηλεόραση πολλές οδηγίες, κείμενα βοήθειας και μηνύματα. Διαβάζετε τα κείμενα βοήθειας που εμφανίζονται σχετικά με το συγκεκριμένο στοιχείο που έχει επισημανθεί. Τα έγχρωμα πλήκτρα στο κάτω μέρος της οθόνης αναφέρονται στις διάφορες ενέργειες που μπορούν να εκτελεστούν.

Για να εκτελέσετε την απαιτούμενη ενέργεια, πιάστε το αντίστοιχο έγχρωμο πλήκτρο στο τηλεχειριστήριο.

Σημείωση: τα στοιχεία μενού που έχουν σχέση με την ψηφιακή τεχνολογία είναι διαθέσιμα μόνο όταν η αναμετάδοση είναι ψηφιακή.

- Πιέστε το πλήκτρο **MENU/BROWSE** στο τηλεχειριστήριο.
 - Εμφανίζεται στην οθόνη το κύριο μενού.
 - **Μενού TV:** σας επιτρέπει να μεταβείτε στο μενού της τηλεόρασης. Δείτε παρακάτω.
 - **Τηλεοπτικά κανάλια:** σας επιτρέπει να μεταβείτε στη λίστα με τα τηλεοπτικά κανάλια και να δημιουργήσετε έως τέσσερις λίστες αγαπημένων με τα τηλεοπτικά κανάλια και τους ψηφιακούς ραδιοφωνικούς σταθμούς της προτίμησής σας. Δείτε την ενότητα Δημιουργία λίστας αγαπημένων καναλιών, σελ. 36.
 - **Οδηγός προγράμ:** σας επιτρέπει να μεταβείτε σε λεπτομερείς πληροφορίες για συγκεκριμένα προγράμματα ψηφιακής τηλεόρασης. Ανάλογα με το είδος του Ηλεκτρονικού οδηγού προγράμματος, έχετε επίσης τη δυνατότητα να μεταβείτε στον πίνακα με τα προγραμματισμένα προγράμματα ψηφιακής τηλεόρασης για να επιλέξετε και να συντονιστείτε στο πρόγραμμα που θέλετε. Δείτε την ενότητα EPG (Ηλεκτρονικός οδηγός προγράμματος), σελ. 37.
 - **Πολυμέσα:** σας επιτρέπει να μεταβείτε στην εφαρμογή "Αναζήτηση πολυμέσων". Σας επιτρέπει να προβάλλετε τα προσωπικά σας αρχεία πολυμέσων. Τα πολυμέσα εμφανίζονται μόνο αν συνδέσετε μια συσκευή USB. Δείτε Αναζήτηση πολυμέσων, σελ. 39.
- Χρησιμοποιήστε το πλήκτρο του κέρσορα πάνω/κάτω για να επισημάνετε και να επιλέξετε ένα στοιχείο μενού.
- Χρησιμοποιήστε το δεξί πλήκτρο του κέρσορα για να μεταβείτε στο επισημασμένο στοιχείο μενού.
 - Στον δεξιό πίνακα εμφανίζονται τα περιεχόμενα του στοιχείου μενού που έχει επισημανθεί.

| | |
|-----------|--------------------|
| Τηλεόραση | Μενού TV |
| | Τηλεοπτικά κανάλια |
| | Οδηγός προγράμ |
| Πολυμέσα | Διακομιστής μέσων |

| Μενού TV | Ρυθμίσεις τηλεόρασης |
|----------------------|----------------------|
| Ρυθμίσεις τηλεόρασης | Βοηθός ρυθμίσεων |
| Χαρακτηριστικά | Επαναφορά στο καν.. |
| Εγκατάσταση | Εικόνα |
| | Ήχος |
| | Ambilight |
| | |
| Info | |



Περιήγηση στα μενού (συνέχεια)

EL

| Μενού TV | Ρυθμίσεις τηλεόρασης |
|----------------------|----------------------|
| Ρυθμίσεις τηλεόρασης | Βοηθός ρυθμίσεων |
| Χαρακτηριστικά | Επαναφορά στο καν.. |
| Εγκατάσταση | Εικόνα |
| | Ήχος |
| | Ambilight |
| | |
| Info | |

4. Πιέστε το επάνω/κάτω πλήκτρο του κέρσορα για να επιλέξετε ένα στοιχείο μενού.
 - Ρυθμίσεις τηλεόρασης: σας επιτρέπει να πραγματοποιήσετε προσαρμογές της προτιμήσής σας στις ρυθμίσεις εικόνας, ήχου και ambilight.
 - Χαρακτηριστικά: σας επιτρέπει να ελέγχετε τις ρυθμίσεις για ειδικά χαρακτηριστικά της τηλεόρασης
 - Εγκατάσταση: σας επιτρέπει
 - να αλλάζετε τις ρυθμίσεις γλώσσας σύμφωνα με τις προτιμήσεις σας
 - να εκτελείτε αναζήτηση και αποθήκευση καναλιών
 - να ρυθμίζετε ή να προσαρμόζετε διάφορες ειδικές λειτουργίες
 - να επιλέγετε συνδεδεμένο περιφερειακό εξοπλισμό
 - να ορίζετε ένα ή περισσότερα κανάλια ως αριθμούς καναλιών αποκωδικοποιητή
 - να επαναφέρετε τις ρυθμίσεις εικόνας, ήχου και ambilight στις εργοστασιακές, τυπικές ρυθμίσεις
 - να αναβαθμίσετε το λογισμικό της τηλεόρασής σας.
5. Πιέστε το πλήκτρο του κέρσορα δεξιά για να μεταβείτε στο στοιχείο μενού που έχει επισημανθεί.
 - Το περιεχόμενο του δεξιού πίνακα μεταφέρεται στον αριστερό πίνακα και ο δεξιός πίνακας δείχνει το περιεχόμενο της επιλογής που επισημάνθηκε στον αριστερό πίνακα.

Σημείωση: Σε ορισμένες περιπτώσεις είναι σημαντικό να παρακολουθείται η εικόνα κατά την πραγματοποίηση των ρυθμίσεων. Αυτό σημαίνει ότι όταν η επισημανση βρίσκεται στο δεξιό πίνακα, οι υπόλοιπες επιλογές μενού δεν εμφανίζονται. Όταν πιέσετε και πάλι το αριστερό πλήκτρο του κέρσορα, οι κρυμμένες επιλογές μενού εμφανίζονται και πάλι και η επισημανση μεταφέρεται στον αριστερό πίνακα.

6. Πιέστε το πλήκτρο **MENU/BROWSE** για έξοδο από το κύριο μενού.

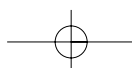
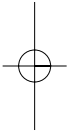
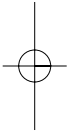

| | |
|-----------|--------------------|
| Τηλεόραση | Μενού TV |
| | Τηλεοπτικά κανάλια |
| | Οδηγός προγράμ |
| Πολυμέσα | Διακομιστής μέσω |

| Μενού TV | Ρυθμίσεις τηλεόρασης |
|----------------------|----------------------|
| Ρυθμίσεις τηλεόρασης | Βοηθός ρυθμίσεων |
| Χαρακτηριστικά | Επαναφορά στο καν.. |
| Εγκατάσταση | Εικόνα |
| | Ήχος |
| | Ambilight |
| | |
| Info | |

Το Μενού TV σας επιτρέπει να μεταβείτε στις ρυθμίσεις και τις προτιμήσεις Αρχικής εγκατάστασης που θέλετε να αλλάξετε ή/και να ελέγξετε τις ρυθμίσεις ειδικών λειτουργιών, χαρακτηριστικών και περιφερειακού εξοπλισμού της τηλεόρασης.

Προσαρμόστε τις ρυθμίσεις προβολής και ακρόασης

1. Πιέστε το πλήκτρο **MENU/BROWSE** στο τηλεχειριστήριο.
 - Εμφανίζεται στην οθόνη το κύριο μενού.
2. Επιλέξτε **Μενού TV** και πιέστε το πλήκτρο του κέρσορα δεξιά.
 - Εμφανίζεται το Μενού TV.
3. Επιλέξτε **Ρυθμίσεις τηλεόρασης** και πιέστε το πλήκτρο του κέρσορα δεξιά.
 - Το μενού "Ρυθμίσεις τηλεόρασης" μετακινείται στα αριστερά.
4. Πιέστε το πλήκτρο **MENU/BROWSE** για έξοδο από το κύριο μενού.

Για ευκολότερη αλλαγή των ρυθμίσεων της τηλεόρασης, διατίθενται 3 τρόποι. Δείτε τις επόμενες σελίδες.

A. Εύκολη αλλαγή των ρυθμίσεων από το μενού Βοηθός ρυθμίσεων

Κάθε φορά που κάνετε μια επιλογή, πατήστε το πράσινο πλήκτρο για να την επιβεβαιώσετε.

1. Επιλέξτε **Ρυθμίσεις τηλεόρασης** και πιέστε το πλήκτρο του κέρσορα δεξιά.
 - Μέσω ορισμένων διαιρούμενων/ολόκληρων οθονών σας ζητείται να επιλέξετε τις ρυθμίσεις της προτιμησής σας για την εικόνα, τον ήχο και τη λειτουργία ambilight, ώστε να καταλήξετε στην ολοκληρωμένη ρύθμιση που σας ικανοποιεί. Δείτε την Αρχική εγκατάσταση, Βήμα 3: Βοηθός ρυθμίσεων: επιλέξτε τις ρυθμίσεις που θέλετε για την τηλεόραση, σελ. 11.
2. Πιέστε το πράσινο πλήκτρο για να επιστρέψετε πάλι στο Μενού TV.



Χρήση των ρυθμίσεων του Μενού TV (Συνέχεια)

EL

| Μενού TV | |
|---------------------|----------------------|
| Ρυθμίσεις τηλεόρ... | Επαναφορά στο καν... |
| Βοηθός ρυθμίσεων | Τρέχον |
| Επαναφορά στο καν.. | Φυσική |
| Εικόνα | Ζωντανό |
| Ήχος | Διακριτικός |
| Ambilight | |
| | |
| | |
| Info | |

B. Χρήση των Κανονικών ρυθμίσεων (εάν υπάρχουν)

Αυτό σας επιτρέπει να επιλέξετε μία από τις κανονικές ρυθμίσεις για προβολή και ακρόαση.

- Επιλέξτε **Επαναφορά στο κανονικό** και πιέστε τον κέρσορα δεξιά.
 - Εμφανίζεται ένα μενού το οποίο σας επιτρέπει να επιλέξετε μία από τις προκαθορισμένες εργοστασιακές ρυθμίσεις.
 - Το **Τρέχον** δείχνει τις τρέχουσες ρυθμίσεις σας για προβολή και ακρόαση.
 - Εάν επιλέξετε **Φυσικό**, μπορείτε να ορίσετε τις ρυθμίσεις εικόνας, ήχου και ambilight στις συνιστώμενες τυπικές τιμές. Στις περισσότερες περιπτώσεις, με αυτές τις ρυθμίσεις έχετε τη βέλτιστη και πιο ισορροπημένη εμπειρία τηλεθέασης.
 - Εάν επιλέξετε **Ζωντανό**, μπορείτε να ορίσετε υψηλές τιμές για τις ρυθμίσεις εικόνας, ήχου και ambilight, αξιοποιώντας στο έπακρο τις δυνατότητες της τηλεόρασης.
 - Εάν επιλέξετε **Διακριτικό**, μπορείτε να ορίσετε τις ρυθμίσεις εικόνας, ήχου και ambilight έτσι ώστε να εξασφαλίσετε την πιστότερη απόδοση του περιεχομένου της αρχικής πηγής.
- Πιέστε το πράσινο έγχρωμο πλήκτρο για να αποθηκεύσετε την ρύθμιση που επιλέξατε.

C. Μεμονωμένες ρυθμίσεις για την εικόνα, τον ήχο και τη λειτουργία ambilight

- Επιλέξτε Εικόνα, Ήχος ή Ambilight και πιέστε το πλήκτρο του κέρσορα δεξιά.
 - Εμφανίζεται ένα μενού που σας δίνει τη δυνατότητα να πραγματοποιήσετε μικροσυντονισμό της εικόνας, του ήχου και των ρυθμίσεων ambilight.
 - Για προσαρμογή των ρυθμίσεων του μενού Εικόνα, δείτε Προσαρμογή των ρυθμίσεων του μενού Εικόνα, στη σελ. 16.
 - Για προσαρμογή των ρυθμίσεων του μενού Ήχος, δείτε Προσαρμογή των ρυθμίσεων του μενού Ήχος, στη σελ. 19.
 - Για προσαρμογή των ρυθμίσεων Ambilight, δείτε Απολαύστε την εμπειρία Ambilight, στη σελ. 21.

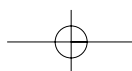

| Μενού TV | Ρυθμίσεις τηλεόρασης |
|----------------------|----------------------|
| Ρυθμίσεις τηλεόρασης | Βοηθός ρυθμίσεων |
| Χαρακτηριστικά | Επαναφορά στο καν.. |
| Εγκατάσταση | Εικόνα |
| | Ήχος |
| | Ambilight |
| | |
| Info | |

| Μενού TV | |
|---------------------|-------------|
| Ρυθμίσεις τηλεόρ... | Εικόνα |
| Βοηθός ρυθμίσεων | Αντίθεση |
| Επαναφορά στο καν. | Φωτεινότητα |
| Εικόνα | Χρώμα |
| Ήχος | Χροιά |
| Ambilight | Ευκρίνεια |
| | Απόχρωση |
| | |
| Info | |

Το μενού Εικόνα περιλαμβάνει τις ρυθμίσεις που επηρεάζουν την ποιότητα της εικόνας.

1. Πιέστε το πλήκτρο **MENU/BROWSE** στο τηλεχειριστήριο.
 > Εμφανίζεται το κύριο μενού.
2. Επιλέξτε **Μενού TV** και πιέστε το πλήκτρο του κέρσορα δεξιά.
 > Το Μενού TV μετακινείται στα αριστερά.
3. Επιλέξτε **Ρυθμίσεις τηλεόρασης** και πιέστε το πλήκτρο του κέρσορα δεξιά.
 > Το μενού "Ρυθμίσεις τηλεόρασης" μετακινείται στον αριστερό πίνακα.
4. Επιλέξτε Εικόνα και πιέστε το πλήκτρο κέρσορα προς τα δεξιά.
 > Το μενού Εικόνα μετακινείται στον αριστερό πίνακα.
5. Χρησιμοποιήστε το πλήκτρο του κέρσορα πάνω/κάτω για να επιλέξετε τα στοιχεία του μενού Εικόνα.
6. Πιέστε το πλήκτρο του κέρσορα δεξιά για να μεταβείτε στο επιλεγμένο στοιχείο του μενού Εικόνα.

Σημείωση: όσα στοιχεία μενού σχετίζονται με την ψηφιακή τεχνολογία θα είναι διαθέσιμα μόνο όταν η αναμετάδοση είναι ψηφιακή.

7. Χρησιμοποιήστε τα πλήκτρα του κέρσορα για να προσαρμόσετε τις ρυθμίσεις.
8. Πιέστε το πλήκτρο του κέρσορα αριστερά για να επιστρέψετε στο μενού Εικόνα.

Αντίθεση

Ρυθμίζει την ένταση των φωτεινών σημείων στην εικόνα, διατηρεί όμως τα σκοτεινά σημεία αμετάβλητα.

Φωτεινότητα

Ρυθμίζει τη φωτεινότητα ολόκληρης της εικόνας, η οποία κυρίως επηρεάζει τις σκοτεινότερες περιοχές της.

Χρώμα

Ρυθμίζει το επίπεδο κορεσμού των χρωμάτων ανάλογα με τις προτιμήσεις σας.

Χροιά

Αντισταθμίζει τις μεταβολές χρώματος στην αποκωδικοποίηση εκπομπής NTSC.

Ευκρίνεια

Προσαρμόζει την ευκρίνεια των λεπτομερειών της εικόνας.

Απόχρωση

Αυξάνει ή μειώνει τα Θερμά (κόκκινο) και Ψυχρά (μπλε) χρώματα για να ταιριάζουν στις προτιμήσεις σας.

- ο Επιλέξτε **Ψυχρά** για να δώσετε στο λευκό μια μπλε απόχρωση, Κανονικά για να δώσετε στο λευκό μια ουδέτερη απόχρωση, Θερμά για να δώσετε στο λευκό μια κόκκινη απόχρωση.
- ο Επιλέξτε **Συνήθης** για να δημιουργήσετε μια προσαρμοσμένη ρύθμιση στο στοιχείο μενού Προσαρμογή χρωματισμού.



Προσαρμογή ρυθμίσεων του μενού Εικόνα (Συνέχεια)

EL

| | |
|----------------------|------------------------|
| Μενού TV | |
| Ρυθμίσεις τηλεόρ... | Εικόνα |
| Βοηθός ρυθμίσεων | |
| Επικοινωνία στο καν. | Συνήθης χρωματισμ.. |
| Εικόνα | Pixel Plus |
| Ήχος | Digital Natural Motion |
| Ambilight | ClearLCD |
| | Δυναμική αντίθεση |
| | |
| Info | |

Προσαρμογή χρωματισμού (μόνο όταν η επιλογή Απόχρωση έχει ρυθμιστεί στο Προσαρμογή)
Παρέχει δυνατότητα μικροσυντονισμού του λευκού σημείου (WP) και της στάθμης μαύρου (BL) της εικόνας.

1. Επιλέξτε **Συνήθης χρωματισμού** και πιέστε τον κέρσορα προς τα δεξιά.
2. Χρησιμοποιήστε τα πλήκτρα του κέρσορα για να επιλέξετε και να προσαρμόσετε τις παρακάτω ρυθμίσεις:
 - R-WP**: σας δίνει τη δυνατότητα να προσαρμόσετε την απόχρωση του χρωματισμού ρυθμίζοντας το σημείο λευκού του κόκκινου χρώματος στην εικόνα.
 - G-WP**: σας δίνει τη δυνατότητα να προσαρμόσετε την απόχρωση του χρωματισμού ρυθμίζοντας το σημείο λευκού του πράσινου χρώματος στην εικόνα.
 - B-WP**: σας δίνει τη δυνατότητα να προσαρμόσετε την απόχρωση του χρωματισμού ρυθμίζοντας το σημείο λευκού του μπλε χρώματος στην εικόνα.
 - R-BL**: σας δίνει τη δυνατότητα να προσαρμόσετε την απόχρωση του χρωματισμού ρυθμίζοντας τη στάθμη μαύρου του κόκκινου χρώματος στην εικόνα.
 - G-BL**: σας δίνει τη δυνατότητα να προσαρμόσετε την απόχρωση του χρωματισμού ρυθμίζοντας τη στάθμη μαύρου του πράσινου χρώματος στην εικόνα.
3. Χρησιμοποιήστε τα έγχρωμα πλήκτρα για να πραγματοποιήσετε επικοινωνία των προκαθορισμένων ρυθμίσεων.
4. Πιέστε το πλήκτρο του κέρσορα αριστερά για να επιστρέψετε στο μενού Εικόνα.

Pixel Plus

Το Pixel Plus αποτελεί τη βέλτιστη επιλογή, καθώς πραγματοποιεί πλήρη επεξεργασία της εικόνας για να βελτιστοποιήσει κάθε pixel, βελτιώνοντας την αντίθεση, την ευκρίνεια, το βάθος της εικόνας, την αναπαραγωγή των χρωμάτων και τη φωτεινότητα για κάθε πηγή, συμπεριλαμβανομένων των πηγών υψηλής ευκρίνειας.

- Επιλέξτε **Κλειστό** ή **Ανοιχτό** για να ενεργοποιήσετε/ απενεργοποιήσετε τη λειτουργία Pixel plus.

Digital Natural Motion (Ψηφιακή φυσική κίνηση)

Μειώνει το τρεμόπαιγμα των γραμμών και του πεδίου και αναπαράγει ομαλή κίνηση ειδικά στις κινηματογραφικές ταινίες.

- Επιλέξτε **Κλειστό**, **Ελάχιστο** ή **Μέγιστο** για να δείτε πραγματικά τη διαφορά στην ποιότητα της εικόνας.

ClearLCD (Αν διατίθεται)

Η τεχνολογία ClearLCD έχει σαν αποτέλεσμα τέλεια εικόνα με κίνηση, καλύτερο επίπεδο μαύρου, υψηλά επίπεδα αντίθεσης χωρίς τρεμοπαίξιμο και μεγαλύτερη γωνία θέασης.

Δυναμική αντίθεση

Κάνει αυτόματα πιο έντονη την αντίθεση στις σκοτεινότερες και φωτεινότερες περιοχές της εικόνας, καθώς η εικόνα στην οθόνη αλλάζει.

- Η συνήθης επιλογή είναι **Μέτριο**. Ανάλογα με την περίπτωση, μπορεί να είναι προτιμότερο να επιλέξετε **Ελάχιστο**, **Μέγιστο** ή **Κλειστό**.

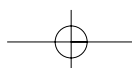

| Μενού TV | |
|---------------------|----------------------|
| Ρυθμίσεις τηλεόρ... | Εικόνα |
| Βοηθός ρυθμίσεων | |
| Επαναφορά στο καν. | DNR |
| Εικόνα | Mpeg μείωση τεχνο... |
| Ήχος | Βελτίωση χρώματ... |
| Ambilight | Active control |
| | Φωτοαισθητήρας |
| | Φορμά εικόνας |
| Info | |

DNR

Το **DNR** φιλτράρει αυτόματα και μειώνει το θόρυβο της εικόνας. Αυτό βελτιώνει την ποιότητα της εικόνας όταν λαμβάνετε αδύναμο σήμα.

- Επιλέξτε **Κλειστό**, **Ελάχιστο**, **Μέτριο** ή **Μέγιστο** ανάλογα με το θόρυβο που υπάρχει στην εικόνα.

MPEG μείωση τεχνουργημάτων

Η επιλογή MPEG μείωση τεχνουργημάτων Ανοιχτό εξομαλύνει τη μετάβαση του ψηφιακού περιεχομένου.

- Επιλέξτε **Κλειστό** ή **Ανοιχτό**.

Βελτίωση χρώματος

Ελέγχει αυτόματα τη βελτίωση του πράσινου χρώματος και το εύρος του μπλε χρώματος. Κάνει τα χρώματα ζωηρότερα.

- Επιλέξτε **Κλειστό**, **Ελάχιστο**, **Μέτριο** ή **Μέγιστο**.

Active Control

Η τηλεόραση μετρά και διορθώνει συνεχώς όλα τα εισερχόμενα σήματα, ώστε να παράγει την καλύτερη δυνατή εικόνα.

- Επιλέξτε **Ανοιχτό** ή **Κλειστό** για να ενεργοποιήσετε/ απενεργοποιήσετε το Active control.

Φωτοαισθητήρας

Η επιλογή Φωτοαισθητήρας Ανοιχτό πραγματοποιεί αυτόματη προσαρμογή των ρυθμίσεων εικόνας και ambilight για να σας εξασφαλίσει τη βέλτιστη θέαση σύμφωνα με τις συνθήκες φωτισμού που επικρατούν στο δωμάτιο.

- Επιλέξτε **Κλειστό** ή **Ανοιχτό**.

Φορμά εικόνας

Σας επιτρέπει να προσαρμόσετε το μέγεθος της εικόνας ανάλογα με το φορμά αναμετάδοσης και τη ρύθμιση της προτίμησής σας.

Περιήγηση στο μενού Ρυθμίσεις τηλεόρασης, δείτε στη σελ. 13: Χρήση των ρυθμίσεων του Μενού TV.

Συμβουλή: αυτή η λειτουργία είναι επίσης διαθέσιμη μέσω του πλήκτρου **OPTION** στο τηλεχειριστήριο.

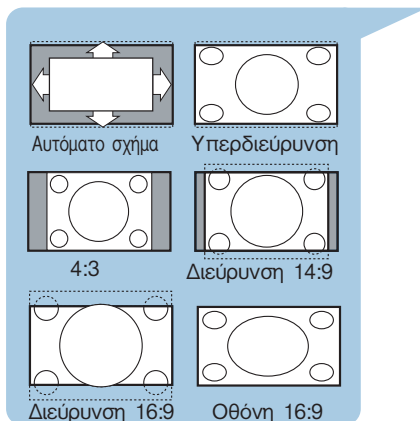

Επιλέξτε ένα από τα παρακάτω φορμά εικόνας:

Αυτόματο σχήμα, Υπερδιεύρυνση, 4:3, Διεύρυνση 14:9, Διεύρυνση 16:9 ή Οθόνη 16:9.

Επιλέγοντας το Αυτόματο σχήμα η εικόνα γεμίζει την οθόνη όσο γίνεται περισσότερο.

Στην περίπτωση που υπάρχουν υπότιτλοι στην κάτω μαύρη γραμμή, το Αυτόματο σχήμα τους καθιστά ορατούς.

Στην περίπτωση που εκπέμπεται το λογότυπο του σταθμού στη γωνία της επάνω μαύρης γραμμής, το λογότυπο δεν εμφανίζεται στην οθόνη.

Η Υπερδιεύρυνση αφαιρεί τις πλαινές μαύρες γραμμές των προγραμμάτων με μορφή εικόνας 4:3 προκαλώντας την ελάχιστη δυνατή παραμόρφωση.

Όταν χρησιμοποιείτε τα φορμά εικόνας Διεύρυνση 14:9, Διεύρυνση 16:9 ή Υπερδιεύρυνση, μπορείτε να εμφανίσετε τους υπότιτλους μετακινώντας τον κέρσορα προς τα επάνω ή κάτω.

Σημείωση: Με τις πηγές HD δεν είναι διαθέσιμα όλα τα φορμά εικόνας.

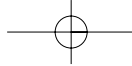

Προσαρμογή των ρυθμίσεων του μενού Ήχος

EL

| Μενού TV | |
|---------------------|-------------------|
| Ρυθμίσεις τηλεόρ... | Ήχος |
| Βοηθός ρυθμίσεων | Ισοσταθμιστής |
| Επαναφορά στο καν. | Ένταση |
| Εικόνα | Ισορροπία |
| Ήχος | Γλώσσα ψηφιακού.. |
| Ambilight | Dual I/II |
| | Μονο/Στερεο... |
| | |
| Info | |

Το μενού Ήχος περιλαμβάνει τις ρυθμίσεις που επηρεάζουν την ποιότητα του ήχου.

1. Πιέστε το πλήκτρο **MENU/BROWSE** στο τηλεχειριστήριο.
 - Εμφανίζεται το κύριο μενού.
2. Επιλέξτε **Μενού TV** και πιέστε το πλήκτρο του κέρσορα δεξιά.
 - Το Μενού TV μετακινείται στα αριστερά.
3. Επιλέξτε **Ρυθμίσεις τηλεόρασης** και πιέστε το πλήκτρο του κέρσορα δεξιά.
 - Το μενού "Ρυθμίσεις τηλεόρασης" μετακινείται στον αριστερό πίνακα.
4. Επιλέξτε **Ήχος** και πιέστε το πλήκτρο κέρσορα προς τα δεξιά.
 - Το μενού Ήχος μετακινείται στον αριστερό πίνακα.
5. Χρησιμοποιήστε το πλήκτρο του κέρσορα πάνω/κάτω για να επιλέξετε τα στοιχεία του μενού Ήχος.
6. Πιέστε το πλήκτρο του κέρσορα δεξιά για να μεταβείτε στο επιλεγμένο στοιχείο του μενού Ήχος.

Σημείωση: ανάλογα με το σήμα εισόδου, ένα ή περισσότερα στοιχεία μενού ίσως δεν είναι δυνατό να επιλεγούν.

7. Χρησιμοποιήστε τα πλήκτρα του κέρσορα για να προσαρμόσετε τις ρυθμίσεις.
8. Πιέστε το πλήκτρο του κέρσορα αριστερά για να επιστρέψετε στο μενού Ήχος.

Ισοσταθμιστής

Σας επιτρέπει την αλλαγή της απόκρισης συχνότητας του ήχου σύμφωνα με το προσωπικό σας γούστο.

Συμβουλή: αυτή η λειτουργία είναι επίσης διαθέσιμη μέσω του πλήκτρου **OPTION** στο τηλεχειριστήριο.

Ένταση

Σας δίνει τη δυνατότητα να προσαρμόσετε την ένταση εξόδου του ήχου.

Ισορροπία

Ρυθμίζει την έξοδο του δεξιού και του αριστερού ηχείου ώστε να έχετε την καλύτερη στερεοφωνική αναπαραγωγή για την εκάστοτε θέση ακρόασης.

Γλώσσα ψηφιακού ήχου (μόνο με ψηφιακά τηλεοπτικά κανάλια)

Σας επιτρέπει να επιλέγετε μια γλώσσα ήχου από τη λίστα με τις διαθέσιμες γλώσσες αναμετάδοσης για το τρέχον ψηφιακό πρόγραμμα.

Σημείωση: εάν υπάρχουν πάνω από μία παραλλαγές της γλώσσας ήχου, τότε επιλέξτε κάποια από τις παραλλαγές. Για να αλλάξετε μόνιμα τη γλώσσα ήχου, χρησιμοποιήστε το μενού Γλώσσα που βρίσκεται στο Μενού Εγκατάσταση.

Συμβουλή: αυτή η λειτουργία είναι επίσης διαθέσιμη μέσω του πλήκτρου **OPTION** στο τηλεχειριστήριο.

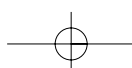



| | |
|---------------------|--------------------|
| Μενού TV | |
| Ρυθμίσεις τηλεόρ... | Ήχος |
| Βοηθός ρυθμίσεων | |
| Επαναφορά στο καν. | Μονο/Στερεο... |
| Εικόνα | Λειτουργία surr... |
| Ήχος | Ένταση ακουστικού |
| Ambilight | AVL |
| | Ένταση Δ |
| | Αυτόματο surround |
| Info | |

Dual I/II

Σας δίνει τη δυνατότητα να επιλέξετε, ανά κανάλι, **Dual I** ή **Dual II**, όταν είναι διαθέσιμη η διπλή εκπομπή ήχου.

Μονο./Στερεο. ήχος

Σας δίνει τη δυνατότητα να επιλέξετε, ανά τηλεοπτικό κανάλι, Μονοφωνικό ήχο ή Στερεοφωνικό ήχο όταν είναι διαθέσιμες οι εκπομπές σε στερεοφωνικό ήχο.

Λειτουργία surround

Σας δίνει τη δυνατότητα να επιλέξετε λειτουργίες για περισσότερο spatial ή surround ήχο, ανάλογα με τα σήματα που εκπέμπονται ή τα σήματα που λαμβάνετε από εξωτερικές υποδοχές εισόδων.

Ένταση ακουστικού

Σας δίνει τη δυνατότητα να ελέγχετε το επίπεδο έντασης του ήχου μέσω των ακουστικών.

AVL (Automatic Volume Leveler - Όριο Έντασης)

Μειώνει αυτόματα τις διαφορές έντασης ήχου μεταξύ των καναλιών και των προγραμμάτων, παρέχοντας ένα πιο σταθερό επίπεδο συνολικά. Αυτό επίσης μειώνει τη δυναμική του ήχου.

Ένταση Δ

Σας δίνει τη δυνατότητα να διορθώσετε οποιοσδήποτε μόνιμες διαφορές έντασης ανάμεσα στα τηλεοπτικά κανάλια ή τις εξωτερικές πηγές.

Αυτόματο surround

Όταν είναι ρυθμισμένο σε **Ανοιχτό**, δίνει στην τηλεόρασή σας τη δυνατότητα να μεταβαίνει αυτόματα στη βέλτιστη λειτουργία ήχου surround που εκπέμπει ο σταθμός.

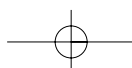
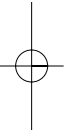
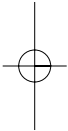

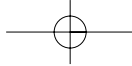

Απολαύστε την εμπειρία Ambilight

EL

| | |
|---------------------|----------------|
| Μενού TV | |
| Ρυθμίσεις τηλεόρ... | Ambilight |
| Βοηθός ρυθμίσεων | Ambilight |
| Επαναφορά στο καν.. | Φωτεινότητα |
| Εικόνα | Λειτουργία |
| Ήχος | Χρώμα |
| Ambilight | Συνήθη χρώματα |
| | Διαχωρισμός |
| | |
| Info | |

Το μενού Ambilight περιλαμβάνει τις ρυθμίσεις για τον έλεγχο του περιβάλλοντος φωτισμού. Χρησιμοποιώντας περιβάλλοντος φωτισμού, η τηλεθέαση γίνεται μια πιο χαλαρωτική εμπειρία και βελτιώνεται η ποιότητα της εικόνας που λαμβάνεται.

Η ανάλυση του περιεχομένου της εικόνας προσαρμόζει συνεχώς τα χρώματα. Αλλά και ο φωτισμός μπορεί να ρυθμιστεί σε οποιοδήποτε σταθερό χρώμα και πολλές διαβαθμίσεις του λευκού.

Συμβουλή: Σε κατάσταση ετοιμότητας τα φώτα μπορούν να ρυθμιστούν/λειτουργήσουν με οποιοδήποτε χρώμα και να δημιουργήσουν ένα μοναδικό περιβάλλον στο δωμάτιο.

1. Πιέστε το πλήκτρο **MENU/BROWSE** στο τηλεχειριστήριο.
 - Εμφανίζεται το κύριο μενού.
2. Επιλέξτε **Μενού TV** και πιέστε το πλήκτρο του κέρσορα δεξιά.
 - Το Μενού TV μετακινείται στα αριστερά.
3. Επιλέξτε **Ρυθμίσεις τηλεόρασης** και πιέστε το πλήκτρο του κέρσορα δεξιά.
 - Το μενού "Ρυθμίσεις τηλεόρασης" μετακινείται στον αριστερό πίνακα.
4. Επιλέξτε **Ambilight** και πιέστε το πλήκτρο του κέρσορα δεξιά.
 - Το μενού "Ambilight" μετακινείται στον αριστερό πίνακα.
5. Χρησιμοποιήστε το πλήκτρο του κέρσορα πάνω/κάτω για να επιλέξετε τα στοιχεία του μενού Ambilight.
6. Πιέστε το πλήκτρο του κέρσορα δεξιά για να μεταβείτε στο επιλεγμένο στοιχείο του μενού Ambilight.
7. Χρησιμοποιήστε τα πλήκτρα του κέρσορα για να προσαρμόσετε τις ρυθμίσεις.
8. Πιέστε το πλήκτρο του κέρσορα αριστερά για να επιστρέψετε στο μενού Ambilight.

Ambilight

Σας επιτρέπει να ενεργοποιείτε ή να απενεργοποιείτε τα φώτα στο πίσω μέρος της τηλεόρασης.

- Επιλέξτε **Απενεργ.** για να απενεργοποιήσετε τον περιβάλλοντα φωτισμό και να χαμηλώσετε το φωτισμό για όλα τα άλλα στοιχεία του μενού Ambilight.
- Επιλέξτε **Ενεργ.** για να ενεργοποιήσετε τα φώτα περιβάλλοντος. Βελτιώστε τις ρυθμίσεις φωτισμού στα παρακάτω μενού.

Φωτεινότητα

Σας επιτρέπει να ρυθμίσετε τη φωτεινότητα του περιβάλλοντος φωτισμού.

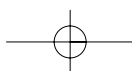

| | |
|----------------------|-------------------|
| Μενού TV | |
| Ρυθμίσεις τηλεόρ... | Ambilight |
| Βοηθός ρυθμίσεων | |
| Επαναφορά στο καν... | Λειτουργία |
| Εικόνα | Χρώμα |
| Ήχος | Συνήθη χρώματα |
| Ambilight | Διαχωρισμός |
| | Ενίσχυση χρωμάτων |
| | Ισορροπία |
| Info | |

Λειτουργία

Σας επιτρέπει να επιλέγετε μόνιμο φωτισμό παρασκηνίου ή το φωτισμό παρασκηνίου που ταιριάζει με τις εικόνες που προβάλλονται στην οθόνη.

- Χρησιμοποιήστε τα πλήκτρα του κέρσορα για να επιλέξετε Χρώμα, Ξεκούραστο, Μέτριο ή Δυναμικό.

- **Χρώμα:** εμφανίζει σταθερό φωτισμό ανάλογα με τις ρυθμίσεις στο μενού Χρώμα που ακολουθεί. Παρέχει δυνατότητα μη αυτόματου μικροσυντονισμού για τα επόμενα στοιχεία του μενού Ambilight.

- Οι επιλογές **Ξεκούραστο**, **Μέτριο** ή **Δυναμικό** συνδυάζουν δυναμικά τη φωτεινότητα και το χρώμα με το περιεχόμενο της οθόνης. Η επιλογή που πραγματοποιείται επηρεάζει την ταχύτητα που καθορίζει την αίσθηση της θέασης.

Για παράδειγμα:

- στη λειτουργία **Ξεκούραστο**, ο ρυθμός αλλαγής της φωτεινότητας και των χρωμάτων όπως έχει καθοριστεί από το εργοστάσιο (εργοστασιακή ρύθμιση), είναι ομαλός και ήπιος και σας παρέχει θέαση που σας καθηλώνει ακόμα περισσότερο, αλλά παράλληλα σας ξεκουράζει.

- στη λειτουργία **Μέτριο**, ο ρυθμός αλλαγής της φωτεινότητας και των χρωμάτων παρέχει μια εμπειρία μεταξύ Ξεκούραστο και το Δυναμικού.

- στη λειτουργία **Δυναμικό**, ο ρυθμός αλλαγής της φωτεινότητας και των χρωμάτων είναι πιο γρήγορος και δυναμικός. Με αυτή τη λειτουργία βυθίζεστε τελείως και ζείτε ρεαλιστικά ό, τι προβάλλεται στην οθόνη.

Σημειώσεις:

- ο ρυθμός αλλαγής είναι περιορισμένος έτσι ώστε να μην προκαλέσει δυσάρεστη αίσθηση.
- ανάλογα με την επιλογή που έχετε κάνει, μερικά από τα στοιχεία του μενού Ambilight θα παρουσιάζουν ελαττωμένο φωτισμό και δεν θα μπορούν να επιλεγθούν.

Χρώμα

Σημείωση: διαθέσιμο μόνο σε περίπτωση που έχει επιλεγθεί το στοιχείο Χρώμα στο μενού Λειτουργία.

Σας επιτρέπει να επιλέγετε ή να προσαρμόζετε το χρώμα του φωτός σύμφωνα με τη δική σας προτίμηση.

- **Ζεστό λευκό:** αντιστοιχεί στο χρώμα των πιο συνηθισμένων λαμπτήρων φωτισμού. Επιλέξτε αυτή τη ρύθμιση εάν θέλετε το Ambilight να ταιριάζει όσο το δυνατό με το φωτισμό του καθιστικού σας.

- **Ψυχρό λευκό:** αντιστοιχεί στο χρώμα που έχει το ως ημέρας (6.500K). Επιλέξτε αυτή τη ρύθμιση εάν προτιμάτε έναν πιο ψυχρό φωτισμό.

Σημείωση: τα 6.500 K είναι η ρύθμιση που προτείνεται από τον SMPTE για τον οπισθοφωτισμό περιβάλλοντος των οθονών.

- **Μπλε:** προτιμάται από τους περισσότερους καταναλωτές για τη δημιουργία μιας μοντέρνας ή/και μυστικιστικής ατμόσφαιρας. Επιλέξτε αυτή τη ρύθμιση ανάλογα με το προσωπικό σας γούστο ή διάθεση.

- **Κόκκινο:** προτιμάται από τους περισσότερους καταναλωτές για τη δημιουργία μιας ζεστής, ιδιαίτερης ατμόσφαιρας. Επιλέξτε αυτή τη ρύθμιση ανάλογα με το προσωπικό σας γούστο ή διάθεση.

- **Προσαρμογή:** επιλέξτε αυτή τη ρύθμιση εάν θέλετε να προσαρμόσετε το χρώμα ambilight.



Απολαύστε την εμπειρία Ambilight (Συνέχεια)

EL

| | |
|----------------------|-------------------|
| Μενού TV | |
| Ρυθμίσεις τηλεόρ... | Ambilight |
| Βοηθός ρυθμίσεων | |
| Επαναφορά στο καν... | Λειτουργία |
| Εικόνα | Χρώμα |
| Ήχος | Συνήθη χρώματα |
| Ambilight | Διαχωρισμός |
| | Ενίσχυση χρωμάτων |
| | Ισορροπία |
| Info | |

Προσαρμογή χρώματος

Σημείωση: διαθέσιμο μόνο σε περίπτωση που έχει επιλεγεί η ρύθμιση Προσαρμογή στο μενού Χρώμα.

- Σας επιτρέπει να προσαρμόσετε το χρώμα ambilight.
- Επιλέξτε **Παλέτα** για να επιλέξετε το γενικό χρώμα του εξερχόμενου φωτός.
 - Επιλέξτε **Κορεσμός** για να ρυθμίσετε την πληρότητα χρώματος του φωτός.

Διαχωρισμός

Σας επιτρέπει να καθορίζετε το στερεοφωνικό εφέ σε περίπτωση που έχει επιλεγεί η ρύθμιση Ξεκούραστο, Μέτριο ή Δυναμικό στο μενού Λειτουργία.

- Επιλέξτε **Απενεργ.** για μονοφωνική συμπεριφορά, το οποίο σημαίνει ότι όλες οι λυχνίες συμπεριφέρονται ισοδύναμα.
- Επιλέξτε **Ελάχιστο**, **Μέτριο** ή **Μέγιστο** για να καθορίσετε το στερεοφωνικό εφέ Ambilight στις διαθέσιμες λυχνίες.

Ενίσχυση χρωμάτων

Σημείωση: δε διαθέσιμο σε περίπτωση που έχει επιλεγεί η ρύθμιση Χρώμα στο μενού Λειτουργία.

Αυτό σας παρέχει τη δυνατότητα να ενισχύσετε τα χρώματα του φωτός για πιο δυναμικά εφφέ.

- Επιλέξτε **Κλειστο**, **Ελάχιστο**, **Μέτριο** ή **Μέγιστο**.

Ισορροπία

Σας επιτρέπει να προσαρμόσετε το χρώμα και επίπεδο φωτεινότητας στην αριστερή και δεξιά πλευρά της εικόνας.

Ambilight σε κατάσταση ετοιμότητας

Όταν απενεργοποιείτε την τηλεόραση, απενεργοποιούνται και τα φώτα περιβάλλοντος. Όταν η τηλεόραση είναι σε κατάσταση ετοιμότητας, η λειτουργία ambilight μπορεί να χρησιμοποιηθεί για τη δημιουργία μιας μοναδικής ατμόσφαιρας στο δωμάτιο.

- Πιέστε το πλήκτρο ενεργοποίησης/απενεργοποίησης **Ambilight** στο τηλεχειριστήριο για ενεργοποίηση ή απενεργοποίηση της λειτουργίας Ambilight. Δείτε την ενότητα Χρήση τηλεχειριστηρίου στη σελ. 6.
- Πιέστε επανειλημμένα το πλήκτρο **MODE** για εναλλαγή ανάμεσα στις λειτουργίες Ambilight.

Σημείωση: εάν η τηλεόραση βρίσκεται σε κατάσταση ετοιμότητας και ενεργοποιήσετε το Ambilight, τότε θα είναι διαθέσιμες λιγότερες λειτουργίες Ambilight.

Προσοχή:

Παρεμβολές υπερύθρων
Για να αποφύγετε την κακή λήψη του τηλεχειριστηρίου υπερύθρων, τοποθετήστε τις περιφερειακές συσκευές σας μακριά από το φωτισμό περιβάλλοντος της τηλεόρασής σας. Το Ambilight δεν λειτουργεί καλά όταν η θερμοκρασία δωματίου είναι χαμηλότερη από 15°C.

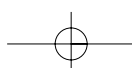

| Μενού TV | Χαρακτηριστικά |
|---------------------|---------------------|
| Ρυθμίσεις τηλεόρ... | Φορμά PIP |
| Χαρακτηριστικά | Υπότιτλος |
| Εγκατάσταση | Γλώσσα ψηφιακού... |
| | Χρονοδ ύπν |
| | Κλειδώμα για παιδιά |
| | Θέσε/Αλλαγή κωδικ.. |
| | |
| Info | |

Το μενού Χαρακτηριστικά σας επιτρέπει να ελέγχετε τις ρυθμίσεις ειδικών λειτουργιών, χαρακτηριστικών και περιφερειακού εξοπλισμού της τηλεόρασης.

1. Πιέστε το πλήκτρο **MENU/BROWSE** στο τηλεχειριστήριο.
 > Εμφανίζεται το κύριο μενού.
2. Επιλέξτε **Μενού TV** και πιέστε το πλήκτρο του κέρσορα δεξιά.
 > Το Μενού TV μετακινείται στα αριστερά.
3. Επιλέξτε **Χαρακτηριστικά** και πιέστε το πλήκτρο του κέρσορα δεξιά.
 > Το μενού Χαρακτηριστικά μετακινείται στον αριστερό πίνακα.
4. Χρησιμοποιήστε το πλήκτρο του κέρσορα πάνω/κάτω για να επιλέξετε τα στοιχεία του μενού Χαρακτηριστικά.
5. Πιέστε το πλήκτρο του κέρσορα δεξιά για να μεταβείτε στο επιλεγμένο στοιχείο του μενού Χαρακτηριστικά.
6. Χρησιμοποιήστε τα πλήκτρα του κέρσορα για να προσαρμόσετε τις ρυθμίσεις.
7. Πιέστε το πλήκτρο του κέρσορα αριστερά για να επιστρέψετε στο μενού Χαρακτηριστικά.

Φορμά PIP

Το μενού αυτό σας δίνει τη δυνατότητα να επιλέξετε το σχήμα της οθόνης που θέλετε (PIP ή Διπλή οθόνη) και που στη συνέχεια μπορείτε να εμφανίζετε ή να επιστρέψετε στην προηγούμενη οθόνη πιέζοντας το πλήκτρο **12** στο τηλεχειριστήριο Ναι ή Όχι.

Δείτε την ενότητα Χρήση τηλεχειριστηρίου στη σελ. 6.

Συμβουλή: αυτή η λειτουργία είναι επίσης διαθέσιμη μέσω του πλήκτρου **OPTION** στο τηλεχειριστήριο.

Υπότιτλος

Εμφανίζονται οι υπότιτλοι για Teletext και DVB-T από το επιλεγμένο τηλεοπτικό κανάλι. Οι υπότιτλοι μπορεί να εμφανίζονται μόνιμως ή μόνο όταν είναι ενεργοποιημένη η σίγαση. Για κάθε τηλεοπτικό αναλογικό κανάλι, πρέπει να αποθηκευτεί η σελίδα των υποτίτλων για το teletext.

1. Ενεργοποιήστε το Teletext και επιλέξτε την κατάλληλη σελίδα υποτίτλων από το ευρετήριο.
2. Απενεργοποιήστε το Teletext.
3. Επιλέξτε:
 - **Υπότιτλος Ενεργ.** για να εμφανίζονται υπότιτλοι στα επιλεγμένα τηλεοπτικά κανάλια.
 - **Λειτουργία με σίγαση** για να εμφανίζονται αυτόματα οι υπότιτλοι μόνο όταν έχει επιλεγεί σίγαση του ήχου με το πλήκτρο **13** στο τηλεχειριστήριο.

Συμβουλή: αυτή η λειτουργία είναι επίσης διαθέσιμη μέσω του πλήκτρου **OPTION** στο τηλεχειριστήριο.

Γλώσσα ψηφιακών υποτίτλων (μόνο με ψηφιακά τηλεοπτικά κανάλια)

Σας επιτρέπει να επιλέξετε (προσωρινά) τη γλώσσα υποτίτλων της προτίμησής σας από τη λίστα με τις διαθέσιμες γλώσσες αναμετάδοσης για το τρέχον ψηφιακό πρόγραμμα.

Σημείωση: για να αλλάξετε μόνιμα τις γλώσσες υποτίτλων, χρησιμοποιήστε το Μενού Γλώσσα που βρίσκεται στο Μενού Εγκατάσταση.

- ο Πιέστε το πλήκτρο του κέρσορα επάνω/κάτω για να υπερισχύσει προσωρινά έναντι της μόνιμης επιλογής σας για τη γλώσσα και επιβεβαιώστε την επιλογή με το πλήκτρο **OK**.

Συμβουλή: αυτή η λειτουργία είναι επίσης διαθέσιμη μέσω του πλήκτρου **OPTION** στο τηλεχειριστήριο.



Προσαρμογή ρυθμίσεων του μενού Χαρακτηριστικά (Συνέχεια)

EL

| Μενού TV | Χαρακτηριστικά |
|---------------------|---------------------|
| Ρυθμίσεις τηλεόρ... | |
| Χαρακτηριστικά | Χρονοδ Ύπν |
| Εγκατάσταση | Κλειδωμα για παιδιά |
| | Θέσε/Αλλαγή κωδικ.. |
| | Χρον/πτης |
| | Κοινή διασύνδεση |
| | Επίδειξη |
| Info | |

Χρονοδιακόπτης ύπνου

Αυτό ρυθμίζει την χρονική διάρκεια μετά την οποία η τηλεόραση περνά σε κατάσταση ετοιμότητας.

1. Επιλέξτε **Χρονοδιακόπτης ύπνου**.
2. Πιέστε το πλήκτρο του κέρσορα δεξιά.
3. Επιλέξτε μια τιμή με τον κέρσορα επάνω/κάτω.
 - Η λίστα περιέχει τιμές από 0 έως 180 λεπτά. Όταν είναι επιλεγμένο το 0, ο χρονοδιακόπτης ύπνου είναι απενεργοποιημένος.

Σημείωση: έχετε πάντα τη δυνατότητα να κλείσετε την τηλεόρασή σας νωρίτερα ή να αλλάξετε τη ρυθμισμένη ώρα.

Κλειδωμα για παιδιά

Με έναν 4-ψήφιο κωδικό, μπορείτε να κλειδώνετε τα τηλεοπτικά κανάλια και τις εξωτερικές πηγές για να εμποδίζετε την πρόσβαση των παιδιών σε ορισμένα προγράμματα.

1. Επιλέξτε **Κλειδωμα για παιδιά**.
2. Πιέστε το πλήκτρο του κέρσορα δεξιά για να μεταβείτε στο μενού Κλειδωμα για παιδιά.
3. Πληκτρολογήστε τον 4-ψήφιο κωδικό σας.
4. Επιλέξτε ένα από τα στοιχεία του μενού Κλειδωμα για παιδιά και πιέστε το πλήκτρο του κέρσορα δεξιά:
 - **Κλειδωμα** για να κλειδώσετε όλα τα κανάλια και τις εξωτερικές πηγές.
 - **Ειδικό κλειδωμα** για να κλειδώσετε ένα συγκεκριμένο πρόγραμμα ή να κλειδώσετε όλα τα κανάλια από μια συγκεκριμένη ώρα και έπειτα.
 - ο Επιλέξτε:
 - **Κλειδωμα μετά** για να κλειδώσετε όλα τα προγράμματα που μεταδίδονται αργότερα από κάποια ώρα.
 - ο Πιέστε το πλήκτρο του κέρσορα δεξιά (2x).
 - ο Επιλέξτε **Ανοιχτό** για να ρυθμίσετε το κλειδωμα.
 - ο Πιέστε το πλήκτρο του κέρσορα αριστερά.
 - ο Επιλέξτε **Ωρα** και πιέστε το πλήκτρο του κέρσορα δεξιά.
 - ο Πληκτρολογήστε την ώρα με το πάνω/κάτω και δεξί πλήκτρο του κέρσορα.
 - **Κλειδωμα καναλιού** για να κλειδώσετε κάποιο συγκεκριμένο κανάλι ή εξωτερική πηγή.
 - ο Πιέστε το πλήκτρο **OK** για ενεργοποίηση/ απενεργοποίηση.
 - **Γονική διαβάθμιση** για να ορίσετε μια διαβάθμιση ηλικίας για ένα ψηφιακό πρόγραμμα εφόσον αυτό φέρει γονική διαβάθμιση. Οι διαβαθμίσεις γίνονται σύμφωνα με τη χώρα που έχετε επιλέξει στην αρχική εγκατάσταση.
 - ο Πιέστε το πλήκτρο του κέρσορα δεξιά και επιλέξτε μια διαβάθμιση ηλικίας χρησιμοποιώντας το πλήκτρο του κέρσορα πάνω/κάτω.
 - Επιλέξτε **Ξεκλειδωμα** για να ξεκλειδώσετε όλα τα προγράμματα και τις εξωτερικές πηγές.

Σημαντικό: Εάν ξεχάσετε τον κωδικό σας!

1. Επιλέξτε **Αλλαγή κωδικού** και πιέστε το πλήκτρο του κέρσορα δεξιά.
2. Πληκτρολογήστε τον κωδικό ανάγκης 8-8-8-8
3. Πληκτρολογήστε το νέο προσωπικό σας 4-ψήφιο κωδικό.
4. Επιβεβαιώστε το νέο κωδικό που πληκτρολογήσατε.
 - Ο προηγούμενος κωδικός διαγράφεται και αποθηκεύεται ο νέος κωδικός.

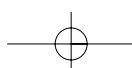

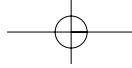

| Μενού TV | Χαρακτηριστικά |
|---------------------|---------------------|
| Ρυθμίσεις τηλεόρ... | |
| Χαρακτηριστικά | Χρονοδ ύπν |
| Εγκατάσταση | Κλειδώμα για παιδιά |
| | Θέσε/Αλλαγή κωδικ.. |
| | Χρον/πτης |
| | Κοινή διασύνδεση |
| | Επίδειξη |
| Info | |

Ορισμός/Αλλαγή κωδικού

Σας επιτρέπει να ορίσετε ή να αλλάξετε τον προσωπικό σας 4ψήφιο κωδικό πρόσβασης που χρησιμοποιείται στις διάφορες λειτουργίες κλειδώματος της τηλεόρασης.

- ο Επιλέξτε **Ορισμός** ή **Αλλαγή κωδικού**.
 - Αν δεν υπάρχει καταχωρημένος κωδικός PIN, επιλέγεται το στοιχείο μενού **Ορισμός κωδικού**. Ακολουθήστε τις οδηγίες που εμφανίζονται στην οθόνη.
 - Εάν υπάρχει ήδη καταχωρημένος κωδικός PIN, επιλέγεται το στοιχείο μενού **Αλλαγή κωδικού**. Ακολουθήστε τις οδηγίες που εμφανίζονται στην οθόνη.
- ο Καταχωρήστε τον κωδικό σας χρησιμοποιώντας τα αριθμητικά πλήκτρα. Μπορείτε να χρησιμοποιήσετε οποιονδήποτε συνδυασμό αριθμών από 0000 ως 9999.
 - Το μενού Χαρακτηριστικά εμφανίζεται ξανά με ένα μήνυμα που επιβεβαιώνει ότι ο κωδικός PIN που θα χρησιμοποιείτε έχει δημιουργηθεί ή έχει αλλάξει.

Χρονοδιακόπτης έναρξης

Σε κατάσταση ετοιμότητας, η τηλεόραση ανοίγει αυτόματα στον καθορισμένο αριθμό καναλιού, σε καθορισμένη ώρα.

1. Επιλέξτε **Χρονοδιακόπτης** έναρξης.
2. Πιέστε το πλήκτρο του κέρσορα δεξιά για να μεταβείτε στο μενού Χρονοδιακόπτης έναρξης.
3. Επιλέξτε **Χρονοδιακόπτης** και πιέστε το πλήκτρο του κέρσορα δεξιά.
4. Επιλέξτε **Ανοιχτό**.
5. Επιλέξτε Κανάλι και στη συνέχεια το τηλεοπτικό κανάλι στο οποίο θέλετε να συντονιστεί η τηλεόρασή σας σε κάποια συγκεκριμένη ημερομηνία και ώρα.
6. Επιλέξτε **Ημέρα** και στη συνέχεια μια ημέρα της εβδομάδας ή επιλέξτε **Ημερησίως**.
7. Επιλέξτε **Ώρα** και πληκτρολογήστε την ώρα χρησιμοποιώντας τα αριθμητικά πλήκτρα ή τα πλήκτρα του κέρσορα επάνω/κάτω.
8. Πιέστε το πλήκτρο $\sqrt{}$ για ενεργοποίηση.
9. Πιέστε το πλήκτρο του κέρσορα αριστερά για να επιστρέψετε στο μενού Χαρακτηριστικά ή πατήστε το πλήκτρο **MENU/BROWSE** για να απενεργοποιήσετε το μενού.

Σημείωση: Από τώρα και στο εξής κάθε εβδομάδα ,η τηλεόραση σας θα ανοίγει αυτόματα στο κανάλι που επιλέξατε την ημέρα και ώρα που επιλέξατε, μέχρι να απενεργοποιήσετε τον χρονοδιακόπτη ανοίγματος

Σημείωση: μπορείτε να έχετε ενεργοποιημένο μόνο ένα χρονοδιακόπτη έναρξης.

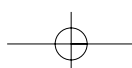

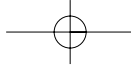

Προσαρμογή ρυθμίσεων του μενού Χαρακτηριστικά (Συνέχεια)

EL

| Μενού TV | Χαρακτηριστικά |
|---------------------|---------------------|
| Ρυθμίσεις τηλεόρ... | |
| Χαρακτηριστικά | Χρονοδ ύπν |
| Εγκατάσταση | Κλειδαμα για παιδιά |
| | Θέσε/Αλλαγή κωδικ.. |
| | Χρον/πτης |
| | Κοινή διασύνδεση |
| | Επίδειξη |
| Info | |

Κοινή διασύνδεση

Σημείωση: Αυτή η λειτουργία είναι διαθέσιμη μόνο σε συγκεκριμένες χώρες.

Σας επιτρέπει να μεταβείτε στις εφαρμογές κοινής διασύνδεσης που καθορίζονται από τον παροχέα υπηρεσιών της υπομονάδας Κοινής Διασύνδεσης (CI). Η μονάδα Κοινής Διασύνδεσης (CI) ενδέχεται να περιέχει μία ή περισσότερες εφαρμογές που χρησιμοποιούνται για την επικοινωνία με τον παροχέα υπηρεσιών CI και παρέχουν ορισμένες επιπλέον δυνατότητες στο χρήστη. Δείτε την ενότητα Χρήση της υποδοχής κοινής διασύνδεσης, σελ. 55.

Σημείωση: το συγκεκριμένο στοιχείο μενού και τις εφαρμογές κοινής διασύνδεσης μπορείτε να τα επιλέξετε μόνο εάν διαθέτετε μια πιστοποιημένη γνησιότητας κάρτα Κοινής Διασύνδεσης και αναγράφονται περίοδοι λειτουργίας της διασύνδεσης από το χρήστη της κάρτας Κοινής Διασύνδεσης. Υπεύθυνος για τα μηνύματα και το κείμενο που εμφανίζεται στην οθόνη, είναι ο παροχέας υπηρεσιών CI. Σε περίπτωση βλάβης ή περιέργης συμπεριφοράς, πρέπει να επικοινωνήσετε με τον παροχέα υπηρεσιών CI.

| Μενού TV | Επίδειξη |
|---------------------|------------------|
| Χαρακτηριστικά | Επίδειξη |
| Υπόπτιλος | Pixel Plus |
| Γλώσσα ψηφιακού... | Ambilight |
| Χρονοδ ύπν | ClearLCD |
| Κλειδαμα για παιδιά | Βοηθός ρυθμίσεων |
| Θέσε/Αλλαγή κωδικ.. | Active control |
| Χρον/πτης | |
| Κοινή διασύνδεση | |
| Επίδειξη | |
| Info | |

Επίδειξη

Σας δίνεται η δυνατότητα να πάρετε μια ιδέα για τις λειτουργίες που περιλαμβάνει η τηλεόραση.

1. Επιλέξτε *Επίδειξη*.
2. Πιέστε το πλήκτρο του κέρσορα δεξιά.
3. Επιλέξτε την επίδειξη της προτίμησής σας.
4. Πιέστε το πλήκτρο **OK** για να ξεκινήσει η επίδειξη.
 - Η επιλεγμένη επίδειξη αναπαράγεται μία φορά.
5. Πιέστε το κόκκινο πλήκτρο για να διακόψετε την επίδειξη και να επιστρέψετε στο μενού Επίδειξη.
6. Πιέστε το κόκκινο πλήκτρο για έξοδο από το μενού Επίδειξη

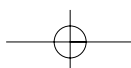

Συμβουλή: αυτό το κεφάλαιο θα σας φανεί χρήσιμο εάν θέλετε να αλλάξετε τις ρυθμίσεις εγκατάστασης.

| | |
|-----------|--------------------|
| Τηλεόραση | Μενού TV |
| | Τηλεοπτικά κανάλια |
| | Οδηγός προγράμ |
| Πολυμέσα | Διακομιστής μέσων |

| Μενού TV | Εγκατάσταση |
|----------------------|---------------------|
| Ρυθμίσεις τηλεόρασης | Γλώσσες |
| Χαρακτηριστικά | Χώρα |
| Εγκατάσταση | Ωρολογιακή ζώνη |
| | Κανάλια |
| | Χειροκίνητη εγκατά. |
| | Προτιμήσεις |
| | |
| Info | |

| Μενού TV | |
|---------------------|-------------------|
| Εγκατάσταση | Γλώσσες |
| Γλώσσες | Γλώσσα μενού |
| Χώρα | Προτ.γλ.διαλόγων |
| Ωρολογιακή ζώνη | Προτ.γλ.υποτίτλων |
| Κανάλια | Προβλήματα ακοής |
| Χειροκίνητη εγκατά. | |
| Προτιμήσεις | |
| Συνδέσεις | |
| | |
| Info | |

Μενού Εγκατάσταση

Με αυτό το μενού μπορείτε να προσαρμόσετε τις ρυθμίσεις που έχουν σχέση με την εγκατάσταση των τηλεοπτικών καναλιών, της γλώσσα και τη χώρα και με την αρχική εγκατάσταση της τηλεόρασής σας.

1. Πιέστε το πλήκτρο **MENU/BROWSE** στο τηλεχειριστήριο.
 - Εμφανίζεται το κύριο μενού.
2. Επιλέξτε **Μενού TV** και πιέστε το πλήκτρο του κέρσορα δεξιά.
 - Το Μενού TV μετακινείται στα αριστερά.
3. Επιλέξτε **Εγκατάσταση** και πιέστε το πλήκτρο του κέρσορα δεξιά.
 - Το μενού Εγκατάσταση μετακινείται στον αριστερό πίνακα.
4. Χρησιμοποιήστε το πλήκτρο του κέρσορα πάνω/κάτω για να επιλέξετε τα στοιχεία του μενού Εγκατάσταση.
5. Πιέστε το πλήκτρο του κέρσορα δεξιά για να μεταβείτε στο επιλεγμένο στοιχείο του μενού Εγκατάσταση.
6. Χρησιμοποιήστε τα πλήκτρα του κέρσορα για να προσαρμόσετε τις ρυθμίσεις.
7. Πιέστε το πλήκτρο **OK** για ενεργοποίηση.
8. Πιέστε το πλήκτρο του κέρσορα αριστερά για να επιστρέψετε στο μενού Εγκατάσταση ή πατήστε το πλήκτρο **MENU/BROWSE** για να απενεργοποιήσετε το μενού.

Επιλέξτε τις προτιμήσεις σας για τη γλώσσα

Αυτό το μενού σας επιτρέπει να επιλέξετε τη γλώσσα της προτίμησής σας για το μενού, τον ήχο και τους υπότιτλους.

Γλώσσα μενού

Αυτό σας δίνει τη δυνατότητα να επιλέξετε το δικό σας μενού γλώσσας από τη λίστα με τις διαθέσιμες γλώσσες.

Προτιμώμενη γλώσσα διαλόγων (μόνο με ψηφιακά τηλεοπτικά κανάλια)

Στην περίπτωση που μεταδίδονται πολλές γλώσσες, σας παρέχει τη δυνατότητα να επιλέξετε τη γλώσσα διαλόγων που προτιμάτε.

Προτιμώμενη γλώσσα υποτίτλων (μόνο με ψηφιακά τηλεοπτικά κανάλια)

Στην περίπτωση που μεταδίδονται περισσότερες γλώσσες υποτίτλων, σας παρέχει τη δυνατότητα να επιλέξετε τη γλώσσα που προτιμάτε.

Προβλήματα ακοής (μόνο με ψηφιακά τηλεοπτικά κανάλια)

Σας επιτρέπει να επιλέξετε τον ήχο ή τη γλώσσα υποτίτλων για άτομα με προβλήματα ακοής. Όταν είναι **Ανοιχτό**, γίνεται αναπαραγωγή της έκδοσης Προβλήματα ακοής της προτιμώμενης γλώσσας διαλόγων ή υποτίτλων, εάν είναι διαθέσιμη. Όταν είναι Απενεργ., θα εμφανίζεται η γλώσσα διαλόγων και υποτίτλων με το συνήθη τρόπο.

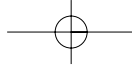

Αναζήτηση και αποθήκευση τηλεοπτικών καναλιών (Συνέχεια)

EL

| Μενού TV | Εγκατάσταση |
|---------------------|----------------------|
| Ρυθμίσεις τηλεόρ... | |
| Χαρακτηριστικά | Χειροκίνητη εγκατά. |
| Εγκατάσταση | Προτιμήσεις |
| | Συνδέσεις |
| | Αποκωδικοποιη... |
| | Εεργοστασιακές ρυ... |
| | Αναβάθμιση λογισ... |
| Info | |

Επιλέξτε χώρα

Με αυτή τη ρύθμιση μπορείτε να επιλέξετε τη χώρα στην οποία βρίσκεστε τη δεδομένη στιγμή.

Σημειώσεις:

- εάν επιλέξετε λάθος χώρα, η αρίθμηση των καναλιών δεν θα συμφωνεί με αυτή που ισχύει στη χώρα σας.
- σε περίπτωση η τηλεόρασή σας δεν υποστηρίζει το σήμα DVB-T της χώρας που επιλέξατε, τα στοιχεία μενού που σχετίζονται με ψηφιακή τεχνολογία δεν θα είναι διαθέσιμα.

Επιλέξτε ωρολογιακή ζώνη (μόνο με ψηφιακά τηλεοπτικά κανάλια)

Διαθέσιμο μόνο για ορισμένες χώρες και ανάλογα με την επιλεγμένη χώρα.

Με αυτή τη ρύθμιση μπορείτε να επιλέξετε τη ωρολογιακή ζώνη της περιοχής σας έτσι ώστε το ρολόι να εμφανίζει τη σωστή ώρα.

Αποθήκευση τηλεοπτικών και ραδιοφωνικών καναλιών

Αφού η γλώσσα και η χώρα ρυθμιστούν σωστά, μπορείτε τώρα να εκτελέσετε αναζήτηση και αποθήκευση τηλεοπτικών καναλιών.

- Επιλέξτε **Κανάλια** από το μενού Εγκατάσταση του Μενού TV.

Αυτόματη εγκατάσταση

Η τηλεόραση θα εκτελέσει αναζήτηση σε όλο το φάσμα ραδιοσυχνοτήτων ανάλογα με την επιλεγμένη χώρα.

- ▷ Εκτελείται αυτόματη αναζήτηση και αποθήκευση όλων των διαθέσιμων ψηφιακών και αναλογικών τηλεοπτικών καναλιών και ψηφιακών ραδιοφωνικών σταθμών. Αυτή η διαδικασία ολοκληρώνεται σε λίγα λεπτά.
- ▷ Μόλις ολοκληρωθεί η αναζήτηση, το μενού θα εμφανίσει τον αριθμό των ψηφιακών και αναλογικών καναλιών που εντοπίστηκαν.

Ενημέρωση εγκατάστασης

Με αυτή τη ρύθμιση, όλα τα διαθέσιμα κανάλια συντονίζονται και ενημερώνονται αυτόματα

Σημειώσεις:

- αυτό δεν θα επανασυντονίσει κανάλια που απεγκαταστήσατε προηγουμένως.
- τα καινούργια κανάλια δεν θα προστίθενται σε καμία από τις λίστες αγαπημένων.
- δεν θα γίνεται αλλαγή της αρίθμησης καναλιών που έχετε ήδη συντονίσει.



| Μενού TV | Κανάλια |
|---------------------|----------------------|
| Εγκατάσταση | |
| Γλώσσες | Αυτόματη εγκατ... |
| Χώρα | Ενημέρωση εγκατ.. |
| Ωρολογιακή ζώνη | Ψηφιακό:δοκιμή λή... |
| Κανάλια | Αναλογ:χειροκίνητη.. |
| Χειροκίνητη εγκατά. | Επαναδιάταξη |
| Προτιμήσεις | |
| Συνδέσεις | |
| | |
| Info | |

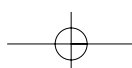
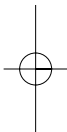

| | |
|---------------------|----------------------|
| Μενού TV | |
| Εγκατάσταση | Κανάλια |
| Γλώσσες | Αυτόματη εγκατ... |
| Χώρα | Ενημέρωση εγκατ.. |
| Ωρολογιακή ζώνη | Ψηφιακό:δοκιμή λή... |
| Κανάλια | Αναλογ:χειροκίνητη.. |
| Χειροκίνητη εγκατά. | Επαναδιάταξη |
| Προτιμήσεις | |
| Συνδέσεις | |
| | |
| Info | |

Ψηφιακό: δοκιμή λήψης (μόνο με ψηφιακά τηλεοπτικά κανάλια)

Με αυτή τη ρύθμιση μπορείτε ελέγχετε την ποιότητα και την ένταση του σήματος λήψης μιας ψηφιακής συχνότητας. Έτσι μπορείτε να βρείτε την κατάλληλη θέση της κεραίας που εξασφαλίζει τη βέλτιστη λήψη.

- ο Επιλέξτε **Ψηφιακό: δοκιμή λήψης** και πιέστε τον κέρσορα προς τα δεξιά.
 - ▷ Λαμβάνετε μια ένδειξη της τρέχουσας συχνότητας του καναλιού, του ονόματος του τηλεοπτικού δικτύου, καθώς και της ποιότητας και της ισχύος του σήματος.
 - ▷ Εάν η ποιότητα και η ισχύς του σήματος δεν είναι καλή, μπορείτε να προσπαθήσετε να τη βελτιώσετε αλλάζοντας θέση στην κεραία.

Συμβουλή: Ωστόσο, για βέλτιστα αποτελέσματα, συνιστάται να ζητήσετε βοήθεια από ένα επαγγελματία για την τοποθέτηση κεραίας. Μπορείτε επίσης να καταχωρήσετε απευθείας τη συχνότητα ή τα ψηφιακά κανάλια που θέλετε να ελέγξετε.

Αναλ.: Χειροκίνητη εγκατάσταση

Με αυτή τη ρύθμιση μπορείτε να εγκαταστήσετε με μη αυτόματο τρόπο τα αναλογικά κανάλια (συντονίζοντάς τα ένα προς ένα). Η Χειροκίνητη εγκατάσταση δεν εκτελεί αναζήτηση ή αποθήκευση για τα (ψηφιακά) κανάλια σήματος DVB-T.

1. Επιλέξτε **Αναλ.: Χειροκίνητη εγκατάσταση** και πιέστε το πλήκτρο του κέρσορα δεξιά.
2. Επιλέξτε **Σύστημα**.
3. Επιλέξτε τη χώρα ή το μέρος του κόσμου που βρίσκεστε.
4. Επιλέξτε **Αναζήτηση** και πιέστε το πλήκτρο του κέρσορα δεξιά.
5. Επιλέξτε το κόκκινο ή το πράσινο πλήκτρο για να συνεχίσετε.

Συμβουλή: εάν γνωρίζετε τη συχνότητα, πληκτρολογήστε τα 3 ψηφία της συχνότητας με τα αριθμητικά πλήκτρα 0 έως 9 (για παράδειγμα, 049).

6. Πιέστε το πλήκτρο του κέρσορα αριστερά για να αποθηκεύσετε το κανάλι που εντοπίστηκε ή να εκτελέσετε αναζήτηση για άλλο κανάλι.
7. Επιλέξτε **Μικροσυντονισμός** και πιέστε το πλήκτρο του κέρσορα δεξιά.
Ο Μικροσυντονισμός μπορεί να χρησιμεύσει όταν η συχνότητα έχει μετακινηθεί λίγο ή όταν γίνονται παρεμβολές από άλλες συχνότητες.
Σε περίπτωση κακής λήψης του καναλιού που βρέθηκε ρυθμίστε τη συχνότητα πιέζοντας το πλήκτρο του κέρσορα επάνω/κάτω.
8. Επιλέξτε **Αποθήκευση τρέχοντος καναλιού** εάν θέλετε να αποθηκεύσετε τη συχνότητα με τον τρέχοντα αριθμό καναλιού. Πιέστε το πλήκτρο του κέρσορα δεξιά και επιβεβαιώστε την επιλογή με το πλήκτρο **OK**.
Επιλέξτε **Αποθήκευση ως νέο κανάλι** εάν θέλετε να αποθηκεύσετε τη συχνότητα με νέο αριθμό καναλιού. Πιέστε το πλήκτρο του κέρσορα δεξιά και επιβεβαιώστε την επιλογή με το πλήκτρο **OK**.
9. Χρησιμοποιήστε το μενού Επαναδιάταξη για να αλλάξετε το όνομα ή τη σειρά των καναλιών.

Σημείωση: όταν βρίσκεστε σε συχνότητα όπου γίνεται εκπομπή σήματος DVB, ο δέκτης προσπαθεί να πραγματοποιήσει αποκωδικοποίηση αναλογικού τηλεοπτικού καναλιού και, επομένως, δεν εμφανίζει εικόνα.

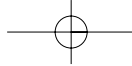

Επαναδιάταξη της αριθμητικής λίστας καναλιών

EL

| Μενού TV | |
|---------------------|----------------------|
| Εγκατάσταση | Κανάλια |
| Γλώσσες | Αυτόματη εγκατ... |
| Χώρα | Ενημέρωση εγκατ.. |
| Ωρολογιακή ζώνη | Ψηφιακο:δοκιμή λή... |
| Κανάλια | Αναλογ:χειροκίνητη.. |
| Χειροκίνητη εγκατά. | Επαναδιάταξη |
| Προτιμήσεις | |
| Συνδέσεις | |
| | |
| Info | |

| Μενού TV/Εγκατάσταση | |
|----------------------|--------------|
| Κανάλια | Επαναδιάταξη |
| Αυτόματη εγκατ... | 0 |
| Ενημέρωση εγκατ.. | 1 |
| Ψηφιακο:δοκιμή λή... | 2 |
| Αναλογ:χειροκίνητη.. | 3 |
| Επαναδιάταξη | 4 |
| | 5 |
| | 6 |
| | 7 |
| Info | |

| Επαναδιάταξη |
|--------------|
| 0 |
| 1 |
| 2 |
| 3 |
| 4 |
| 5 |
| 6 |
| 7 |

| | | | |
|--------------------|-----------------------|------------------|------------------|
| ● Αλλαγή ον/τος | ● Απεγκατάστ. επάν | ● Μετακ. επάν | ● Μετακ. κάτω |
|--------------------|-----------------------|------------------|------------------|

Αυτό σας δίνει τη δυνατότητα να μετονομάσετε, να αλλάξετε τη σειρά και να απεγκαταστήσετε ή να επανασυντονίσετε τα αποθηκευμένα κανάλια.

- Πιέστε τα αντίστοιχα έγχρωμα πλήκτρα και ακολουθήστε τις οδηγίες στην οθόνη.

Επαναδιάταξη

Αυτό σας δίνει τη δυνατότητα να αλλάξετε τη σειρά των αποθηκευμένων τηλεοπτικών καναλιών.

1. Επιλέξτε το κανάλι του οποίου τη θέση επιθυμείτε να αλλάξετε.
2. Πιέστε το κίτρινο πλήκτρο για να μετακινηθείτε μία θέση προς τα πάνω στη λίστα.
3. Πιέστε το μπλε πλήκτρο για να μετακινηθείτε μία θέση προς τα κάτω στη λίστα.
4. Επαναλάβετε για να αλλάξετε τη σειρά και άλλων τηλεοπτικών καναλιών.

Μετονομασία

Σας δίνει τη δυνατότητα να αλλάξετε το όνομα που έχει αποθηκευθεί ή να δώσετε ένα όνομα σε ένα τηλεοπτικό κανάλι που δε διαθέτει.

1. Επιλέξτε το κανάλι που θέλετε να μετονομάσετε.
2. Πιέστε το κόκκινο πλήκτρο στο τηλεχειριστήριο.
3. Επιλέξτε τους χαρακτήρες με τον κέρσορα επάνω/κάτω. Επιλέξτε την επόμενη θέση με τον κέρσορα δεξιά.
4. Όταν ολοκληρώσετε το όνομα, πιέστε το πράσινο πλήκτρο ή το πλήκτρο **OK**.

Σημειώσεις:

- πιέστε το κίτρινο πλήκτρο για να διαγράψετε όλους τους χαρακτήρες. Ο κέρσορας επιστρέφει ξανά στο σημείο εκκίνησης.
- πιέστε το μπλε πλήκτρο για να διαγράψετε το χαρακτήρα στο σημείο που βρίσκεται ο κέρσορας. Εισάγετε ένα νέο χαρακτήρα με τον κέρσορα επάνω/κάτω.
- μπορείτε να ονομάσετε τα κανάλια που βρίσκονται μεταξύ των αριθμών 0 και 999.
- το κενό, οι αριθμοί και οι άλλοι ειδικοί χαρακτήρες βρίσκονται μεταξύ του Ω και του Α.

5. Επιλέξτε κάποιον άλλο αριθμό καναλιού και επαναλάβετε τα βήματα 2 έως 5.

Απεγκατάσταση - επανασυντονισμός

Σας δίνει τη δυνατότητα να απεγκαταστήσετε ένα κανάλι ή εξωτερική πηγή που έχει αποθηκευτεί στη μνήμη ώστε να μην μπορείτε πλέον να συντονιστείτε σε αυτό. Σας παρέχει επίσης τη δυνατότητα να επανασυντονίσετε κάποιο κανάλι που έχετε ήδη εγκαταστήσει.

1. Επιλέξτε το κανάλι που θέλετε να απεγκαταστήσετε.
2. Πιέστε το πράσινο πλήκτρο για να απεγκαταστήσετε το επιλεγμένο κανάλι.
 - Το κανάλι που απεγκαταστήσατε υποδεικνύεται από ένα εικονίδιο μπροστά από την ένδειξη του καναλιού.
3. Πιέστε το πράσινο πλήκτρο για να επανασυντονίσετε το κανάλι που απεγκαταστήσατε.

Σημείωση: τα κανάλια που απεγκαθίστώνται δεν επανασυντονίζονται κατά την ενημέρωση της εγκατάστασης.

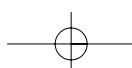

Δείτε τον οδηγό Connected Planet που διατίθεται χωριστά, για περισσότερες εξηγήσεις σχετικά με αυτή τη λειτουργία.

Ορισμός προτιμήσεων

Το μενού αυτό περιέχει στοιχεία που μπορούν να ρυθμισούν ή να προσαρμόσουν διάφορες ειδικές λειτουργίες της τηλεόρασης, στις οποίες μεταβαίνετε σπάνια.

| Μενού TV | |
|---------------------|-------------------|
| Εγκατάσταση | Προτιμήσεις |
| | Τοποθεσία |
| Κανάλια | Teletext 2.5 |
| Χειροκίνητη εγκατά. | OSD |
| Προτιμήσεις | Τίτλος προγράμ... |
| Συνδέσεις | |
| Αποκωδικοποιη... | |
| Εργοστασιακές ρυ... | |
| Αναβάθμιση λογισ... | |
| Info | |

Επιλογή τοποθεσίας

Αυτό σας δίνει τη δυνατότητα να επιλέξετε την τοποθεσία της τηλεόρασης. Εάν επιλέξετε **Εμπορικό** το αποτέλεσμα θα είναι σταθερές ρυθμίσεις εικόνας, ήχου και ambilight.

Η τοποθεσία **Σπίτι** θα σας δώσει πλήρη ελευθερία να αλλάξετε όλες τις προκαθορισμένες ρυθμίσεις εικόνας, ήχου και ambilight.

Επιλογή Teletext 2.5

Μερικοί σταθμοί σας παρέχουν τη δυνατότητα να έχετε περισσότερα χρώματα, φόντο διαφορετικών χρωμάτων και πιο όμορφες εικόνες στις σελίδες teletext.

- ο Επιλέξτε **Teletext 2.5 Ενεργ.** για να εκμεταλλευθείτε τη λειτουργία αυτή.
- ο Επιλέξτε **Teletext 2.5 Απενεργ.** εάν προτιμάτε την πιο ουδέτερη διάταξη teletext.
 - Η επιλογή σας ισχύει για όλα τα κανάλια που εκπέμπουν Teletext 2.5.

Σημείωση: ενδέχεται να χρειαστούν μερικά δευτερόλεπτα πριν ενεργοποιηθεί η λήψη teletext με τη λειτουργία Teletext 2.5.

Επιλογή OSD

Μπορείτε να επιλέξετε να εμφανίζεται η γραμμή έντασης ήχου και μια συρρικνωμένη ή διευρυμένη προβολή των πληροφοριών προγραμμάτων ή καναλιών.

- ο Επιλέξτε **Ελάχιστο** για να ενεργοποιήσετε την περιορισμένη προβολή πληροφοριών για το κανάλι.
- ο Επιλέξτε **Κανονικό** για να ενεργοποιήσετε τη διευρυμένη προβολή των πληροφοριών προγραμμάτων και καναλιών. Για παράδειγμα, πληροφορίες σχετικά με το πρόγραμμα, την ποιότητα σήματος εισόδου των περιφερειακών συσκευών, το φορμά της οθόνης και τη λειτουργία ήχου, την επιλεγμένη γλώσσα ήχου, τη γλώσσα υποτίτλων, τις διαβαθμίσεις, το χρόνο που απομένει στο χρονοδιακόπτη ύπνου,...

Εμφάνιση τίτλου προγράμματος

Αυτό σας επιτρέπει να εμφανίσετε τον τίτλο του προγράμματος ανάλογα με την εκπεμπόμενη πληροφορία.

- Αν επιλέξετε **Ναι**, μετά την επιλογή ενός τηλεοπτικού προγράμματος ή αφού πατήσετε το πλήκτρο **i+** στο τηλεχειριστήριο, θα εμφανιστεί ένας τίτλος προγράμματος, εάν μεταδίδεται.

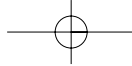

Επιλογή συνδέσεων

EL

| Μενού TV | |
|---------------------|------------------|
| Εγκατάσταση | Συνδέσεις |
| | EXT1 |
| Ωρολογιακή ζώνη | EXT2 |
| Κανάλια | EXT3 |
| Χειροκίνητη εγκατά. | HDMI 1 |
| Προτιμήσεις | HDMI 2 |
| Συνδέσεις | VGA |
| Αποκωδικοποιη... | Side |
| Εργοστασιακές ρυ... | AUDIO IN L/R |
| Αναβάθμιση λογισ... | DIGITAL AUDIO IN |
| | |
| Info | |

Αυτό σας δίνει τη δυνατότητα να επιλέξετε τον περιφερειακό εξοπλισμό που έχετε συνδέσει στις υποδοχές ήχου και εικόνας.

1. Επιλέξτε **Συνδέσεις**.
2. Πιέστε το πλήκτρο του κέρσορα δεξιά.
3. Επιλέξτε την υποδοχή εισόδου στην οποία έχει συνδεθεί ο περιφερειακός εξοπλισμός.
 - Αν επιλέξετε **EXT1, EXT2, EXT3, HDMI 1, HDMI 2, VGA, Side** (Πλαϊνή) "**AUDIO IN L/R** ή **DIGITAL AUDIO IN** (Είσοδος ψηφιακού ήχου), εμφανίζεται μια λίστα που σας δίνει τη δυνατότητα να προσδιορίσετε τον τύπο του περιφερειακού εξοπλισμού που έχει συνδεθεί σε αυτή την υποδοχή εισόδου.
4. Πιέστε και πάλι το πλήκτρο του κέρσορα δεξιά για να επιλέξετε τη λίστα των τύπων περιφερειακών μονάδων που είναι συνδεδεμένες στην επιλεγμένη υποδοχή εισόδου.
5. Επιλέξτε τον περιφερειακό εξοπλισμό με το πλήκτρο του κέρσορα επάνω/κάτω.

Είσοδος ψηφιακού ήχου

Εάν μία περιφερειακή συσκευή έχει μία ψηφιακή έξοδο ήχου, μπορείτε να τη συνδέσετε με ένα απλό καλώδιο στο σύνδεσμο **DIGITAL AUDIO IN** της τηλεόρασης. Στο μενού Συνδέσεις, προσδιορίστε το **DIGITAL AUDIO IN** στην αντίστοιχη εξωτερική είσοδο στην οποία η περιφερειακή συσκευή σας είναι συνδεδεμένη.

Εκτός από την υποδοχή εισόδου ήχου μέσω της Εισόδου ψηφιακού ήχου, η τηλεόραση μπορεί να εξαγει κωδικοποιημένο ήχο Dolby Digital μέσω της υποδοχής **DIGITAL AUDIO OUT** προς έναν εξωτερικό ενισχυτή ή ραδιοενισχυτή. Εάν ο ενισχυτής ή ο ραδιοενισχυτής διαθέτει υποδοχή συμβατή με την Είσοδο ψηφιακού ήχου, μπορείτε να την συνδέσετε με ένα καλώδιο στην υποδοχή **DIGITAL AUDIO OUT** της τηλεόρασης.

Δείτε Διαδικασία σύνδεσης ήχου και βίντεο, Ενισχυτής για Home Cinema στη σελ. 54.

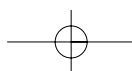
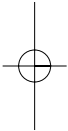
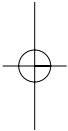



EL

Επιλογή αριθμού καναλιού αποκωδικοποιητή

| | |
|---------------------|------------------|
| Μενού TV | |
| Εγκατάσταση | Αποκωδικοποιη... |
| | Κανάλι |
| Κανάλια | Κατάσταση |
| Χειροκίνητη εγκατά. | |
| Προτιμήσεις | |
| Συνδέσεις | |
| Αποκωδικοποιη... | |
| Εργοστασιακές ρυ... | |
| Αναβάθμιση λογισ... | |
| Info | |

Αυτό σας επιτρέπει να ορίσετε έναν ή περισσότερους αριθμούς καναλιών ως αριθμούς καναλιών αποκωδικοποιητή αν έχει συνδεθεί αποκωδικοποιητής ή αποκρυπτογράφος στην **EXT1** ή στην **EXT2**.

1. Επιλέξτε τον αριθμό καναλιού στον οποίο έχετε αποθηκεύσει το πρόγραμμα από τον αποκωδικοποιητή.
2. Επιλέξτε Κατάσταση.
3. Επιλέξτε την είσοδο που χρησιμοποιήσατε για τη σύνδεση του αποκωδικοποιητή: **Καμία, EXT1** ή **EXT2**.
 - ο Επιλέξτε **Καμία** εάν δε θέλετε ο επιλεγμένος αριθμός καναλιού να ενεργοποιηθεί ως αριθμός καναλιού αποκωδικοποιητή.

Επαναφορά των εργοστασιακών ρυθμίσεων

| | |
|---------------------|---------------------|
| Μενού TV | |
| Εγκατάσταση | Εργοστασιακές ρυ... |
| | |
| Κανάλια | Επαναφορά |
| Χειροκίνητη εγκατά. | |
| Προτιμήσεις | |
| Συνδέσεις | |
| Αποκωδικοποιη... | |
| Εργοστασιακές ρυ... | |
| Αναβάθμιση λογισ... | |
| Info | |

Αυτό σας δίνει τη δυνατότητα να επαναφέρετε τις περισσότερες από τις προκαθορισμένες εργοστασιακές τιμές.

1. Επιλέξτε και πιέστε το πλήκτρο του κέρσορα δεξιά.
2. Πιέστε το πλήκτρο **OK** για να διαγράψετε τις ρυθμίσεις που έχετε κάνει και να τις επαναφέρετε στις αρχικές τους τιμές.

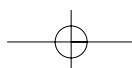

Αναβάθμιση λογισμικού τηλεόρασης

EL

| | |
|-----------------------|---------------------|
| Μενού TV | |
| Εγκατάσταση | Αναβάθμιση λογισ... |
| | Πληροφορίες τρέ... |
| Κανάλια | Τοπικές αναβαθισ... |
| Χειροκίνητη εγκατά... | Ανακοίνωση |
| Προτιμήσεις | |
| Συνδέσεις | |
| Αποκωδικοποιη... | |
| Εργοστασιακές ρυ... | |
| Αναβάθμιση λογισ... | |
| Info | |

Αυτό σας δίνει τη δυνατότητα να αναβαθμίσετε το λογισμικό της τηλεόρασης χρησιμοποιώντας μια συσκευή USB.

Αναβάθμιση με συσκευή USB

Έχετε τη δυνατότητα να ξεκινήσετε μια διαδικασία αναβάθμισης από μια συσκευή USB προτού ενεργοποιήσετε την τηλεόραση. Η συσκευή μνήμης θα πρέπει να περιέχει την κατάλληλη αναβάθμιση εικόνας (και δομής) που μπορείτε να βρείτε στην ιστοσελίδα www.philips.com/support.

Διαδικασία φόρτωσης νέας έκδοσης λογισμικού στη συσκευή μνήμης, δείτε Παράρτημα 1, Αναβάθμιση του λογισμικού της τηλεόρασης της Philips μέσω φορητής μνήμης, στη σελ. 60.

Αυτόματη ανακοίνωση νέου λογισμικού (εάν υπάρχουν)

Όταν ανάψετε την τηλεόρασή σας ενδέχεται να εμφανιστεί ένα μήνυμα ότι είναι διαθέσιμη μια νέα αναβάθμιση λογισμικού.

- ο Πιέστε το κόκκινο πλήκτρο στο τηλεχειριστήριο εάν θέλετε να εμφανιστεί σχετική υπενθύμιση αργότερα.
 - ο Πιέστε το πράσινο πλήκτρο στο τηλεχειριστήριο για να επιβεβαιώσετε ότι έχετε διαβάσει το μήνυμα.
 - Μετά την επιβεβαίωσή σας, το μήνυμα δεν θα ξαναεμφανιστεί.
- Εάν ωστόσο, θέλετε να ξαναδείτε την τελευταία ανακοίνωση που μεταδόθηκε, επιλέξτε **Ανακοίνωση** από το μενού Αναβάθμιση λογισμικού.

Σημείωση: εφόσον δεν έχει πραγματοποιηθεί αναβάθμιση λογισμικού, το μήνυμα θα είναι διαθέσιμο.

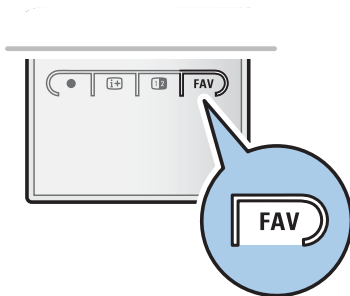

| Όλα τα κανάλια | |
|---|----------------------|
| | EXT1 |
| | EXT2 |
| | HDMI |
| A | 1 Analogue channel 1 |
| | 2 Digital channel 1 |
| | 3 Digital channel 2 |
| | 4 Radio channel 1 |
| | 5 Data channel 1 |
| | ● Επιλογή λιστ. ● |
| Αλλαγή καναλ. με OK. Με +/- αλλάζει σεω/κότω. | |

| Όλα τα κανάλια | |
|---|-------------------|
| | Όλα |
| | TV κανάλια |
| | Radio κανάλια |
| | Anal |
| A | Προτίμηση 1 |
| | Προτίμηση 2 |
| | Προτίμηση 3 |
| | Προτίμηση 4 |
| | ● Επιλογή λιστ. ● |
| Χρησιμοπ. κέρσορα επάνω/κάτω για επιλογή, OK για επιβεβαίωση. | |

| Προτίμηση 1 | |
|--|----------------------|
| ✓ | EXT1 |
| ✓ | EXT2 |
| | HDMI |
| A | 1 Analogue channel 1 |
| ✓ | 2 Digital channel 1 |
| ✓ | 3 Digital channel 2 |
| ✓ | 4 Radio channel 1 |
| ✓ | 5 Data channel 1 |
| | ● Εξοδος ● Πίσω |
| Πιέστε OK για να μαρκάρετε ή να ξεμαρκάρετε. | |

Σημείωση: μπορείτε να επιλέγετε τα κανάλια που δεν έχουν μαρκιαστεί ως προτιμώμενα με τα αριθμητικά πλήκτρα.

Αυτό σας επιτρέπει να επιλέξετε μέχρι και τέσσερις λίστες προτιμώμενων καναλιών με τα τηλεοπτικά κανάλια και τους ραδιοφωνικούς σταθμούς που προτιμάτε. Για παράδειγμα, κάθε μέλος της οικογένειάς σας μπορεί να δημιουργήσει τη δική του λίστα προτίμησης. Εκτός από τις λίστες των προτιμώμενων καναλιών μπορείτε επίσης να επιλέξετε μια λίστα μόνο με ψηφιακά τηλεοπτικά κανάλια ή μια λίστα μόνο με αναλογικά κανάλια.

Σημείωση: όταν αυτό το πλήκτρο πιεστεί για πρώτη φορά μετά την ολοκλήρωση του συντονισμού των καναλιών, θα εμφανιστεί η πλήρης λίστα καναλιών. Σε οποιαδήποτε άλλη περίπτωση θα εμφανιστεί η τελευταία επιλεγμένη λίστα καναλιών.

Για να επιλέξετε ένα κανάλι από την προβαλλόμενη λίστα προτίμησης

1. Πιέστε το πλήκτρο **FAV** (ή το πλήκτρο **OK**).
 - Εμφανίζεται η τελευταία επιλεγμένη λίστα καναλιών.
2. Χρησιμοποιήστε το επάνω/κάτω πλήκτρο κέρσορα για να επιλέξετε ένα κανάλι.
3. Πιέστε το πλήκτρο **OK** για προβολή του επιλεγμένου καναλιού.

Για να επιλέξετε μια άλλη λίστα προτιμώμενων καναλιών

1. Πιέστε το πλήκτρο **FAV**.
 - Εμφανίζεται η τελευταία επιλεγμένη λίστα καναλιών.
2. Πιέστε το κόκκινο έγχρωμο πλήκτρο για να εμφανίσετε τις διαθέσιμες λίστες προτιμώμενων καναλιών.
3. Χρησιμοποιήστε το επάνω/κάτω πλήκτρο κέρσορα για να επιλέξετε μια λίστα.
4. Πιέστε το πλήκτρο **OK**.
5. Πιέστε ξανά το πλήκτρο **FAV** για να βγείτε από το μενού.

Για να δημιουργήσετε μία λίστα προτίμησης ή να τροποποιήσετε τη λίστα

1. Πιέστε το πλήκτρο **FAV**.
 - Εμφανίζεται η τελευταία επιλεγμένη λίστα καναλιών.
2. Πιέστε το κόκκινο έγχρωμο πλήκτρο.
 - Εμφανίζεται μία λίστα με όλες τις διαθέσιμες λίστες προτιμώμενων καναλιών.
3. Χρησιμοποιήστε το επάνω/κάτω πλήκτρο κέρσορα για να επιλέξετε μία λίστα προτιμώμενων καναλιών (1 έως 4).
4. Πιέστε το πλήκτρο **OK**.
5. Πιέστε το πράσινο έγχρωμο πλήκτρο για να ενεργοποιήσετε τη λειτουργία Edit.
 - Η επιλεγμένη λίστα προτίμησης θα εμφανίσει μία πλήρη λίστα καναλιών.
6. Χρησιμοποιήστε το επάνω/κάτω πλήκτρο κέρσορα για να επιλέξετε ένα κανάλι.
7. Πιέστε το πλήκτρο **OK** για να μαρκάρετε ή να ξεμαρκάρετε το επισημασμένο κανάλι και να το προσθέσετε ή να το αφαιρέσετε από την επιλεγμένη λίστα προτίμησης.
 - 8a. Πιέστε ξανά το πράσινο έγχρωμο πλήκτρο για να βγείτε από τη λειτουργία Edit.
 - Εμφανίζεται η τροποποιημένη λίστα προτιμώμενων καναλιών.
 - Πιέστε ξανά το πλήκτρο **FAV** για να βγείτε από το μενού.
 - Με το πλήκτρο **-P+** μπορείτε να εμφανίσετε τα τηλεοπτικά κανάλια της επιλεγμένης λίστας.
 - 8b. Πιέστε το κόκκινο έγχρωμο πλήκτρο για να εξαφανιστεί η λίστα καναλιών.



Δημιουργία λίστας αγαπημένων καναλιών (Συνέχεια)

EL

Για να επιλέξετε μόνο τηλεοπτικά ή ραδιοφωνικά κανάλια από τη λίστα Όλα τα κανάλια

Όταν εμφανίζεται ή έχει επιλεγεί η λίστα Όλα τα κανάλια, μπορείτε να φιλτράρετε τη λίστα και να δημιουργήσετε μια λίστα που θα περιλαμβάνει μόνο τα τηλεοπτικά ή μόνο τα ραδιοφωνικά κανάλια.

1. Πιέστε το πλήκτρο **FAV**.
 - ▷ Εμφανίζεται η τελευταία λίστα καναλιών που επιλέξατε.
2. Πιέστε το πλήκτρο του κέρσορα αριστερά.
3. Επιλέξτε τη λίστα **Όλα τα κανάλια**. Πιέστε το πλήκτρο του κέρσορα δεξιά.
4. Πιέστε το κόκκινο πλήκτρο για φιλτράρισμα.
5. Επιλέξτε τη λίστα καναλιών που επιθυμείτε.
6. Πιέστε ξανά το πλήκτρο **FAV** για να έξοδο.
 - ▷ Με το πλήκτρο **-P+** θα μπορείτε να δείτε τα τηλεοπτικά κανάλια της φιλτραρισμένης λίστας.



Σημείωση: η τηλεόραση δεν θα διατηρήσει το φιλτράρισμα αφού την απενεργοποιήσετε ή τη θέσετε σε κατάσταση ετοιμότητας.

EPG (Ηλεκτρονικός οδηγός προγράμματος) (μόνο με ψηφιακά τηλεοπτικά κανάλια)

Ο Ηλεκτρονικός οδηγός προγράμματος σας προσφέρει λεπτομερείς πληροφορίες σχετικά με το τρέχον πρόγραμμα, καθώς και σχετικά με το επόμενο πρόγραμμα (μόνο για τηλεοπτικά προγράμματα που διαθέτουν πληροφορίες EPG).

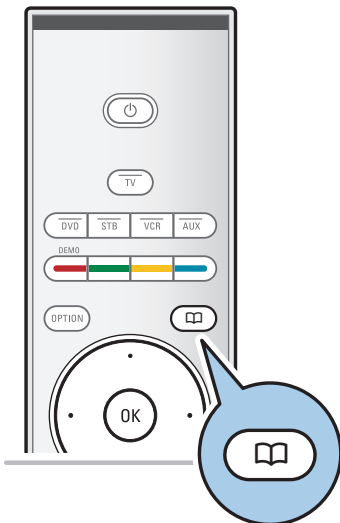
Σημείωση: αυτές οι οδηγίες ενδέχεται να διαφέρουν ανάλογα με τον τύπο Ηλεκτρονικού οδηγού προγράμματος που διαθέτετε.



1. Πιέστε το πλήκτρο .
 - ▷ Εμφανίζεται η οθόνη EPG. Ανάλογα με τις συνθήκες ενδέχεται να απαιτηθεί κάποιο χρονικό διάστημα μέχρι να αποκτήσετε πρόσβαση στα δεδομένα EPG.
 - ▷ Η οθόνη EPG ενημερώνεται αυτόματα εάν γίνει λήψη δεδομένων EPG. Διαφορετικά, η οθόνη EPG παραμένει κενή.
 - ▷ Εμφανίζονται πληροφορίες σχετικά με το επιλεγμένο πρόγραμμα.
- Χρησιμοποιήστε τα έγχρωμα πλήκτρα για να ενεργοποιήσετε τις διαθέσιμες λειτουργίες EPG που εμφανίζονται στο κάτω μέρος της οθόνης.
2. Για να πραγματοποιήσετε έξοδο από τη σελίδα του οδηγού προγράμματος, πιέστε ξανά το πλήκτρο .

Αν ο τύπος του Ηλεκτρονικού οδηγού προγράμματος που έχετε στη διάθεσή σας εμφανίζει μια λίστα τηλεοπτικών προγραμμάτων (μόνο στο H.B.):

1. Χρησιμοποιήστε το πλήκτρο του κέρσορα επάνω/κάτω για να επιλέξετε το τηλεοπτικό πρόγραμμα που επιθυμείτε.
 - ▷ Εμφανίζονται πληροφορίες σχετικά με το επιλεγμένο πρόγραμμα.

Συμβουλές:

- για να εμφανίσετε περισσότερες πληροφορίες (που δεν εμφανίζονται στην οθόνη) σχετικά με το επιλεγμένο πρόγραμμα, πιέστε το μπλε πλήκτρο στο τηλεχειριστήριο.
- για να σταματήσετε την εμφάνιση λεπτομερών πληροφοριών, πιέστε ξανά το μπλε πλήκτρο.

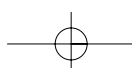

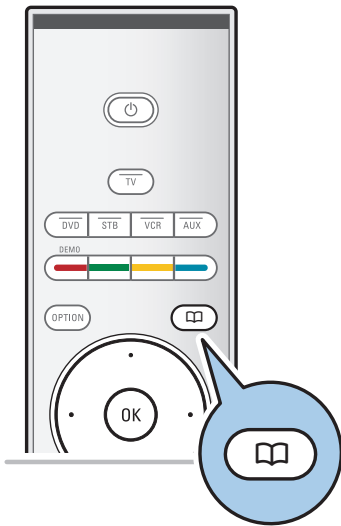
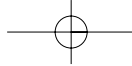

| Οδηγός προγράμ | Τι υπάρχει |
|-----------------------|-------------------------|
| Τι υπάρχει | 12:00 South today |
| Αναζήτ... ανά είδος | 13:30 Working lunch |
| Προγρ... υπενθυμίσ... | 12:30 Brainteaser |
| Προτιμόμενα καν. EPG | 12:00 This is BBC THREE |
| Αποκτ.. δεδομέν. EPG | |
| | |
| | |
| | |
| Info | |

2. Πιέστε το πράσινο πλήκτρο στο τηλεχειριστήριο για να παρακολουθήσετε/ακούσετε το επιλεγμένο πρόγραμμα που μεταδίδεται εκείνη τη στιγμή.
3. Πιέστε το κόκκινο πλήκτρο για να επιλέξετε / απειλέξετε μια υπενθύμιση στο επιλεγμένο πρόγραμμα. Μπορείτε να ρυθμίσετε 10 υπενθυμίσεις το ανώτερο.
 - Η τηλεόραση θα ενεργοποιηθεί αυτόματα ή θα εμφανιστή ένα μήνυμα όταν αρχίζει το πρόγραμμα που θέλετε .Ακολουθήστε τις οδηγίες στην οθόνη για να παρακολουθήσετε το πρόγραμμα.
4. Πιέστε το κίτρινο πλήκτρο για να πάτε στην επόμενη ή προηγούμενη ημέρα ή για να επιστρέψετε στο σήμερα.
5. Πιέστε το πλήκτρο ***U/BROWSE** με ενεργοποιημένο τον οδηγό προγραμμάτων για να μπήτε στο μενού του.
 - ο Με τον κέρσορα πάνω -κάτω επιλέξτε το υπομενού που θέλετε.

- **Τι υπάρχει:** Αυτό σας επιτρέπει να ψάξετε μέσα στις πληροφορίες του οδηγού προγραμμάτων από τα κανάλια EPG που προτιμάτε.
- **Αναζήτηση ανά είδος:** Αυτό σας επιτρέπει να ψάξετε προγράμματα σύμφωνα με το επιλεγμένο από εσάς περιεχόμενο.
- **Προγραμμ. υπενθυμίσεις:** Αυτό σας επιτρέπει να δείτε ή να αλλάξετε τις υπενθυμίσεις σας.

Σημείωση: Οι υπενθυμίσεις ενεργοποιούν την τηλεόραση μόνο αν την έχετε κλείσει με το πλήκτρο standby  από το τηλεχειριστήριο σας.

- **Προτιμόμενα κανάλια EPG:** Είναι τα κανάλια που το EPG πέρνει πληροφορίες τώρα. Αυτό σας επιτρέπει να μαρκάρετε ή να ξεμαρκάρετε τα προτιμημένα κανάλια EPG (Μέχρι 50).

Σημείωση: Μετά την εγκατάσταση των καναλιών, 40 σταθμοί με πληροφορίες EPG αυτόματα μαρκάρονται ως προτιμόμενοι σταθμοί EPG.

- **Αποκτήστε δεδομέν. EPG:** Σας επιτρέπει να αποκτήσετε πληροφορίες EPG για EPG κανάλια που θέλετε. Η διαδικασία διαρκεί λίγα λεπτά. Ακολουθήστε πληροφορίες στην οθόνη.

Σημείωση: Η απόκτηση πληροφοριών EPG ολοκληρώνετε αυτόματα την ώρα που βλέπετε τηλεόραση.

6. Για να πραγματοποιήσετε έξοδο από τη σελίδα του οδηγού προγράμματος, πιέστε ξανά το πλήκτρο .

Συμβουλές:

- Η οθόνη EPG δεν συμπεριλαμβάνει κανάλια που δεν είναι στην λίστα προτιμώμενων καναλιών ή που έχουν απεγκατασταθεί (δείτε μενού ανακατάταξης).
- Νέα κανάλια(απο εγκατάσταση ή επανεγκατάσταση) πρέπει πρώτα να μαρκριστούν στην λίστα προτιμώμενων EPG καναλιών για να δείτε τις πληροφορίες EPG.

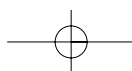

Αναζήτηση Πολυμέσων

EL



Η Αναζήτηση Πολυμέσων σας επιτρέπει να προβάλλετε εικόνες ή/και ταινίες ή να αναπαράγετε αρχεία ήχου που έχουν αποθηκευτεί σε μία συσκευή USB ή σε κάρτα μνήμης. Η εφαρμογή της Αναζήτησης πολυμέσων καλείται από το κύριο μενού.

Η τηλεόρασή σας διαθέτει επίσης δυνατότητα σύνδεσης με τον υπολογιστή ή το οικιακό σας δίκτυο καθώς και δυνατότητα πρόσβασης και παρακολούθησης στα προσωπικά σας αρχεία πολυμέσων. Δείτε τον οδηγό Connected Planet που διατίθεται χωριστά, για περισσότερες εξηγήσεις σχετικά με αυτή τη λειτουργία.

- Μπορούν να διαβαστούν οι παρακάτω τύποι καρτών μνήμης: Compact Flash I & II, Memory stick, Memory stick PRO, SD Card/Mini SD Card, Smart Media, Micro Drive, MultiMedia Card.
- Μπορούν να αναπαραχθούν οι ακόλουθες μορφές αρχείων:
 - Για εικόνες: JPEG
 - Για ήχο: MP3, MP3 Pro, LPCM
 - Για βίντεο: Αρχεία MPEG1, MPEG2, MPEG4,5, DIVX και XVID
- Υποστηρίζονται μόνο συσκευές μνήμης με μορφή FAT/DOS.
- Εάν η ψηφιακή σας φωτογραφική μηχανή δεν υποστηρίζεται, δοκιμάστε μία από τις παρακάτω λύσεις:
 - Βεβαιωθείτε ότι η φωτογραφική μηχανή έχει ενεργοποιηθεί και επαληθεύστε ότι οι ρυθμίσεις διαμόρφωσής της είναι σωστές (δείτε τις οδηγίες χρήσης της φωτογραφικής μηχανής).
 - Αφαιρέστε την κάρτα μνήμης από τη φωτογραφική σας μηχανή και τοποθετήστε την στη σχισμή εισαγωγής καρτών μνήμης. Για περισσότερες πληροφορίες ανατρέξτε στη διεύθυνση www.philips.com/support.
- Η Philips δεν είναι υπεύθυνη εάν η συσκευή USB ή η κάρτα μνήμης δεν υποστηρίζεται.

Προβολή περιεχομένου μίας κάρτας μνήμης/συσκευής USB

Συμβουλή: εάν η συσκευή USB που διαθέτετε δεν ταιριάζει στην υποδοχή USB που βρίσκεται στο πλάι, χρησιμοποιήστε ένα καλώδιο επέκτασης USB για να συνδέσετε τη συσκευή USB στη θύρα USB. Περισσότερες πληροφορίες ζητήστε από το κατάστημα όπου αγοράσατε τη συσκευή.

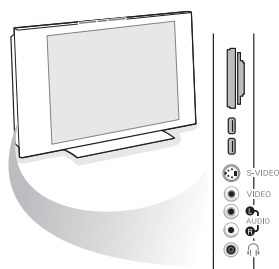

Εισαγωγή μιας κάρτας μνήμης / συσκευής USB

Σημειώσεις: Οι κάρτες μνήμης ή οι συσκευές USB δεν παρέχονται μαζί με αυτήν την τηλεόραση.

Τοποθετήστε μια κάρτα μνήμης σε μια από τις σχισμές εισαγωγής καρτών στη δεξιά πλευρά της τηλεόρασης. Τοποθετήστε την σπρώχνοντάς την προς τα μέσα. Το memory stick ή ψηφιακή φωτογραφική μηχανή θα πρέπει να συνδεθούν σε μία από τις υποδοχές USB2.0. Δείτε Διαδικασία σύνδεσης ήχου και βίντεο, Επισκόπηση πλαινού πίνακα στη σελ. 47. Όταν τοποθετηθεί μια κάρτα μνήμης ή συνδεθεί μια συσκευή USB, το μενού Πολυμέσα εμφανίζεται αυτόματα. Δείτε παρακάτω.

Για να αποσυνδέσετε τη συσκευή USB/συσκευής USB

1. Πιέστε το πλήκτρο **MENU/BROWSE** στο τηλεχειριστήριο για να απενεργοποιήσετε το κύριο μενού.
2. Αφαιρέστε την κάρτα μνήμης/συσκευή USB.

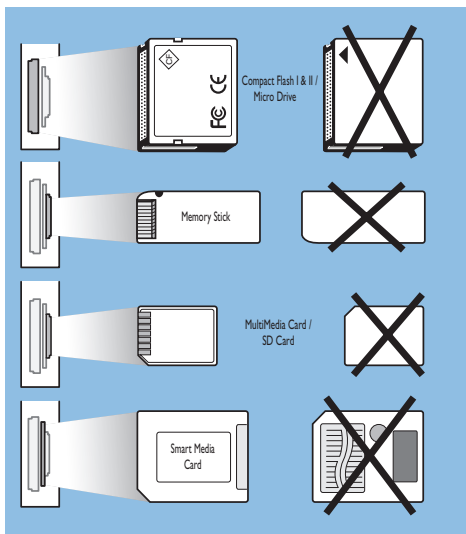
**Προστασία κάρτας δεδομένων**

- Μην αφαιρείτε την κάρτα/συσκευή USB κατά τη διάρκεια της ανάγνωσης ή της αναζήτησης περιεχομένου. Μία τέτοια ενέργεια μπορεί να προκαλέσει βλάβη στην κάρτα μνήμης/συσκευή USB.
- Μην αγγίζετε τις υποδοχές στο πίσω μέρος της κάρτας.
- Τοποθετείτε πάντοτε την κάρτα με τη σωστή κατεύθυνση. Σε διαφορετική περίπτωση μπορεί να προκληθεί βλάβη στην κάρτα και στη συσκευή.
- Μην υποβάλλετε την κάρτα σε υπερβολικές πιέσεις ή ισχυρές κρούσεις.
- Δυσλειτουργία της συσκευής ή της κάρτας μπορεί να προκαλέσει απώλεια δεδομένων ή βλάβη στην κάρτα.
- Η Philips δεν δέχεται καμία ευθύνη για βλάβη ή απώλεια αποθηκευμένων δεδομένων.

Προειδοποίηση: Υπάρχει κίνδυνος κατάποσης των καρτών μνήμης από μικρά παιδιά. Μην αφήνετε τα μικρά παιδιά να πιάνουν τις κάρτες μνήμης. Αφαιρέστε την κάρτα μνήμης αμέσως μετά τη χρήση.

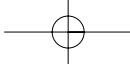

Αναζήτηση πολυμέσων (Συνέχεια)

EL

| | |
|-----------|--|
| Τηλεόραση | Μενού TV Τηλεοπτικά κανάλια Οδηγός προγράμ |
| Πολυμέσα | Διακομιστής μέσων |

Μενού Αναζήτηση Πολυμέσων

1. Τοποθετήστε συσκευή USB ή κάρτα μνήμης.
2. Επιλέξτε τη συσκευή USB ή την κάρτα μνήμης από το Πολυμέσα με τον κέρσορα επάνω/κάτω.
 - ▷ Η Αναζήτηση πολυμέσων επιτρέπει στο χρήστη να μετακινηθεί μεταξύ του περιεχομένου που έχει αποθηκευτεί στη συσκευή USB ή στην κάρτα μνήμης που έχει εισαχθεί.
 - ▷ Εμφανίζονται τα δύο τμήματα της αναζήτησης με το αριστερό τμήμα να περιέχει τους τύπους του περιεχομένου (Μουσική, Εικόνες, ταινίες).
 - ▷ Το δεξί τμήμα εμφανίζει το περιεχόμενο που είναι διαθέσιμο για τον επιλεγμένο τύπο περιεχομένου.
3. Πιέστε το πλήκτρο του κέρσορα δεξιά για να μεταβείτε στο περιεχόμενο.
4. Πιέστε το πλήκτρο του κέρσορα επάνω/κάτω για να επιλέξετε περιεχόμενο.
5. Πιέστε το πλήκτρο του κέρσορα δεξιά για να μεταβείτε στο περιεχόμενο.
6. Πιέστε το πλήκτρο του κέρσορα επάνω/κάτω για να επιλέξετε ένα αρχείο ή κατάλογο.

Σημείωση: Κατά τη διάρκεια της αναζήτησης εικόνων, πιέστε το πράσινο πλήκτρο για να εμφανίσετε όλα τα αρχεία εικόνων στον τρέχοντα κατάλογο ως μικρογραφίες. Πιέστε ξανά το πράσινο πλήκτρο για να εμφανίσετε τα αρχεία εικόνων σε λίστα.

7. Στην περίπτωση που έχει επιλεγεί ένα αρχείο, πιέστε το πλήκτρο **OK** για εμφάνιση ενός αρχείου εικόνας ή αναπαραγωγή ενός αρχείου ήχου. Στην περίπτωση που έχει επιλεγεί ένας κατάλογος, ένα άλμπουμ ή μια λίστα αναπαραγωγής, πιέστε το πλήκτρο του κέρσορα δεξιά για να μεταβείτε στο περιεχόμενο ή το πλήκτρο **OK** για να ξεκινήσετε μια διαδοχική προβολή εικόνων ή μια επαναλαμβανόμενη αναπαραγωγή των παρόντων αρχείων.
8. Πιέστε το πλήκτρο του κέρσορα αριστερά για να συνεχίσετε την αναπαραγωγή της μουσικής και να επιστρέψετε στο μενού Πολυμέσα.
9. Πιέστε ένα από τα έγχρωμα πλήκτρα στο τηλεχειριστήριο για να εκτελέσετε την αντίστοιχη λειτουργία που αναφέρεται στο κάτω μέρος της οθόνης.

Συμβουλή: το μπλε πλήκτρο μπορεί να χρησιμοποιηθεί ώστε να επιτραπεί η επανεμφάνιση του χρώματος.

10. Για να σταματήσετε την αναπαραγωγή του περιεχομένου, πιέστε το πλήκτρο **■** στο τηλεχειριστήριο.

Σημειώσεις:

- η τηλεόρασή σας υποστηρίζει την διαδοχική προβολή εικόνων με μουσικό παρασκήνιο. Δείτε Παράρτημα 2 - Μορφή διαδοχικής προβολής εικόνων της Philips με μουσικό παρασκήνιο, στη σελ. 63.
- Η αναπαραγωγή συνεχίζεται ακόμη και αν μεταβείτε προσωρινά στις οθόνες αναζήτησης. Ο ήχος θα σταματήσει όταν ξεκινήσει η αναπαραγωγή ενός άλλου τραγουδιού ή όταν ολοκληρωθεί η αναπαραγωγή του.
- περισσότερες τεχνικές παρατηρήσεις μπορείτε να βρείτε στο Παράρτημα 3, Τηλεόραση Philips-Θέματα σχετικά με ψηφιακές κάμερες και συσκευές USB, στη σελ. 65.

| Συσκευή USB 1 | Εικόνα |
|---------------|----------------------------|
| Μουσική | Λονδίνο 2005 |
| Εικόνα | The Beatles |
| Ταινίες | Xmas2004.alb arnold.jpg |

| USBDevice 1 | |
|--------------|-------------|
| Εικόνα | London 2005 |
| London2005 | pic001.jpg |
| The Beatles | pic002.jpg |
| Xmas2004.alb | pic003.jpg |
| arnold.jpg | pic004.jpg |

| USBDevice 1/ Εικόνα/London05 | |
|------------------------------|------------|
| London2005 | pic001.jpg |
| pic001.jpg | |
| pic002.jpg | |
| pic003.jpg | |
| pic004.jpg | |

| Συσκευή USB 1/Εικόνα/London2005 | |
|---------------------------------|------------|
| London2005 | pic001.jpg |
| | |
| | |
| | |
| | |
| | pic001.jpg |

Πατήστε OK για αναπαραγωγή.

Μπορεί να εμφανιστούν τα ακόλουθα εικονίδια:

- φάκελος
- εικόνες
- μουσική
- προσωπική λίστα αναπαραγωγής/άλμπουμ
- εικόνας

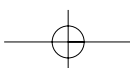

Πλήκτρα λειτουργίας στο κάτω μέρος της οθόνης

| | |
|---------------------|---|
| Λεπτομέρειες | για προβολή μιας περιγραφής του επιλεγμένου αρχείου ή καταλόγου |
| Μεταβάσεις | για να επιλέξετε εάν θέλετε την πραγματοποίηση μετάβασης κατά τη διάρκεια διαδοχικής προβολής |
| Χρόνος προβ. | για να επιλέξετε τη διάρκεια προβολής μιας εικόνας σε μια διαδοχική προβολή |
| Περιστροφή | για περιστροφή μιας εικόνας |
| Επανάληψη ενός/όλων | για την επανάληψη της αναπαραγωγής ενός αρχείου μουσικής |
| Ανακατάταξη | για την αναπαραγωγή μουσικών συλλογών με τυχαία σειρά |
| Zoom | για να επιλέξετε ένα από τα επίπεδα μεγέθυνσης ζουμ (x1, x2, x4) με τον κέρσορα πάνω/κάτω. Εναλλακτικά, μπορείτε να μετακινήσετε το επιλεγμένο παράθυρο ζουμ πάνω από την οθόνη με τα πλήκτρα του κέρσορα. |
| Πλήρης/μικρή οθόνη | για εναλλαγή ανάμεσα σε πλήρη και μικρή οθόνη |

Σημείωση: για να περιστρέψετε μια εικόνα ή για να επιλέξετε ένα από τα επίπεδα μεγέθυνσης ζουμ, σταματήστε πρώτα την προβολή εικόνων με το πλήκτρο OK ή με το μπλε πλήκτρο.

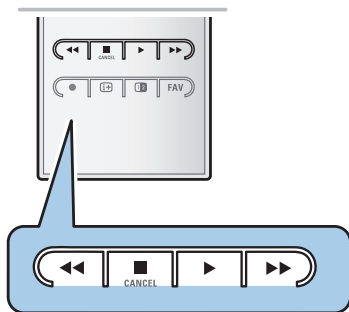
**Πλήκτρα λειτουργιών πολυμέσων στο τηλεχειριστήριο**

- ◀ για γρήγορη προς τα πίσω εμφάνιση του περιεχομένου
- για διακοπή της αναπαραγωγής του περιεχομένου
- ▶ - για αναπαραγωγή ενός μόνο αρχείου, εκκίνηση διαδοχικής παρουσίασης, αναπαραγωγή φακέλου ή άλλης συλλογής
- ▶▶ - για διακοπή της αναπαραγωγής περιεχομένου για γρήγορη προς τα εμπρός εμφάνιση του περιεχομένου

| | |
|-----------|--------------------|
| Τηλεόραση | Μενού TV |
| | Τηλεοπτικά κανάλια |
| | Οδηγός προγράμ |
| Πολυμέσα | Διακομιστής μέσων |
| | |

Προβολή περιεχομένου μέσω Διακομιστής μέσων

Η σύνδεση Διακομιστής μέσων παρέχει εύκολη πρόσβαση στα προσωπικά σας αρχεία πολυμέσων. Θα έχετε πρόσβαση σε ψηφιακές φωτογραφίες, σε αρχεία βίντεο και μουσικής στον υπολογιστή σας. Για το πώς θα αποκτήσετε πρόσβαση στο ψηφιακό σας περιεχόμενο, δείτε τον οδηγό Connected Planet που παρέχεται χωριστά.

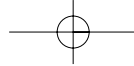

Teletext

EL

Σημείωση: το teletext δεν είναι διαθέσιμο από συσκευή που είναι συνδεδεμένη με **HDMI**.



Τα περισσότερα τηλεοπτικά κανάλια εκπέμπουν πληροφορίες μέσω της δυνατότητας Teletext. Η τηλεόραση αυτή διαθέτει μνήμη 1.200 σελίδων όπου μπορείτε να αποθηκεύσετε τις περισσότερες από τις σελίδες και τις υποσελίδες που μεταδίδονται για να μειώσετε το χρόνο αναμονής. Μετά από κάθε αλλαγή προγράμματος, γίνεται ανανέωση της μνήμης.

- Πιέστε  για να ενεργοποιήσετε το teletext.
 - Στην οθόνη εμφανίζεται η κύρια σελίδα του ευρετηρίου.

Επιλογή μιας σελίδας Teletext

- Επιλέξτε τον επιθυμητό αριθμό σελίδας με τα αριθμητικά πλήκτρα ή το πλήκτρο **-P+**.
- Πραγματοποιήστε τις επιλογές σας με τα έγχρωμα πλήκτρα στο κάτω μέρος της οθόνης.

Προηγούμενη επιλεγμένη σελίδα teletext

- Πιέστε το πλήκτρο **P/P**.

Επιλέξτε εκπομπές teletext με T.O.P.





- Πιέστε .
 - Στην οθόνη εμφανίζεται μια επισκόπηση σε T.O.P. των διαθέσιμων θεμάτων teletext.
- Επιλέξτε με τα πλήκτρα του κέρσορα επάνω/κάτω, αριστερά/δεξιά το επιθυμητό θέμα και πιέστε το πλήκτρο **OK**.

Σημείωση: δε διαθέτουν όλα τα κανάλια το σύστημα teletext με T.O.P.

Επιλογή υποσελίδων

Όταν μια επιλεγμένη σελίδα teletext περιέχει διάφορες υποσελίδες, στην οθόνη εμφανίζεται μια λίστα με τις διαθέσιμες υποσελίδες. Πιέστε το πλήκτρο του κέρσορα αριστερά/δεξιά για να επιλέξετε την επόμενη ή την προηγούμενη υποσελίδα.

Εικόνα/Teletext

- Πιέστε το πλήκτρο .
- Πιέστε το πλήκτρο  για να εμφανίσετε το Teletext στο δεξί τμήμα της οθόνης.
- Πιέστε το πλήκτρο  για να επιστρέψετε σε εικόνα teletext πλήρους οθόνης.
- Πιέστε το πλήκτρο  για να επιστρέψετε σε πλήρη εικόνα της οθόνης.

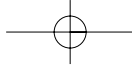
**Υπερκείμενο**

Με το υπερκείμενο μπορείτε να μεταβείτε γρήγορα σε μια σελίδα ή να αναζητήσετε μια συγκεκριμένη λέξη που εμφανίζεται στην τρέχουσα σελίδα teletext.

1. Πιέστε το πλήκτρο **OK** για να επισημάνετε την πρώτη λέξη ή αριθμό της σελίδας.
2. Χρησιμοποιήστε το πλήκτρο του κέρσορα επάνω/κάτω, για να επιλέξετε οποιαδήποτε άλλη λέξη ή αριθμό που θέλετε να αναζητήσετε.
3. Πιέστε το πλήκτρο **OK** για επιβεβαίωση. Η αναζήτηση ξεκινά.
 - Στο κάτω μέρος της οθόνης εμφανίζεται ένα μήνυμα που δείχνει ότι η αναζήτηση βρίσκεται σε εξέλιξη ή ότι η σελίδα ή η λέξη δε βρέθηκε.
4. Χρησιμοποιήστε το πλήκτρο του κέρσορα επάνω για να βγείτε από το υπερκείμενο.

Μεγέθυνση μιας σελίδας Teletext

- ο Πιέστε επανειλημμένα το πλήκτρο **OPTION** στο τηλεχειριστήριο για να εμφανίσετε το επάνω και κάτω μέρος του teletext και, στη συνέχεια, για να επανέλθετε στο φυσιολογικό μέγεθος της σελίδας.

Μενού Teletext

| Μενού | |
|-------------------|--------|
| Αποκάλυψη | Κλειστ |
| Κύκλος υποσελίδων | Κλειστ |
| Γλώσσα | II |

Το μενού Teletext παρέχει διάφορες λειτουργίες για τον έλεγχο του teletext.

1. Ενεργοποιήστε το teletext και πιέστε το πλήκτρο **MENU/BROWSE** για να ενεργοποιήσετε το μενού.
2. Πιέστε τον κέρσορα επάνω/κάτω για να επιλέξετε κάποιο στοιχείο μενού.
3. Πιέστε το πλήκτρο **OK** για ενεργοποίηση.
4. Πιέστε το πλήκτρο **MENU/BROWSE** για να πραγματοποιήσετε έξοδο από το μενού teletext.

Αποκάλυψη

Αποκαλύπτει/αποκρύπτει κρυφές πληροφορίες μιας σελίδας, όπως λύσεις γρίφων κ.λ.π.

Κύκλος υποσελίδων (εφόσον οι υποσελίδες είναι διαθέσιμες)

Εναλλάσσει αυτόματα τις υποσελίδες κυκλικά.

- ο Πιέστε το πλήκτρο ok για ενεργοποίηση και ξανά απενεργοποίηση.

Γλώσσα

Εάν οι χαρακτήρες που εμφανίζονται στην οθόνη δεν αντιστοιχούν στους χαρακτήρες που χρησιμοποιούνται από το κανάλι που εκπέμπει το teletext, μπορείτε με το στοιχείο αυτό να αλλάξετε την ομάδα γλωσσών.

- ο Επιλέξτε I ή II με το πλήκτρο **OK**.

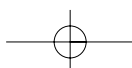

Teletext (Συνέχεια)

EL

**Ψηφιακό κείμενο (μόνο στο H.B.)**

Ορισμένα ψηφιακά κανάλια προσφέρουν αφιερωμένες υπηρεσίες κειμένου (για παράδειγμα BBCi).

1. Πιέστε το πλήκτρο  για να ενεργοποιήσετε τη λειτουργία ψηφιακού κειμένου.

Σημείωση: μόνο στο H.B.: Η ένδειξη εμφανίζεται όταν κάποιο πρόγραμμα διαθέτει υπηρεσίες που απαιτούν επέμβαση του χρήστη.

2. Για να χρησιμοποιήσετε το ψηφιακό κείμενο, ακολουθήστε τις οδηγίες στην οθόνη.
3. Ανάλογα με την υπηρεσία, ενδέχεται να σας ζητηθεί να χρησιμοποιήσετε τα πλήκτρα κέρσορα, το πλήκτρο **OK**, τα έγχρωμα πλήκτρα, το πλήκτρο teletext και, σε ορισμένες περιπτώσεις, τα αριθμητικά πλήκτρα.
4. Όταν σταματήσετε να παρακολουθείτε teletext, επιλέξτε ένα διαφορετικό κανάλι με τα πλήκτρα **-P+** ή ακολουθήστε τις οδηγίες στην οθόνη για να επιστρέψετε στην ταινία.
5. Πιέστε **■ CANCEL** για να ακυρώσετε τις υπηρεσίες που απαιτούν επέμβαση του χρήστη.

Πληροφορίες κειμένου

Ορισμένα ψηφιακά κανάλια προσφέρουν επίσης πληροφορίες σχετικά με το πρόγραμμα που μεταδίδεται εκείνη τη στιγμή. Στην περίπτωση αυτή ενδέχεται να εμφανιστεί ένα μήνυμα για μερικά δευτερόλεπτα στο κάτω μέρος της οθόνης. Ακολουθήστε τις οδηγίες στην οθόνη και χρησιμοποιήστε τα πλήκτρα του κέρσορα για να διατρέξετε τις επόμενες σελίδες.

Σημείωση: το ψηφιακό κείμενο δεν θα είναι διαθέσιμο αν ρυθμίσετε τη λειτουργία Υπότιτλοι σε Ενεργ. στο μενού Χαρακτηριστικά.













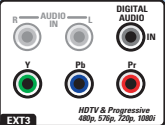
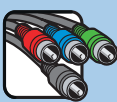

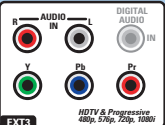

EL

Για την πραγματοποίηση συνδέσεων εικόνας και ήχου

Συμβουλή: χρησιμοποιήστε τις υποδοχές εισόδου της συσκευής που θα σας προσφέρουν την καλύτερη απόδοση εικόνας ή ήχου, όπως παρακάτω.

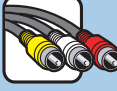
Σημείωση: η τηλεόρασή σας διαθέτει όλους τους τύπους υποδοχών εισόδου με εξαίρεση την υποδοχή DVI, αλλά μερικές συσκευές σας ενδέχεται να διαθέτουν αυτόν τον τύπο υποδοχής. Στην περίπτωση αυτή θα χρειαστείτε ένα μετατροπέα DVI σε HDMI ή ένα καλώδιο DMI σε DVI και ξεχωριστά καλώδια ήχου, τα οποία μπορείτε να προμηθευτείτε από ένα οποιοδήποτε σχετικό κατάστημα.

Προειδοποίηση: φροντίστε να συνδέσετε πρώτα την υποδοχή εξόδου DVI και, στη συνέχεια, την υποδοχή εισόδου HDMI στην τηλεόρασή σας.

| Βέλτιστη απόδοση εικόνας | Καλώδιο υποδοχής | Απαιτείται σύνδεση ήχου |
|---|---|---|
|  HDMI | HDMI (High-Definition Multimedia Interface)  | Όχι |
|  EXT3 HD TV & Progressive 480p, 576p, 720p, 1080i | Καλώδιο βίντεο component (480p/576p/720p/ 480i/576i/1080i) Digital audio  | Ναι  EXT3 HD TV & Progressive 480p, 576p, 720p, 1080i |
|  EXT3 HD TV & Progressive 480p, 576p, 720p, 1080i | Καλώδιο βίντεο component (480p/576p/720p/ 480i/576i/1080i) Analog audio  | Ναι  EXT3 HD TV & Progressive 480p, 576p, 720p, 1080i |
|  EUROCONNECTOR | Scart  | Όχι |
|  S-VIDEO | S-VIDEO  | Ναι  |
|  VIDEO | Video  | Ναι  |
|  75 Ω | RF/Coaxial  | Όχι |

Σημειώσεις:

- τα καλώδια συχνά έχουν το ίδιο χρώμα με τις υποδοχές. Συνδέστε κόκκινο καλώδιο με κόκκινη υποδοχή, λευκό καλώδιο με λευκή υποδοχή...
- Η σύνδεση καλωδίου βίντεο component (YPbPr) είναι απαραίτητη για την προβολή ορισμένων πηγών βίντεο, για παράδειγμα ψηφιακές εκπομπές προερχόμενες από συσκευή settop box σε μορφή εικόνας 1080i, 720p, 576i, 576p, 480i ή 480p.
- Υπολογιστής που διαθέτει υποδοχή VGA στη σελ. 53.

Διαδικασία σύνδεσης ήχου και βίντεο - Επισκόπηση πλαινού πίνακα

EL

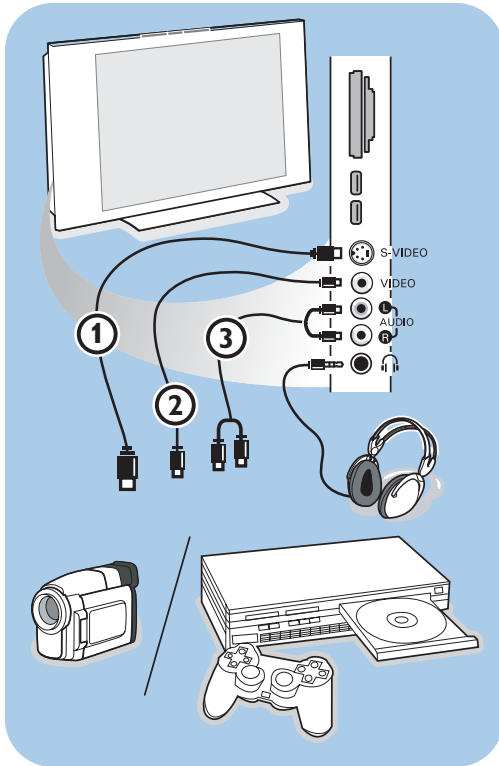

Κάμερα, Camcorder, Κονσόλα παιχνιδιών

1. Συνδέστε την κάμερα, το camcorder ή την κονσόλα παιχνιδιών όπως φαίνεται στο σχήμα.
2. Συνδέστε τη συσκευή στην υποδοχή **VIDEO** (2) και **AUDIO L** (3) εάν πρόκειται για μονοφωνική συσκευή. Τις στερεοφωνικές συσκευές, μπορείτε να τις συνδέσετε και στην υποδοχή **AUDIO R** (3).
Η ποιότητα S-VHS με ένα camcorder S-VHS είναι δυνατή εάν συνδέσετε τα καλώδια S-VHS στην είσοδο **S-VHS** (1) και τις εισόδους **AUDIO** (3).

Προειδοποίηση: μη συνδέετε τα καλώδια (1) και (2) ταυτόχρονα. Κάτι τέτοιο μπορεί να προκαλέσει παραμόρφωση της εικόνας!

Ακουστικά

1. Τοποθετήστε το βύσμα στην υποδοχή των ακουστικών όπως φαίνεται στο σχήμα.
2. Η σύνθετη αντίσταση των ακουστικών πρέπει να είναι μεταξύ 8 και 4000 Ohm. Η υποδοχή των ακουστικών δέχεται βύσμα 3,5 mm.
Στο μενού Ήχος επιλέξτε **Ένταση ακουστικού** για να ρυθμίσετε την ένταση των ακουστικών.

Συμβουλή: Πιέστε το πλήκτρο  στο τηλεχειριστήριο για να απενεργοποιήσετε τα εσωτερικά ηχεία της τηλεόρασης.

USB / κάρτας μνήμης

Δείτε Αναζήτηση πολυμέσων, σελ. 39.

EL Διαδικασία σύνδεσης ήχου και βίντεο - Επισκόπηση οπίσθιου πίνακα

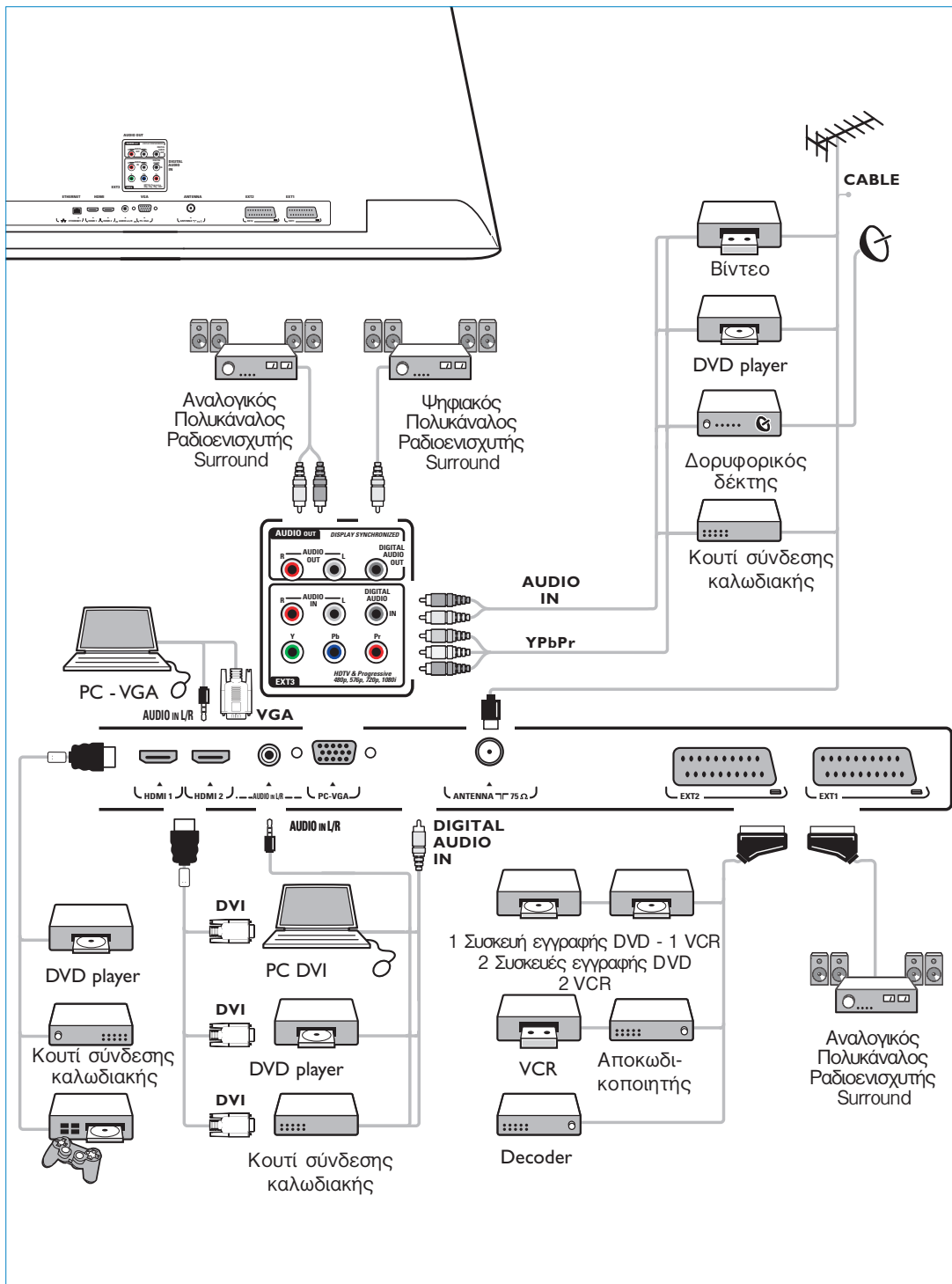

Σύνδεση VCR ή συσκευής εγγραφής DVD

EL

Προειδοποίηση: μην τοποθετείτε τη συσκευή εγγραφής πολύ κοντά στην οθόνη καθώς μερικές συσκευές εγγραφής ενδέχεται να επηρεαστούν από τα σήματα της οθόνης. Διατηρήστε απόσταση τουλάχιστον 50 εκατοστών από την οθόνη.

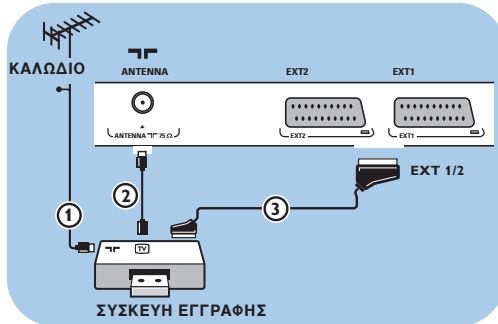

Με ευρωκαλώδιο

1. Συνδέστε τα καλώδια της κεραίας ① και ② όπως φαίνεται στο σχήμα.
2. Συνδέστε το ευρωκαλώδιο ③ όπως φαίνεται στο σχήμα.
3. Επιλέξτε την πηγή στην οποία έχει συνδεθεί το VCR στο μενού Εγκατάσταση, Επιλογή συνδέσεων στη σελ. 33.

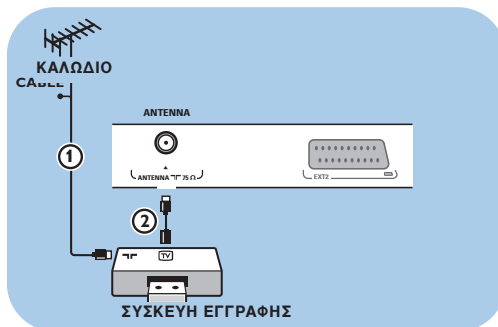

Μόνο με καλώδιο κεραίας

1. Συνδέστε τα καλώδια της κεραίας ① και ② όπως φαίνεται στο σχήμα.
2. Συντονίστε το σήμα δοκιμής της συσκευής εγγραφής και αποθηκεύστε το στον αριθμό προγράμματος 0. Δείτε "Αναλογ.: χειροκίνητη εγκατάσταση" στη σελ. 30. Δείτε, επίσης, τις οδηγίες χρήσης της συσκευής εγγραφής.



Σύνδεση αποκωδικοποιητή και VCR

Συνδέστε ένα ευρωκαλώδιο ④ στον αποκωδικοποιητή σας και στην ειδική υποδοχή της συσκευής εγγραφής που διαθέτετε. Δείτε, επίσης, τις οδηγίες χρήσης της συσκευής εγγραφής.

Συμβουλή: μπορείτε επίσης να συνδέσετε τον αποκωδικοποιητή απευθείας στις υποδοχές **EXT1** ή **EXT2** με ένα ευρωκαλώδιο.

EL

Σύνδεση δύο VCR ή ενός VCR και μίας συσκευής εγγραφής DVD

Σημείωση: δεν μπορείτε να πραγματοποιήσετε εγγραφή σημάτων από συσκευές που είναι συνδεδεμένες στην υποδοχή εισόδου YPbPr.

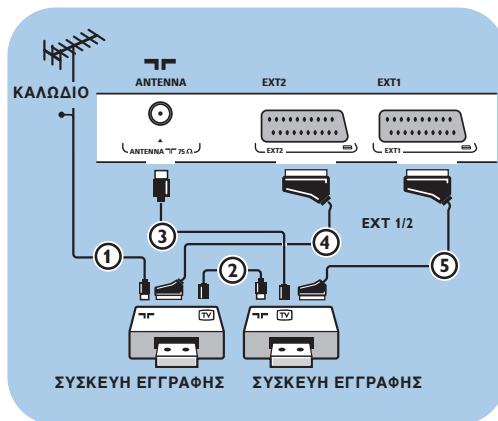

Με ευρωκαλώδια

1. Συνδέστε τα καλώδια της κεραίας ① και ② όπως φαίνεται στο σχήμα.
2. Συνδέστε τα VCR ή τη συσκευή εγγραφής DVD στις υποδοχές **EXT1** και **2** χρησιμοποιώντας τα ευρωκαλώδια ④ και ⑤.
3. Επιλέξτε τη συσκευή που έχετε συνδέσει στο μενού Εγκατάσταση, Επιλογή συνδέσεων στη σελ. 33 και συνδέστε τη στην υποδοχή **EXT1** ή **2**.

Μόνο με καλώδια κεραίας

1. Συνδέστε τα καλώδια κεραίας ①, ② και ③ όπως φαίνεται στο σχήμα.
2. Συντονίστε το σήμα δοκιμής της συσκευής εγγραφής και αποθηκεύστε το στον αριθμό προγράμματος 0. Δείτε "Αναλογ.: χειροκίνητη εγκατάσταση" στη σελ. 30. Δείτε, επίσης, τις οδηγίες χρήσης της συσκευής εγγραφής σας.

Σύνδεση σε δορυφορικό δέκτη

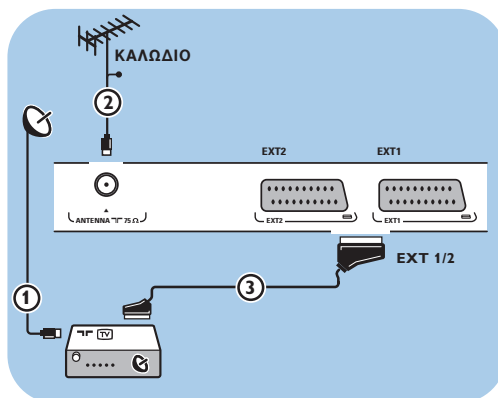

Με ένα ευρωκαλώδιο

1. Συνδέστε τα καλώδια της κεραίας ① και ② όπως φαίνεται στο σχήμα.
2. Συνδέστε το δορυφορικό δέκτη στις υποδοχές **EXT1** ή **2** με το ευρωκαλώδιο ③.
3. Επιλέξτε τη συσκευή που έχετε συνδέσει στο μενού "Εγκατάσταση", Επιλογή συνδέσεων στη σελ. 33 και συνδέστε τη στην υποδοχή **EXT1** ή **2**.

Με υποδοχές καλωδίου θίντεο component

Δείτε Σύνδεση DVD player, δορυφορικού δέκτη ή κουτιού σύνδεσης καλωδιακής στη σελ. 51.

Σύνδεση DVD player, κουτιού σύνδεσης καλωδιακής ή κονσόλας παιχνιδιών

EL

Σημείωση: εφόσον είναι απαραίτητο, μπορείτε να ρυθμίσετε τη θέση της εικόνας στο κέντρο της οθόνης με τα πλήκτρα του κέρσορα.

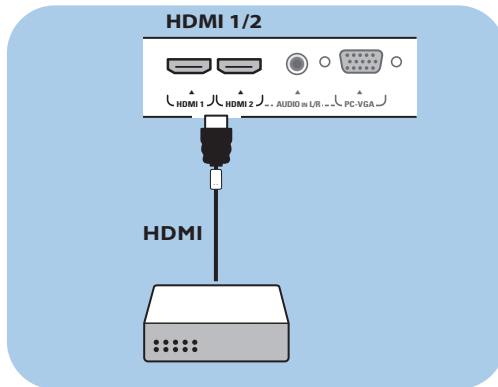

Με υποδοχή HDMI

Το HDMI είναι το κορυφαίο νέο πρότυπο διασύνδεσης ψηφιακής εικόνας και ήχου.

1. Συνδέστε τη συσκευή με την υποδοχή **HDMI**.
2. Επιλέξτε τη συσκευή που έχετε συνδέσει στο μενού "Εγκατάσταση", Επιλογή συνδέσεων στη σελ. 33 και συνδέστε τη στην υποδοχή **HDMI 1** ή **2**.

Σημείωση: σε περίπτωση που αντιμετωπίσετε προβλήματα, δείτε Παράρτημα 4: Θέματα σχετικά με περιφερειακές συσκευές που συνδέονται μέσω υποδοχής HDMI, στη σελ. 66.

Σύνδεση DVD player ή κουτιού σύνδεσης καλωδιακής

Σημείωση: εφόσον είναι απαραίτητο, μπορείτε να ρυθμίσετε τη θέση της εικόνας στο κέντρο της οθόνης με τα πλήκτρα κέρσορα.

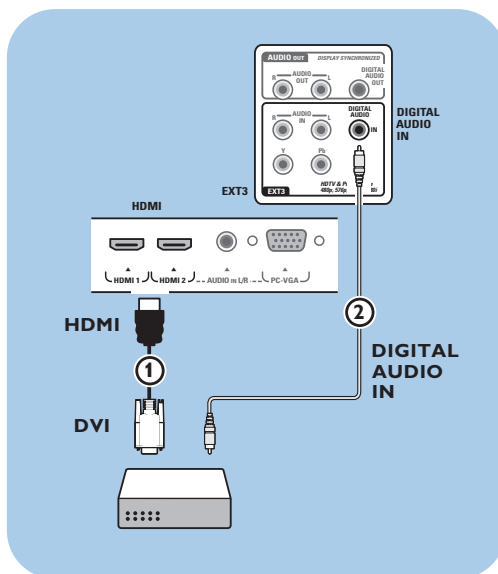

Με υποδοχή DVI

Σημείωση: μόνο ένα DVD player με υποδοχή DVI που διαθέτει ψηφιακό ήχο μπορεί να συνδεθεί στην υποδοχή σύνδεσης **HDMI**.

1. Συνδέστε το καλώδιο DVI σε HDMI σε μία από τις υποδοχές HDMI της τηλεόρασής σας **1**.
2. Συνδέστε το καλώδιο ήχου **2** στην υποδοχή **DIGITAL AUDIO IN** (Είσοδος ψηφιακού ήχου) της τηλεόρασής σας.
3. Επιλέξτε τη συσκευή που έχετε συνδέσει στο μενού Εγκατάσταση, Επιλογή συνδέσεων, στη σελ. 33 και συνδέστε τη στην υποδοχή **HDMI 1** ή **2**.
4. Επιλέξτε, επίσης, **DIGITAL AUDIO IN** (Είσοδος ψηφιακού ήχου) πάλι από το μενού Συνδέσεις.

Σημείωση: εφόσον είναι απαραίτητο, μπορείτε να ρυθμίσετε τη θέση της εικόνας στο κέντρο της οθόνης με τα πλήκτρα κέρσορα.

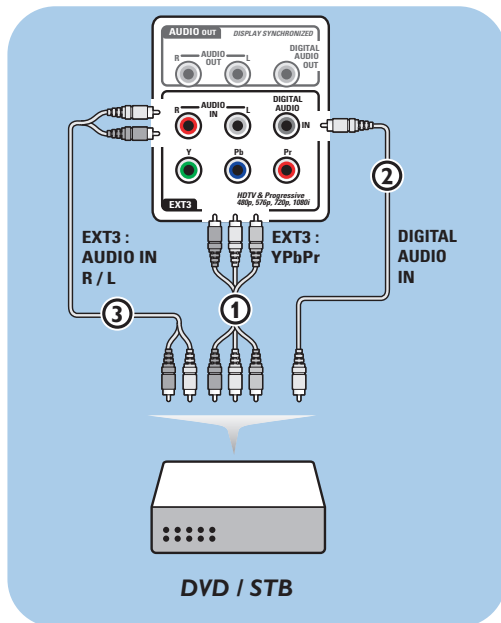

Με υποδοχές καλωδίου βίντεο component

1. Συνδέστε τα τρία ξεχωριστά καλώδια βίντεο component ① στις υποδοχές YPbPr του DVD player και στις υποδοχές Y, Pb και Pr της EXT3 στην τηλεόραση.
2. Συνδέστε το καλώδιο ήχου ② στην υποδοχή **DIGITAL AUDIO IN** ψηφιακής της συσκευής και στην υποδοχή εισόδου ψηφιακού ήχου στην τηλεόραση.
3. Επιλέξτε τη συσκευή που έχετε συνδέσει από το μενού Εγκατάσταση, Επιλογή συνδέσεων, στη σελ. 33 και συνδέστε τη με **EXT3**. Επίσης, επιλέξτε **DIGITAL AUDIO IN** το ίδιο μενού Συνδέσεις.
4. Σε περίπτωση που το DVD player διαθέτει αναλογικό ήχο, συνδέστε το καλώδιο ήχου στις υποδοχές ήχου του DVD audio L και R και στην υποδοχή ήχου **AUDIO IN L/R** της **EXT3** ③.
5. Σε περίπτωση που διαθέτετε κουτί σύνδεσης καλωδιακής ή/και δορυφορικό δέκτη συνδέστε, επίσης, το καλώδιο καλωδιακής τηλεόρασης ή/και το καλώδιο της δορυφορικής κεραίας ④ και το καλώδιο κεραίας ⑤.

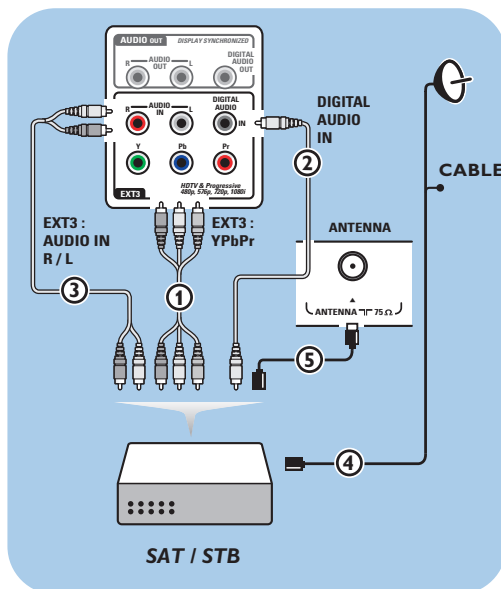

Σημειώσεις:

- τα καλώδια συχνά έχουν το ίδιο χρώμα με τις υποδοχές. Συνδέστε κόκκινο καλώδιο με κόκκινη υποδοχή, λευκό καλώδιο με λευκή υποδοχή...
- οι ετικέτες των υποδοχών βίντεο component μπορεί να διαφέρουν ανάλογα με το DVD player που έχετε συνδέσει. Μολονότι οι συντημήσεις μπορεί να διαφέρουν, τα γράμματα B και R αναφέρονται στα σήματα μπλε και κόκκινου component, αντίστοιχα, και το Y υποδηλώνει το σήμα φωτεινότητας. Ανατρέξτε στις οδηγίες χρήσης του DVD player για ορισμούς και λεπτομέρειες σύνδεσης.
- για βέλτιστη απεικόνιση, είναι προτιμότερο να επιλέξετε την υψηλότερη δυνατή από τις λειτουργίες απεικόνισης που υποστηρίζονται για τη συσκευή σας.

Προειδοποίηση: σε περίπτωση που παρατηρήσετε στην οθόνη σας μετακινούμενη εικόνα, λάθος χρώματα ή καθόλου χρώματα, καθόλου εικόνα, ή συνδυασμό των προηγούμενων, ελέγξτε αν οι συνδέσεις έχουν γίνει σωστά, καθώς και αν έχει γίνει σωστά η ρύθμιση της ανάλυσης και του πρότυπου σήματος της συνδεδεμένης συσκευής. Συμβουλευθείτε τις οδηγίες χρήσης της συσκευής σας.

Σύνδεση υπολογιστή

EL

Σημειώσεις:

- μόνο υπολογιστή με δυνατότητα ψηφιακού ήχου μπορείτε να συνδέσετε στην υποδοχή **HDMI**.
- εάν ο υπολογιστής σας δε διαθέτει ψηφιακή έξοδο ήχου, συνδέστε τον υπολογιστή σας μέσω της υποδοχής **VGA** ή της **HDMI 2** και της εισόδου **L/R AUDIO** της τηλεόρασης.
- πριν συνδέσετε τον υπολογιστή στην τηλεόρασή σας, ρυθμίστε τη συχνότητα ανανέωσης της οθόνης του υπολογιστή στα 60 Hz.
- υποστηριζόμενες λειτουργίες απεικόνισης οθόνης υπολογιστή:
VGA 640 x 480
SVGA 800 x 600
XGA 1024 x 768

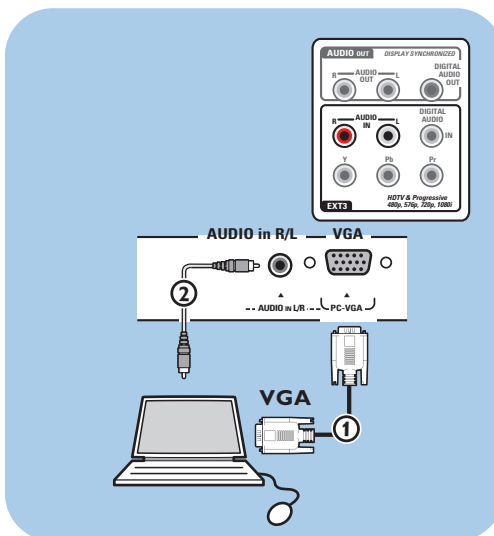

Υπολογιστής που διαθέτει υποδοχή **VGA**:

1. Συνδέστε το ένα άκρο του καλωδίου **VGA** ① στην κάρτα οθόνης του υπολογιστή και το άλλο άκρο στην υποδοχή **VGA** στο κάτω μέρος της τηλεόρασης. Στερεώστε γερά τα βύσματα σφίγγοντας τις βίδες.
2. Στην περίπτωση ενός υπολογιστή πολυμέσων, συνδέστε το καλώδιο ήχου ② στις υποδοχές εξόδου ήχου του υπολογιστή σας και στις υποδοχές εισόδου ήχου **AUDIO IN L/R** (αριστερά/δεξιά) της τηλεόρασης.
3. Επιλέξτε **VGA** στο μενού Εγκατάσταση, επιλέξτε τις συνδέσεις σας, σελ. 33 και συνδέστε στο **VGA**.
4. Επιλέξτε, επίσης, **AUDIO IN L/R** πάλι από το μενού Συνδέσεις.

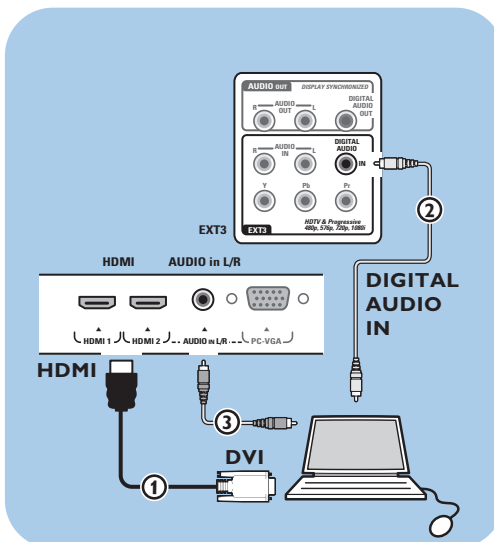

Υπολογιστής που διαθέτει υποδοχή **DVI**:

Digital audio

1. Χρησιμοποιήστε ένα καλώδιο **DVI** σε **HDMI** για να συνδέσετε τον υπολογιστή σε μία από τις υποδοχές **HDMI** της τηλεόρασής σας ①.
2. Συνδέστε το καλώδιο ήχου ② στην υποδοχή **DIGITAL AUDIO IN** της τηλεόρασής σας.
3. Επιλέξτε τη συσκευή που έχετε συνδέσει από το μενού Εγκατάσταση, Επιλογή συνδέσεων, στη σελ. 33 και συνδέστε τη στην υποδοχή **HDMI 1** ή **2**.
4. Επιλέξτε, επίσης, **DIGITAL AUDIO IN** πάλι από το μενού Συνδέσεις.

Analog audio

1. Χρησιμοποιήστε ένα καλώδιο **DVI** σε **HDMI** για να συνδέσετε τον υπολογιστή σε μία από τις υποδοχές **HDMI 2** της τηλεόρασής σας ①.
2. Συνδέστε το καλώδιο ήχου ③ στην υποδοχή **AUDIO IN L/R** της τηλεόρασής σας.
3. Επιλέξτε τη συσκευή που έχετε συνδέσει από το μενού Εγκατάσταση, Επιλογή συνδέσεων, στη σελ. 33 και συνδέστε τη στην υποδοχή **HDMI 2**.
4. Επιλέξτε, επίσης, **AUDIO IN L/R** πάλι από το μενού Συνδέσεις.

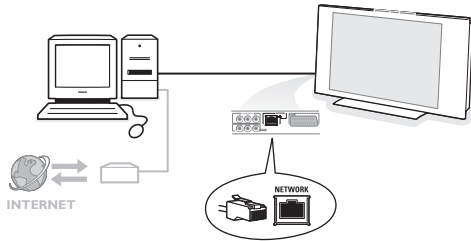

Η τηλεόρασή σας διαθέτει δυνατότητα σύνδεσης με τον υπολογιστή ή το οικιακό σας δίκτυο. Δείτε τον οδηγό Connected Planet που διατίθεται χωριστά, για περισσότερες εξηγήσεις σχετικά με αυτή τη λειτουργία.

Σύνδεση ενισχυτή για Home Cinema

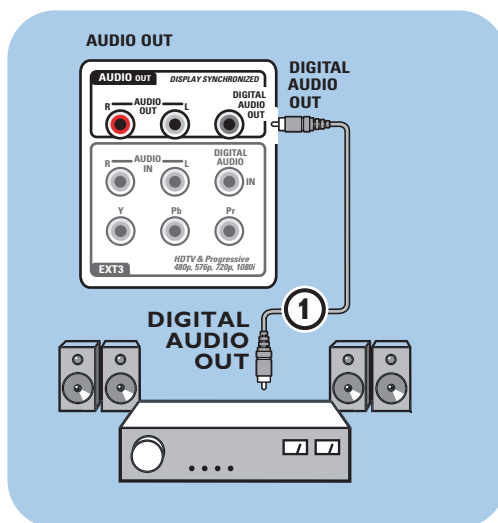

Ψηφιακός ενισχυτής για Home Cinema

- Συνδέστε έναν ψηφιακό ενισχυτή για Home Cinema στην υποδοχή **DIGITAL AUDIO OUT** ① που βρίσκεται στο κάτω μέρος της τηλεόρασής σας.

Συμβουλή: για να αποφύγετε εμφανείς καθυστερήσεις σε σχέση με την εμφάνιση της εικόνας και το άκουσμα των αντίστοιχων ήχων, χρησιμοποιήστε τη συγκεκριμένη υποδοχή **DIGITAL AUDIO OUT** για να συνδέσετε τον ενισχυτή για Home Cinema.

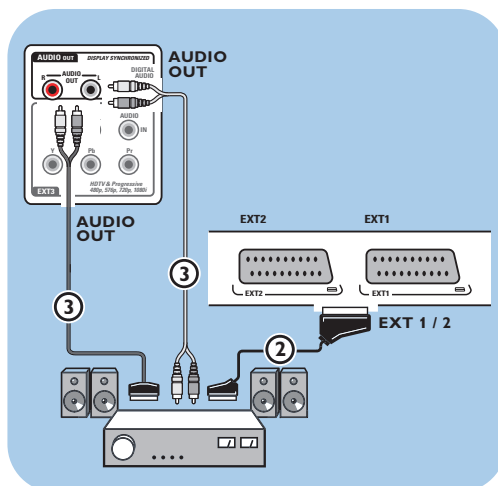

Αναλογικός ενισχυτής για Home Cinema

- Ανάλογα με τον τύπο των καλωδίων υποδοχής που διαθέτει η συσκευή σας και την υποδοχή εισόδου του ενισχυτή για Home Cinema, συνδέστε το δέκτη στις υποδοχές **AUDIO OUT L** και **R** ③ ή στην **EXT1** ή **2** ② που βρίσκονται στο κάτω ή στο πίσω μέρος της τηλεόρασής σας.

Χρησιμοποιήστε την υποδοχή κοινής διασύνδεσης

EL

Προειδοποίηση: απενεργοποιήστε την τηλεόρασή σας πριν την τοποθέτηση οποιασδήποτε μονάδας στην υποδοχή κοινής διασύνδεσης.

Σημείωση: Αυτή η λειτουργία είναι διαθέσιμη μόνο σε συγκεκριμένες χώρες.

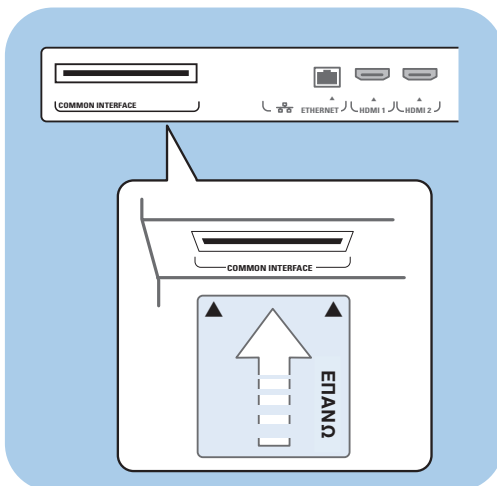

Για λήψη κωδικοποιημένων σημάτων DTV θα χρειαστείτε μία μονάδα CA (Πρόσβαση υπό συνθήκες) και μία Έξυπνη κάρτα που παρέχεται από την εταιρία παροχής υπηρεσιών. Μια μονάδα CA μπορεί να σας δώσει πρόσβαση σε περισσότερες υπηρεσίες, για παράδειγμα Pay TV. Επικοινωνήστε με τον παροχέα υπηρεσιών Κοινής Διασύνδεσης για να λάβετε περισσότερες πληροφορίες σχετικά με αυτές τις μονάδες.

Αν και οι τύποι μονάδων CA ενδέχεται να διαφέρουν ανάλογα με τον κατασκευαστή τους, όλες υποστηρίζουν ένα συγκεκριμένο είδος συστήματος κρυπτογράφησης. Η τηλεόρασή σας υποστηρίζει τη λειτουργία μονάδων CA με το πρότυπο DVB-T.

Να έχετε υπόψη σας πως κάθε έξυπνη κάρτα ισχύει για ένα μόνο κανάλι.

Οι μονάδες CA και οι έξυπνες κάρτες δεν παρέχονται ούτε αποτελούν προαιρετικά αξεσουάρ της Philips.

Υπεύθυνη για τα μηνύματα και το κείμενο που εμφανίζεται στην οθόνη, είναι η μονάδα CA. Σε περίπτωση βλάβης ή περιέργης συμπεριφοράς, πρέπει να επικοινωνήσετε με τον σταθμό εκπομπής υπηρεσίας CI.

Τοποθετήστε μια μονάδα CA

- Σπρώξτε την καθορισμένη μονάδα CA στην υποδοχή κοινή διασύνδεσης όσο πιο βαθιά γίνεται. Θα χρειαστούν μερικά λεπτά για να ενεργοποιηθεί η μονάδα CA και να γίνει λήψη πληροφοριών σχετικά με υπηρεσίες.

Προειδοποίηση: αν συνδέσετε λανθασμένα τη μονάδα CA, ενδέχεται να προκαλέσετε ζημιά στην κάρτα και στην τηλεόραση.

Αφού τοποθετήσετε την κάρτα, μην την αφαιρέσετε ποτέ από την υποδοχή. Μην την αφαιρέσετε από την υποδοχή εκτός και αν σας ζητηθεί να το κάνετε. Για παράδειγμα, η κάρτα πρέπει να βρίσκεται στην υποδοχή όταν ο σταθμός εκπομπής υπηρεσίας CI θέλει να μεταφέρει πληροφορίες στην έξυπνη κάρτα. Αν αφαιρέσετε τη μονάδα CA από την υποδοχή, η τηλεόρασή σας δεν θα μπορεί πλέον να πραγματοποιεί αποκωδικοποίηση κωδικοποιημένου σήματος ψηφιακών καναλιών DVB-T.

Για να αποκτήσετε πρόσβαση στις υπηρεσίες κοινής διασύνδεσης, δείτε "Μενού TV", Ενεργοποίηση ρυθμίσεων του μενού Χαρακτηριστικά, Κοινή διασύνδεση στη σελ. 27.



EL

Επιλογή συνδεδεμένης συσκευής

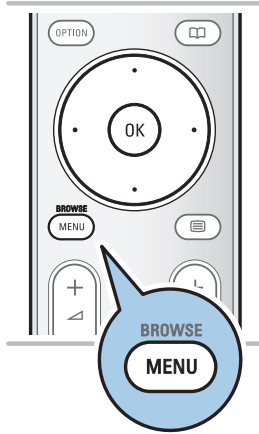

Πριν ξεκινήσετε να χρησιμοποιείτε τη συνδεδεμένη συσκευή πρέπει να πραγματοποιήσετε μια επιλογή στο μενού Εγκατάσταση, Επιλογή συνδέσεων στη σελ. 31.

1. Πιέστε το πλήκτρο **MENU/BROWSE**.
2. Επιλέξτε **Μενού TV** και πιέστε το πλήκτρο κέρσορα προς τα δεξιά.
3. Επιλέξτε **Εγκατάσταση**.
4. Πιέστε το πλήκτρο του κέρσορα δεξιά.
5. Επιλέξτε **Συνδέσεις**.
6. Πιέστε το πλήκτρο του κέρσορα δεξιά.
7. Επιλέξτε την υποδοχή εισόδου στην οποία έχει συνδεθεί η περιφερειακή συσκευή.
8. Πιέστε και πάλι το πλήκτρο του κέρσορα δεξιά για να επιλέξετε τη λίστα των τύπων περιφερειακών συσκευών που είναι συνδεδεμένες στην επιλεγμένη υποδοχή εισόδου.
9. Επιλέξτε την περιφερειακή συσκευή με το πλήκτρο του κέρσορα επάνω/κάτω.

Εγγραφή με συσκευή εγγραφής

Σημείωση: για εγγραφή ψηφιακών προγραμμάτων σε αναλογική συσκευή εγγραφής, πρέπει να ενεργοποιήσετε την τηλεόραση και να τη συντονίσετε στο συγκεκριμένο ψηφιακό πρόγραμμα.

Εγγραφή τηλεοπτικού προγράμματος
Μπορείτε να γράψετε ένα τηλεοπτικό πρόγραμμα χρησιμοποιώντας το δέκτη της συσκευής εγγραφής χωρίς να επηρεάσετε την τηλεόραση.

1. Επιλέξτε τον αριθμό καναλιού στη συσκευή εγγραφής σας.
2. Ρυθμίστε τη συσκευή εγγραφής για εγγραφή. Συμβουλευτείτε τις οδηγίες χρήσης της συσκευής εγγραφής που διαθέτετε.

Σημείωση: κατά την εγγραφή αναλογικών προγραμμάτων, μπορείτε να αλλάξετε τους αριθμούς των καναλιών της τηλεόρασής σας χωρίς να δημιουργηθεί πρόβλημα στην εγγραφή!

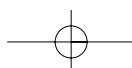

Πλήκτρα συσκευών ήχου και εικόνας

EL



Οι περισσότερες συσκευές ήχου και εικόνας από τα προϊόντα μας, λειτουργούν μέσω του τηλεχειριστηρίου της τηλεόρασης. Πιέστε ένα από τα πλήκτρα αφού πατήσετε ένα από τα πλήκτρα λειτουργίας (**DVD, STB, VCR, AUX**) ανάλογα με τη συσκευή για την οποία θέλετε να χρησιμοποιήσετε το τηλεχειριστήριο. Δείτε την ενότητα Χρήση τηλεχειριστηρίου, σελ. 5-6.

| | |
|-------------------------|---|
| | για μετάβαση σε λειτουργία ετοιμότητας |
| | για εγγραφή, για γρήγορη κίνηση προς τα πίσω (VCR, CD), για αναζήτηση προς τα πίσω (DVD) |
| | για διακοπή, για αναπαραγωγή, για παύση της αναπαραγωγής |
| | για γρήγορη κίνηση προς τα εμπρός (VCR, CD), για αναζήτηση προς τα εμπρός (DVD) |
| | για προβολή πληροφοριών |
| MENU/BROWSE | για ενεργοποίηση/ απενεργοποίηση του μενού |
| - P + | για επιλογή ενότητας, καναλιού, κομματιού |
| 0 έως 9 | καταχώρηση ψηφίων, για να επιλέξετε τον επόμενο ή τον προηγούμενο δίσκο (CD) |
| κέρσορας αριστερά/δεξιά | για να επιλέξετε το επόμενο ή το προηγούμενο κομμάτι (CD) |
| P+P | για επιλογή τίτλου/κεφαλαίου DVD, ερευτήριο (AUX) |
| | για επιλογή γλώσσας υποτίτλων (DVD) |

Κανονική λειτουργία: εάν δε γίνει κάποια ενέργεια μέσα σε 30 δευτερόλεπτα, το τηλεχειριστήριο επιστρέφει στη λειτουργία τηλεόρασης.

Εξειδικευμένη λειτουργία: Στην Εξειδικευμένη λειτουργία το τηλεχειριστήριο θα παραμείνει στην επιλεγμένη λειτουργία ακόμη και μετά το πέρασμα 30 δευτερολέπτων.

Για να επιλέξετε μεταξύ Κανονικής και Εξειδικευμένης λειτουργίας

1. Επιλέξτε λειτουργία TV μέσω του πλήκτρου **TV**.
2. Κρατήστε πατημένο το πλήκτρο OK ταυτόχρονα με το πλήκτρο για τέσσερα δευτερόλεπτα.
 - Όταν το πλήκτρο είναι Ενεργοποιημένο για ένα δευτερόλεπτο, ενεργοποιείται η Εξειδικευμένη λειτουργία και το τηλεχειριστήριο παραμένει στην επιλεγμένη λειτουργία.
3. Επιλέξτε τη λειτουργία που επιθυμείτε (**DVD, STB, VCR, AUX**).
4. Για να επιστρέψετε στη λειτουργία τηλεόρασης, επιλέξτε **TV** και επαναλάβετε τα βήματα 1 έως 3.

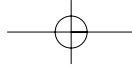

| Συμπτώματα | Πιθανή αιτία/Λύση |
|--|---|
| Δεν εμφανίζεται εικόνα | <ul style="list-style-type: none"> Βεβαιωθείτε πως έχει γίνει σωστά η σύνδεση των παρεχόμενων καλωδίων. (Το καλώδιο της κεραίας προς την τηλεόραση, το άλλο καλώδιο της κεραίας στη συσκευή εγγραφής, τα καλώδια τροφοδοσίας,...) Βεβαιωθείτε πως έχετε επιλέξει τη σωστή πηγή. Βεβαιωθείτε πως η λειτουργία κλειδώματος για παιδιά είναι απενεργοποιημένη. |
| Κακή ποιότητα εικόνας | <ul style="list-style-type: none"> Ελέγξτε από το μενού "Χειροκίνητη εγκατάσταση" πως έχετε επιλέξει το σωστό τηλεοπτικό σύστημα. Βεβαιωθείτε πως η κεραία της τηλεόρασης ή του σπιτιού σας δεν βρίσκεται πολύ κοντά σε ηχεία, σε συσκευές ήχου χωρίς γείωση ή σε φώτα φθορισμού, κλπ. Βουνά ή ψηλά κτίρια μπορεί να δημιουργήσουν είδωλα. Ορισμένες φορές μπορείτε να βελτιώσετε την ποιότητα της εικόνας αλλάζοντας την κατεύθυνση της κεραίας. Είναι το teletext μη αναγνωρίσιμο ή έχετε κακή λήψη του teletext; Επιβεβαιώστε ότι έχετε εισάγει τη σωστή συχνότητα ή μικροσυντονίστε τη συχνότητα για αυτό το συγκεκριμένο κανάλι ή ρυθμίστε την κατεύθυνση της κεραίας, εάν το πρόβλημα δεν λύθηκε με το μικροσυντονισμό. Δείτε Αναλογ.: Χειροκίνητη εγκατάσταση στη σελ. 30. |
| Κακή ποιότητα χρωμάτων | <ul style="list-style-type: none"> Επιλέξτε Επαναφορά εργοστασ. ρυθμίσ. από το μενού Εγκατάσταση. Ελέγξτε τις συνδέσεις μεταξύ της προαιρετικής συσκευής και της τηλεόρασης. |
| Δεν ακούγεται ήχος | <ul style="list-style-type: none"> Βεβαιωθείτε πως δεν έχετε ρυθμίσει την ένταση ήχου στο ελάχιστο. Βεβαιωθείτε πως δεν έχει ενεργοποιηθεί η σίγαση ήχου με το πλήκτρο . Ελέγξτε τις συνδέσεις μεταξύ της προαιρετικής συσκευής και της τηλεόρασης. |
| Διακοπές ήχου και εικόνας χρησιμοποιώντας σύνδεση HDMI-HDMI | <ul style="list-style-type: none"> Εάν παρατηρηθούν διακοπές περιστασιακά, πιθανώς να οφείλεται στο πρόγραμμα που μεταδίδεται. οι διακοπές επιμένουν, ανατρέξτε στο εγχειρίδιο της συνδεδεμένης συσκευής για να επαληθεύσετε τις ρυθμίσεις. Εναλλακτικά, συνδέστε ένα καλώδιο ήχου(ψηφιακού ή αναλογικού ήχου) από την περιφερειακή συσκευή σας στην τηλεόραση. Βεβαιωθείτε ότι επιλέξατε την συνδεδεμένη συσκευή στο μενού εγκατάστασης. Επιλέξτε τις συνδέσεις και την αντίστοιχη είσοδο ήχου στο ίδιο μενού συνδέσεων. Σημείωση: Ένα καλώδιο αναλογικού ήχου πρέπει να συνδεθεί στην είσοδο HDMI 2. Περιορίστε το μήκος του HDMI καλωδίου σε 5 μέτρα. Βεβαιώστε αν η συνδεδεμένη συσκευή έχει επιλεγεί από το μενού εγκατάστασης, συνδέσεις ,σύμφωνα με την σύνδεση που έχετε κάνει. HDMI 1 ή 2. |
| Χωρίς ήχο σε σύνδεση DVI σε HDMI | <ul style="list-style-type: none"> Βεβαιώστε ότι συνδέσατε το καλώδιο ήχου στην ψηφιακή είσοδο ήχου της τηλεόρασης Βεβαιώστε ότι επιλέξατε την συνδεδεμένη συσκευή από το μενού εγκατάστασης επιλέξτε οι συνδέσεις μου και δείτε αν έχετε σύνδεση με HDMI 1 ή 2 σύμφωνα με τις συνδέσεις που κάνατε. Επίσης δείτε αν έχετε επιλέξει DIGITAL AUDIO IN (ΨΗΦΙΑΚΗ ΕΙΣΟΔΟΣ ΗΧΟΥ) στο ίδιο μενού ρυθμίσεων. |
| Δεν εμφανίζονται ψηφιακά κανάλια | <ul style="list-style-type: none"> Επικοινωνήστε με το σημείο πώλησης για πληροφορίες σχετικά με τη διαθεσιμότητα τηλεοπτικού σήματος ψηφιακής τεχνολογίας στη χώρα σας. |
| Χωρίς υπότιτλους (μόνο για Αγγλία) | <ul style="list-style-type: none"> Σε κάποιες περιπτώσεις το ψηφιακό κείμενο ή η διαδραστικές υπηρεσίες μπορεί να έχουν προτεραιότητα σε βάρος των υποτίτλων. Αυτό έχει σαν αποτέλεσμα να μην εμφανίζονται οι υπότιτλοι αυτόματα όταν φεύγουμε από το ψηφιακό κείμενο ή διαδραστικές υπηρεσίες και επιστρέφουμε σε ένα κανάλι που εκπέμπει υπότιτλους. Σε αυτή την περίπτωση για να ενεργοποιηθούν οι υπότιτλοι πρέπει να τους επιλέξουμε πάλι ή να πιέσουμε το πλήκτρο μενού στο χειριστήριο ή αν αλλάξουμε κανάλι. |

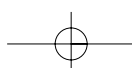

Αντιμετώπιση προβλημάτων

EL

| Συμπτώματα | Πιθανή αιτία/Λύση |
|---|--|
| Το τηλεχειριστήριο δε λειτουργεί | <ul style="list-style-type: none"> ◦ Βεβαιωθείτε πως το τηλεχειριστήριο είναι σωστά ρυθμισμένο για τη συσκευή που χρησιμοποιείτε. ◦ Βεβαιωθείτε πως οι μπαταρίες δεν έχουν εξαντληθεί. Αντικαταστήστε τις μπαταρίες. Μπορείτε να χρησιμοποιείτε τα πλήκτρα που βρίσκονται στη ά πλευρά της TV. ◦ Επιλέξτε λειτουργία TV στο τηλεχειριστήριο. ◦ Όταν πατήσετε ένα πλήκτρο και μερικές λυχνίες πλήκτρων αναβοσβήνουν με μεγαλύτερη ταχύτητα και μικρότερη ένταση από την κανονική κατάσταση λειτουργίας και η τηλεόρασή σας δεν αντιδρά στο πάτημα του πλήκτρου, αφαιρέστε τις μπαταρίες από το τηλεχειριστήριο και τοποθετήστε τις ξανά. |
| Το τηλεχειριστήριο της συνδεδεμένης συσκευής δεν λειτουργεί καλά | <ul style="list-style-type: none"> ◦ Τα υπέρυθρα σήματα της οθόνης μπορεί να επηρεάσουν την ευαισθησία λήψης των υπόλοιπων περιφερειακών συσκευών. Λύση: αντικαταστήστε τις μπαταρίες του τηλεχειριστηρίου των άλλων περιφερειακών συσκευών. |
| Αδύνατη ή αναπαραγωγή φωτογραφιών ή μουσικής ή με κακή ποιότητα | <ul style="list-style-type: none"> ◦ Βεβαιωθείτε πως η πηγή συμφωνεί με έναν κωδικό που υποστηρίζεται. |
| Μη σταθερή ή μη συγχρονισμένη εικόνα εικόνα | <ul style="list-style-type: none"> ◦ Βεβαιωθείτε πως έχετε επιλέξει την κατάλληλη λειτουργία VGA στον υπολογιστή σας. Δείτε Σύνδεση υπολογιστή στη σελ. 53. ◦ Ελέγξτε τις συνδέσεις μεταξύ του υπολογιστή και της τηλεόρασης |
| Δε βρέθηκε λύση για το πρόβλημα εικόνας ή Πρόβλημα ήχου | <ul style="list-style-type: none"> ◦ Απενεργοποιήστε την τηλεόραση και, στη συνέχεια, ενεργοποιήστε την και πάλι. Μην επιχειρήσετε ποτέ εσείς οι ίδιοι να επισκευάσετε μια ελαττωματική τηλεόραση. Συμβουλευτείτε το κατάστημα αγοράς ή επικοινωνήστε με τεχνικό. |
| Κόκκινη λυχνία που αναβοσβήνει | <ul style="list-style-type: none"> ◦ Αποσυνδέστε το καλώδιο του ρεύματος για 10 δευτερόλεπτα και συνδέστε το ξανά. |
| Δεν EPG | <ul style="list-style-type: none"> ◦ Η λειτουργία Electronic Programme Guide (Ηλεκτρονικός Τηλεοπτικός Οδηγός) και οι πληροφορίες προγράμματος στο παρασκήνιο είναι διαθέσιμες μόνο από τα τηλεοπτικά κανάλια που παρέχουν πληροφορίες EPG και σε χώρες που υποστηρίζουν το EPG. Δείτε www.philips.com/support. |

Εισαγωγή

Η PHILIPS προσπαθεί να καλυτερεύει τις συσκευές της ακόμα και μετά την αγορά τους από εσάς. Για αυτόν τον λόγο σας δίνει την δυνατότητα να κάνετε αναβάθμιση λογισμικού της τηλεόρασης σας με την χρήση μιας USB μνήμης(δεν παρέχετε).

Μπορείτε μόνοι σας να κάνετε την αναβάθμιση.

Για επιβεβαίωση της έκδοσης του λογισμικού της τηλεόρασης

| | |
|---------------------|---------------------|
| Μενού TV | |
| Εγκατάσταση | Αναβάθμιση λογισ... |
| | Πληροφορίες τρέ... |
| Κανάλια | Τοπικές αναβαθί... |
| Χειροκίνητη εγκατά. | Ανακοίνωση |
| Προτιμήσεις | |
| Συνδέσεις | |
| Αποκωδικοποιη... | |
| Εργοστασιακές ρυ... | |
| Αναβάθμιση λογισ... | |
| Info | |

Πριν ξεκινήσετε τη διαδικασία αναβάθμισης του λογισμικού, σας συμβουλεύουμε να ελέγξετε ποια είναι η τρέχουσα έκδοση του λογισμικού της τηλεόρασης.

1. Επιλέξτε **Αναβάθμιση λογισμικού** από το Μενού TV, Εγκατάσταση.
2. Πιέστε το πλήκτρο του κέρσορα δεξιά.
 - Το μενού Αναβάθμιση λογισμικού μετακινείται στο αριστερό τμήμα της οθόνης.
3. Επιλέξτε **Πληροφορίες τρέχοντος λογισμικού** για να βρείτε την έκδοση και την περιγραφή του τρέχοντος λογισμικού.

Για να ετοιμάσετε μια φορητή μνήμη για την πραγματοποίηση αναβάθμισης λογισμικού

Τι χρειάζεστε:

- ένα προσωπικό υπολογιστή με δυνατότητα σύνδεσης και αναζήτησης στο διαδίκτυο.
- ένα βοηθητικό πρόγραμμα διαχείρισης αρχείων που να υποστηρίζει τη μορφή ZIP (π.χ. WinZip για Windows).
- ένα, κατά προτίμηση άδειο, memory stick USB.

Σημείωση: υποστηρίζεται φορητή μνήμη μόνο με μορμά FAT/DOS.

Το λογισμικό μπορείτε να το κατεβάσετε από το www.philips.com/support

1. Εισάγετε την μνήμη στον υπολογιστή σας και μπείτε στο διαδίκτυο.
2. μπείτε στο www.philips.com/support.
3. Επιλέξτε την χώρα ή γλώσσα σας (**Choose Country or Area/Language**).
4. Εισάγετε τον τύπο της τηλεόρασης σας.
5. Στο Αποτελέσματα Αναζήτησης πληκτρολογήστε το μοντέλο της τηλεόρασης σας.
6. Στην Υποστήριξη προϊόντος κάντε κλικ στο Λογισμικό και προγράμματα οδήγησης.
7. Κάντε κλικ στο αρχείο ZIP αναβάθμιση λογισμικού.
8. Κάντε κλικ στο λήψη που βρίσκετε πάνω και αριστερά στη σελίδα.
9. Αποθηκεύστε την τελευταία αναβάθμιση υλικολογισμικού στον υπολογιστή σας
10. Κάντε διπλό κλικ στο αρχείο και αντιγράψτε το αρχείο "autorun.upg" στην USB μνήμη.

Σημείωση: χρησιμοποιήστε μόνο τις αναβαθμίσεις λογισμικού που μπορείτε να βρείτε στην ιστοσελίδα www.philips.com/support.

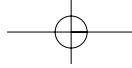

Παράρτημα 1 (Συνέχεια)

EL

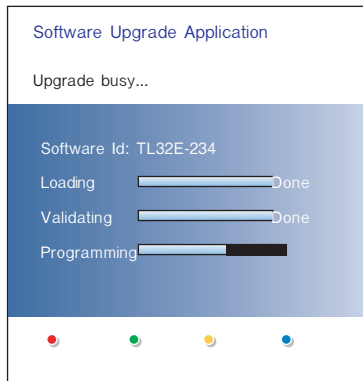

Διαδικασία αυτόματης αναβάθμισης λογισμικού

1. Απενεργοποιήστε την τηλεόραση και αποσυνδέστε όλες τις συσκευές μνήμης.
2. Τοποθετήστε τη φορητή μνήμη USB που περιέχει το λογισμικό αναβάθμισης που κατεβάσατε.
3. Ενεργοποιήστε την τηλεόραση με το διακόπτη λειτουργίας  στο επάνω μέρος της τηλεόρασης.
4. Η τηλεόραση μεταβαίνει αυτόματα στη λειτουργία αναβάθμισης.
Μετά από μερικά δευτερόλεπτα εμφανίζει την κατάσταση της διαδικασίας αναβάθμισης.

Προειδοποίηση:

- δεν επιτρέπεται να αφαιρέσετε τη φορητή μνήμη USB ενώ η διαδικασία της αναβάθμισης του λογισμικού βρίσκεται σε εξέλιξη.
- σε περίπτωση διακοπής του ρεύματος κατά τη διάρκεια της αναβάθμισης, μην αφαιρέσετε τη φορητή μνήμη USB από την τηλεόραση. Η τηλεόραση θα συνεχίσει τη διαδικασία αναβάθμισης μόλις αποκατασταθεί η τροφοδοσία.
- εάν παρατηρηθεί κάποιο σφάλμα κατά τη διαδικασία αναβάθμισης, θα πρέπει να προσπαθήσετε ξανά ή να επικοινωνήσετε με το κατάστημα όπου αγοράσατε τη συσκευή.

5. Όταν ολοκληρωθεί επιτυχώς η αναβάθμιση του λογισμικού, αφαιρέστε τη φορητή μνήμη USB και επανεκκινήστε την τηλεόραση με το διακόπτη λειτουργίας  στο πλάι της τηλεόρασης. Η τηλεόραση θα ξεκινήσει να λειτουργεί με το νέο λογισμικό.

Σημείωση: μόλις ολοκληρωθεί η αναβάθμιση χρησιμοποιήστε τον προσωπικό σας υπολογιστή για να διαγράψετε το λογισμικό της τηλεόρασης από τη φορητή μνήμη USB.

Αν χρειάζεστε περισσότερη βοήθεια επικοινωνήστε με το τμήμα εξυπηρέτησης καταναλωτών. Δείτε Εξυπηρέτηση καταναλωτών της Philips στο www.philips.com/support.

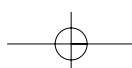

Διαδικασία αναβάθμισης υλικολογισμικού.

Το νέο λογισμικό μπορείτε να το αποκτήσετε στο www.philips.com/support

| | |
|---------------------|---------------------|
| Μενού TV | |
| Εγκατάσταση | Αναβάθμιση λογισ... |
| | Πληροφορίες τρέ... |
| Κανάλια | Τοπικές αναβαθί... |
| Χειροκίνητη εγκατά. | Ανακοίνωση |
| Προτιμήσεις | |
| Συνδέσεις | |
| Αποκωδικοποιη... | |
| Εργοστασιακές ρυ... | |
| Αναβάθμιση λογισ... | |
| Info | |

1. Μεταβείτε στην ιστοσελίδα **www.philips.com/support** χρησιμοποιώντας το πρόγραμμα σύνδεσης στο διαδίκτυο του υπολογιστή σας.
2. Ακολουθήστε τη διαδικασία για να βρείτε τις πληροφορίες και το λογισμικό που αντιστοιχεί στην τηλεόρασή σας.
3. Επιλέξτε το τελευταίο αρχείο αναβάθμισης λογισμικού και κατεβάστε το στον υπολογιστή σας.
4. Αποσυμπίεστε το αρχείο ZIP. Μετονομάστε το αρχείο "autorun.upg" σε αναβάθμιση. Βάλτε το αρχείο αυτό στον φάκελο "Upgrades".

Αν δεν υπάρχει φάκελος "Upgrades" δημιουργήστε έναν

5. Τοποθετήστε την φορητή μνήμη που περιέχει την αναβάθμιση στη υποδοχή USB της τηλεόρασης σας..
6. Επιλέξτε **Αναβάθμιση λογισμικού** στο μενού Εγκατάσταση. Μεταβείτε στο **Τοπικές αναβαθμίσεις/εφαρμογές**. Η τηλεόραση θα εμφανίζει τη λίστα όλων των συμβατών εικόνων που είναι διαθέσιμες στη φορητή μνήμη USB και τα δεδομένα για κάθε εικόνα αναβάθμισης που επιλέγεται.
7. Επιλέξτε την κατάλληλη έκδοση αναβάθμισης και πιέστε το κόκκινο πλήκτρο για να ξεκινήσετε τη διαδικασία αναβάθμισης. Η τηλεόραση επανεκκινείται και μεταβαίνει αυτόματα στη λειτουργία αναβάθμισης. Μετά από μερικά δευτερόλεπτα εμφανίζει την κατάσταση της διαδικασίας αναβάθμισης.

Προειδοποίηση: εάν προσπαθήσετε να πραγματοποιήσετε αναβάθμιση στην ίδια ή σε προηγούμενη έκδοση λογισμικού από την τρέχουσα, θα σας ζητηθεί επιβεβαίωση. Η μετάβαση σε προηγούμενη έκδοση θα πρέπει να γίνεται μόνο σε περιπτώσεις που πραγματικά χρειάζεται.

8. Όταν ολοκληρωθεί επιτυχώς η αναβάθμιση του λογισμικού, αφαιρέστε τη φορητή μνήμη USB και επανεκκινήστε την τηλεόραση με το διακόπτη λειτουργίας (⏻) στο πλάι της τηλεόρασης. Η τηλεόραση θα ξεκινήσει να λειτουργεί με το νέο λογισμικό.

Σημείωση: χρησιμοποιήστε μόνο τις αναβαθμίσεις λογισμικού που μπορείτε να βρείτε στην ιστοσελίδα www.philips.com/support.

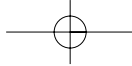

Παράρτημα 2 - Μορφή διαδοχικής προβολής εικόνων της Philips με μουσικό παρασκήνιο

EL

Σημειώσεις:

- μπορείτε να βρείτε την τελευταία έκδοση του εγγράφου αυτού στην ιστοσελίδα υποστήριξης της Philips (www.philips.com/support). Χρησιμοποιήστε τον αριθμό τύπου της τηλεόρασής σας για να βρείτε τη σχετική τεκμηρίωση και άλλα αρχεία.
- Η Philips δε φέρει καμία ευθύνη για τυχόν προβλήματα που μπορεί να προκύψουν ως αποτέλεσμα των όσων αναφέρονται σε αυτό το έγγραφο. Τα σφάλματα που θα αναφερθούν στην Philips, θα προσαρμοστούν και θα δημοσιευτούν στην ιστοσελίδα υποστήριξης της Philips το συντομότερο δυνατό.

Εισαγωγή

Το έγγραφο αυτό επεξηγεί τον τρόπο δημιουργίας ενός αρχείου προβολής διαφανειών Philips με ήχο στο παρασκήνιο. Έχετε υπόψη σας ότι το περιεχόμενο αυτού του εγγράφου απευθύνεται σε τεχνικούς ή χρήστες με δεξιότητα στο λογισμικό. Για να ξεκινήσετε την προβολή των διαφανειών ανοίξτε το αρχείο των διαφανειών στο Multimedia Browser (Αναζήτηση Πολυμέσων) της τηλεόρασης.

1. Πιέστε το πλήκτρο MENU/περιήγησης στο τηλεχειριστήριο αφού τοποθετήσετε τη συσκευή USB και ανοίξετε την τηλεόραση.
2. Μεταβείτε στη θέση που έχετε αποθηκεύσει το αρχείο διαδοχικής προβολής εικόνων (.alb) στη φορητή μνήμη.
3. Επιλέξτε το αρχείο της διαδοχικής προβολής εικόνων και πιέστε το πλήκτρο **OK** για να ξεκινήσει η προβολή.
4. Για να σταματήσετε τη διαδοχική προβολή, πιέστε το πλήκτρο **■**.

Γενικοί Κανόνες

- Στις διαφάνειες χρησιμοποιείται απλή σύνταξη χαρακτήρων ASCII XML ώστε να επιτρέπεται η δημιουργία και η επεξεργασία των αρχείων διαδοχικής προβολής εικόνων με χρήση απλών εργαλείων.
- Όλες οι αναφορές σε περιεχόμενο του δικτύου πρέπει να βασίζονται στην παγκόσμια διεύθυνση του περιεχομένου.
- Το περιεχόμενο της Φορητής Μνήμης (PM - Portable Memory) δε διαθέτει παγκόσμια διεύθυνση, με αποτέλεσμα να μην μπορεί να γίνει αναφορά σε αυτό από μια διαδοχική προβολή εικόνων που δεν έχει αποθηκευτεί στην ίδια φορητή μνήμη.
- Για να διατηρηθεί η φορητότητα, ένα αρχείο διαδοχικής προβολής εικόνων αποθηκευμένο σε μια φορητή μνήμη μπορεί να αναφέρεται σε περιεχόμενο που βρίσκεται ΜΟΝΟ στην ίδια φορητή μνήμη. Η αναφορά σε παγκόσμιες διευθύνσεις μπορεί να οδηγήσει σε αντιφάσεις εφόσον η Φορητή Μνήμη χρησιμοποιείται σε μη δικτυωμένη συσκευή CE. Το τελευταίο ωστόσο δεν απαγορεύεται, αποτελεί μόνο μία σύσταση.
- Συνιστάται το περιεχόμενο της φορητής μνήμης που αναφέρεται σε URL να βασίζεται σε μια σχετική διαδρομή που να ξεκινά από τον κατάλογο όπου έχει αποθηκευτεί η διαδοχική προβολή εικόνων. Αυτή η διαδρομή περιλαμβάνει την ονομασία της συσκευής ή του οδηγού της Φορητής Μνήμης.
Υποστηρίζεται επίσης η πλήρης διαδρομή προς το περιεχόμενο.
 - σχετική διαδρομή: pictures\test1.jpg, tamper.jpg, ..\new\bird.jpg, ...
 - πλήρης διαδρομή: USB1:\pictures1\foo_bar.jpg, C:\f1.jpg, \organization.jpg, ...

Γενική Μορφή

Η παρακάτω μορφή και σύνταξη χρησιμοποιείται για τη δημιουργία του αρχείου διαδοχικής προβολής εικόνων (απλό κείμενο ascii) με επέκταση .alb (.ALB) Παραδείγματα: slshow1.alb, summer_holiday_2004.ALB, test.alb, ...

Για τη δημιουργία του αρχείου κειμένου χρησιμοποιείται η ακόλουθη σύνταξη:

```
<?xml version="1,0" encoding="ISO-885h9-1" ?>
<philips-slideshow version="1.0" >
  <title>Title of the slideshow</title>
  <audio>audio_url</audio>
  <slide-duration>30</slide-duration>
  <slides>
    <slide>slide_1_url</slide>
    <slide>slide_2_url</slide>
    <slide>slide_3_url</slide>
    <slide>slide_4_url</slide>
    <slide>slide_5_url</slide>
    <slide>slide_6_url</slide>
    ...
    <slide>slide_N-1_url</slide>
    <slide>slide_N_url</slide>
  </slides>
</philips-slideshow>
```

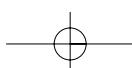

Υποστηριζόμενα ενδεικτικά (tags) XML

Ο πίνακας που ακολουθεί δίνει μία περιγραφή της σύνταξης XML.

| Όνομασία Ενδεικτικού (tag) | Χρήση | Περιγραφή |
|----------------------------|-------------|---|
| philips-slideshow | υποχρεωτικό | Υπογραφή παρουσίασης Philips συμπεριλαμβανομένης της έκδοσης. |
| title | προαιρετικό | Ο τίτλος της λίστας αναπαραγωγής. |
| audio | προαιρετικό | Ο Δικτυακός Τόπος (URL) του ήχου που ακολουθεί αυτό το ενδεικτικό (tag) προσδιορίζει τη μουσική που αναπαράγεται στο παρασκήνιο κατά τη διάρκεια της προβολής των διαφανειών. Ένα μόνο τραγούδι ή λίστα αναπαραγωγής (.m3u & .pls) αποτελούν τις μοναδικές έγκυρες αναφορές ήχου. Καμία άλλη αναφορά δε θα οδηγήσει σε αναπαραγωγή ήχου. Εάν γίνει αναφορά σε ένα μόνο τραγούδι, το τραγούδι αυτό θα αναπαράγεται συνεχώς. Εάν γίνει αναφορά σε λίστα αναπαραγωγής, η λίστα θα αναπαράγεται σειριακά και θα επαναλαμβάνεται μόλις ολοκληρωθεί. |
| slide-duration | προαιρετικό | Ο προκαθορισμένος χρόνος εμφάνισης μίας διαφάνειας (σε 0,1 δευτερόλεπτα). Η εφαρμογή της τηλεόρασης δεν είναι υποχρεωμένη να υποστηρίζει αυτό το ενδεικτικό (tag). Η εφαρμογή της τηλεόρασης μπορεί να επιβάλει τη χρήση μίας ή περισσότερων προκαθορισμένων χρόνων εμφάνισης. |
| slides | υποχρεωτικό | Προσδιορίζει τις διαφάνειες που θα προβληθούν. |
| slide | προαιρετικό | Προσδιορίζει το URL (δικτυακό τόπο) κάθε μεμονωμένης διαφάνειας. |



Παράρτημα 3 - Τηλεόραση Philips - Θέματα σχετικά με ψηφιακές κάμερες και συσκευές USB

EL

Σημειώσεις:

- μπορείτε να βρείτε την τελευταία έκδοση του εγγράφου αυτού στην ιστοσελίδα υποστήριξης της Philips (www.philips.com/support).
- το λογισμικό της τηλεόρασής σας είναι αναβαθμισμένο. Εάν αντιμετωπίσετε προβλήματα ελέγξτε πρώτα εάν διαθέτετε την τελευταία έκδοση εγκατεστημένη στην τηλεόρασή σας. Μπορείτε να βρείτε την τελευταία έκδοση του λογισμικού, μαζί με οδηγίες, στην ιστοσελίδα υποστήριξης της Philips. Χρησιμοποιήστε τον αριθμό τύπου της τηλεόρασής σας για να βρείτε τη σχετική τεκμηρίωση και άλλα αρχεία.
- Η Philips δεν είναι υπεύθυνη για τυχόν σφάλματα στα περιεχόμενα του παρόντος εγγράφου, αλλά και ούτε για προβλήματα που προκύπτουν ως αποτέλεσμα αυτών των περιεχομένων. Τα σφάλματα που θα αναφερθούν στην Philips, θα προσαρμοστούν και θα δημοσιευτούν στην ιστοσελίδα υποστήριξης της Philips το συντομότερο δυνατό.

Θέματα ψηφιακού περιεχομένου

Δείτε τον οδηγό Connected Planet που διατίθεται χωριστά, Παράρτημα 5.

Θέματα φορητής μνήμης

- Οι παρακάτω κάρτες μνήμης* υποστηρίζονται από τον αναγνώστη ψηφιακού μέσου:
 - CompactFlash Card (Type I & II) (CF)
 - SecureDigital Card (SD)
 - IBM Microdrive
 - SmartMedia Card (SM)
 - Memory Stick + Memory Stick Pro
 - MultiMedia Card (MMC)
- Οι κάρτες XD υποστηρίζονται μέσω ενός εξωτερικού αναγνώστη καρτών συμβατού με XD (δεν παρέχεται μαζί με την τηλεόραση) που συνδέεται στην υποδοχή USB. Το ίδιο ισχύει και για τις υπόλοιπες μελλοντικές κάρτες μνήμης.
- Μην ασκείτε υπερβολική δύναμη κατά την εισαγωγή μίας κάρτας μνήμης στον αναγνώστη ψηφιακού μέσου. Εάν η κάρτα μνήμης δεν ταιριάζει ή δεν ανιχνεύεται από την τηλεόραση, αναποδογυρίστε την και προσπαθήστε ξανά να την εισάγετε.
- Κατά την ταυτόχρονη εισαγωγή πολλαπλών καρτών μπορεί να λειτουργήσουν μερικοί συνδυασμοί καρτών. Ωστόσο συνιστάται να εισάγετε το πολύ μία κάρτα μνήμης κάθε φορά.

Θέματα ψηφιακών φωτογραφικών μηχανών

- Εάν δεν λειτουργεί μία σύνδεση USB μεταξύ της ψηφιακής φωτογραφικής μηχανής και της τηλεόρασης, μπορείτε να δοκιμάσετε τις παρακάτω προτάσεις για την επίλυση του προβλήματος.
 - Βεβαιωθείτε ότι η ψηφιακή σας κάμερα έχει ενεργοποιηθεί και επαληθεύστε ότι οι ρυθμίσεις της είναι σωστές (ανατρέξτε στις οδηγίες χρήσης της ψηφιακής κάμερας για περισσότερες πληροφορίες).
 - Μερικές ψηφιακές κάμερες επιτρέπουν την απενεργοποίηση της διασύνδεσης USB. Βεβαιωθείτε ότι η διασύνδεση USB έχει ενεργοποιηθεί προτού τη συνδέσετε με την τηλεόραση.
 - Εάν διαθέτετε ψηφιακή κάμερα μόνο με εσωτερική μνήμη (χωρίς αποσπώμενη μνήμη) μπορείτε να δοκιμάσετε να αντιγράψετε τα περιεχόμενα χειροκίνητα σε μια συσκευή μνήμης USB χρησιμοποιώντας ένα προσωπικό υπολογιστή.
 - Μερικές ψηφιακές κάμερες επιτρέπουν την εναλλαγή μεταξύ PTP (Picture Transfer Protocol) ή "PC Link" και USB Mass Storage. Βεβαιωθείτε ότι έχετε επιλέξει USB Mass Storage ή "PC Drive" στην ψηφιακή φωτογραφική μηχανή.
 - Εάν η κάμερα υποστηρίζει διαφορετικές ρυθμίσεις διασύνδεσης, δοκιμάστε τις μία προς μία ή επικοινωνήστε με το κατάστημα πώλησης της φωτογραφικής μηχανής για να βρείτε τη σωστή ρύθμιση.

Θέματα συσκευών μνήμης USB

- Οι συσκευές που συνδέονται στη USB θύρα της τηλεόρασης θα πρέπει να είναι συμβατές με "Mass Storage Class". Εάν η συσκευή σας (ψηφιακή φωτογραφική μηχανή, MP3 player, φορητός σκληρός δίσκος, ...) δεν είναι συμβατή με "Mass Storage Class" δεν θα ανιχνευτεί από την αναζήτηση περιεχομένου της τηλεόρασης.
- Υποστηρίζονται οι παρακάτω υποομάδες της προδιαγραφής Mass Storage Class:
 - Η εφαρμογή της τηλεόρασης βασίζεται στην προδιαγραφή "Universal Serial Bus Mass Storage Class Specification Overview" (v1.2, June 23, 2003) συμπεριλαμβανομένων όλων των εγγράφων που αναφέρονται στην προδιαγραφή. Η προδιαγραφή μπορεί να βρεθεί στην ιστοσελίδα της τυποποίησης USB (www.usb.org).
 - Πλήρης υποστήριξη του USB Mass Storage Class Bulk-Only Transport (Interface Protocol = 50h).
 - Πλήρης υποστήριξη του SubClass Code = 05h, SFF-8070i spec.
 - Πλήρης υποστήριξη του SubClass Code = 06h, σετ εντολών SCSI.
- Για τις συσκευές μνήμης USB με μεγάλη χωρητικότητα, όταν βρίσκεστε στην Αναζήτηση περιεχομένου, ενδέχεται να περάσει μεγάλο χρονικό διάστημα πριν αποκτήσετε πρόσβαση στα αρχεία σας.
- Όταν χρησιμοποιείτε ένα φορητό σκληρό δίσκο USB: εξαιτίας της μεγάλης κατανάλωσης ισχύος του σκληρού δίσκου, συνιστάται η χρήση εξωτερικού τροφοδοτικού για το φορητό σκληρό δίσκο ώστε η σωστή λειτουργία να είναι εγγυημένη σε όλες τις συνθήκες.

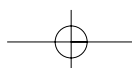

Η υποδοχή HDMI IN παρέχει τις ακόλουθες λειτουργίες απεικόνισης τηλεόρασης και οθόνης:

| | | |
|----|--|----------------------------------|
| HD | Τηλεόραση τυπικής ευκρίνειας (SDTV) | 640x480i 720x480i 720x576i |
| | Τηλεόραση βελτιωμένης ευκρίνειας (EDTV) 640x480p | 720x480p 720x576p |
| | Τηλεόραση υψηλής ευκρίνειας (HDTV) | 1920x1080i 1280x720p |
| PC | VGA 640x480 SVGA 800x600 XGA 1024x768 | |

- Εφόσον χρειαστεί, μπορείτε να ρυθμίσετε τη θέση της εικόνας στο κέντρο της οθόνης με τα πλήκτρα κέρσορα.
- Λόγω νομικών απαιτήσεων, είναι δυνατό να έχει ενεργοποιηθεί η σίγαση του σήματος εξόδου ψηφιακού ήχου σε ορισμένες προστατευμένες από αντιγραφή ποιότητας ήχου PCM από περιφερειακές συσκευές συνδεδεμένες στην υποδοχή εισόδου hdmi.
- Η σωστή λειτουργία εξασφαλίζεται μόνο με καταναλωτικά προϊόντα συμβατά με HDMI. Ανώτατο μήκος καλωδίου 5μ.
- Σε περίπτωση μη ανίχνευσης κάποιου σήματος από τη συσκευή HDMI, απενεργοποιήστε τη συσκευή HDMI και, στη συνέχεια, ενεργοποιήστε την και πάλι.

Διακοπές ήχου χρησιμοποιώντας σύνδεση HDMI - HDMI

Σε περίπτωση συνεχόμενων διακοπών ήχου συνδέστε ένα επιπλέον καλώδιο ήχου από την συσκευή στην τηλεόραση σας.

Επιπλέον καλώδιο αναλογικού ήχου:

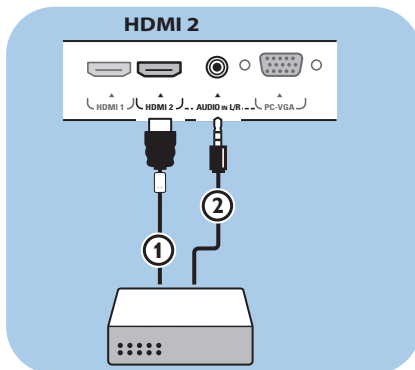

1. Συνδέστε τη βοηθητική συσκευή με την υποδοχή **HDMI 2** ①.
2. Συνδέστε την αναλογική έξοδο ήχου της βοηθητικής συσκευής στην αναλογική είσοδο ήχου (**AUDIO L/R**) της τηλεόρασης ②.
3. Επιλέξτε τη βοηθητική συσκευή που έχετε συνδέσει από το μενού Εγκατάσταση, επιλέξτε τις συνδέσεις σας, σελ. 33, και συνδέστε την στην υποδοχή **HDMI 2**.
4. Επιλέξτε επίσης **AUDIO IN L/R** από το ίδιο μενού Συνδέσεις.

Επιπλέον καλώδιο ψηφιακού ήχου:

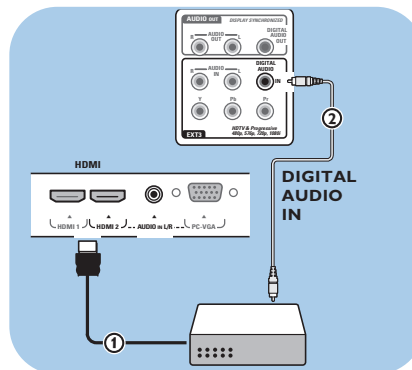

1. Συνδέστε τη βοηθητική συσκευή με την υποδοχή **HDMI 1** ή **2** ①.
2. Συνδέστε την ψηφιακή έξοδο ήχου της βοηθητικής συσκευής στην ψηφιακή είσοδο ήχου (**DIGITAL AUDIO IN**) της τηλεόρασης ②.
3. Επιλέξτε τη βοηθητική συσκευή που έχετε συνδέσει από το μενού Εγκατάσταση, επιλέξτε τις συνδέσεις σας, σελ. 33, και συνδέστε την στην υποδοχή **HDMI 1** ή **2**.
4. Επιλέξτε επίσης **DIGITAL AUDIO IN** από το ίδιο μενού Συνδέσεις.

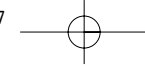

Ευρετήριο

EL

| | | | |
|----------------------------------|----------|---------------------------------|----|
| ambilight | 21 | τηλεχειριστήριο | 5 |
| camcorder | 47 | τοποθεσία..... | 55 |
| DVB-T | 9 | φορμά εικόνας | 13 |
| DVD | 50 | φροντίδα της οθόνης..... | 2 |
| DVD player | 51 | | |
| EPG | 37 | χρονοδιακόπτης έναρξης | 26 |
| euroconnector..... | 49,50,54 | χρώμα | 16 |
| T.O.P. σελίδες teletext | 43 | | |
| teletext..... | 43 | ψηφιακό: δοκιμή λήψης | 30 |
| teletext 2,5..... | 32 | ψηφιακό teletext..... | 44 |
| VCR | 49 | ψηφιακό τηλεοπτικό κανάλι | 9 |
| | | | |
| ακουστικά | 47 | | |
| αλλαγή κωδικού | 26 | | |
| αποκωδικοποιητής..... | 34 | | |
| αποθήκευση καναλιών..... | 13 | | |
| αντιμετώπιση προβλημάτων | 58 | | |
| αρχική εγκατάσταση..... | 9 | | |
| αυτόματη εγκατάσταση..... | 29 | | |
| αναζήτηση καναλιών | 31 | | |
| αναζήτηση πολυμέσων..... | 39 | | |
| αναλογ.: χειροκίνητη | | | |
| εγκατάσταση..... | 21 | | |
| | | | |
| άνοιγμα της τηλεόρασης | 9 | | |
| | | | |
| βοηθός ρυθμίσεων..... | 11 | | |
| | | | |
| επαναδιάταξη λίστας καναλ. | 31 | | |
| επιλογή χώρας..... | 29 | | |
| επιλογή ζώνης ώρας | 29 | | |
| επίδειξη | 27 | | |
| ενισχυτής για home cinema | 54 | | |
| | | | |
| έγχρωμα πλήκτρα | 4 | | |
| ένταση | 6 | | |
| | | | |
| ισοσταθμιστής..... | 8 | | |
| | | | |
| κάμερα | 47 | | |
| κλειδώμα για παιδιά | 25 | | |
| κωδικός PIN | 26 | | |
| | | | |
| μενού teletext..... | 44 | | |
| μενού εγκατάστασης..... | 28 | | |
| μικροσυντονισμός..... | 30 | | |
| | | | |
| πλήκτρο OK | 5 | | |
| πλήκτρα κέρσορα | 2 | | |
| πλήκτρο μενού..... | 12 | | |
| πλήκτρο option | 8 | | |
| πλήκτρο standby | 5 | | |
| πλήκτρο σίγασης | 5 | | |
| πληροφορίες στην οθόνη | 6 | | |
| προηγούμενο κανάλι | 8 | | |
| προτιμήσεις γλώσσας | 28 | | |
| προειδοποιήσεις ασφαλείας | 2 | | |
| | | | |
| ρολόι..... | 8 | | |

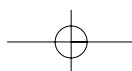
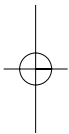
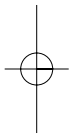

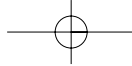

EL

Ανακύκλωση

Ανακύκλωση

Η συσκευασία του συγκεκριμένου προϊόντος μπορεί να ανακυκλωθεί. Επικοινωνήστε με τις αρμόδιες αρχές για πληροφορίες σχετικά με τη σωστή απόρριψή της.

Απόρριψη του παλιού προϊόντος σας

Το προϊόν είναι σχεδιασμένο και κατασκευασμένο από υψηλής ποιότητας υλικά και στοιχεία, τα οποία μπορούν να ανακυκλωθούν και να ξαναχρησιμοποιηθούν.

Όταν ένα προϊόν διαθέτει το σύμβολο του διαγραμμένου κάδου με ρόδες, τότε το προϊόν καλύπτεται από την

Ευρωπαϊκή οδηγία 2002/96/ΕΚ. Ενημερωθείτε σχετικά με το ανεξάρτητο τοπικό σύστημα συλλογής ηλεκτρικών και ηλεκτρονικών προϊόντων.

Μην παραβείτε τους τοπικούς κανονισμούς και μην απορρίψετε τα παλιά σας προϊόντα μαζί με τα υπόλοιπα οικιακά απορρίμματα.

Η σωστή απόρριψη του παλιού σας προϊόντος θα βοηθήσει στην αποτροπή τυχόν αρνητικών επιπτώσεων που ενδέχεται να υπάρξουν στο περιβάλλον και στην ανθρώπινη υγεία.

Απόρριψη μπαταριών

Οι μπαταρίες που παρέχονται δεν περιέχουν βαρέα μέταλλα υδραργύρου και καδμίου. Παρακαλούμε να απορρίψετε τις παλιές μπαταρίες σύμφωνα με τους τοπικούς κανονισμούς.

Πληροφορίες προϊόντος

- Η τηλεόρασή σας καταναλώνει ενέργεια όταν βρίσκεται σε κατάσταση ετοιμότητας. Η κατανάλωση ενέργειας επιδεινώνει τη μόλυνση του αέρα και του νερού. Πολύ χαμηλή κατανάλωση ενέργειας σε κατάσταση ετοιμότητας.
- Τεχνικά χαρακτηριστικά: δείτε το φυλλάδιο του προϊόντος στη διεύθυνση www.philips.com/support.
- Εάν χρειάζεστε περαιτέρω βοήθεια, επικοινωνήστε με την υπηρεσία εξυπηρέτησης πελατών στη χώρα σας. Οι αντίστοιχοι τηλεφωνικοί αριθμοί και διευθύνσεις παρέχονται στο παρεχόμενο φυλλάδιο παγκόσμιας εγγύησης.

| | | | |
|-----------------------|--------------------------|-----------------------|-----------------------------|
| | België / Belgique | Ireland | Portugal |
| | 070 222 303 €0.17/min | 01 601 1777 Local | 2 1359 1442 Local |
| | Danmark | Italia | Schweiz / Suisse / Svizzera |
| | 3525 8759 Local | 199 404 041 €0.25/min | 0844 800 544 Local |
| | Deutschland | Luxembourg | Svenska |
| | 0180 5 356 767 €0.12/min | 40 6661 5644 Local | 08 5792 9100 Local |
| | France | Nederland | Suomi |
| | 08 9165 0005 €0.23/min | 0900 8407 €0.20/min | 09 2311 3415 Local |
| | ΕΛΛΑΣ | Norge | United Kingdom |
| | 0 0800 3122 1280 Δωρεάν | 2270 8111 Local | 0906 1010016 £0.15/min |
| España | Österreich | | |
| 902 888 784 €0.15/min | 0820 901114 €0.20/min | | |

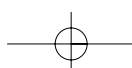



Περιεχόμενα





| | |
|---|---|
| Τι είναι το Connected Planet | 1 |
| Τι χρειάζεστε για να απολαύσετε το Connected Planet | 1 |
| Βήμα 1: Εγκατάσταση του Philips Media Manager | 2 |
| Βήμα 2: Αναγνώριση της διαμόρφωσης του δικτύου σας | 4 |
| Βήμα 3: Σύνδεση και ρύθμιση της τηλεόρασής σας | 5 |
| Βήμα 4: Προβολή περιεχομένων πολυμέσων | 6 |

EL

Τι είναι το Connected Planet ?

Το Connected Planet παρέχει εύκολη πρόσβαση σε ψηφιακές εικόνες, βίντεο και αρχεία μουσικής του υπολογιστή σας.
Παρακαλούμε διαβάστε προσεκτικά τις οδηγίες που ακολουθούν και ακολουθήστε τις πιστά βήμα προς βήμα.

Τι χρειάζεστε για να απολαύσετε το Connected Planet ?

- 1 Μία σύνδεση δικτύου στον υπολογιστή σας.
 - 2 Εγκαταστήστε στον υπολογιστή σας το Philips Media Manager (PMM – Διαχειριστής Μέσων της Philips) από το συνοδευτικό  CD.
-  Πιο αναλυτικές οδηγίες σχετικά με την εγκατάσταση και χρήση του Connected Planet μπορείτε να βρείτε στο αναλυτικό εγχειρίδιο στο συνοδευτικό  CD.
-  **Εάν έχετε προβλήματα ή απορίες ή εάν αισθάνεστε ότι δεν έχετε επαρκείς γνώσεις σχετικά με τη συνδεσιμότητα και τη δικτύωση υπολογιστών, παρακαλούμε επικοινωνήστε με το κατάστημα πώλησης του υπολογιστή σας ή της τηλεόρασής σας.**

Βήμα 1: Εγκατάσταση του Philips Media Manager (PMM)

Παρατήρηση: Οι οδηγίες εγκατάστασης είναι διαθέσιμες μόνο στα αγγλικά.

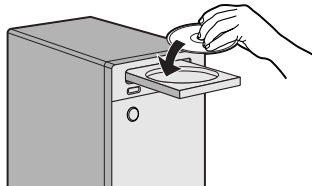

- ❶ Τοποθετήστε το παρεχόμενο CD  στον οδηγό CD του υπολογιστή σας. Θα εκτελεστεί αυτόματα.

Εάν το CD δεν εκτελείται αυτόματα, κάντε διπλό κλικ στο **My Computer** (Ο Υπολογιστής μου), στη συνέχεια στο εικονίδιο του οδηγού CD-ROM και τέλος στο **start.htm** για να εκτελεστεί το CD.

- ❷ Παρακαλούμε επιλέξτε γλώσσα, κάντε κλικ στο **Install Media Manager** (Εγκατάσταση Media Manager) και ακολουθήστε τις οδηγίες που εμφανίζονται στην οθόνη.

Σημειώσεις:

- Εάν εμφανιστεί η οθόνη *Product Configuration* (Διαμόρφωση Προϊόντος), ΜΗΝ κάνετε κλικ στα WMA ή WMV, καθώς η τηλεόρασή μας δεν υποστηρίζει αυτά τα περιεχόμενα.
- Μπορείτε να εγκαταστήσετε το PMM σε περισσότερους από έναν υπολογιστές στο οικιακό σας δίκτυο.
- Πιο αναλυτικές οδηγίες σχετικά με την εγκατάσταση και χρήση του *Connected Planet* μπορείτε να βρείτε στο αναλυτικό εγχειρίδιο στο συνοδευτικό CD.

- ❸ **Επιλέξτε τη γλώσσα για το PMM**

Μπορείτε να επιλέξετε μεταξύ μερικών διαθέσιμων γλωσσών από το Settings (Ρυθμίσεις)).

- ❹ **Αλλάξτε το όνομα του διακομιστή PMM**

Μπορείτε να αλλάξετε το όνομα του PMM Server (Διακομιστή) στο μενού PMM Settings (Ρυθμίσεις). Το όνομα του διακομιστή είναι σημαντικό καθώς θα εμφανίζεται στην τηλεόρασή σας όταν ανιχνευτεί το PMM. Ενδεικτικά ονόματα είναι "PC Study" (Υπολογιστής γραφείου), "PC John" (Υπολογιστής Γιάννη), "PC bedroom" (Υπολογιστής κρεβατοκάμαρας).

- ❺ Επανεκκινήστε τον υπολογιστή σας μετά την εγκατάσταση του PMM.



Προσθήκη αρχείων στο Philips Media Manager (PMM)

- ❶ Επιλέξτε το PMM από το μενού Start (Εναρξη) των Windows ή κάντε διπλό κλικ στο σύμβολο PMM  στη γραμμή εργασιών.
- ❷ Κάντε κλικ στο **Music** (Μουσική), **Pictures** (Εικόνες) ή **Movies** (Ταινίες) στο άνω μέρος του παραθύρου PMM.
- ❸ Επιλέξτε **Add Music**, **Add Pictures** ή **Add Movies** (Προσθήκη Μουσικής, Εικόνων ή Ταινιών).
- ❹ Κάντε κλικ στο **Add Files or Folders...** (Προσθήκη Αρχείων ή Φακέλων...)
- ❺ Επιλέξτε ένα φάκελο ή ένα ή περισσότερα αρχεία μέσωσν και κάντε κλικ στο **Open** (Άνοιγμα) για να προσθέσετε τον επιλεγμένο φάκελο ή αρχεία στο παράθυρο Media Manager.

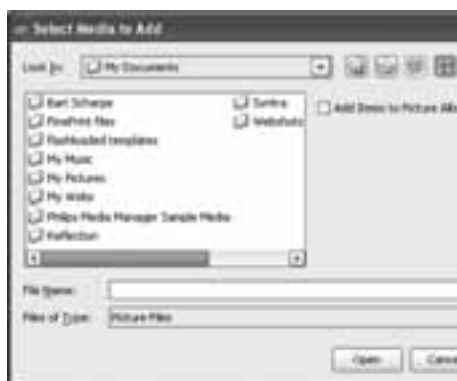

Βήμα 2: Αναγνώριση της τρέχουσας διαμόρφωσης του δικτύου σας

Θα επικεντρωθούμε στις δύο κύριες διαμορφώσεις δικτύου που απαντώνται σήμερα στα σύγχρονα νοικοκυριά.

Η

Διαμόρφωση Α

Πριν από τη σύνδεση με την τηλεόραση

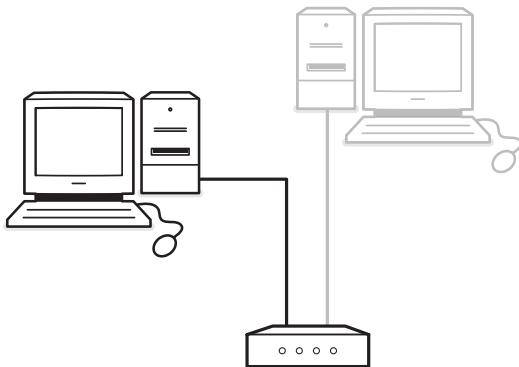

Έχετε

- ένα router
- έναν ή περισσότερους υπολογιστές συνδεδεμένους στο δρομολογητή
- μια ελεύθερη υποδοχή Ethernet (δικτύου) στο δρομολογητή

Ανατρέξτε στο Σύνδεση και ρύθμιση της τηλεόρασής σας, Διαμόρφωση Α, σελ. 5.

Διαμόρφωση Β

Εάν είναι εφικτό, είναι προτιμότερο να εγκαταστήσετε ένα δίκτυο σε δρομολογητή όπως περιγράφεται στη Διαμόρφωση Α πριν συνδέσετε την τηλεόρασή σας.

Πριν από τη σύνδεση με την τηλεόραση



Έχετε

- μια ελεύθερη υποδοχή Ethernet (δικτύου) στον υπολογιστή.
- Σημείωση: Εάν ο υπολογιστής σας δεν έχει καμία ελεύθερη υποδοχή Ethernet θα χρειαστεί να αγοράσετε μία επιπλέον κάρτα Ethernet.*

Ανατρέξτε στο Σύνδεση και ρύθμιση της τηλεόρασής σας, Διαμόρφωση Β, σελ. 5.



Η σύνδεση της τηλεόρασής σας σε μονό υπολογιστή απαιτεί ένα ειδικό σταυρωτό καλώδιο δικτύου (crossed).

* **Ethernet:** Το Ethernet είναι καλά δομημένο πρότυπο τοπικής δικτύωσης και είναι ενσωματωμένο (ή διαθέσιμο για) στους περισσότερους υπολογιστές.

* **Router:** (Δρομολογητής): Μια συσκευή που πραγματοποιεί τη διασύνδεση των δικτύων. Η αποστολή του είναι να συντονίζει και να φιλτράρει την κίνηση μεταξύ των δικτύων. (Π.χ. του οικιακού σας δικτύου και του Internet)

Σύνδεση και ρύθμιση της τηλεόρασής σας

Διαμόρφωση Α

Βεβαιωθείτε ότι η λειτουργία Auto IP (αυτόματη απόδοση διευθύνσεων δικτύου) έχει ενεργοποιηθεί στο δρομολογητή και στον υπολογιστή σας.

- i** Στους περισσότερους πρόσφατα αγορασμένους υπολογιστές και δρομολογητές, η αυτόματη απόδοση διευθύνσεων δικτύου έχει ενεργοποιηθεί από το εργοστάσιο.

Μπορείτε να ελέγξετε αυτή τη ρύθμιση με το εργαλείο αναγνώρισης δικτύου. Ανατρέξτε στο Network Utility στο παρεχόμενο  CD.

Διαμόρφωση Β

Βεβαιωθείτε ότι η λειτουργία Auto IP (αυτόματη απόδοση διευθύνσεων δικτύου) έχει ενεργοποιηθεί στον υπολογιστή σας.

- i** Στους περισσότερους πρόσφατα αγορασμένους υπολογιστές, η αυτόματη απόδοση διευθύνσεων δικτύου έχει ενεργοποιηθεί από το εργοστάσιο.

Μπορείτε να ελέγξετε αυτή τη ρύθμιση με το εργαλείο αναγνώρισης δικτύου. Ανατρέξτε στο Network Utility στο παρεχόμενο  CD.

Σύνδεση της τηλεόρασής σας

- 1 Συνδέστε το ένα άκρο ενός καλωδίου δικτύου (**ίσιο καλώδιο**) στην υποδοχή στη βάση της τηλεόρασής σας.
- 2 Συνδέστε το άλλο άκρο σε μια ελεύθερη υποδοχή δικτύου στον δρομολογητή.

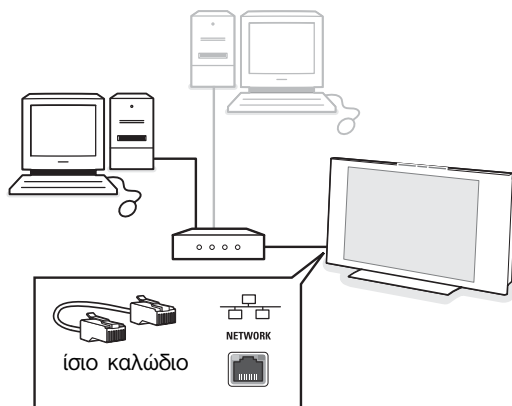

- 3 Ανατρέξτε στο 'Προβολή περιεχομένων πολυμέσων' στη σελ. 6 για να ελέγξετε τη σύνδεσή σας.

Σύνδεση της τηλεόρασής σας

- 1 Συνδέστε το ένα άκρο ενός σταυρωτού καλωδίου δικτύου (**σταυρωτό καλώδιο**) στην υποδοχή **NETWORK** στη βάση της τηλεόρασής σας.
- 2 Συνδέστε το άλλο άκρο στην ελεύθερη

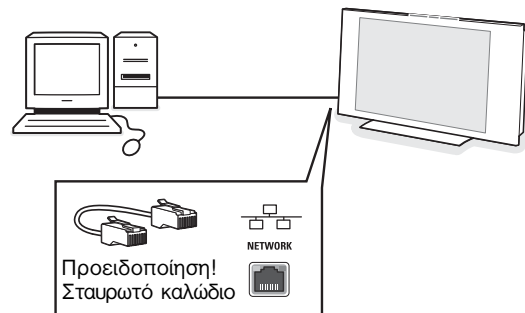

- υποδοχή δικτύου στον υπολογιστή σας.
- 3 Ανατρέξτε στο 'Προβολή περιεχομένων πολυμέσων' στη σελ. 6 για να ελέγξετε τη σύνδεσή σας.

Βήμα 4: Προβολή περιεχομένων πολυμέσων

Βεβαιωθείτε ότι είναι ενεργοποιημένος ο υπολογιστής με εγκατεστημένο το Philips Media Manager (δείτε σελ. 2).





- ❶ Ανοίξτε την τηλεόρασή σας και.
- ❷ Πιέστε το πλήκτρο **BROWSE/MENU** στο τηλεχειριστήριο για να εμφανιστεί το μενού **Browse** (Αναζήτηση).
- ❸ Επιλέξτε τον υπολογιστή στον οποίο θέλετε να αποκτήσετε πρόσβαση στα περιεχόμενά του και πιέστε τον κέρσορα προς τα δεξιά.



| | |
|-----------|--------------------|
| Τηλεόραση | Μενού TV |
| | Τηλεοπτικά κανάλια |
| | Οδηγός προγράμ |
| Πολυμέσα | Διακομιστής μέσω |
| | |

Σημείωση: μετά την ενεργοποίηση της τηλεόρασης θα χρειαστούν 2 λεπτά για να εμφανιστεί ο υπολογιστής σας στο μενού Browse (Αναζήτηση).

- ❹ Χρησιμοποιήστε τα πλήκτρα κέρσορα για να μετακινηθείτε μέσα στα αρχεία ή τους φακέλους **Pictures** (Εικόνων), **Music** (Μουσικής) και **Video** (Βίντεο).

-  Φάκελος
-  Αρχείο εικόνας
-  Αρχείο μουσικής
-  Αρχείο βίντεο

- ❺ Πιέστε το πλήκτρο **OK** για αναπαραγωγή του περιεχομένου.
- ❻ Πιέστε τον κέρσορα επάνω/κάτω για να επιλέξετε ένα αρχείο ή φάκελο.

- Πλήκτρα λειτουργιών αναζήτησης πολυμέσων:

- Σταμάτημα αναπαραγωγής του περιεχομένου
- ▶▶ για γρήγορη κίνηση προς τα εμπρός
- ◀◀ για γρήγορη κίνηση προς τα πίσω
- ▶ για αναπαραγωγή, για παύση
- P+ Μετάβαση στο επόμενο ή το προηγούμενο αρχείο μέσων
- πλήκτρο κέρσορα Εμφάνιση των υπότιτλων
- επάνω/κάτω

- Πιο αναλυτικές οδηγίες σχετικά με την Υποστηριζόμενοι τύποι αρχείων μπορείτε να βρείτε στο αναλυτικό εγχειρίδιο στο συνοδευτικό  CD.

Free Manuals Download Website

<http://myh66.com>

<http://usermanuals.us>

<http://www.somanuals.com>

<http://www.4manuals.cc>

<http://www.manual-lib.com>

<http://www.404manual.com>

<http://www.luxmanual.com>

<http://aubethermostatmanual.com>

Golf course search by state

<http://golfingnear.com>

Email search by domain

<http://emailbydomain.com>

Auto manuals search

<http://auto.somanuals.com>

TV manuals search

<http://tv.somanuals.com>