

# Panasonic®

## Operating Instructions 42"/50" Class 720p Plasma HDTV (41.6/49.9 inches measured diagonally)

Model No. **TC-P42X1X**  
**TC-P50X1X**

### *Quick Start Guide*

(See page 8-18)



**HDMI™**  
HIGH-DEFINITION MULTIMEDIA INTERFACE

**HDTV**

**VIERA Link™**

**SD  
HG**

**VIERA™**  
**IMAGE VIEWER**

**English**

Please read these instructions before operating your set and retain them for future reference.  
The images shown in this manual are for illustrative purposes only.



TQB2AA0824-1

Turn your own living room into a movie theater!  
**Experience an amazing level of multimedia excitement**



<p><b>HDMI™</b>  <small>HIGH-DEFINITION MULTIMEDIA INTERFACE</small></p> <p>HDMI, the HDMI logo and High-Definition Multimedia Interface are trademarks or registered trademarks of HDMI Licensing LLC.</p>	<p><b>VIERA Link™</b></p> <p>VIERA Link™ is a trademark of Panasonic Corporation.</p>	<p><b>SD  HG</b>™</p> <p>SDHC Logo is a trademark.</p>
<p>HDAVI Control™ is a trademark of Panasonic Corporation.</p>	<p>Manufactured under license from Dolby Laboratories.  Dolby and the double-D symbol are trademarks of Dolby Laboratories.</p>	<p><b>HDTV</b></p>

# Contents

## Please read before using the unit

- Safety Precautions ..... 4
- Notes ..... 7

## Quick Start Guide

- Accessories/Optional Accessory ..... 8
- Basic Connection ..... 11
- Identifying Controls ..... 15
- First Time Setup ..... 16

## Enjoy your TV!

### Basic Features

- Watching TV ..... 19
- Using VIERA TOOLS ..... 21
- Viewing from an SD Card ..... 22
- Watching Videos and DVDs ..... 24

### Advanced Features

- How to Use Menu Functions (picture, sound quality, etc.) ..... 26
- VIERA Link™ "HDAVI Control™" ..... 30
- Lock ..... 36
- Editing and Setting Channels ..... 38
- Closed Caption ..... 40
- Input Labels ..... 41
- Using Timer ..... 42
- Recommended AV Connections ..... 43

### FAQs, etc.

- Ratings List for Lock ..... 44
- Technical Information ..... 45
- Care and Cleaning ..... 49
- FAQ ..... 50
- Specifications ..... 52

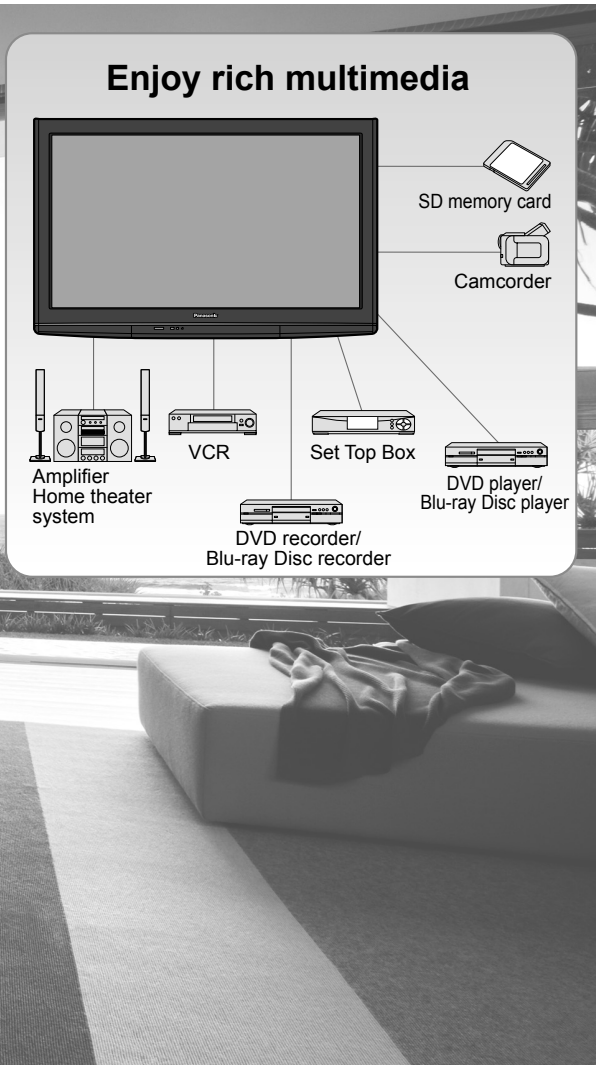

This product qualifies for ENERGY STAR in the "Home Use" setting and this is the setting in which energy savings will be achieved. Any modifications to the "Home Use" setting or other factory default settings could result in greater energy consumption beyond levels that meet ENERGY STAR qualifications.



# Safety Precautions

	<b>CAUTION</b> <b>RISK OF ELECTRIC SHOCK</b> <b>DO NOT OPEN</b>	
<b>WARNING: To reduce the risk of electric shock, do not remove cover or back. No user-serviceable parts inside. Refer servicing to qualified service personnel.</b>		



The lightning flash with arrowhead within a triangle is intended to tell the user that parts inside the product are a risk of electric shock to persons.



The exclamation point within a triangle is intended to tell the user that important operating and servicing instructions are in the papers with the appliance.

**WARNING:** To reduce the risk of fire or electric shock, do not expose this apparatus to rain or moisture. Do not place liquid containers (flower vase, cups, cosmetics, etc.) above the set (including on shelves above, etc.).

## Important Safety Instructions

- 1) Read these instructions.
- 2) Keep these instructions.
- 3) Heed all warnings.
- 4) Follow all instructions.
- 5) Do not use this apparatus near water.
- 6) Clean only with dry cloth.
- 7) Do not block any ventilation openings. Install in accordance with the manufacturer's instructions.
- 8) Do not install near any heat sources such as radiators, heat registers, stoves, or other apparatus (including amplifiers) that produce heat.
- 9) Do not defeat the safety purpose of the polarized or grounding-type plug. A polarized plug has two blades with one wider than the other. A grounding type plug has two blades and a third grounding prong. The wide blade or the third prong are provided for your safety. If the provided plug does not fit into your outlet, consult an electrician for replacement of the obsolete outlet.
- 10) Protect the power cord from being walked on or pinched particularly at plugs, convenience receptacles, and the point where they exit from the apparatus.
- 11) Only use attachments / accessories specified by the manufacturer.
- 12) Use only with the cart, stand, tripod, bracket, or table specified by the manufacturer, or sold with the apparatus. When a cart is used, use caution when moving the cart / apparatus combination to avoid injury from tip-over. 
- 13) Unplug this apparatus during lightning storms or when unused for long periods of time.
- 14) Refer all servicing to qualified service personnel. Servicing is required when the apparatus has been damaged in any way, such as power-supply cord or plug is damaged, liquid has been spilled or objects have fallen into the apparatus, the apparatus has been exposed to rain or moisture, does not operate normally, or has been dropped.
- 15) To prevent electric shock, ensure the grounding pin on the AC cord power plug is securely connected.



## WARNING/CAUTION

### WARNING

Small parts can present choking hazard if accidentally swallowed.

Keep small parts away from young children.

Discard unneeded small parts and other objects, including packaging materials and plastic bags/sheets to prevent them from being played with by young children, creating the potential risk of suffocation.

#### ■ Set up

This Plasma TV may fall and can cause personal injury or even death if not installed correctly. To prevent personal injury or death, follow these warnings:

- **Install the Plasma TV in accordance with the manufacturer's recommended pedestal or stand, corresponding hardware and installation instructions.**  
This Plasma TV is for use only with the following optional accessories. Use with any other type of optional accessories may cause instability. The following accessories are manufactured by Panasonic Corporation.
  - Wall-hanging bracket (Angled) TY-WK4P1RW
- **Be sure to ask a qualified technician to carry out the installation and set-up.**  
Two or more people are required to install or remove the television.
- **Some wall mounts (wall-hanging brackets) are not designed to be mounted to walls with steel studs or old cinder block constructions.**  
Ask your dealer or licensed contractor to properly secure the wall-hanging bracket.
- **Do not place the Plasma TV or its stand on a sloped or unstable surface.**  
The Plasma TV may fall or tip over.
- **Do not support the Plasma TV on a non-specified pedestal.**
- **Do not place the Plasma TV on furniture that can easily be used as steps, such as a chest of drawers.**
- **Do not climb or allow children to climb on the Plasma TV**
- **Place or install the Plasma TV where it cannot be pushed, pulled over or knocked down.**
- **Route all cords and cables such that they cannot be tripped over or pulled by curious children.**
- **Do not place any objects on top of the Plasma TV.**  
If water spills onto the Plasma TV or foreign objects get inside it, a short-circuit may occur which could result in fire or electric shock. If any foreign objects get inside the Plasma TV, please consult an Authorized Service Center.

#### ■ AC Power Supply Cord

To prevent fire or electric shock:

- **The Plasma TV is designed to operate on a 110-127 V AC, 60 Hz service. Insert the power cord plug as far as it will go into the wall socket.**  
If the plug is not fully inserted, heat may generate, which could cause a fire.
- **The included power cord is for use with this unit only.**
- **Do not use any power cord other than that provided with this TV.**
- **Do not handle the power cord plug with wet hands.**
- **Do not do anything that might damage the power supply cord.**

- **When disconnecting the power supply cord, hold the plug, not the cord.**
- **Do not use the power supply cord if the plug or cord is damaged.**  
Replace the cord or contact your Authorized Service Center

#### ■ Handling the power supply cord

- **Insert the power plug fully into the socket outlet. (If the power plug is loose, it could generate heat and cause fire.)**
- **Ensure that the power plug is easily accessible.**
- **Ensure the earth pin on the power plug is securely connected to prevent electrical shock.**
  - An apparatus with CLASS I construction shall be connected to a power socket outlet with a protective earthing connection.
- **Do not touch the power plug with a wet hand. (This may cause electrical shock.)**
- **Do not use any power cord other than that provided with this TV. (This may cause fire or electrical shock.)**
- **Do not damage the power cord. (A damaged cord may cause fire or electrical shock.)**
  - Do not move the TV with the cord plugged in the socket outlet.
  - Do not place a heavy object on the cord or place the cord near a high-temperature object.
  - Do not twist the cord, bend it excessively, or stretch it.
  - Do not pull on the cord. Hold onto the power plug body when disconnecting cord.
  - Do not use a damaged power plug or socket outlet.

#### ■ If Problems Occur During Use

- **If a problem occurs (such as no picture or no sound), or if smoke or an abnormal odor is detected from the Plasma TV, unplug the power supply cord immediately.**  
Continued use of the TV under these conditions might cause a fire or permanent damage to the TV. Have the TV evaluated by an Authorized Service Center. Servicing of the TV by unauthorized personnel is strongly discouraged due to its high voltage.
- **If water or an object gets inside the Plasma TV, if the Plasma TV is dropped, or if the enclosure becomes damaged, unplug the power supply cord immediately.**  
A short-circuit may occur, which could cause a fire. Contact an Authorized Service Center for an evaluation.

### CAUTION

- **Do not cover the ventilation holes.**  
Doing so may cause the Plasma TV to overheat, which can cause a fire or damage to the Plasma TV.
- **Leave a space of 3 15/16" (10 cm) or more at the top, left and right, and 2 3/4" (7 cm) or more at the rear.**
- **When using the pedestal, keep the space between the bottom of the TV and the pedestal or stand surface clear from objects that may obstruct ventilation.**

#### ■ When Moving the Plasma TV

- **Be sure to disconnect all cables before moving the Plasma TV.**  
Moving the TV with its cables attached might damage the cables which, in turn, can cause fire or electric shock
- **To prevent an electric shock, disconnect the power plug from the wall outlet as a safety precaution before carrying out any cleaning.**

# Safety Precautions (Continued)

- **Transport only in upright position**

Transporting the unit with its display panel facing upright or downward may cause damage to the internal circuitry.

- **Using a dry cloth, clean any dust from the power supply cord and plug regularly.**

Build-up of dust on the power cord plug can increase humidity, which might damage the insulation and cause a fire.

**This Plasma TV radiates infrared rays;**

therefore, it may affect other infrared communication equipment. Install your infrared sensor in a place away from direct or reflected light from your Plasma TV.

**The TV will still consume some power as long as the power supply cord is connected to the wall outlet.**

- **Display panel is made of glass. Do not apply strong force or impact to the display panel.**

This may cause damage resulting in injury.

- **The TV is heavy. TV should be handled by 2 or more people. Support as shown to avoid injury by the TV tipping or falling.**

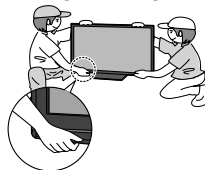

# Notes

## ■ Do not display a still picture for a long time

This causes the image to remain on the plasma screen

("Image retention"). This is not considered a malfunction and is not covered by the warranty.



To prevent "Image retention", the screen saver is automatically activated after a few minutes if no signals are sent or no operations are performed. (p. 51)

## Typical still images

- Channel number and other logos
- Image displayed in 4:3 mode
- SD Card photo    ● Video game    ● Computer image

## ■ Set up

- Do not place the unit where it's exposed to sunlight or other bright light (including reflections).
- Use of some types of fluorescent lighting may reduce the remote control's transmission range.

# Accessories/Optional Accessory

## Accessories

✓ Check you have all the items shown.

### Accessories

- Remote Control Transmitter  
● N2QAYB000321



- Batteries for the Remote Control Transmitter (2)  
● AA Battery



- AC cord



- Pedestal  
● TBLX0088 (TC-P42X1X)  
● TBLX0089 (TC-P50X1X)

How to assemble (p. 9)

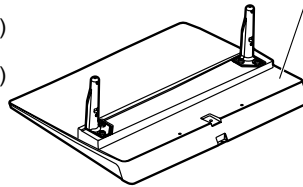

- Cleaning cloth

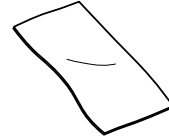

- Operating Instructions

- Warranty Card (Mexico)

### Optional Accessory

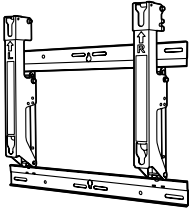

**Wall-hanging bracket (angle)**

- TY-WK4P1RW

#### Note

- In order to maintain the TV's performance and safety, be absolutely sure to ask your dealer or a licensed contractor to secure the wall-hanging brackets.
- Carefully read the instructions accompanying the plasma TV stand or pedestal, and be absolutely sure to take steps to prevent the TV from tipping over.
- Handle the TV carefully during installation since subjecting it to impact or other forces may cause its panel to crack.

## Installing the remote's batteries

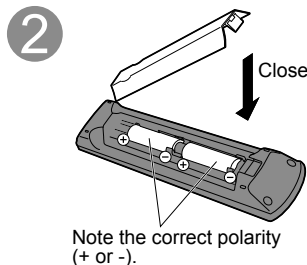
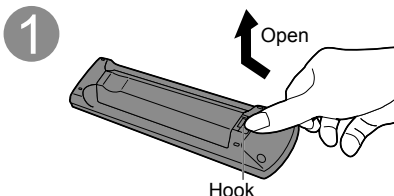

#### Caution

- Incorrect installation may cause battery leakage and corrosion, resulting in damage to the remote control.
  - Do not mix old and new batteries.
  - Do not mix different battery types (such as alkaline and manganese batteries).
  - Do not use rechargeable (Ni-Cd) batteries.
- Do not burn or break batteries.

## Attaching the pedestal to TV

### ■ Assembling the pedestal

- Fix securely with assembly screws (A). (Total 4 screws)
- Tighten screws firmly.

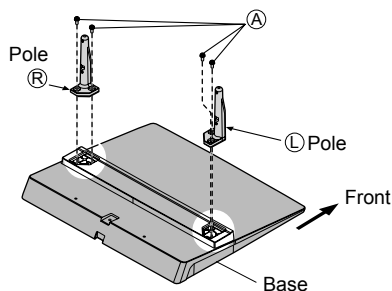

### ■ Set-up

- Carry out work on a horizontal and level surface.
- Tighten screws firmly.

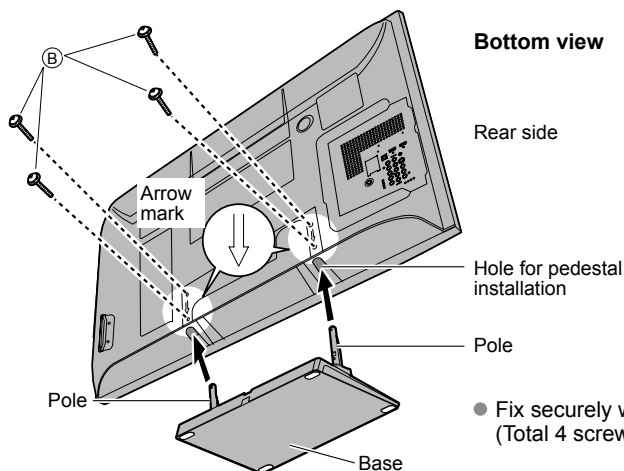

Bottom view

Rear side

Hole for pedestal installation

Pole

Base

- Fix securely with assembly screws (B). (Total 4 screws)

### Accessories

Assembly screws  
(4 of each)



M5 x 18 (Silver)

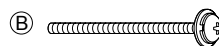

M5 x 25 (Black)

Poles (2)

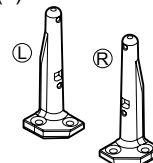

- L or R is printed at the bottom of the poles.

Base (1)

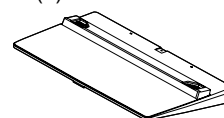

#### Warning

**Do not disassemble or modify the pedestal.**

- Otherwise the TV may fall over and become damaged, and personal injury may result.

#### Caution

**Do not use any other TV and displays.**

- Otherwise the TV may fall over and become damaged, and personal injury may result.

**Do not use the pedestal if it becomes warped or physically damaged.**

- If you use the pedestal when it is physically damaged, personal injury may result. Contact your nearest Panasonic Dealer immediately.

**During set-up, make sure that all screws are securely tightened.**

- If sufficient care is not taken to ensure screws are properly tightened during assembly, the pedestal will not be strong enough to support the TV, and it might fall over and become damaged, and personal injury may result.

# Accessories/Optional Accessory (Continued)

## AC cord connection

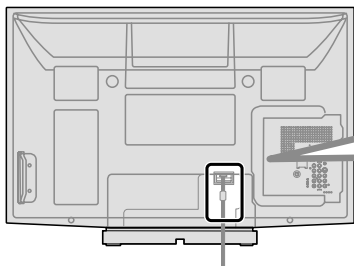

### To attach

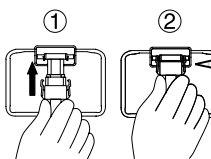

Insert it firmly until the tabs on both sides click into place.

### To remove

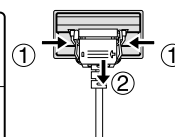

Keep pushing both side snaps and pull down

## Reference of connection

### Antenna terminal

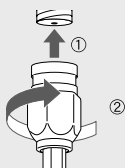

- Firmly tighten by hand.

### Pin terminals

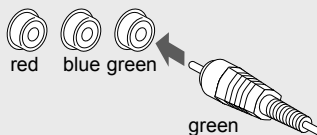

- Match colors of plugs and terminals.
- Insert firmly.

### HDMI terminal

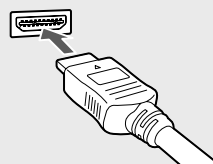

- Insert firmly.

# Basic Connection

## Example 1 Connecting Antenna (To watch TV)

TV



### VHF/UHF Antenna

- NTSC (National Television System Committee): Conventional broadcasting
- ATSC (Advanced Television Systems Committee): Digital TV Standards include digital high-definition television (HDTV), standard-definition television (SDTV), data broadcasting, multi-channel surround-sound audio and interactive television.

## To connect the antenna terminal and Cable Box

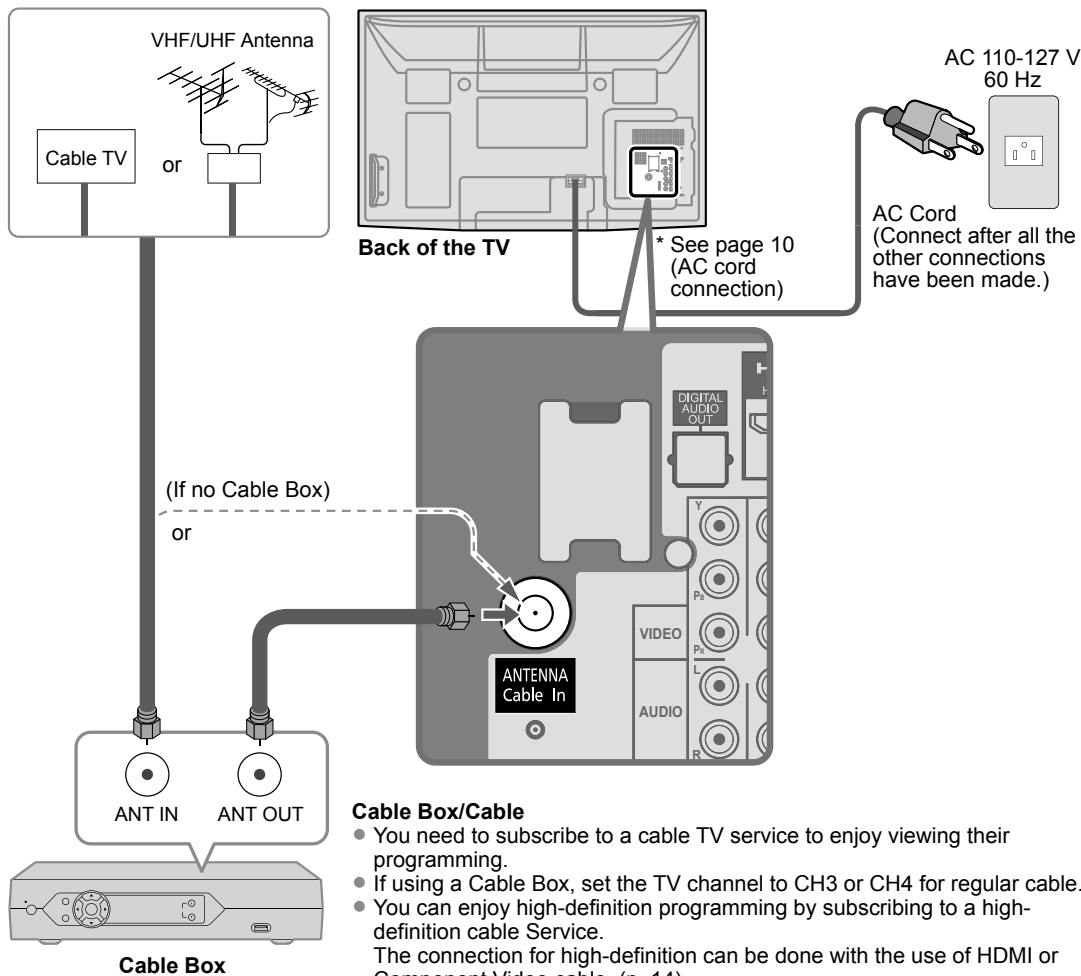

### Cable Box/Cable

- You need to subscribe to a cable TV service to enjoy viewing their programming.
- If using a Cable Box, set the TV channel to CH3 or CH4 for regular cable.
- You can enjoy high-definition programming by subscribing to a high-definition cable Service. The connection for high-definition can be done with the use of HDMI or Component Video cable. (p. 14)
- To view high-definition programming select the correct video input. (p. 24)

### Note

- Not all cables and external equipment shown in this book are supplied with the TV.
- For more details on the external equipment's connections, please refer to the operating manuals for the equipment.
- When disconnecting the power cord, be absolutely sure to disconnect the power cord plug from the wall outlet first.
- ATSC is not available except in U.S.A., Canada, and/or Mexico.

Quick Start  
Guide

- Basic Connection (Antenna + TV)
- Accessories/Optional Accessory

# Basic Connection (Continued)

## Example 2 Connecting DVD recorder (VCR) (To record/playback)

TV



DVD Recorder

If the source has a higher resolution signal (480p/720p/1080i/1080p), connection can be made with the use of a Component Video or HDMI cable. (p. 14)

VCR

Connection can be made with the use of an RF cable and Composite Video/S Video cable. (p. 14)

### To connect the antenna terminal and DVD recorder or VCR

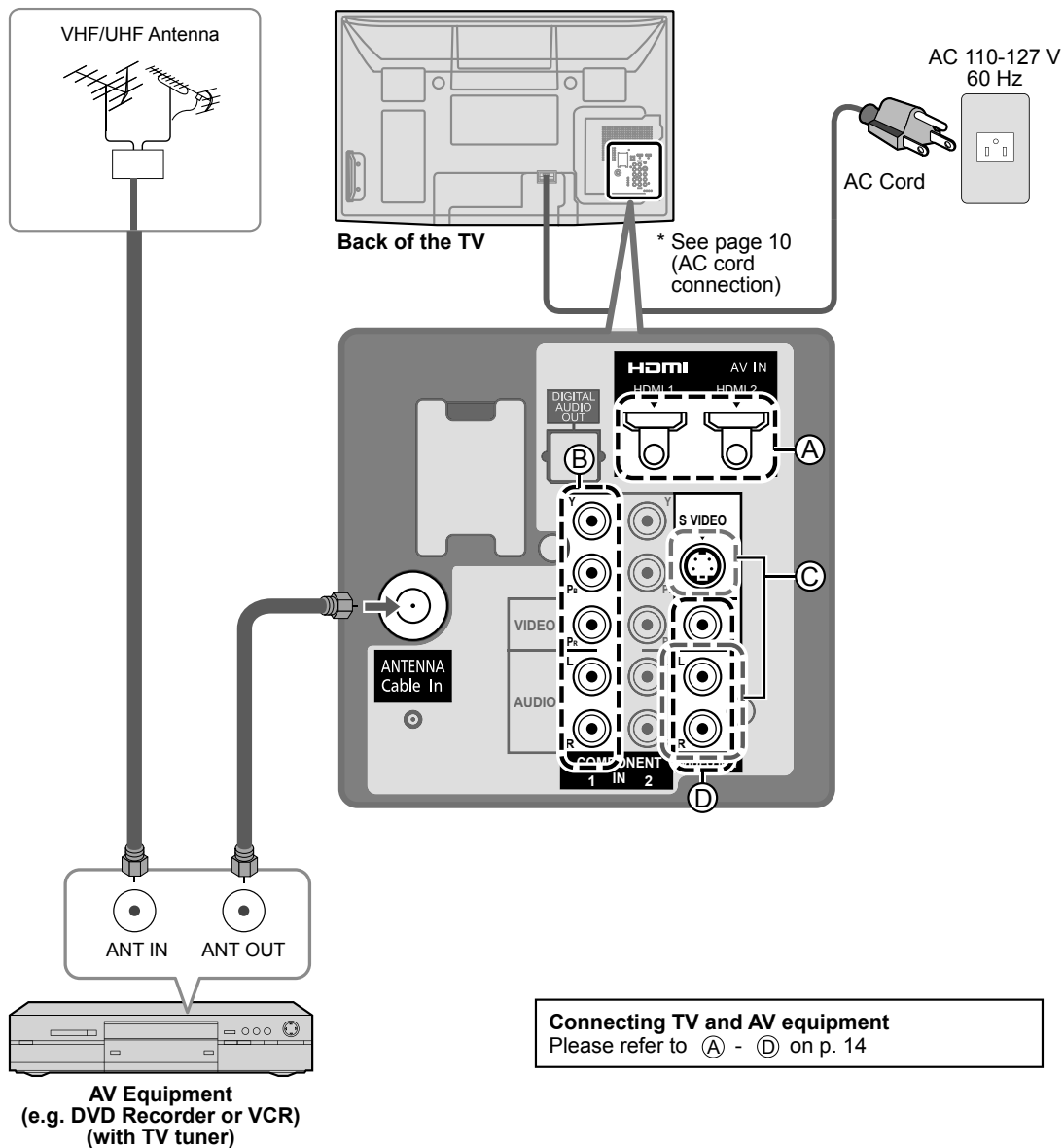



### Example 3 Connecting DVD recorder (VCR) and satellite receiver

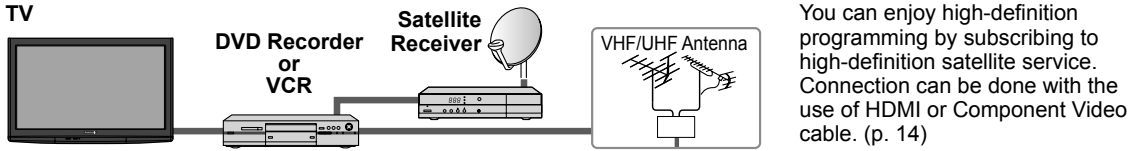

#### To connect the antenna terminal and Satellite Receiver and DVD recorder or VCR

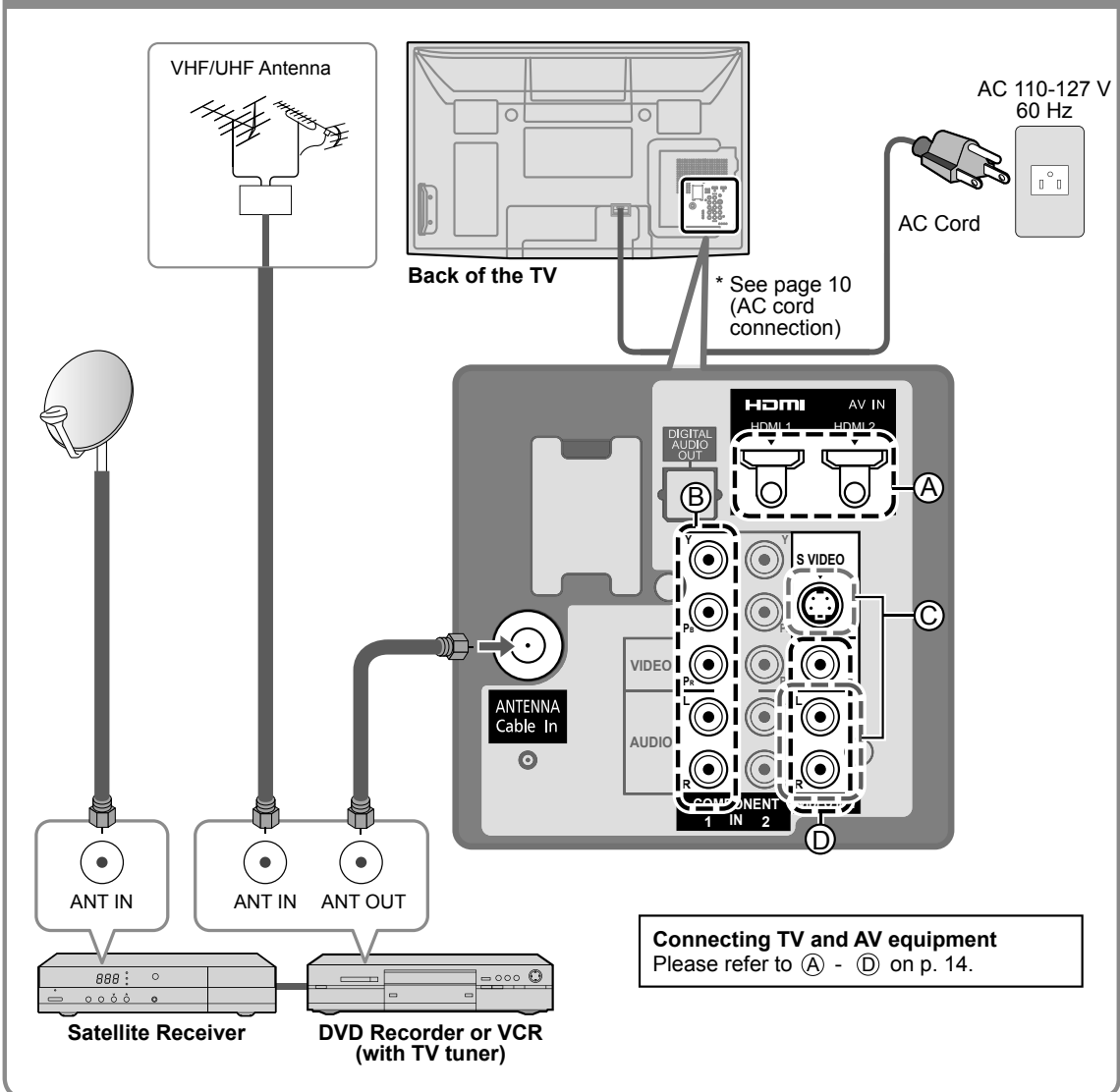

**Note**

- For details of external equipment connections, please refer to the operating manuals for the equipment.

# Basic Connection (Continued)

## AV cable connections

### A To use HDMI terminals

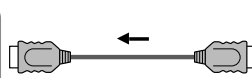
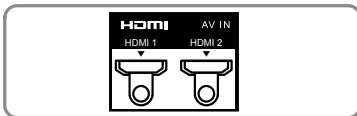

**AV Equipment**  
e.g. Blu-ray Disc player

- Connecting to HDMI terminals will enable you to enjoy high-definition digital images and high-quality sound.
- The HDMI connection is required for a 1080p signal.
- For "VIERA Link™ connections", please refer to p. 31.

### B To use COMPONENT terminals

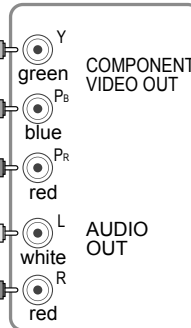
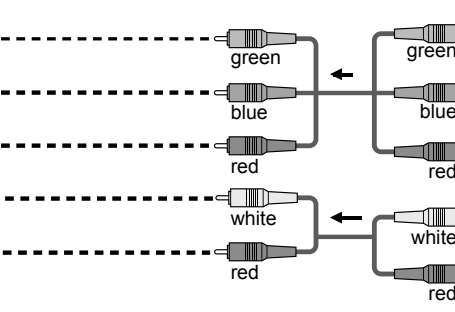
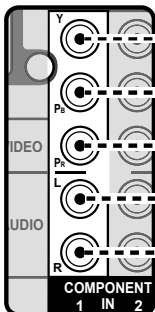

**AV Equipment**  
e.g. Blu-ray Disc player

- Recorders may also be connected to COMPOSITE or S VIDEO terminals. (see below)

### C To use S VIDEO terminals

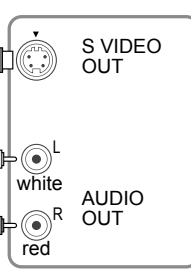
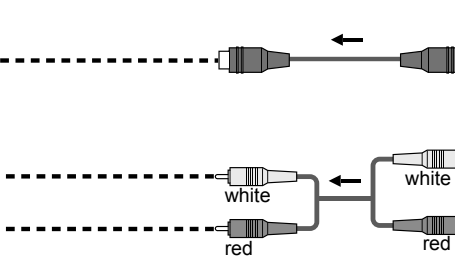
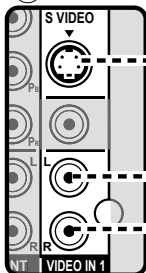

**AV Equipment**  
e.g. DVD Recorder  
or  
e.g. VCR

### D To use COMPOSITE terminals

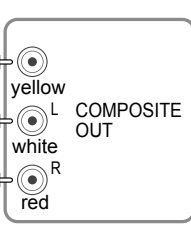
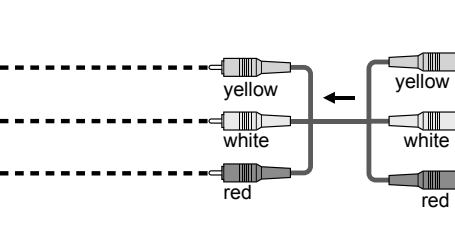
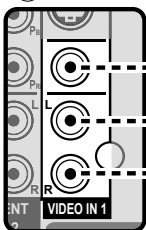

**AV Equipment**  
e.g. DVD Recorder  
or  
e.g. VCR

- The S Video input will override the composite video signal when S Video cable is connected. Connect either S Video or Video cable.
- Connecting to S VIDEO terminals will enable you to enjoy greater picture quality than using Composite terminals.

### Note

- Some programs contain a copyright protection signal to prevent recording.
- When the copyright protection program is displayed, do not connect the other TV monitor through a VCR. Video signals fed through VCRs may be affected by copyright protection systems and the picture will be distorted on the other TV monitor.
- For more details on the external equipment's connections, please refer to the operating manuals for the equipment.

High-Definition

Standard-Definition

# Identifying Controls

## TV controls/indicators

### Front of the TV

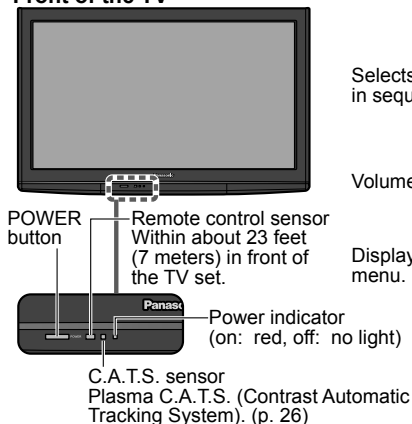

Selects channels  
in sequence

Volume up/down

Displays the Main  
menu.



Changes the input mode  
Chooses menu and submenu entries.

### Back of the TV

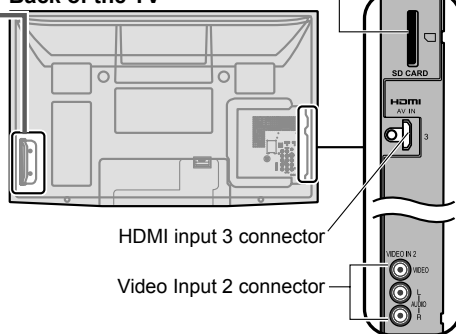

### Note

- The TV consumes a limited amount of power as long as the power cord is inserted into the wall outlet.
- Do not place any objects between the TV remote control sensor and remote control.

## Remote control

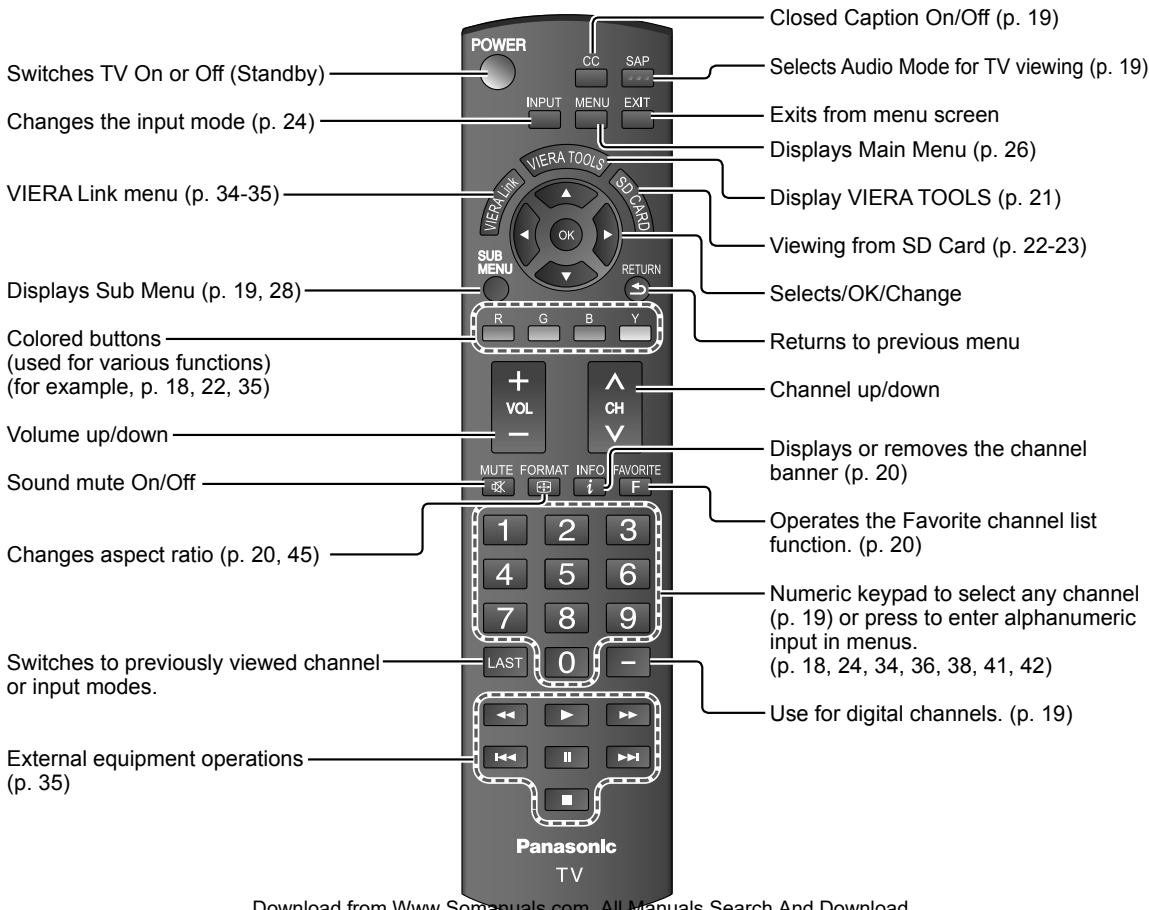

# First Time Setup

“First time setup” is displayed only when the TV is turned on for the first time after the power cord is inserted into a wall outlet and when “Auto power on” (p. 28-29) is set to “No”.

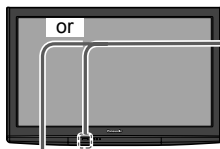

1

## Turn the TV On with the POWER button

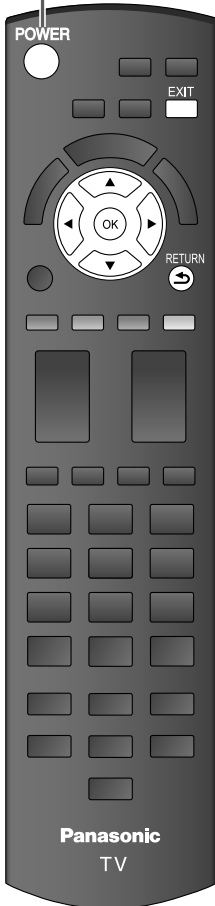
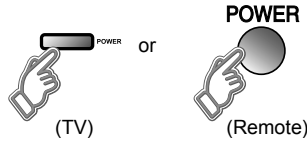

\* This setting will be skipped next time if you select “Home Use”.

### ① Select your language

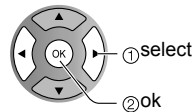

### ② Be sure to select “Home Use”

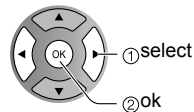
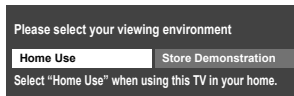

- Please confirm your selection (Home Use) before pressing OK button.

### ■ If you select “Store Demonstration” by mistake in ②, confirmation screen will be displayed.

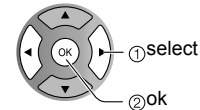
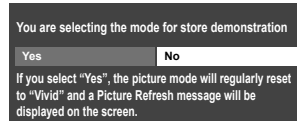

- Select “No” and return to previous screen ②.
- If you select “Yes”, Screen enters store demonstration mode.

To display the “Please select your viewing environment” screen again as shown above and select “Home Use”, do one of the following:

- Press and hold down the front POWER button.
- Unplug the TV and plug it again.

### ■ Press to exit from a menu screen



### ■ Press to return to the previous screen



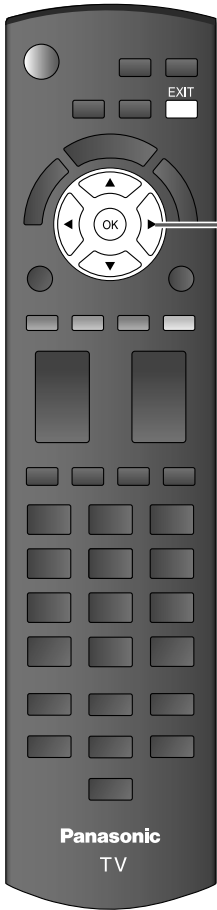

## 2 Adjust the clock

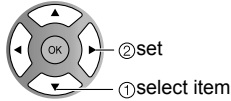
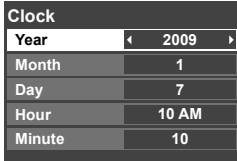
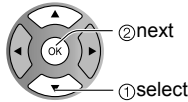
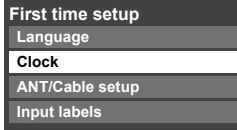

Year: Select the year  
 Month: Select the month  
 Day: Select the day  
 Hour: Adjust the hour  
 Minute: Adjust the minute

## 3 Auto channel setup

### 1 Select "ANT/Cable setup"

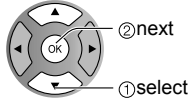
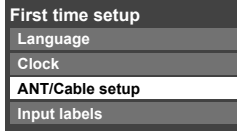

### 2 Select "ANT in"

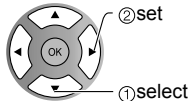
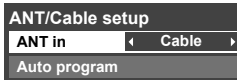

**ANT in**  
 Cable: Cable TV  
 Antenna: Antenna  
 Not used: Skip TV tuning  
 ➔ go to 4

Select "Not used" when no wire is connected to the "Antenna/Cable" terminal.

- Typical when Cable/Satellite box is connected to a TV input.
- Prevents accidental tuning to an unavailable signal.

### 3 Select "Auto program"

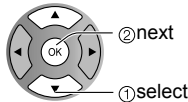
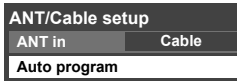

### ■ Press to exit from a menu screen



#### Note

- To change setting (Language/Clock/ANT/Cable setup/Input labels) later, go to Menu screen (p. 28)

# First Time Setup (continued)

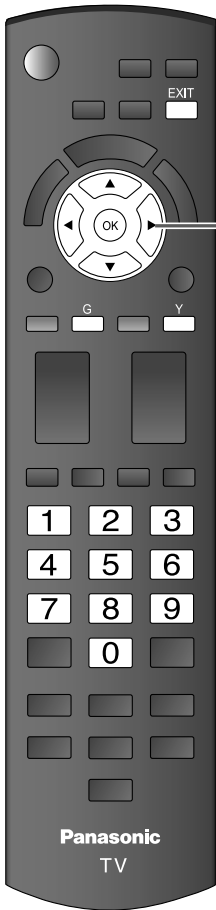

3

## 4 Select scanning mode (ALL channels/Analog only/Digital only)

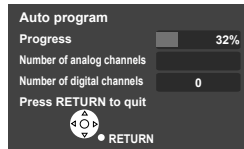
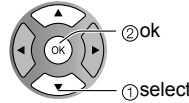
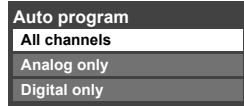

## Start scanning the channels

- Available channels (analog/digital) are automatically set.

All channels: Scans digital and analog channels  
 Analog only: Scans Analog channels only  
 Digital only: Scans Digital channels only

## 5 Confirm registered channels

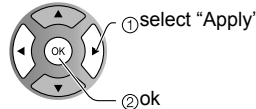
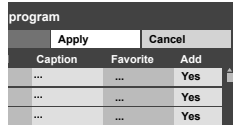

- If OK is not pressed after selecting "Apply", the channels will not be saved. The channel will be saved when no operation is performed for 60 seconds and the "Manual program" menu will also exit automatically.
- If you perform scanning more than twice, previously saved channels are erased.

4

## Set the Input labels

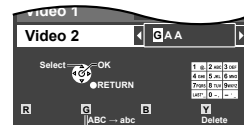
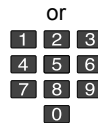
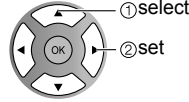
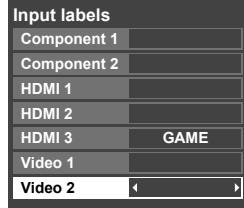
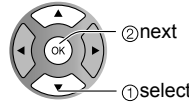
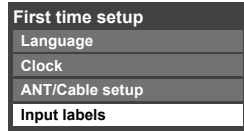

Switches Input mode alphabet to numeric

## Press to exit from a menu screen



### Note

- About broadcasting systems  
**Analog (NTSC):**  
 Conventional broadcasting  
**Digital (ATSC):**  
 New programming that allows you to view more channels featuring high-quality video and sound  
 • ATSC is not available except in U.S.A., Canada, and/or Mexico.

Label: [BLANK] SKIP/VCR/DVD/CABLE/SATELLITE/DVR/GAME/AUX/RECEIVER/COMPUTER/Blu-ray/CAMERA/DVD REC/HOME THTR/MONITOR/MEDIA CTR/MEDIA EXT/OTHER

# Watching TV

Connect the TV to a cable box/cable, set-top-box, satellite box or antenna cable (p. 11-14)

## To watch TV and other functions

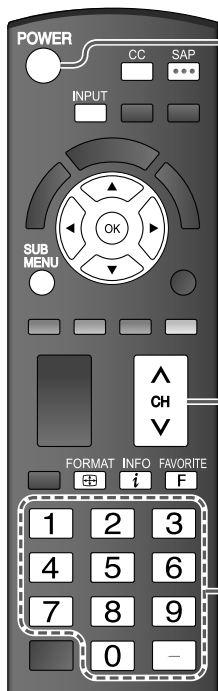

### 1 Turn power on

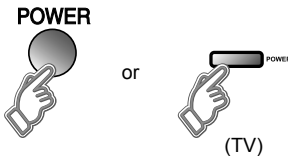

#### Note

- If the mode is not TV, press **INPUT** and select TV. (p. 24)

### 2 Select a channel number

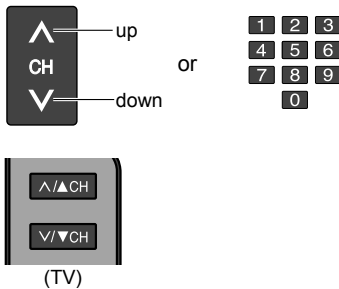

#### To directly input the digital channel number

- When tuning to a digital channel, press the button to enter the minor number in a compound channel number.

example: CH15-1: **1** **5** **-** **1**

#### Note

- Reselect "Cable" or "Antenna" in "ANT in" of "ANT/Cable setup" to switch the signal reception between cable TV and antenna. (p. 17, 39)
- The channel number and volume level remain the same even after the TV is turned off.

### Listen with SAP (Secondary Audio Program)



#### Select Audio Mode for watching TV

- **Digital mode**  
Press SAP to select the next audio track (if available) when receiving a digital channel.  
**Audio track 1 of 2 (English)**
- **Analog mode**  
Press SAP to select the desired audio mode.  
• Each press of SAP will change the audio mode. (Stereo/SAP/Mono)

### Closed Caption



#### Switches Closed Caption mode On or Off

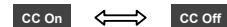

### Display the SUB MENU





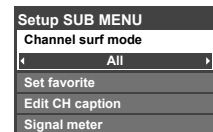

#### Press SUB MENU to show sub menu screen. (p. 28)

This menu consists of shortcuts to convenient functions.

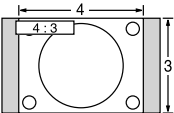

# Watching TV (Continued)

## Other Useful Functions (Operate after ②)

<p><b>Information Recall</b></p>	<p>■ <b>Displays or removes the channel banner.</b></p>  <table border="1" data-bbox="454 239 1081 347"> <tr> <td>Channel</td> <td>15-2</td> <td>THE NEWS</td> <td></td> <td></td> <td></td> <td></td> <td></td> <td></td> <td></td> <td></td> <td></td> <td>Clock</td> <td>12:30 PM</td> </tr> <tr> <td></td> <td>ABC-HD</td> <td>CC</td> <td>SAP</td> <td>TV-G</td> <td>1080i</td> <td>Standard</td> <td>4:3</td> <td></td> <td></td> <td></td> <td></td> <td>⌚</td> <td>30</td> </tr> <tr> <td>Station identifier</td> <td></td> <td>SAP indication</td> <td></td> <td>Signal resolution</td> <td></td> <td>Picture mode</td> <td></td> <td></td> <td></td> <td></td> <td></td> <td>Sleep timer remaining time</td> <td></td> </tr> <tr> <td></td> <td></td> <td>Closed caption</td> <td></td> <td>Rating Level</td> <td></td> <td></td> <td>Aspect ratio</td> <td></td> <td></td> <td></td> <td></td> <td></td> <td></td> </tr> </table>	Channel	15-2	THE NEWS										Clock	12:30 PM		ABC-HD	CC	SAP	TV-G	1080i	Standard	4:3					⌚	30	Station identifier		SAP indication		Signal resolution		Picture mode						Sleep timer remaining time				Closed caption		Rating Level			Aspect ratio						
Channel	15-2	THE NEWS										Clock	12:30 PM																																												
	ABC-HD	CC	SAP	TV-G	1080i	Standard	4:3					⌚	30																																												
Station identifier		SAP indication		Signal resolution		Picture mode						Sleep timer remaining time																																													
		Closed caption		Rating Level			Aspect ratio																																																		
<p><b>Change aspect ratio</b></p>	<p>■ <b>Press FORMAT to cycle through the aspect modes.</b> (p. 45)</p>   <ul style="list-style-type: none"> <li>• 480i, 480p: FULL/JUST/4:3/ZOOM</li> <li>• 1080p, 1080i, 720p: FULL/H-FILL/JUST/4:3/ZOOM</li> </ul>																																																								
<p><b>Call up a favorite channel</b></p>	<p>■ <b>FAVORITE</b></p>  <p>Channel numbers registered in Favorite are displayed on the favorite tune screen. Select the desired broadcast station with the cursor or use number buttons. (see below)</p>																																																								

## Favorite Feature

### Set Favorite Feature

1 Display the SUB MENU.



2 Select "Set favorite"

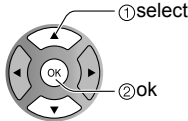
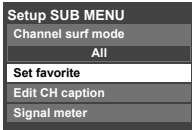

3 Set the displayed channel

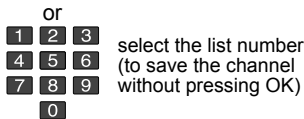
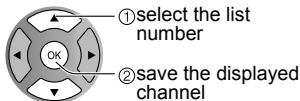
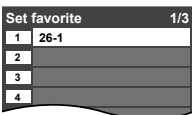

Delete a favorite channel

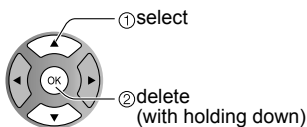
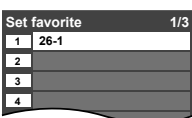

### Use Favorite Feature

1 Display "Favorite channels"



2 Select the channel

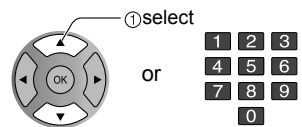
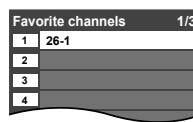

3 Set Favorite channel

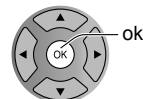
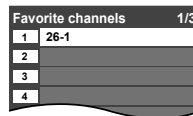

### To change the page



Press repeatedly to change between pages(1/3, 2/3, 3/3 or exit)



Changes the page forward/backward



# Using VIERA TOOLS

VIERA TOOLS are the easy way to access high use menu items. They are displayed as shortcut icons on the TV screen.



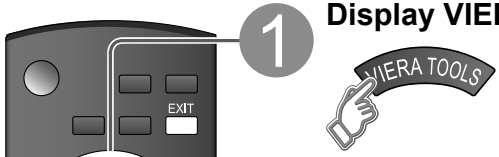

Unlike a conventional menu, you can enjoy using, playing or setting a function quickly.

**1 Display VIERA TOOLS**



**2 Select the item**



	Displayed "VIERA Link" menu (p. 34-35)
	Start Slideshow (p. 22-23)
	Set "Sleep"(Off timer) (p. 42)
	Change to "Game" mode (p. 27) Switches Picture mode "Game, Custom, Vivid, Standard or Cinema" setting.

Picture mode **Game**

⇕

Picture mode **Custom**

⇕

Picture mode **Vivid**

⇕

Picture mode **Standard**

⇕

Picture mode **Cinema**

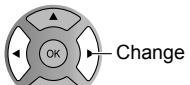

■ Press to exit from a menu screen



■ Press to return to the previous screen



Viewing

● Using VIERA TOOLS  
● Watching TV

# Viewing from an SD Card

You can view photos taken with a digital camera or digital video camera and saved on an SD card.  
(Media other than SD Cards may not be reproduced properly.)

## Photo viewer

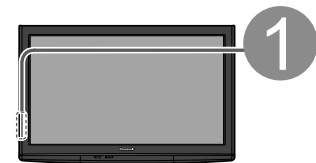

### 1 Insert the SD card

\* This setting will be skipped next time unless you select "Set later".  
**Set "SD card setting" and select "Play SD card now"**

- "SD card setting" will be displayed automatically each time an SD card is inserted for the first time.

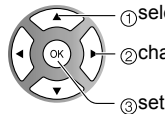
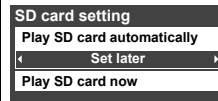

- ① select **Slideshow:** A Slideshow will start automatically next time.
- ② change **Thumbnail:** The Photo viewer menu will be displayed automatically next time.
- ③ set **Set later:** "SD card setting" menu will be displayed repeatedly. The data can be played manually.

■ **Manual operation** ("Play SD card automatically" is "Off")

**Display "Photo viewer" Start Slideshow**

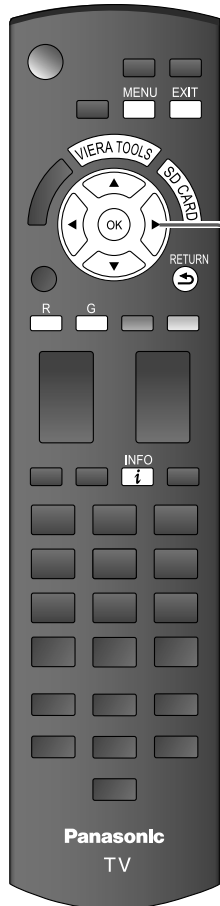
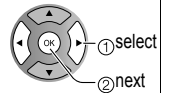

### 2 Select the data to be viewed

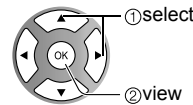
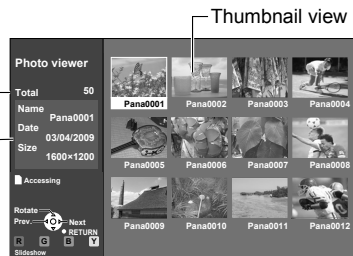

- Selected picture information is displayed.
- Name:** Image number or file name is displayed.
- Date:** Date of recording is displayed.
- Size:** Display resolution is displayed.

Total number of images

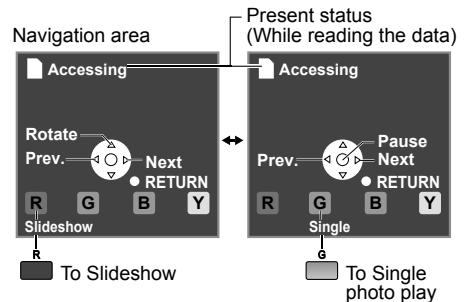

#### Note

- Depending on the JPEG format, "Information" contents may not be displayed correctly. Refer to p. 46 (Data format for SD card browsing) for details.

■ **Press to exit from a menu screen**



■ **Press to return to the previous screen**



### 3

### View

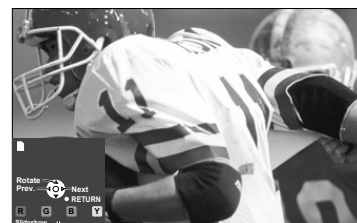

Displays one at a time

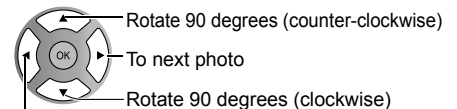

- To display/hide Navigation area → INFO

## SD Card

- Insert the card

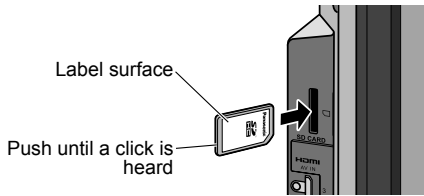

- Remove the card

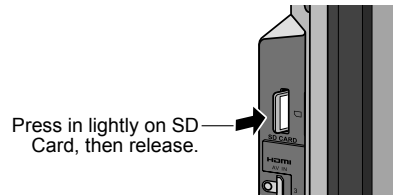

- Compliant card type (maximum capacity): SDHC Card (16 GB), SD Card (2 GB), miniSD Card (1 GB) (requiring miniSD Card adapter)
- For cautions and details on SD Cards (p. 46)

In ② or ③

- ① Display "Photo settings"



- ② Select the item

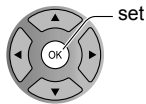
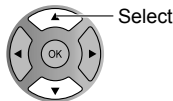
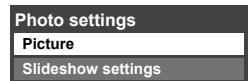

- ③ Set

### Adjust the picture

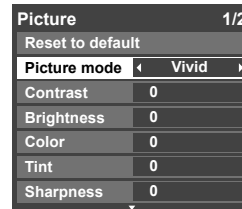

Picture menu (p. 26)

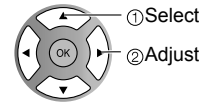

### Set up Slideshow

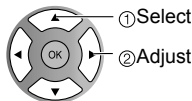
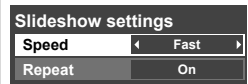

#### Speed

You can set how many seconds each image is displayed in Slideshow mode. **(Very fast/Fast/Medium/Slow/Very slow)**

#### Repeat

Turn the slideshow Repeat function On or Off.

#### Note

- To stop in mid-cycle ➔ Press RETURN

## Photo settings

## Viewing

- Viewing from SD Card

### VIERA IMAGE VIEWER

The VIERA Image Viewer is a function that lets you easily view still and motion images on a VIERA television by simply inserting an SD card into the VIERA SD card slot.

# Watching Videos and DVDs

If you have applicable equipment connected to the TV, you can watch videos and DVDs on the TV's screen.

## Input Select

You can select the external equipment to access.

**1** With the connected equipment turned On **Display the Input select menu**

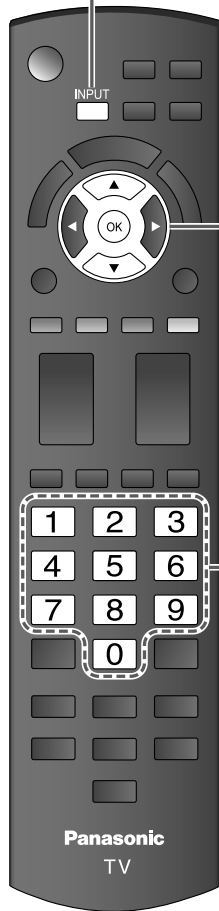
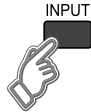

**2** **Select the input mode**

Input select	
1	TV
2	Component 1 AUX
3	Component 2
4	HDMI 1 GAME
5	HDMI 2
6	HDMI 3 GAME
7	Video 1
8	Video 2 GAME

(example)

1	2	3
4	5	6
7	8	9
0		

or

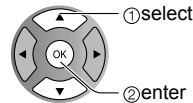

Press corresponding NUMBER button on the remote control to select the input of your choice.

Select the input of your choice, then press OK.

- During the selection, if no action is taken for several seconds, the "Input select" menu disappears.

- The terminal and label of the connected equipment are displayed. To label each of the inputs, please refer to p. 41.



### Note

- The input label will be displayed on "Input select" screen if Input label is set on p. 41.
- For side input terminals (HDMI 3/Video 2), "GAME" input label is set as default. (Picture mode is set to "Game", refer to p. 47.)
- For more details for picture mode setting, refer to p. 47. For Input label, refer to p. 41.

**3** **Operate the connected equipment using the remote control supplied with the equipment**

### Note

- For details, see the manual of the connected equipment.

■ **To return to TV**



## VIERA Link™ Setting

If you connect equipment that has the “HDAVI Control” function to a TV using an HDMI cable, you will find it easier to use. Please refer to p. 30-35. Before using these functions, you need to set “VIERA Link” setting to “On” as shown below.

**1 Display menu**  
MENU

**2 Select “Setup”**  
Menu  
VIERA Link  
Lock  
SD card  
Closed Caption  
Setup

**3 Select “VIERA Link settings”**  
Setup 2/2  
VIERA Link settings  
ECO/power saving  
Advanced setup

**4 Select “VIERA Link”**  
VIERA Link settings  
VIERA Link On  
Power on link Yes  
Power off link Yes  
Stand-by power save No  
Auto power stand-by No  
Default speakers TV

**5 Select “On”**  
(default is On)

Now you can set each “VIERA Link” function according to your preference (p. 32-35).

■ Press to exit from a menu screen  
EXIT

■ Press to return to the previous screen  
RETURN

### Note

- If no HDMI equipment is connected or standard HDMI equipment (non- “VIERA Link”) is used, set it to “Off”.
- For more details on the external equipment’s connections, please refer to the operating manuals for the equipment.

# How to Use Menu Functions

Various menus allow you to make settings for the picture, sound, and other functions so that you can enjoy watching TV best suited for you.

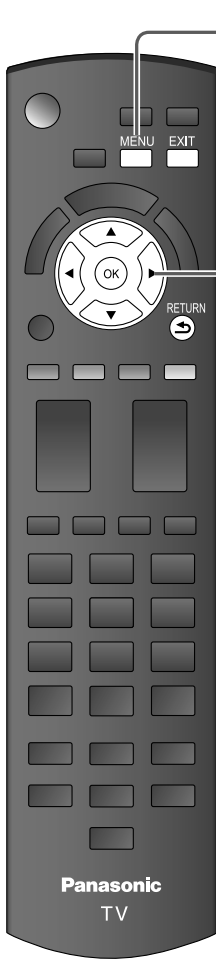

## 1 Display menu



- Displays the functions that can be set (varies depending on the input signal)

## 2 Select the menu

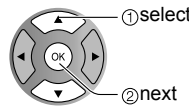
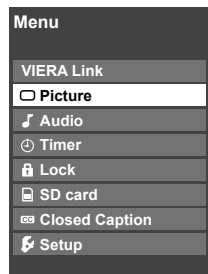

## 3 Select the item

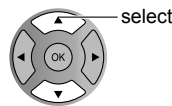
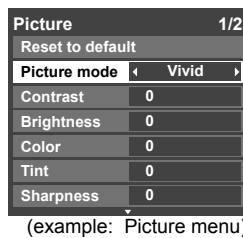

## 4 Adjust or select

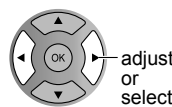
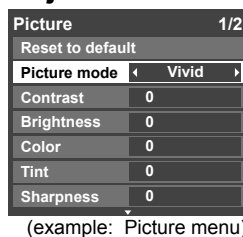

■ Press to exit from a menu screen



■ Press to return to the previous screen



## Menu list

Menu	Item		
VIERA Link	VIERA Link control		
	Speaker output		
Picture	Reset to defaults		
	Picture mode		
	Contrast, Brightness, Color, Tint, Sharpness		
	Color temp.		
	C.A.T.S.		
	Video NR		
	Zoom adjustments		
	Advanced picture	3D Y/C filter	
		Color matrix	
		MPEG NR	
Black level			
H size			
Audio	Reset to defaults		
	Bass		
	Treble		
	Balance		
	Advanced audio	Surround	
		Volume leveler	
		TV speakers	
HDMI 1 in HDMI 2 in HDMI 3 in			
Timer	Sleep, Timer 1-5		
Lock			
SD card	SD card		
Closed Caption	Closed Caption		

## Adjustments/Configurations (alternatives)

### [VIERA Link control]

Selects equipment to access and operate. (Recorder/Home theater/Player/Camcorder/LUMIX) (p. 34-35)

### [Speaker output]

Selects an audio output. (Home theater/TV) (p. 34-35)

- VIERA Link menu is accessible directly by pressing the VIERA Link button on the remote control. ➔ (p. 34)

Resets all picture adjustments to factory default settings except for "Advanced picture".

Reset to defaults

Basic picture mode (Vivid/Standard/Cinema/Game/Custom) (p. 47)

Picture mode **Vivid**

Adjusts color, brightness, etc. for each picture mode to suit your taste

- Display range

**Contrast/Brightness/Color/Sharpness:** 0 - 100

**Tint:** -50 - +50

Contrast	+20	Tint	0
Brightness	0	Sharpness	0
Color	0		

Selects a choice of Cool(blue), Normal, or Warm(red) color. (Cool/Normal/Warm)

Color temp. **Cool**

Adjusts the brightness and gradation according to the ambient lighting condition. (Off/On)

C.A.T.S. **Off**

Reduces noise, commonly called snow. Leave it off when receiving a strong signal. (Off/On)

Video NR **Off**

Adjusts vertical alignment and size when aspect setting is "ZOOM" (p. 45)

Zoom adjustments

Minimizes noise and cross-color in the picture. (On/Off)

3D Y/C filter **On**

Selects image resolution of component-connected devices (HD/SD)

- SD: Standard Definition HD: High Definition

- Only 480p signal accepted; regular TV (NTSC) is not available.

Color matrix **SD**

Reduces noise of specific digital signals of DVD, STB, etc. (On/Off)

MPEG NR **Off**

Selects Dark or Light. Valid only for external input signals. (Dark/Light)

Black level **Light**

Adjust horizontal display range to reduce noise of both side edges of an image. (Size 1/Size 2)  
Size 2: Adjust image size according to aspect mode for reducing noise. (p. 48)

H size **Size 1**

Resets Bass, Treble and Balance adjustments to factory default settings.

Reset to defaults

Increases or decreases the bass response.

Bass **0**

Increases or decreases the treble response.

Treble **0**

Emphasizes the left / right speaker volume.

Balance **0**

Enhances audio response when listening to stereo. (On/Off)

Surround **Off**

Minimizes volume disparity after switching to external inputs.

Volume leveler **0**

Switch to "Off" when using external speakers (On/Off)

- "Surround" and "Volume leveler" do not work if "Off" is selected.

TV speakers **On**

The default setting is "Digital" for HDMI connection. (Digital input signal)

Select audio input terminal when DVI cable is connected. (Analog audio input signal)

(Digital/Component 1/Component 2/Video 1/Video 2)

HDMI1 in **Digital**

HDMI2 in **Digital**

HDMI3 in **Digital**

The TV can automatically turn On/Off at the designated date and time (p. 42)

Locks the channels and programs (p. 36)

Displays SD card data (p. 22-23)

SD card

Displays subtitles (Closed Caption) (p. 40)

Closed Caption

- In AV mode, the Audio menu and Setup menu give fewer options.

# How to Use Menu Functions

Various menus allow you to make settings for the picture, sound, and other functions so that you can enjoy watching TV best suited for you.

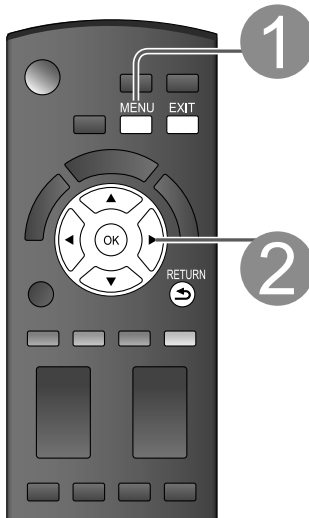

## 1 Display menu



- Displays the functions that can be set (varies depending on the input signal)

2

## Select "Setup"

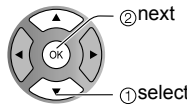
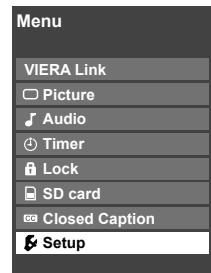

- Press to exit from a menu screen



- Press to return to the previous screen



3

## Select the item

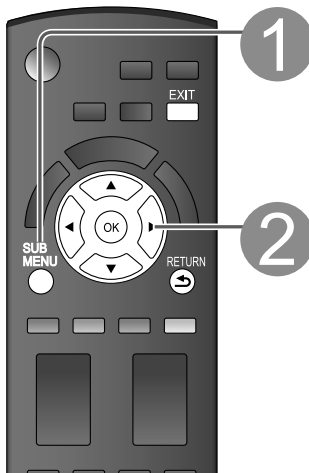
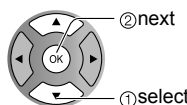
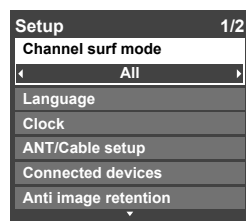

## 1 Display Sub Menu



2

## Select the item

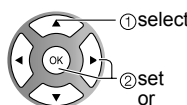
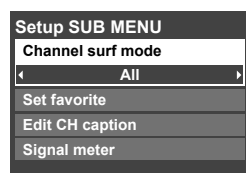

## Menu list

Menu	Item		
Setup	Channel surf mode		
	Language		
	Clock		
	ANT/Cable setup		
	Connected devices	Input labels	
	Anti image retention	Pixel orbiter	
		Time (minutes)	
		4:3 side bars	
		Scrolling bar	
	VIERA Link settings	VIERA Link	
Power on link			
Power off link			
Stand-by power save			
Auto power stand-by			
Default speakers			
ECO/power saving	No signal for 10 minutes		
	No activity for 3 hours		
Advanced setup	Auto power on		
	Play SD card automatically		
	About		
	Reset to defaults		

## Sub menu list

Menu	Item	
Setup SUB MENU	Channel surf mode	
	Set favorite	
	Edit CH caption	
	Signal meter	



# (Continued)

## Adjustments/Configurations (alternatives)

<p>Sets the mode to select the channel with Channel up/down button <b>(All/Favorite/Digital only/Analog only)</b></p> <ul style="list-style-type: none"> <li>• Favorite: Only channels registered as FAVORITE (p. 20)</li> </ul>	<p>Channel surf mode</p> <p>All</p>
<p>Selects the screen menu language (p. 16)</p>	<p>Language</p>
<p>Adjusts the clock (p. 17)</p>	<p>Clock</p>
<p>Sets channels (p. 39)</p>	<p>ANT/Cable setup</p>
<p>Selects the terminal and label of the external equipment (p. 41)</p>	
<p>Prevents "Image retention" with Wobbling. <b>(Automatic/Periodic)</b></p> <ul style="list-style-type: none"> <li>• Automatic: Shifts the display image automatically.</li> <li>• Periodic: Shifts the display image every (1/2/3/4) minutes according to what was set in the "Time (minutes)" menu.</li> </ul>	<p>Pixel orbiter</p> <p>Automatic</p>
<p>Sets the time for "Pixel orbiter-Periodic" setting. <b>(1/2/3/4)</b></p>	<p>Time (minutes)</p> <p>4</p>
<p>Change the brightness of the side bar <b>(Off/Dark/Mid/Bright)</b> (4:3 mode only)</p> <ul style="list-style-type: none"> <li>• The recommended setting is "Bright" to prevent panel "Image retention". (p. 48)</li> </ul>	<p>4:3 side bars</p> <p>Bright</p>
<p>Press "OK" to start horizontal "Scrolling" on the screen (p. 48)</p>	<p>Scrolling bar</p>
<p>Controls equipment connected to HDMI terminals (p. 32) <b>(On/Off)</b></p> <ul style="list-style-type: none"> <li>• "Power off link", "Power on link", "Stand-by power save", "Auto power stand-by" and "Default speakers" cannot be selected if "Off" is set.</li> </ul>	<p>VIERA Link</p> <p>On</p>
<p>Sets "Power on link" of HDMI connection equipment (p. 32) <b>(Yes/No)</b></p>	<p>Power on link</p> <p>Yes</p>
<p>Sets "Power off link" of HDMI connection equipment (p. 32) <b>(Yes/No)</b></p>	<p>Power off link</p> <p>Yes</p>
<p>Set "Stand-by power save" of HDMI connection equipment. (p. 32) <b>(No/Yes)</b></p>	<p>Stand-by power save</p> <p>No</p>
<p>Set "Auto power stand-by" of HDMI connection equipment. (p. 32) <b>(No/Yes (with reminder)/Yes (no reminder)</b></p>	<p>Auto power stand-by</p> <p>No</p>
<p>Selects the default speakers (p. 32) <b>(TV/Theater)</b></p>	<p>Default speakers</p> <p>TV</p>
<p>To conserve energy, the TV automatically turns off when NO SIGNAL and NO OPERATION is performed for more than 10 minutes. <b>(Enable/Disable)</b></p> <p><b>Note</b></p> <ul style="list-style-type: none"> <li>• Not in use when setting "Auto power on", "On/Off Timer", "Lock", "SD mode" or Digital channel.</li> <li>• "No signal for 10 minutes was activated" will be displayed for about 10 seconds when the TV is turned on for the first time after turning the power off by "No signal for 10 minutes".</li> <li>• The on-screen display will flash 3, 2 and 1 to indicate the last three (3) remaining minutes prior to the shut-off.</li> </ul>	<p>No signal for 10 minutes</p> <p>Enable</p>
<p>To conserve energy, the TV automatically turns off when no operation of remote or side panel key continues for more than 3 hours. <b>(Enable/Disable)</b></p> <p><b>Note</b></p> <ul style="list-style-type: none"> <li>• Not in use when setting "Auto power on" or "On/Off Timer".</li> <li>• "No activity for 3 hours was activated" will be displayed for about 10 seconds when the TV is turned on for the first time after turning the power off by "No activity for 3 hours".</li> <li>• The on-screen display will flash 3, 2 and 1 to indicate the last three (3) remaining minutes prior to the shut-off.</li> </ul>	<p>No activity for 3 hours</p> <p>Disable</p>
<p>Turns TV On automatically when the cable box or a connected device is turned On <b>(No/Yes)</b></p> <p>TV AC cord must be plugged into this device. TV comes on every time the power is restored.</p> <ul style="list-style-type: none"> <li>• The "Sleep" timer, "On / Off timer", and "First time setup" will not function if "Auto power on" is set. (p. 42)</li> </ul>	<p>Auto power on</p> <p>No</p>
<p>Set "Thumbnail" or "Slideshow" to play back SD cards automatically. <b>(Slideshow/Thumbnail/Set later/Off)</b></p>	<p>Play SD card automatically</p> <p>Set later</p>
<p>Displays TV version and software license.</p>	<p>About</p>
<p>Performing Reset will clear all items set with Setup, such as channel settings. (p. 38)</p>	<p>Reset to defaults</p>

## Adjustments/Configurations (alternatives)

<p>Sets the mode to select the channel with Channel up/down button <b>(All/Favorite/Digital only/Analog only)</b></p>	
<p>Sets favorite channels. (p. 20)</p>	
<p>Changes the station identifier. (p. 39)</p>	
<p>Checks the signal strength if interference or freezing occurs on a digital image. (p. 39)</p>	

# VIERA Link™ “HDAVI Control™”\*

Simultaneously control all Panasonic “HDAVI Control” equipped components using one button on the TV remote. Enjoy additional HDMI Inter-Operability with Panasonic products which have the “HDAVI Control” function. This TV supports “HDAVI Control 4” function. Connections to the equipment (DVD recorder DIGA, HD Camcorder, Player theater, RAM theater, Amplifier, etc.) with HDMI cables allow you to interface with them automatically.

Equipment with the “HDAVI Control” function enables the following operations:

Version	Operations
HDAVI Control or later	<ul style="list-style-type: none"><li>● Automatic Input Switching (p. 33)</li><li>● Power on link (p. 33)</li><li>● Power off link (p. 33)</li><li>● Default speakers (p. 33)</li><li>● One-touch theater playback (p. 33)</li><li>● Speaker control (p. 35)</li></ul>
HDAVI Control 2 or later	<ul style="list-style-type: none"><li>● VIERA Link control only with the TV’s remote control(P. 35)</li><li>● Auto power stand-by (for available equipment only) (p. 33)</li></ul>
HDAVI Control 3 or later	<ul style="list-style-type: none"><li>● Providing the setting information (p. 33)</li><li>● Automatic lip-sync function (p. 33)</li></ul>
HDAVI Control 4	<ul style="list-style-type: none"><li>● Stand-by power save (with quick start mode) (p. 33)</li></ul>

■ **For the first time/When adding new equipment, reconnecting equipment or changing the setup after the connection, turn the equipment on and then switch the TV on. Set the input mode to HDMI1, HDMI2 or HDMI3 (p. 24), and make sure that the image is displayed correctly.**

VIERA Link “HDAVI Control”, based on the control functions provided by HDMI which is an industry standard known as HDMI CEC (Consumer Electronics Control), is a unique function that we have developed and added. As such, its operation with other manufacturers’ equipment that supports HDMI CEC cannot be guaranteed. Please refer to the individual manuals for other manufacturers’ equipment supporting the VIERA Link function.

## ■ HDMI cable

This function needs an HDMI compliant (fully wired) cable. Non-HDMI-compliant cables cannot be utilized.

It is recommended that you use Panasonic’s HDMI cable. Recommended part number:

RP-CDHF15 (4.9 ft/1.5 m), RP-CDHG15 (4.9 ft/1.5 m), RP-CDHF30 (9.8 ft/3.0 m),

RP-CDHG30 (9.8 ft/3.0 m), RP-CDHG50 (16.4 ft/5.0 m)

\* For more details on the external equipment’s connections, please refer to the operating manuals for the equipment.

## VIERA Link™ Connections

Follow the connection diagrams below for HDAVI control of a single piece of AV equipment such as a DVD recorder (DIGA), RAM theater, or Player theater system. Refer to page 32-35 for Setup Menu settings and additional control information.

- Optional HDMI and/or optical cables are not included.

If connection (or setting) of equipment compatible with HDAVI control is changed, switch the power of this unit Off and On again while the power of all equipment is On (so that the unit can correctly recognize the connected equipment) and check that the DVD recorder (DIGA), RAM theater, and Player theater playback operate.

### Note

- HDMI 1 is recommended.

When connecting to HDMI 2/HDMI 3, set the input mode to HDMI 2/HDMI 3 (p. 24) initially before connecting to HDMI 2/HDMI 3. After connection, confirm the HDMI control functions (p. 32-35).

### ■ Connecting this unit to the DVD recorder (DIGA), RAM theater, or Player theater

- For DVD recorder (DIGA): Connect with HDMI cable
- For RAM theater and Player theater: Connect with the HDMI and audio cables. If audio cable is not connected, you cannot listen to the TV program through the theater system.

### ■ Connecting this unit to a DVD recorder (DIGA) and AV amp

When using a “VIERA Link” audio-video amplifier and a compatible DVD recorder (DIGA) use a daisy chain connection as shown below.

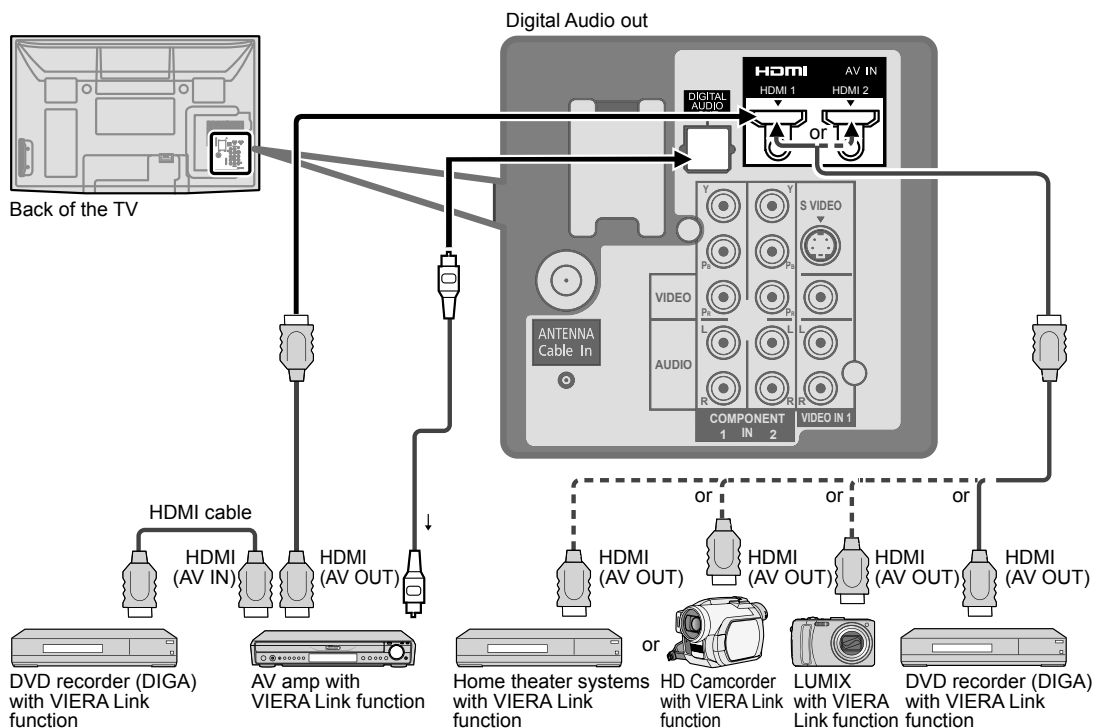

- One AV amp and one DVD recorder (DIGA) can be operated with this unit.
- Be sure to connect the AV amp between this unit and the DVD recorder (DIGA).

### ■ Setting of this unit after connection

After making connections as shown above, set “VIERA Link” (under “VIERA Link settings”) to “On” using the Setup menu. (p. 25, 32-33).

### Note

- Individual HDMI equipment may require additional menu settings specific to each model. Please refer to their respective operating instruction manuals.
- When audio from other equipment connected to this unit via HDMI is output using “DIGITAL AUDIO OUT” of this unit, the system switches to 2CH audio. (When connecting to an AV amp via HDMI, you can enjoy higher sound quality.)
- About HDMI cable for connecting Panasonic HD camcorder, read the manual of the equipment. Download from [www.somanuals.com](http://www.somanuals.com). All Manuals Search And Download.

# VIERA Link™ “HDAVI Control™”\*

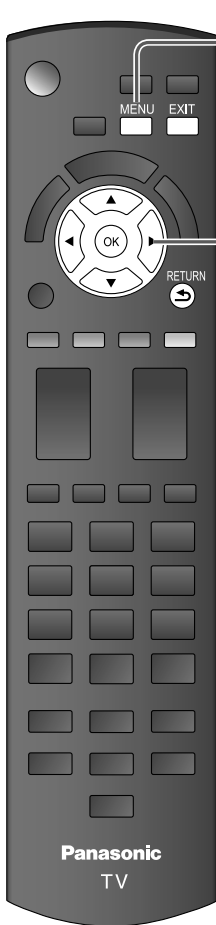

## 1 Display menu



## 2 Select “Setup”

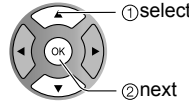
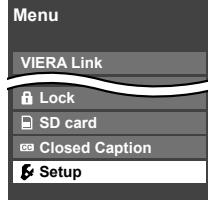

## 3 Select “VIERA Link settings”

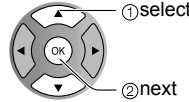
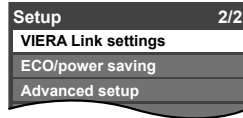

## 4 Select “VIERA Link”

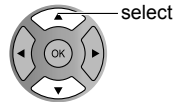
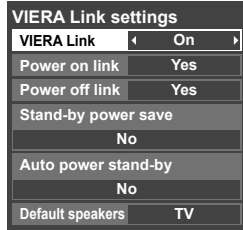

## 5 Select “On” (default is On)

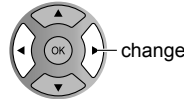

## 6 Select settings

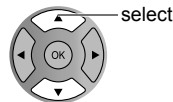
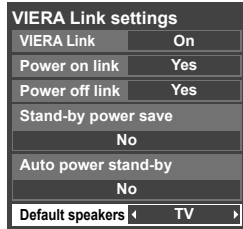

## 7 Set

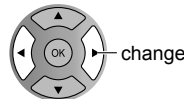
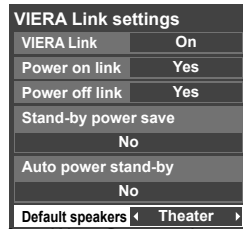

■ Press to exit from a menu screen



■ Press to return to the previous screen



Automatic Input Switching

Power on link

Power off link

Stand-by power save (for “HDAVI Control 4” (with quick start mode))

Auto power stand-by (for “HDAVI Control 2 or later”)

Default speakers

One-touch theater playback

Providing the setting information (for “HDAVI Control 3 or later”)

Automatic lip-sync function (for “HDAVI Control 3 or later”)

## (Continued)

At the start of the DIGA, Player theater, or RAM theater playback, the TV's input automatically switches to the input based on the playback equipment.

- For the RAM theater, the speakers automatically switch to the theater system.  
If using the DIGA operation, the TV's input automatically switches to the DIGA and DIGA menu is displayed.

When "Yes" is selected (p. 29), TV is turned on automatically and switches to the appropriate HDMI input whenever VIERA Link compatible equipment is initially turned on and Play mode is selected.

When "Yes" is selected (p. 29) and the TV is turned off, all connected VIERA Link compatible equipment is also automatically turned off.

- DIGA (Panasonic DVD Recorder) will not turn off if it is still in rec mode.
- Caution:** The TV remains on even if the VIERA Link compatible equipment is turned off.

- Condition  
Power off link: Yes, Stand-by power save: Yes  
The equipment has "HDAVI Control 4 (with quick start mode)" connected with HDMI cable.  
When TV is turned off, all connected VIERA Link compatible equipment is moved to ECO standby mode\* automatically under above conditions.  
\* Minimum power consumption of standby condition for the equipment.

- Condition  
Auto power stand-by: Yes,  
The equipment has "HDAVI Control 2 or later" (for available equipment only) connected with HDMI cable.  
[ Examples of timing for operation ]  
• When the input is switched from HDMI.  
• When the "Speaker output" is changed from "Home theater" to "TV".

The connected VIERA Link compatible equipment will be turned off automatically when not in use.

"TV" is the default setting. To set the Home Theater system as default speakers, change the default speakers setting from "TV" to "Theater". Sound will be output from the Home Theater whenever the TV is powered on.

If the "ONE TOUCH PLAY" key is pressed on the remote control for Panasonic Home Theater system, the following sequence of operations is performed automatically.

- ① Home Theater power switches On, and playback begins.
- ② TV power switches On, and the playback screen is displayed.
- ③ Audio is muted on the TV and switches to the theater system.

The following information about the TV settings can be transmitted to each piece of equipment (Recorder/Home theater/Player) that has "HDAVI Control 3 or later" function connected to a TV with HDMI cable.

Transmittable data	Recorder	Home theater	Player
① On Screen Display Language setting (English/Español/Français)	○	○	○
② Panel Aspect Ratio (16:9 fixed)	○	○	○
③ Closed caption information (Mode/CC type/Digital setting)	○	---	---
④ Channel information (Input signal/Channel list/Caption information)	○	---	---

### Note

- There is a possibility that all the GUI language information might be set from equipment that has HDMI CEC function connected to TV with HDMI cable. Depending on operating conditions or the specification for each piece of equipment the setting may or may not be applied.
- For more details on the external equipment's operation, please refer to the operating manuals for the equipment.

### [For Recorder]

- You cannot operate other functions while transmitting TV's information above except Power On/Off key operation.  
When you turn off this unit, the transmission will be interrupted (only when you are transmitting ④ Channel information).

Minimizes lip-sync delays between the picture and audio when you connect to a Panasonic theater system or Amplifier.

# VIERA Link™ “HDAVI Control™”

You can enjoy more convenient operation with the “HDAVI Control” function in the “VIERA Link” menu.

For more details on the “HDAVI Control” function, refer to p. 30

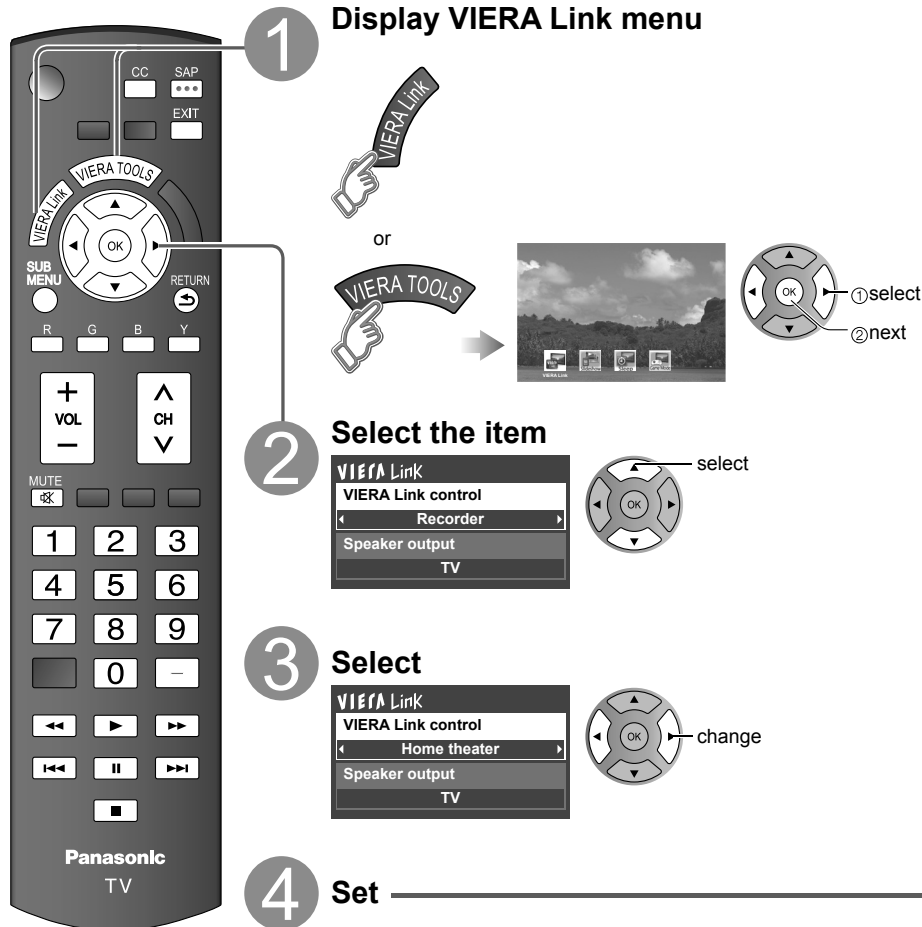

■ Press to exit from a menu screen



■ Press to return to the previous screen



Speaker control

VIERA Link control only with the TV's remote control (for “HDAVI Control 2 or later”)

## (Continued)

You can select Home theater or TV speakers for audio output.  
Control theater speakers with the TV's remote control.  
This function is available only when Panasonic Amplifier or Player theater is connected.

- ① Select "Speaker output"
- ② Select "Home theater" or "TV"

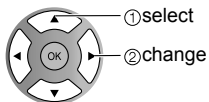

■ **Home theater:** Adjustment for equipment

Volume up / down →

Mute →

- The sound of the TV is muted.
- When the equipment is turned off, the TV speakers take over.
- Selecting "Home theater" turns the equipment on automatically if it is in standby mode.

■ **TV:** The TV speakers are on.

In the VIERA Link menu, you can select HDMI connected equipment and access it quickly. Continue using your TV's remote control to operate the equipment, pointing it at the TV.

- ① Select "VIERA Link control"
- ② Select the equipment you want to access.  
(Recorder/Home theater/Player/Camcorder/LUMIX)

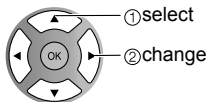
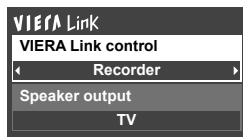

- If there is more than one equipment item, a number after the name indicates the number of items. (e.g. Recorder 1/Recorder 2/Recorder 3...)
- The number of equipment items that can be connected is three for recorders, and a total of three for Home theater/Player/Camcorder/LUMIX.

**Note**

- There is a limit to the number of HDMI connectors.

You can select available items only.

- ③ Operate the equipment with the TV's remote control, pointing it at the TV.

- To operate the equipment, read the manual of the equipment.

■ **Available TV's remote control buttons**

Whether an operation is available differs depending on the connected equipment.

	Move the cursor/Select		Play
	Set/Access		Stop
	Return to previous menu		Reverse/Forward
	Display the functions menu on the equipment		Skip Reverse/Forward
	Available when the purpose of the keys is displayed on screen		Pause
	Exit		Closed Caption
	Channel Up/Down		SAP (Select Audio Mode)
	0-9		Select digital subchannel.

# Lock

You can lock specified channels or shows to prevent children from watching objectionable content.

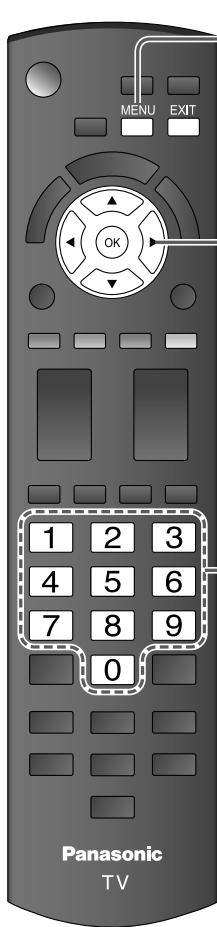

**1 Display menu**

**2 Select "Lock"**

Menu
VIERA Link
Picture
Audio
Timer
<b>Lock</b>
SD card
Closed Caption
Setup

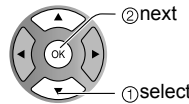

You will be asked to enter your password each time you display the Lock menu.

**3 Input your 4-digit password**

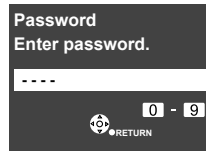

A 4-digit code must be entered to view a blocked program or change rating settings.

- If it is your first time entering the password, enter the password twice in order to register it.

**4 Select the Lock mode**

Lock	
Mode	Off
Channel	Off
Game	Off
Program	Off
Change password	

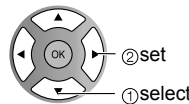

Off: Unlocks all the lock settings of "Channel", "Game" and "Program".

All: Locks all the inputs regardless of the lock settings of "Channel", "Game" and "Program".

Custom: Locks specified inputs of "Channel", "Game" and "Program".

**Press to exit from a menu screen**



**Caution**

- Make a note of your password in case you forget it. (If you have forgotten your password, consult your local dealer.)

**Note**

- When you select a locked channel, a message will be displayed that allows you to view the channel if you input your password.

**5 Select the item**

Lock	
Mode	Custom
<b>Channel</b>	Off
Game	Off
Program	Off
Change password	

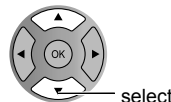

- "Channel", "Game" and "Program" are not accessible unless "Custom" is selected in "Mode".

**6 Set**

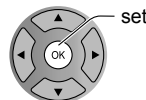



■ To select the channel or the rating of the program to be locked

**Channel lock**

**Game lock**

**Program lock**

**Change password**

Select up to 7 (1-7) channels to be blocked. These channels will be blocked regardless of the program rating.

- ① Select “Mode” and set to “Custom”
- ② Select channel to lock.

Channel lock	
Mode	Custom
Channel 1	3
Channel 2	4
Channel 3	–
Channel 4	–

- To lock/unlock all channels: Select “Mode” and set to “All” or “Off”.

All: Locks all channels  
Off: Unlocks all channels

---

Locks Channel 3, Channel 4 and external inputs.

- ③ Select “Game” in ⑤ and set to “On”.

On: Locks  
Off: Unlocks

---

■ To set a rating level

“V-chip” technology enables restricted shows to be locked according to TV ratings.

- ① Select “Mode” and set to “On”.
- ② Select the rating category you wish to follow
- ③ Select the rating to be locked

Program lock	
Mode	On
MPAA	Off
U.S.TV	Off
C.E.L.R.	Off
C.F.L.R.	Off

Example of “MPAA” (U.S movie ratings)

NR	No rating
G	General Audience: All ages admitted
PG	Parental Guidance Suggested
PG-13	Parents Strongly Cautioned: Inappropriate for children under 13
R	Restricted: Under 17 requires accompanying parent or adult guardian
NC-17	No one 17 and under admitted
X	Adults only

- To get more information (p. 44)

---

- ② Select the rating category you wish to follow

Program lock	
Mode	On
MPAA	Off
U.S.TV	Off
C.E.L.R.	Off
C.F.L.R.	Off

MPAA: U.S movie ratings  
U.S.TV: U.S TV program ratings  
C.E.L.R.:Canadian English ratings  
C.F.L.R.: Canadian French ratings

---

- ③ Select the rating to be locked

● To get more information (p. 44)

---

- ① In ④, select “Change password” and press OK
- ② Input the new 4-digit password twice

Lock	
Mode	Off
Channel	Off
Game	Off
Program	Off
Change password	

Change password

Enter new password.

----

01 - 9

RETURN

● Lock  
Advanced

**Note**

- This television is designed to support the “Downloadable U.S. Region Rating System” when available. (Available only in U.S.A.)
- The Off rating is independent of other ratings.
- When placing a lock on a specific-age-based-rating level, the Off rating and any other more restrictive ratings will also be blocked.

Download from Wwww.Somanuals.com. All Manuals Search And Download.

37

# Editing and Setting Channels

The current channel settings can be changed according to your needs and reception conditions.

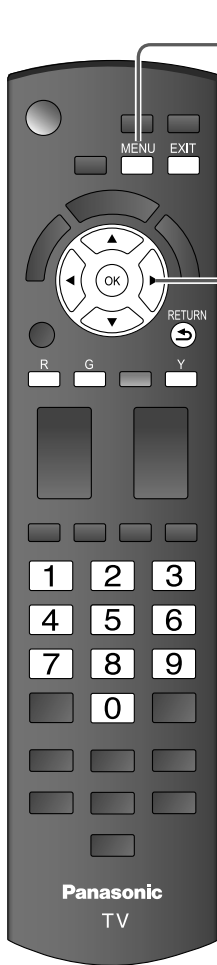

## 1 Display menu



## 2 Select "Setup"

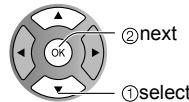
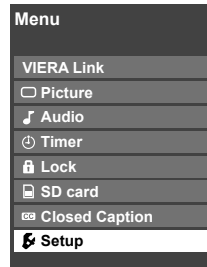

## 3 Select "ANT/Cable setup"

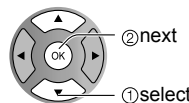
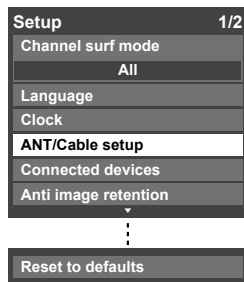

## 4 Select the function

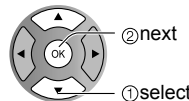
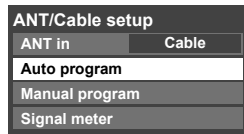

■ Press to exit from a menu screen



## 5 Set

### ■ To reset the settings of setup menu

- ① Select "Reset to defaults" in Setup menu (3) and press OK
- ② Input your 4-digit password with number buttons
- ③ Select "YES" on the confirmation screen and press OK



Automatically searches and adds available channels to the memory.

① **Select "ANT in"**

- ➔ Select Cable or Antenna
- Or select "Not used" (p. 17).

② **Select "Auto program"**

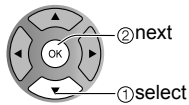
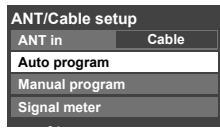

③ **Select a scanning mode** (p. 18)

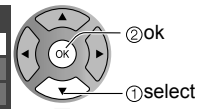
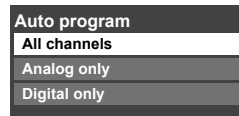

Settings are made automatically

- After the scanning is completed, select "Apply".
- (see below ⑤).
- All previously saved channels are erased.

Use this procedure when changing the channel setup or changing the channel display. Also, use this to add or skip channels from the channel list manually.

You can select a channel tuning mode (Digital only/ Analog only) in "Channel surf mode"(p. 29)

① **Select "Edit"**

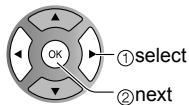
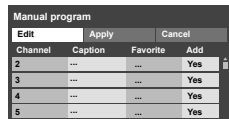

② **Select the item to be edited**

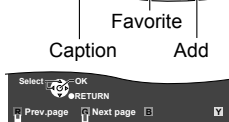
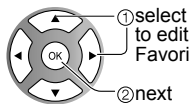
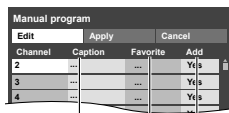

- **Caption:** Changes the station identifier
- **Favorite:** Registers channel to Favorite List
- **Add:** Adds or skips channels

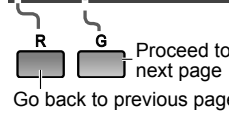

③ **Edit**

● **Caption**

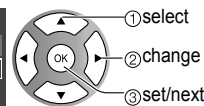
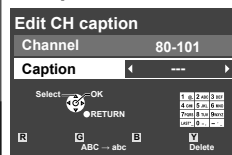

**Caption**

Select or edit the station identifier. (maximum 7 characters available)

● **Favorite**

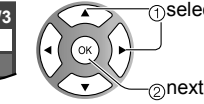

**Set favorite** Select the number

● **Add**

Press OK to select "Yes (add)" or "No (skip)"



④ **Move cursor to channel number**

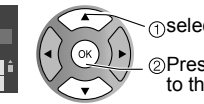
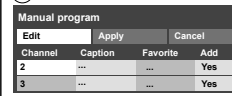

⑤ **Select "Apply"**

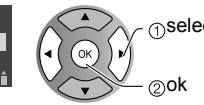
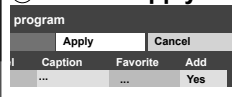

**To cancel the Edit**

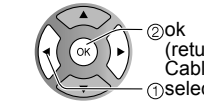
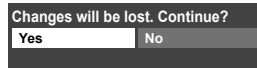
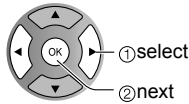
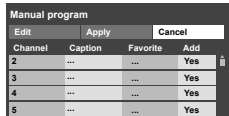

Check the signal strength if an interference is found or freezing occurs on a digital image.

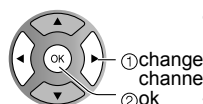
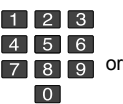
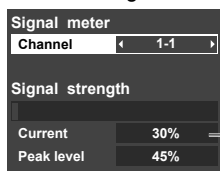

- If the signal is weak, check the antenna.
- If no problem is found, consult your local dealer.

**Note**

- Not available if "Cable" is selected in "ANT in" (see above).
- Available only for digital antenna channels.

● If "Lock" (p. 36) is activated and "ANT/Cable setup" is selected, "Enter password." will be displayed. Download from [www.Somanuals.com](http://www.Somanuals.com). All Manuals Search And Download.

# Closed Caption

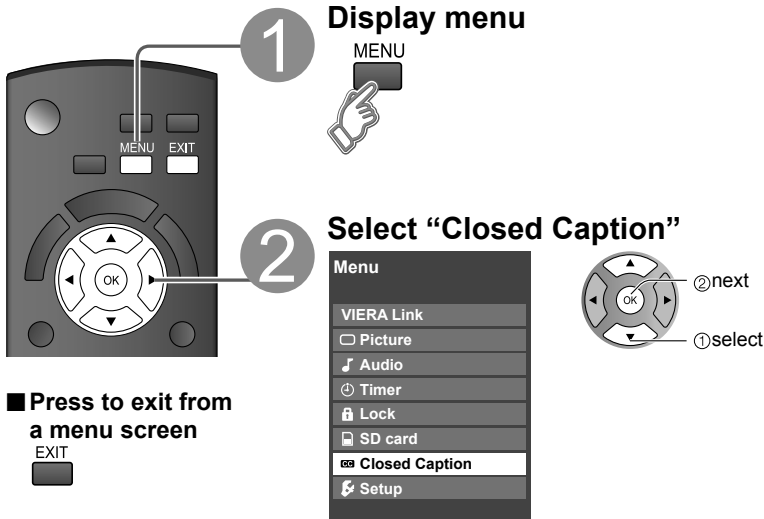

The television includes a built-in decoder that is capable of providing a text display of the audio. The program being viewed must be transmitting Closed Caption (CC) information. (p. 45)

## ■ Select the item and set

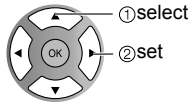
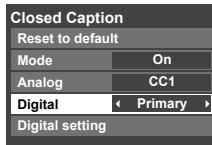

- The settings in "Analog" or "Digital" depend on the broadcaster.

**Mode** Select "On" (when not using, select "Off").

**Analog** (Choose the Closed Caption service of Analog broadcasting.)

CC1-4: Information related to pictures (Appears at bottom of screen)

T1-4: Textual information (Appears over entire screen)

**Digital** (The Digital Closed Caption menu lets you configure the way you choose to view the digital captioning.)

Select the setting.

- "Primary", "Second.", "Service 3", "Service 4", "Service 5", "Service 6"

## ■ To make more in-depth display settings in digital programs

① Select "Digital setting" and press OK

② Select the item and set

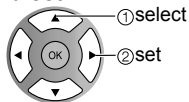
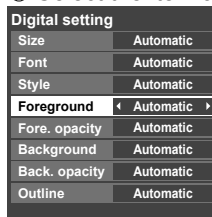

- Size: Text size
- Font: Text font
- Style: Text style (Raised, Depressed, etc.)
- Foreground: Color of text
- Fore. opacity: Opacity of text
- Background: Color of text box
- Back. opacity: Opacity of text box
- Outline: Outline color of text (Identify the setting options on the screen.)

## ■ To reset the settings



Select "Reset to default" and press OK

### Closed Caption

### Display Closed Caption

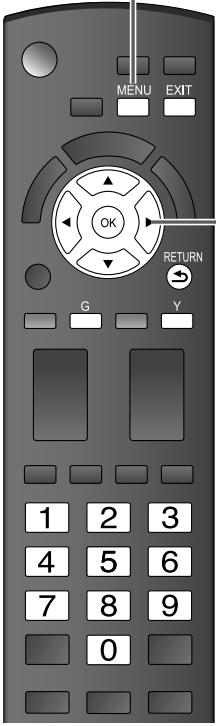
# Input Labels

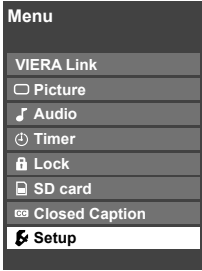
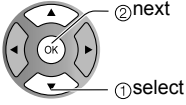
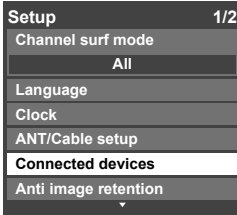
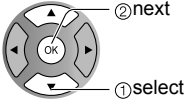

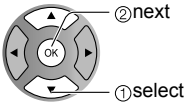
- 1 Display menu**  

- 2 Select "Setup"**  

- 3 Select "Connected devices"**  

- 4 Select "Input labels"**  



■ Press to exit from a menu screen  

● Input Labels  
 ● Closed Caption

Advanced

## Input labels Display labels of Connected devices

Devices connected to external input terminals can be labeled for easier identification during input selection. (In selecting input mode from p. 24 ②)

### ■ Select the terminal and label of the external equipment

Input labels	
Component 1	←
Component 2	
HDMI 1	
HDMI 2	
HDMI 3	GAME
Video 1	
Video 2	GAME

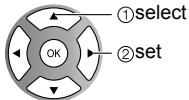

OR

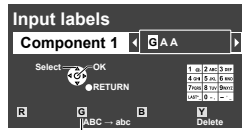

Switches Input mode from alphabetical to numeric

- Terminals: Component 1-2/HDMI 1-3/Video 1-2
- Label: [BLANK] SKIP/VCR/DVD/CABLE/SATELLITE/DVR/GAME/AUX/RECEIVER/COMPUTER/Blu-ray/CAMERA/DVD REC/HOME THTR/MONITOR/MEDIA CTR/MEDIA EXT/OTHER
- \* If "SKIP" is selected, the INPUT button press will skip its input.
- Each selected label will be displayed on "Input select" screen. (p. 24)



# Using Timer

The TV can automatically turn On/Off at the designated date and time.

- The Clock must be set before On time/Off time settings. (p. 17)
- The "Sleep" timer and "On / Off timer" will not work if the "Auto power on" (p. 28) is set.



## 1 Display menu



## 2 Select "Timer"

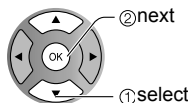
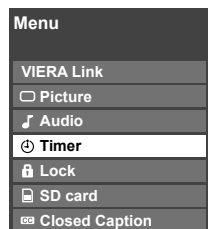

## 3 Select the timer to set

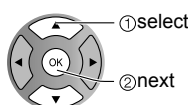
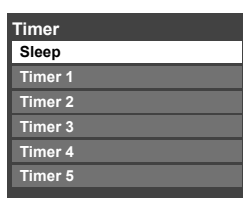

- Sleep** Turns Off automatically
- Timer 1** Turns On/Off automatically (5 timers can be set.)
- Timer 5**

■ Press to exit from a menu screen



■ Press to return to the previous screen



## 4 Set the timer

■ To set "Sleep" (Off Timer)

Set to shut the unit off after a pre-selected amount of time.



- 0/30/60/90 (minutes)

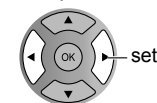

■ To set "Timer 1-5" (On/Off Timer)

Select the item and set

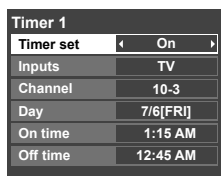

- LAST** AM/PM
- Clear

- Timer set** Timer setting (On/Off)
- Inputs** Select the inputs
- Channel** Select the channel
- Day** Select the day
- SUN/MON/TUE/WED/THU/FRI/SAT (displays the nearest future date)
- MON-FRI/SAT-SUN/DAILY/Every SUN/Every MON/Every TUE/Every WED/Every THU/Every FRI/ Every SAT
- On time** The time to turn On
- Off time** The time to turn Off

### Note

- The TV automatically turns Off after 90 minutes when turned On by the Timer. This operation will be cancelled if the Off time is selected or if a key is pressed.

# Recommended AV Connections

These diagrams show our recommendations or how to connect the TV unit to your various equipment. For other connections, consult the instructions for each piece of equipment and its specifications.

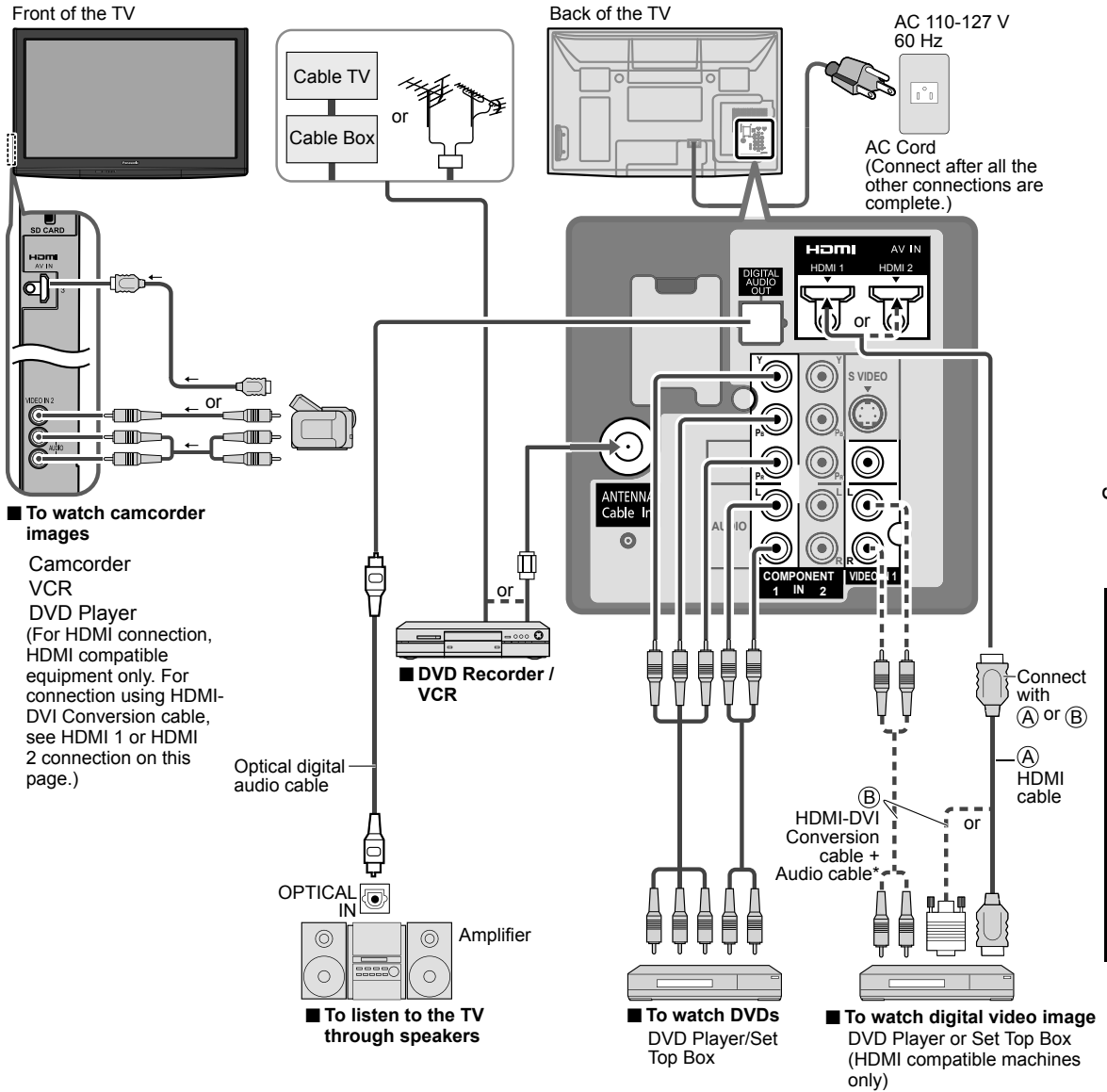

● Recommended AV Connections  
● Using Timer

**Advanced**

\* Please see p. 26-27 for setup when using an external analog audio cable with an HDMI to DVI cable.

# Ratings List for Lock

“V-chip” technology enables you to lock channels or shows according to standard ratings set by the entertainment industry. (p. 37)

## ■ U.S. MOVIE RATINGS (MPAA)

NR	NO RATING (NOT RATED) AND NA (NOT APPLICABLE) PROGRAMS. Movie which has not been rated or where rating does not apply.
G	GENERAL AUDIENCES. All ages admitted.
PG	PARENTAL GUIDANCE SUGGESTED. Some material may not be suitable for children.
PG-13	PARENTS STRONGLY CAUTIONED. Some material may be inappropriate for children under 13.
R	RESTRICTED. Under 17 requires accompanying parent or adult guardian.
NC-17	NO ONE 17 AND UNDER ADMITTED.
X	ADULTS ONLY.

## ■ U.S. TV PROGRAMS RATINGS (U. S. TV)

Age-based Group	Age-based Ratings	Possible Content Selections	Description
NR (Not Rated)	TV-NR	<ul style="list-style-type: none"> <li>Viewable</li> <li>Blocked</li> </ul>	Not Rated.
Youth	TV-Y	<ul style="list-style-type: none"> <li>Viewable</li> <li>Blocked</li> </ul>	All children. The themes and elements in this program are specifically designed for a very young audience, including children from ages 2-6.
	TV-Y7	<ul style="list-style-type: none"> <li>FV Blocked</li> <li>Viewable</li> <li>Blocked</li> </ul>	Directed to older children. Themes and elements in this program may include mild physical or comedic violence, or may frighten children under the age of 7.
Guidance	TV-G	<ul style="list-style-type: none"> <li>Viewable</li> <li>Blocked</li> </ul>	General audience. It contains little or no violence, no strong language, and little or no sexual dialogue or situations.
	TV-PG	<ul style="list-style-type: none"> <li>D,L,S,V (all selected)</li> <li>Any combination of D, L, S, V</li> </ul>	Parental guidance suggested. The program may contain infrequent coarse language, limited violence, some suggestive sexual dialogue and situations.
	TV-14	<ul style="list-style-type: none"> <li>D,L,S,V (all selected)</li> <li>Any combination of D, L, S, V</li> </ul>	Parents strongly cautioned. This program may contain sophisticated themes, sexual content, strong language and more intense violence.
	TV-MA	<ul style="list-style-type: none"> <li>L,S,V (all selected)</li> <li>Any combination of L, S, V</li> </ul>	Mature audiences only. This program may contain mature themes, profane language, graphic violence, and explicit sexual content.

FV: Fantasy/Cartoon Violence. V: Violence S: Sex L: Offensive Language D: Dialogue with sexual content.

## ■ CANADIAN ENGLISH RATINGS (C. E. L. R.)

E	Exempt - Exempt programming includes: news, sports, documentaries and other information programming, talk shows, music videos, and variety programming.
C	Programming intended for children under age 8. No offensive language, nudity or sexual content.
C8+	Programming generally considered acceptable for children 8 years and over. No profanity, nudity or sexual content.
G	General programming, suitable for all audiences.
PG	Parental Guidance suggested. Some material may not be suitable for children.
14+	Programming contains themes or content which may not be suitable for viewers under the age of 14. Parents are strongly cautioned to exercise discretion in permitting viewing by pre-teens and early teens.
18+	18+ years old. Programming restricted to adults. Contains constant violence or scenes of extreme violence.

## ■ CANADIAN FRENCH RATINGS (C. F. L. R.)

E	Exempt - Exempt programming.
G	General - Programming intended for audience of all ages. Contains no violence, or the violence content is minimal or is depicted appropriately.
8 ans+	8+ General - Not recommended for young children. Programming intended for a broad audience but contains light or occasional violence. Adult supervision recommended.
13 ans+	Programming may not be suitable for children under the age of 13 - Contains either a few violent scenes or one or more sufficiently violent scenes to affect them. Adult supervision strongly suggested.
16 ans+	Programming may not be suitable for children under the age of 16 - Contains frequent scenes of violence or intense violence.
18 ans+	Programming restricted to adults. Contains constant violence or scenes of extreme violence.

### Caution

- The V-Chip system that is used in this set is capable of blocking “NR” programs (non rated, not applicable and none) as per FCC Rules Section 15.120(e)(2). If the option of blocking “NR” programs is chosen “unexpected and possibly confusing results may occur, and you may not receive emergency bulletins or any of the following types of programming:”
    - Emergency Bulletins (Such as EAS messages, weather warnings and others)
    - Locally originated programming • News • Political • Public Service Announcements • Religious • Sports • Weather
- Download from [www.Somanuals.com](http://www.Somanuals.com). All Manuals Search And Download.



# Technical Information

## Closed Caption (CC)

- For viewing the CC of digital broadcasting, set the aspect to FULL (If viewing with H-FILL, JUST, ZOOM or 4:3; characters might be cut off).
- The CC can be displayed on the TV if the receiver (such as a set-top box or satellite receiver) has the CC set On using the Component or HDMI connection to the TV.
- If the CC is set to On on both the receiver and TV when the signal is 480i (except for the HDMI connection), the CC may overlap on the TV.
- If a digital program is being output in analog format, the CC data will also be output in analog format.
- If the recorder or output monitor is connected to the TV, the CC needs to be set up on the recorder or output monitor.

## Aspect Ratio (FORMAT)

Press the FORMAT button to cycle through the aspect modes. This lets you choose the aspect depending on the format of the received signal and your preference. (p. 20)  
(e.g.: in case of 4:3 image)

### ● FULL

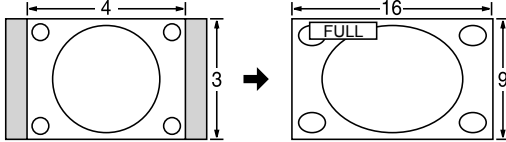

Enlarges the 4:3 image horizontally to the screen's side edges. (Recommended for anamorphic picture)

### ● JUST

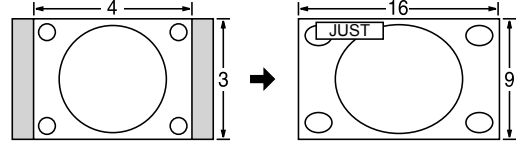

Stretches to justify the 4:3 image to the four corners of the screen. (Recommended for normal TV broadcast)

### ● H-FILL

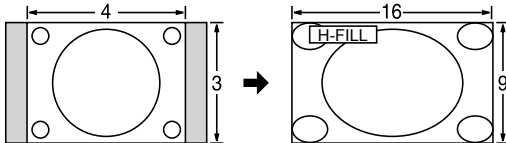

Enlarges the 4:3 image horizontally to the screen's side edges. The side edges of the image are cut off.

### ● 4:3

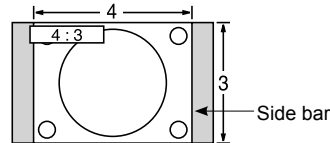

Standard (Note that "Image retention" of the side bar may occur from displaying it for a long time.)

### ● ZOOM

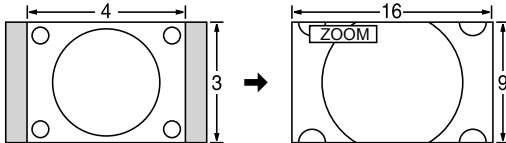

Enlarges the 4:3 image to the entire screen. (Recommended for Letter Box)

### Note

- 480i (4:3), 480i (16:9), 480p (4:3), 480p (16:9): FULL, JUST, 4:3 or ZOOM
- 1080p / 1080i / 720p: FULL, H-FILL, JUST, 4:3 or ZOOM

### ● Zoom adjustments

Vertical image position and size can be adjusted in "ZOOM".

① Select "Zoom adjustments" on the "Picture" menu. (p. 26-27)

② V-position: Vertical position adjustment

③ V-size: Vertical size adjustment

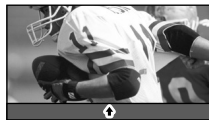

- To reset the aspect ratio →  (OK)

# Technical Information

## Data format for SD Card browsing

Photo:	Still images recorded with digital still cameras compatible with JPEG files of DCF* and EXIF** standards
Data format:	Baseline JPEG (Sub-sampling: 4:4:4, 4:2:2 or 4:2:0)
Max. number of files:	9,999
Image resolution:	160 x 120 to 10,000,000

\* DCF (Design rule for camera file system): A Japan Electronics and Information Technology Industries Association's standard  
\*\* EXIF (Exchangeable Image File Format)

### Caution

- A JPEG image modified with a PC may not be displayed.
- Partly degraded files might be displayed at a reduced resolution.

### Note

- Folder structure viewed in PC

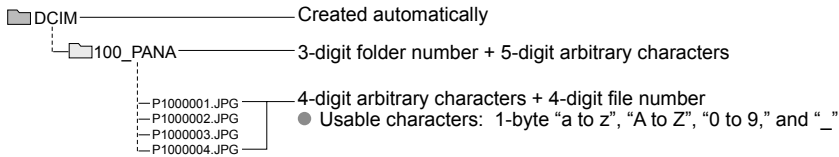

- The folder and file names may be different depending on the digital camera used.
- For the suitable SD Memory Cards, please confirm the latest information on the following website.  
<http://panasonic.jp/support/global/cs> (This site is in English only)

## Cautions in handling SD Card:

- Do not remove the card while the unit is accessing data (this can damage card or unit).
- Do not touch the terminals on the back of the card.
- Do not subject the card to high pressure or impact.
- Insert the card in the correct direction (otherwise, card may be damaged).
- Electrical interference, static electricity or erroneous operation may damage the data or card.
- Back up the recorded data at regular intervals in case of deteriorated or damaged data or erratic operation of the unit. (Panasonic is not liable for any deterioration or damage of recorded data.)

## SD Card warning messages

Message	Meaning
SD card slot is empty.	● The card is not inserted.
No photos	● The card has no data or this type of data is not supported.
Cannot read file	● The file is broken or unreadable. ● The TV does not support the format.

## (Continued)

### VIERA Link™ “HDAVI Control™”

HDMI connections to some Panasonic equipment allow you to interface automatically. (p. 30)

- This function may not work normally depending on the equipment condition.
- The equipment can be operated by other remote controls with this function on even if TV is in Standby mode.
- Image or sound may not be available for the first few seconds when the playback starts.
- Image or sound may not be available for the first few seconds when Input mode is switched.
- Volume function will be displayed when adjusting the volume of the equipment.
- If you connect the same kind of equipment at once (for example: one DIGA to HDMI 1 / another DIGA to HDMI 2), VIERA Link™ is available for the terminal with the smaller number.
- If you connect equipment that has “HDAVI Control 2 or later” function to the TV with HDMI cable, the sound from DIGITAL AUDIO OUT terminal can be output as multi channel surround.
- “HDAVI Control 4” is the newest standard (current as of December, 2008) for the HDAVI Control compatible equipment. This standard is compatible with the conventional HDAVI equipment.

### HDMI connection

HDMI (high-definition multimedia interface) allows you to enjoy high-definition digital images and high-quality sound by connecting the TV unit and the devices.

HDMI-compatible equipment (\*1) with an HDMI or DVI output terminal, such as a set-top box or a DVD player, can be connected to the HDMI connector using an HDMI compliant (fully wired) cable.

- HDMI is the world’s first complete digital consumer AV interface complying with a non-compression standard.
- If the external equipment has only a DVI output, connect to the HDMI terminal via a DVI to HDMI adapter cable (\*2).
- When the DVI to HDMI adapter cable is used, connect the audio cable to the audio input terminal.
- Audio settings can be made on the “HDMI 1 in”, “HDMI 2 in” or “HDMI 3 in” menu screen. (p. 26)

Applicable audio signal sampling frequencies (L.PCM): 48 kHz, 44.1 kHz, 32 kHz

(\*1): The HDMI logo is displayed on an HDMI-compliant device.

(\*2): Enquire at your local digital equipment retailer shop.

#### Caution

- Use with a PC is not assumed.
- All signals are reformatted before being displayed on the screen.
- If the connected device has an aspect adjustment function, set the aspect ratio to “16:9”.
- These HDMI connectors are “type A”.
- These HDMI connectors are compatible with HDCP (High-Bandwidth Digital Content Protection) copyright protection.
- A device having no digital output terminal may be connected to the input terminal of either “COMPONENT”, “S VIDEO”, or “VIDEO” to receive analog signals.
- The HDMI input terminal can be used with only the following image signals: 480i, 480p, 720p, 1080i and 1080p. Match the output setting of the digital device.
- For details of the applicable HDMI signals, see below.

### DIGITAL AUDIO OUT terminals

You can enjoy your home theater by connecting a Dolby Digital (5.1 channel) decoder and “Multi Channel” amplifier to the DIGITAL AUDIO OUT terminals.

#### Caution

- Depending on your DVD player and DVD-Audio software the copyright protection function may operate and disable optical output.
- When an ATSC channel is selected, the output from the DIGITAL AUDIO OUT jack will be Dolby Digital. When an NTSC channel is selected, the output will be PCM.

### Picture mode

- Vivid: Provides enhanced picture contrast and sharpness for viewing in a well-lit room.
- Standard: Recommended for normal viewing conditions with subdued room lighting.
- Cinema: For watching movies in a darkened room. It provides a soft, film-like picture.
- Game: For playing video game. This mode will be set automatically if “GAME” is selected from Input label setting (p. 41)
- Custom (Photo): Customizes each item according to your taste.  
Photo is displayed in JPEG menu.

#### Note

- Picture mode will be automatically set to “Standard” if you change the Input label from “GAME” to other labels.
- Picture mode will be automatically set to “Game” if you change from an Input label other than “GAME” to “GAME” label.

# Technical Information (Continued)

## H size

- Aspect Ratio: 4:3

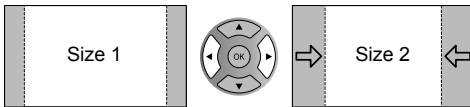

- The width will be decreased on both sides to reduce noise.

- Aspect Ratio: FULL/JUST(H-FILL/ZOOM)

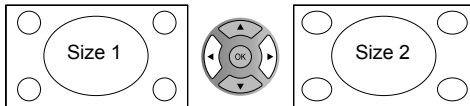

- The width will be increased on both sides to reduce noise.

See pages 26-27 for more information

## 4:3 side bars

Do not display a picture in 4:3 mode for an extended period, as this can cause "Image retention" to remain on either or both sides of the display field. To reduce the risk of such "Image retention", change the brightness of the side bars.

See pages 28-29 for more information

- The side bar may flash (alternate black/white) depending on the picture. Using Cinema mode will reduce such flashing (See below).

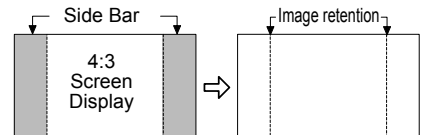

## Scrolling bar

Scrolling bar: To prevent "Image retention", scrolls white vertical bar from left to right on a black screen.

- Press any key except the POWER key to return to previous screen.
  - You will return to the previous screen if no key operation has been performed for 15 minutes.
- See pages 28-29 for more information



## Input signals that can be displayed

\* Mark: Applicable input signal for Component (Y, PB, PR) and HDMI

	horizontal frequency (kHz)	vertical frequency (Hz)	COMPONENT	HDMI
525 (480) / 60i	15.73	59.94	*	*
525 (480) /60p	31.47	59.94	*	*
750 (720) /60p	45.00	59.94	*	*
1,125 (1,080) /60i	33.75	59.94	*	*
1,125 (1,080)/60p	67.43	59.94		*
1,125 (1,080)/60p	67.50	60.00		*
1,125(1,080)/24p	26.97	23.98		*
1,125(1,080)/24p	27.00	24.00		*

### Note

- Signals other than those shown above may not be displayed properly.
- The above signals are reformatted for optimal viewing on your display.

# Care and Cleaning

**First, unplug the Power cord plug from the wall outlet.**

## Display panel

The front of the display panel has been specially treated. Wipe the panel surface gently using only a cleaning cloth or a soft, lint-free cloth.

- If the surface is particularly dirty, soak a soft, lint-free cloth in diluted mild liquid dish soap (1 part mild liquid dish soap diluted by 100 times the amount of water) and then wring the cloth to remove excess liquid. Use this cloth to wipe the surface of the display panel, then wipe it evenly with a dry cloth of the same type until the surface is dry.
- Do not scratch or hit the surface of the panel with fingernails or other hard objects. Furthermore, avoid contact with volatile substances such as insect sprays, solvents, and thinner; otherwise, the quality of the surface may be adversely affected.

## Cabinet

If the cabinet becomes dirty, wipe it with a soft, dry cloth.

- If the cabinet is particularly dirty, soak the cloth in a weak mild liquid dish soap and then wring the cloth dry. Use this cloth to wipe the cabinet and then wipe it dry with a dry cloth.
- Do not allow any mild liquid dish soap to come into direct contact with the surface of the Plasma TV. If water droplets get inside the unit, operating problems may result.
- Avoid contact with volatile substances such as insect sprays, solvents, and thinner; otherwise, the quality of the cabinet surface may be adversely affected or the coating may peel off. Furthermore, do not leave it for long periods in contact with articles made from rubber or PVC.

## Pedestal

### ● Cleaning

Wipe the surfaces with a soft, dry cloth. If the unit is particularly dirty, clean it using a cloth soaked with water to which a small amount of mild liquid dish soap has been added and then wipe with a dry cloth.

Do not use products such as solvents, thinner, or household wax for cleaning, as they can damage the surface coating. (If using a chemically-treated cloth, follow the instructions supplied with the cloth.)

- Do not attach sticky tape or labels, as they can make the surface of the pedestal dirty. Do not allow long-term contact with rubber, vinyl products, or the like. (Doing so will cause deterioration.)

# FAQ

Before requesting service or assistance, please follow these simple guides to resolve the problem.  
If the problem still persists, please contact your local Panasonic dealer or Panasonic Service Center for assistance.  
(p. 53)

## White spots or shadow images (noise)

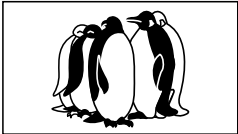

- Check the position, direction, and connection of the antenna.

## Interference or frozen digital channels (intermittent sound)

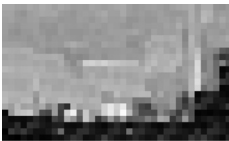

- Change the direction of antenna for digital channels.
- Check "Signal meter" (p. 39). If the signal is weak, check the antenna and consult your local dealer.

## The remote control does not work

- Are the batteries installed correctly? (p. 8)
- Are the batteries new?



## Pictures from external equipment are distorted when the unit is connected via HDMI

- Is the HDMI cable connected properly? (p. 31, 43)
- Turn Off the TV unit and equipment, then turn them On again.
- Check an input signal from the equipment. (p. 48)
- Use equipment compliant with EIA/CEA-861/861B.

## When the channel is changed on an STB that is connected with HDMI, "HDMI" may be displayed on the top left of the screen

- This is not a malfunction.

## Recording does not start immediately

- Check the settings of the recorder. For details, read the manual of the recorder.

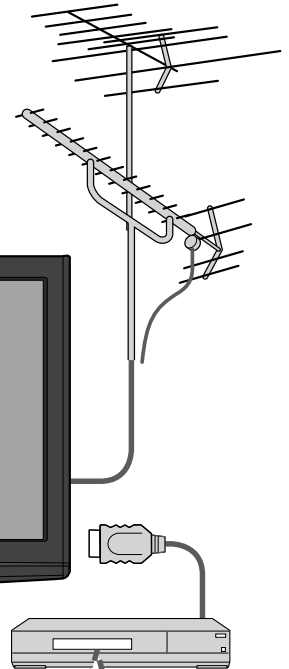

If there is a problem with your TV, please refer to the table below to determine the symptoms, then carry out the suggested check. If this does not solve the problem, please contact your local Panasonic dealer, quoting the model number and serial number (both found on the rear of the TV).

	Problem	Actions
Screen	<b>“Press any button to return” moves on the screen</b>	<ul style="list-style-type: none"> <li>● The function to prevent “Image retention” is activated. (Not a faulty symptom)</li> <li>● The screen saver is activated if the TV unit is not operated for a certain time in SD mode.</li> <li>● “Image retention” (p. 7)</li> </ul>
	<b>Some spots remain bright or dark</b>	<ul style="list-style-type: none"> <li>● The Plasma panel is made up of a few million pixels and is produced with advanced technology through an intricate process. Sometimes a few pixels may be bright or dark. These pixels do not indicate a defective panel and will have no impact on the performance of the TV.</li> </ul>
	<b>Chaotic image, noisy</b>	<ul style="list-style-type: none"> <li>● Check nearby electrical products (car or motorcycle ignition systems, fluorescent lamp, etc.)</li> </ul>
	<b>No image can be displayed</b>	<ul style="list-style-type: none"> <li>● Check Picture menu (p. 26)</li> <li>● Check the cable connections. (p. 11-14)</li> <li>● Check that the correct input has been selected. (p. 24)</li> </ul>
	<b>Only spots are displayed instead of images</b>	<ul style="list-style-type: none"> <li>● Check the channel settings. (p. 38)</li> <li>● Check the antenna cables.</li> </ul>
	<b>Neither image nor sound is produced</b>	<ul style="list-style-type: none"> <li>● Is the AC power cord plugged into the outlet?</li> <li>● Is the TV unit turned On?</li> <li>● Check Picture menu (p. 26) and volume.</li> <li>● Check the AV cable connections. (p. 11-14)</li> <li>● Check that the correct input has been selected. (p. 24)</li> </ul>
	<b>Black Box appears</b>	<ul style="list-style-type: none"> <li>● Change settings of Closed Caption (CC). (p. 40)</li> </ul>
Sound	<b>No sound is produced</b>	<ul style="list-style-type: none"> <li>● Are the speakers' cables connected correctly? (p. 43)</li> <li>● Is “Sound Mute” active? (p. 15)</li> <li>● Is the volume set to the minimum?</li> <li>● Is “TV speakers” set to “Off”? (p. 26)</li> <li>● Change “SAP” settings. (p. 19)</li> <li>● Check “HDMI 1 in”, “HDMI 2 in” or “HDMI 3 in” settings. (p. 26)</li> </ul>
	<b>Sound is unusual</b>	<ul style="list-style-type: none"> <li>● Set “SAP” setting to “Stereo” or “Mono”.</li> <li>● Check the HDMI device connected to the unit.</li> <li>● Set the audio setting of the HDMI device to “Linear PCM”.</li> <li>● If digital sound connection has a problem, select analog sound connection.</li> </ul>
	<b>Unknown sound heard</b> <b>1- Sounds from TV cabinet</b> <b>2- Whirring sound</b> <b>3- Tick/Click sound</b> <b>4- Buzzing sound</b>	<ol style="list-style-type: none"> <li>1- Changes in the temperature and humidity of the room may cause the TV's cabinet to expand or contract and produce metallic sounds. This is not a sign of faulty operation or a malfunction.</li> <li>2- The TV may have a cooling fan that makes a soft whirl. This is not a sign of faulty operation or a malfunction.</li> <li>3- When the TV is powered on, an electrical component in the TV activates producing a tick/click sound. This is not a sign of faulty operation or a malfunction.</li> <li>4- Electrical circuits are active while the TV set is on. This is not a sign of faulty operation or a malfunction.</li> </ol>

# Specifications

		TC-P42X1X	TC-P50X1X
<b>Power Source</b>		AC 110-127 V, 60 Hz	
<b>Power Consumption</b>	<b>Maximum</b>	286 W	399 W
	<b>Standby condition</b>	0.3 W	0.3 W
<b>Plasma Display panel</b>	<b>Drive method</b>	AC type	
	<b>Aspect Ratio</b>	16:9	
	<b>Visible screen size (W × H × Diagonal)</b>	42" class (41.6 inches measured diagonally)	50" class (49.9 inches measured diagonally)
	<b>(No. of pixels)</b>	36.2" × 20.4" × 41.6" (921 mm × 518 mm × 1,057 mm)	43.5" × 24.4" × 49.9" (1,106 mm × 622 mm × 1,269 mm)
<b>Sound</b>	<b>Audio Output</b>	20 W [ 10 W + 10 W ] ( 10 % THD )	
	<b>Channel Capability (Digital/Analog)</b>	VHF/ UHF: 2 - 69, CATV: 1 - 135	
<b>Operating Conditions</b>		Temperature: 32 °F – 104 °F ( 0 °C – 40 °C ) Humidity: 20 % – 80 % RH (non-condensing)	
<b>Connection Terminals</b>	<b>VIDEO IN 1</b>	VIDEO: RCA PIN Type × 1 1.0 V [p-p] (75 Ω) S-VIDEO: Mini DIN 4-pin Y: 1.0 V [p-p] (75 Ω) C: 0.286 V [p-p] (75 Ω) AUDIO L-R: RCA PIN Type × 2 0.5 V [rms]	
	<b>VIDEO IN 2</b>	VIDEO: RCA PIN Type × 1 1.0 V [p-p] (75 Ω) AUDIO L-R: RCA PIN Type × 2 0.5 V [rms]	
	<b>COMPONENT IN 1-2</b>	Y: 1.0 V [p-p] (including synchronization) Pb, Pr: ±0.35 V [p-p] AUDIO L-R: RCA PIN Type × 2 0.5 V [rms]	
	<b>HDMI 1-3</b>	TYPE A Connector × 3 • This TV supports "HDAVI Control 4" function.	
	<b>Card slot</b>	SD CARD slot × 1	
	<b>DIGITAL AUDIO OUT</b>	PCM / Dolby Digital, Fiber Optic	
<b>FEATURES</b>		3D Y/C FILTER CLOSED CAPTION V-Chip Photo Viewer HDAVI Control 4	
<b>Dimensions (W × H × D)</b>	<b>Including pedestal</b>	40.6" × 28.0" × 12.9" (1,029 mm × 709 mm × 327 mm)	48.0" × 32.4" × 15.3" (1,218 mm × 822 mm × 387 mm)
	<b>TV Set only</b>	40.6" × 26.1" × 3.8" (4.2") (1,029 mm × 661 mm × 94 mm (105 mm))	48.0" × 30.3" × 3.8" (4.2") (1,218 mm × 769 mm × 94 mm (105 mm))
<b>Mass</b>	<b>Including pedestal</b>	59.6 lb. (27.0 kg)	79.4 lb. (36.0 kg)
	<b>TV Set only</b>	57.4 lb. (26.0 kg)	75.0 lb. (34.0 kg)

[TC-P42X1X]

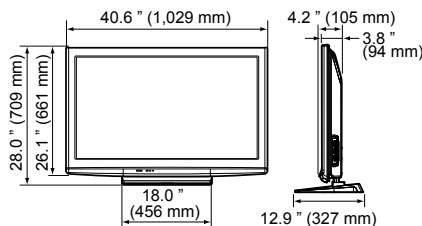

[TC-P50X1X]

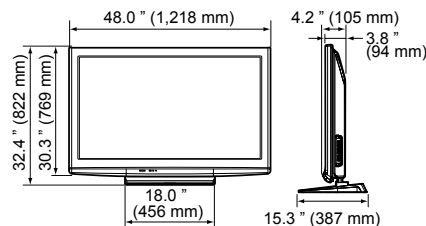

**Note**

• Design and Specifications are subject to change without notice. Mass and Dimensions shown are approximate.



## *Useful Information*

---

---

### ***Customer Service***

#### ***Customer Service Directory***

Obtain information products and operative assistant; localize the closer distributor or Service Center; buy spare parts and accessories by our web site to Latin American:

**<http://www.lar.panasonic.com>**

Also you may contact us directly by our Contact Center:

<b>Panama</b>	<b>800-PANA (800-7262)</b>
<b>Colombia</b>	<b>1-8000-94PANA (1-8000-947262) - National Line</b> <b>635-PANA (635-7262) - Bogota Line</b>
<b>Ecuador</b>	<b>1800-PANASONIC (1800-726276)</b>
<b>Costa Rica</b>	<b>800-PANA737 (800-7262737)</b>
<b>El Salvador</b>	<b>800-PANA (800-7262)</b>
<b>Guatemala</b>	<b>1-801-811-PANA (1-801-811-7262)</b>
<b>Chile</b>	<b>800-260602</b> <b>From a cell phone: 245-2520</b>
<b>Venezuela</b>	<b>800-PANA-800 (800-7262-800)</b>
<b>Uruguay</b>	<b>0-800-PANA (0800-7262)</b>
<b>Peru</b>	<b>0-800-00726 (0800-00PAN)</b>

#### ***Mexico Service***

To obtain information in the Republic of Mexico contact us at:

**[email: atencion.clientes@mx.panasonic.com](mailto:atencion.clientes@mx.panasonic.com)**

Or you may contact us in the next following phones numbers:

**01800-VIP-PANA (01800-847-7262) - Interior**  
**(55) 5000-1200 - Mexico D.F. and Metropolitan Area**

# Note

---

A series of horizontal dashed lines for writing notes.

A series of horizontal dashed lines for writing notes.

# Note

---

A series of horizontal dashed lines for writing notes.

A series of horizontal dashed lines for writing notes.

# Note

---

A series of horizontal dashed lines for writing notes.

A series of horizontal dashed lines for writing notes.

# Note

---

A series of horizontal dashed lines for writing notes.



A series of horizontal dashed lines for writing notes.

**Customer's Record**

The model number and serial number of this product can be found on its back cover. You should note this serial number in the space provided below and retain this book, plus your purchase receipt, as a permanent record of your purchase to aid in identification in the event of theft or loss, and for Warranty Service purposes.

Model Number \_\_\_\_\_

Serial Number \_\_\_\_\_

---

**Panasonic Corporation**Web Site: <http://panasonic.net/>

© Panasonic Corporation 2009

Printed in U.S.A.

# Panasonic®

## Manual de instrucciones Televisión de alta definición de 720p y clase 42"/50" de Plasma (41,6/49,9 pulgadas medidas diagonalmente)

Número de modelo **TC-P42X1X**  
**TC-P50X1X**

### *Guía de inicio rápido*

(vea la página 8-18)



**HDMI™**  
HIGH-DEFINITION MULTIMEDIA INTERFACE

**HDTV**

**VIERA Link™**

**SD  
CG™**

**VIERA™**  
**IMAGE VIEWER**

**Español**

Lea estas instrucciones antes de utilizar su televisor y guárdelas para consultarlas en el futuro.  
Las imágenes mostradas en este manual tienen solamente fines ilustrativos.

TQB2AA0824-1

Download from [www.Somanuals.com](http://www.Somanuals.com). All Manuals Search And Download.

¡Convierta su propia sala de estar en un cine!  
**Sienta un nivel increíble de excitación multimedia**



<p><b>HDMI™</b>  <small>HIGH DEFINITION MULTIMEDIA INTERFACE</small></p> <p>HDMI, el símbolo HDMI y la Interface de Multimedia de Alta Definición son marcas comerciales ó marcas registradas de HDMI Licensing LLC.</p>	<p><b>VIERA Link™</b></p> <p>VIERA Link™ es una marca de fábrica de Panasonic Corporation.</p>	<p><b>SD          GB™</b></p> <p>El logotipo SDHC es una marca comercial.</p>
<p>HDAVI Control™ es una marca de fábrica de Panasonic Corporation.</p>	<p>Fabricado bajo licencia de Dolby Laboratories. DOLBY y el símbolo de la D doble son marcas comerciales de Dolby Laboratories.</p>	<p><b>HDTV</b></p>

# Índice

## Asegúrese de leer

- Precauciones para su seguridad ..... 4
- Notas ..... 7

## Guía de inicio rápido

- Accesorios/Accesorio opcional ..... 8
- Conexión básica ..... 11
- Identificación de los controles ..... 15
- Configuración por primera vez ..... 16

## ¡Disfrute de su televisor!

### Características básicas

- Para ver la televisión ..... 19
- Utilización de VIERA TOOLS ..... 21
- Para ver imágenes de tarjeta SD ..... 22
- Para ver vídeo y DVDs ..... 24

### Funciones avanzadas

- Cómo utilizar las funciones de los menús (imagen, sonido, etc.) ..... 26
- VIERA Link™ "HDAVI Control™" ..... 30
- Bloqueo ..... 36
- Edición y configuración de canales ..... 38
- CC/Subtítulos ..... 40
- Títulos de entradas ..... 41
- Utilización del temporizador ..... 42
- Conexiones AV recomendadas ..... 43

### Preguntas frecuentes, etc.

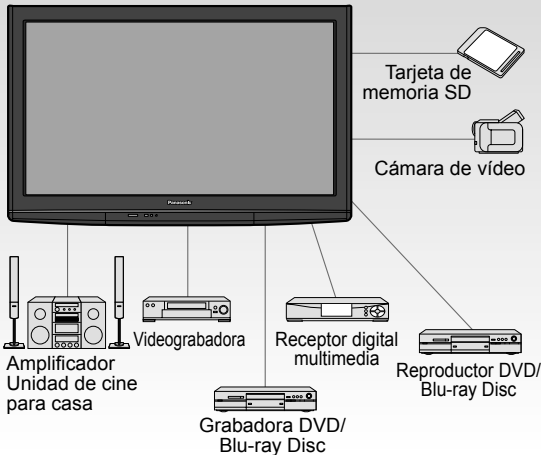

- Lista de clasificaciones para el bloqueo ..... 44
- Información técnica ..... 45
- Cuidados y limpieza ..... 49
- Preguntas frecuentes ..... 50
- Especificaciones ..... 52

## Disfrute de multimedia



Este producto cumple con los requisitos de ENERGY STAR cuando se emplea la configuración "Uso en Hogar", una configuración con la que se logra ahorrar energía. Cualquier modificación en la configuración "Uso en Hogar" ó en cualquier otra configuración predeterminada en fábrica podría resultar en un consumo de energía superior a los niveles que cumplen con los requisitos de ENERGY STAR.

# Precauciones para su seguridad

	<b>ADVERTENCIA</b> <b>RIESGO DE DESCARGA ELÉCTRICA NO ABRIR</b>		 	<p>El rayo con punta de flecha dentro de un triángulo equilátero tiene la finalidad de avisar al usuario de que hay piezas en el interior del producto que si las tocan las personas éstas pueden recibir una descarga eléctrica.</p> <p>El signo de exclamación dentro de un triángulo equilátero tiene la finalidad de avisar al usuario de la existencia de instrucciones de utilización y servicio importantes en el material impreso que acompaña al aparato.</p>
<b>ADVERTENCIA:</b> Para reducir el riesgo de sufrir una descarga eléctrica, no retire la cubierta ni el panel posterior. En el interior no hay piezas que deba reparar el usuario. Solicite las reparaciones al personal de servicio calificado.				
<b>ADVERTENCIA:</b> Para reducir el riesgo de que se produzca un incendio ó de sufrir una descarga eléctrica, no exponga este aparato a la lluvia ni a la humedad. No ponga encima del aparato (incluyendo estanterías que se encuentren encima del mismo, etc.) recipientes con agua (floreros, tazas, cosméticos, etc.).				

## Instrucciones de seguridad importantes

- 1) Lea estas instrucciones.
- 2) Guarde estas instrucciones.
- 3) Cumpla con todas las advertencias.
- 4) Siga todas las instrucciones.
- 5) No utilice este aparato cerca del agua.
- 6) Limpie el aparato solamente con un paño seco.
- 7) No tape las aberturas de ventilación. Haga la instalación siguiendo las instrucciones del fabricante.
- 8) No instale el aparato cerca de fuentes de calor como, por ejemplo, radiadores, salidas de aire caliente, estufas y otros aparatos (incluyendo amplificadores) que produzcan calor.
- 9) No anule la característica de seguridad del enchufe polarizado ó del enchufe del tipo de puesta a tierra. Un enchufe polarizado tiene dos clavijas, una más ancha que la otra. Un enchufe de puesta a tierra tiene dos clavijas y una espiga de puesta a tierra. La clavija ancha y la espiga de estos enchufes han sido suministradas para su seguridad. Si el enchufe suministrado no puede conectarse al tomacorriente, consulte a un electricista para que le cambie el tomacorriente obsoleto.
- 10) Proteja el cable de alimentación para que no lo pisen ni lo pellizquen, especialmente en el enchufe, tomacorriente y en el punto donde sale del aparato.
- 11) Utilice solamente los accesorios especificados por el fabricante.
- 12) Utilice solamente el aparato con el carrito, base, trípode, soporte ó mesa especificado por el fabricante ó vendido con el aparato. Cuando se utilice un carrito, tenga cuidado al mover la combinación del carrito / aparato para evitar heridas en el caso de que ésta se dé la vuelta.
- 13) Desenchufe este aparato durante las tormentas eléctricas ó cuando no lo utilice durante un largo periodo de tiempo.
- 14) Solicite todas las reparaciones al personal de servicio calificado. Las reparaciones resultan necesarias cuando el aparato se ha estropeado de cualquier forma: se ha estropeado el cable ó el enchufe de alimentación, se ha derramado líquido ó han caído objetos dentro del aparato, el aparato ha quedado expuesto a la lluvia ó a la humedad, no funciona normalmente ó se ha caído.
- 15) Para impedir las descargas eléctricas, asegúrese de que la patilla de puesta a tierra de la clavija del cable de alimentación de CA esté firmemente conectada.



## ⚠ ADVERTENCIA

Las piezas pequeñas pueden presentar un peligro de asfixia si se tragan por accidente.

Guarde las piezas pequeñas donde no puedan alcanzarlas los niños pequeños.

Tire las piezas pequeñas y otros objetos que no sean necesarios, incluyendo los materiales de embalaje y las bolsas/hojas de plástico, para impedir que los niños pequeños jueguen con ellas corriendo el riesgo de que puedan asfixiarse.

### ■ Instalación

Si no se instala correctamente, el televisor de plasma podría caer y provocar daños personales e incluso la muerte. Respete las siguientes advertencias para evitar posibles daños personales o incluso la muerte:

- **Instale el televisor de plasma correctamente utilizando el pedestal o la base recomendada por el fabricante, el hardware apropiado y de acuerdo con las instrucciones de instalación.** Esta la televisor de plasma puede utilizarse sólo con los siguientes accesorios opcionales. El uso con otros tipos de accesorios opcionales puede provocar inestabilidad. Panasonic Corporation fabrica todos los accesorios siguientes.
  - Abrazadera de suspensión de pared (Anglado): TY-WK4P1RW
- **Asegúrese de que un técnico cualificado se encargue de la instalación y la configuración.** Es necesaria la ayuda de dos o más personas para instalar y desmontar el televisor.
- **Algunos soportes de pared (soportes de suspensión) no están diseñados para la instalación en paredes utilizando espárragos de acero o estructuras cilíndricas antiguas.** Solicite a su distribuidor o contratista autorizado que sujete el soporte de pared correctamente.
- **No coloque el televisor de plasma ni la base del mismo sobre superficies inclinadas o inestables.** La televisor de plasma puede caerse ó darse vuelta.
- **No monte el televisor de plasma en un pedestal inapropiado.**
- **No coloque el televisor de plasma en muebles que se puedan utilizar fácilmente como escalón, como por ejemplo una estantería.**
- **No se suba sobre el televisor de plasma ni permita que lo hagan los niños.**
- **Coloque o instale el televisor de plasma en un lugar donde no se pueda empujar, volcar o golpear y caer.**
- **Coloque todos los cables de forma que nadie pueda tropezar y que no atraigan la atención de niños curiosos, ya que podrían tirar de ellos.**
- **No coloque objetos encima de la televisor de plasma.** Si se derrama agua en la televisor de plasma ó entran objetos extraños en su interior, se puede provocar un cortocircuito que causará fuego ó descarga eléctrica. Si entran objetos extraños en el interior de la televisor de plasma, consulte con su tienda local de Panasonic.

### ■ Cable de alimentación de CA

Para prevenir que se produzca un incendio o una descarga eléctrica:

- **El televisor de plasma está diseñado para trabajar en una red de 110-127 V CA y 60 Hz. Inserte la clavija del cable de alimentación al máximo en la toma de corriente.** Si el enchufe no ha entrado completamente puede generar calor y ser el origen de un incendio.
- **El cable de alimentación de CA suministrado es para ser utilizado con este aparato solamente.**
- **No utilice ningún otro cable de alimentación que no sea el suministrado con este televisor.**
- **No toque el enchufe del cable eléctrico con las manos mojadas.**
- **No haga nada que pueda dañar el cable de alimentación de eléctrico.**

- **Cuando desenchufe el cable de alimentación de eléctrico, sujete del enchufe y no el cable.**
- **No utilice el cable de alimentación si la clavija o el propio cable están dañados.** Cambie el cable o póngase en contacto con un centro de servicio técnico autorizado.

### ■ Manejo del cable de alimentación

- **Inserte el enchufe de alimentación completamente en la toma de corriente.** (Si el enchufe estuviese flojo, podría generar calor y causar un incendio.)
- **Cerciórese de que el enchufe esté fácilmente accesible.**
- **Cerciórese de que el terminal de puesta a tierra del enchufe de alimentación esté conectado con seguridad para evitar descargas eléctricas.**
  - Un aparato con construcción CLASE I deberá conectarse a una toma de corriente con conexión de protección a tierra.
- **No toque el enchufe de alimentación con las manos húmedas. (Esto podría causar una descarga eléctrica.)**
- **No utilice ningún cable de alimentación que no sea el suministrado con este TV. (Esto podría causar una descarga eléctrica.)**
- **No dañe el cable de alimentación. (Un cable dañado podría causar un incendio o descarga eléctrica.)**
  - No mueva el TV con el cable de alimentación enchufado en una toma de corriente.
  - No coloque ningún objeto pesado sobre el cable de alimentación, ni coloque éste cerca de un objeto de gran temperatura.
  - No retuerza el cable, no lo doble excesivamente, ni lo estire.
  - No tire del cable. Sujételo por el enchufe de alimentación cuando vaya a desconectarlo.
  - No utilice un enchufe de alimentación ni una toma de corriente dañados.

### ■ Si se producen problemas durante el uso

- **Si se produce un problema (por ejemplo falta la imagen ó sonido), ó si sale humo ó hay olores no normales de la televisor de plasma, desenchufe inmediatamente el cable eléctrico del tomacorriente.** El uso continuado del televisor bajo estas condiciones puede causar un incendio ó un daño permanente en la unidad. Lleve el televisor a que lo revisen en un centro de servicio autorizado. Debido a la alta tensión que soporta el televisor, se recomienda evitar las intervenciones técnicas en el mismo por parte de personal no autorizado.
- **En caso de penetrar agua o algún objeto en el televisor de plasma, si se cae al suelo o si la carcasa resulta dañada, desconecte el cable de alimentación de forma inmediata.** Podría producirse un cortocircuito y provocar un incendio. Encargue su inspección a un centro de servicio técnico autorizado.

## ⚠ PRECAUCION

- **No cubra los orificios de ventilación.** La televisor de plasma puede calentarse excesivamente provocado fuego ó daños en la televisor de plasma.
- **Deje un espacio de 3 15/16" (10 cm) o más en las partes superior, izquierda y derecha, y 2 3/4" (7 cm) o más en la parte posterior.**
- **Siempre que utilice el pedestal, asegúrese de que no haya ningún objeto que pueda obstruir la ventilación en el espacio entre la parte inferior del televisor y la superficie del pedestal o la base.**
- **Cuando utilice la televisor de plasma**
  - **Desconecte todos los cables antes de mover la televisor de plasma.** Si fuera necesario mover la televisor de plasma a otro lugar y se dejan algunos cables conectados, éstos pueden dañarse, provocar un incendio ó una descarga eléctrica.
  - **A fin de evitar que se produzca una descarga eléctrica, desconecte la clavija de red de la toma de corriente como medida de precaución antes de limpiar el televisor.**

# Precauciones para su seguridad (Continuación)

- **Transporte la televisor de plasma solamente en posición vertical!**  
Transportar la unidad con su pantalla hacia arriba o hacia abajo puede dañar el sistema de circuitos interno.
- **Con ayuda de un paño seco, limpie el polvo del cable de alimentación y la clavija de forma regular.**  
El polvo acumulado en la clavija del cable de alimentación puede incrementar la humedad y, en consecuencia, provocar daños en el aislamiento y causar un incendio.
- **El panel de la pantalla está hecho de cristal. No ejerza una presión fuerte o golpee el panel de la pantalla.**  
Esto podría causar daños que pueden resultar en lesiones.
- **El televisor es pesado. Deberá ser manejado por 2 o más personas. Sujeten el televisor como se muestra para evitar que se vuelque o caiga y produzca lesiones.**

**Esta televisor de plasma radia rayos infrarrojos,**

y por lo tanto puede afectar a otros equipos de comunicación por infrarrojos. Instale su sensor de infrarrojos en un lugar alejado de la luz directa de su televisor de plasma ó de la luz reflejada por ella.

**El televisor seguirá consumiendo energía eléctrica mientras el cable de alimentación permanezca conectado a la toma de corriente.**

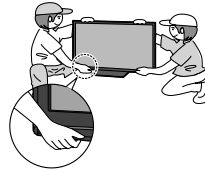



# Notas

## ■ No muestre una imagen fija durante mucho tiempo

Esto hará que la imagen permanezca en la pantalla de plasma ("Retención de imagen"). Esto no se considera como una falla de funcionamiento y no está cubierto por la garantía.



Para impedir la "Retención de imagen", el salvapantallas se activa automáticamente después de pasar unos pocos minutos si no se envían señales ó no se realizan operaciones. (pág. 51)

## Imágenes fijas típicas

- Números de canales y otros logotipos
- Imagen visualizada en el modo 4:3
- Fotos de tarjetas SD
- Videojuego
- Imagen de ordenador

## ■ Configuración

- No ponga la unidad donde quede expuesta a la luz solar directa ó a luces brillantes (incluyendo reflejos).
- La utilización de algunos tipos de iluminación fluorescente puede reducir el alcance de transmisión del mando a distancia.

# Accesorios/Accesorio opcional

## Accesorios

✓ Compruebe que ha recibido todos los elementos que se indican.

### Accesorios

- Transmisor de mando a distancia
  - N2QAYB000321



- Pilas para el transmisor de mando a distancia (2)
  - Pila AA



- Cable de CA

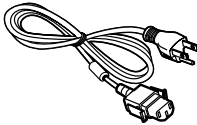

- Pedestal
  - TBLX0088 (TC-P42X1X)
  - TBLX0089 (TC-P50X1X)

Ensamblaje (pág. 9)

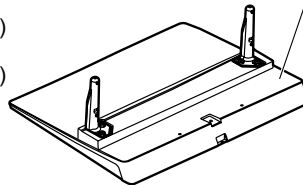

- Paño de limpieza

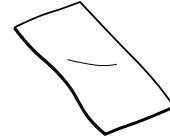

- Manual de instrucciones

- Tarjeta de garantía (México)

### Accesorios opcionales

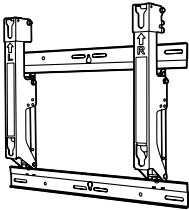

**Abrazadera de suspensión de pared**  
(Anglado)

- TY-WK4P1RW

#### Nota

- Para mantener el rendimiento y la seguridad de la unidad, cerciórese absolutamente de pedir a su concesionario o a un contratista calificado que asegure las abrazaderas de suspensión de pared.
- Lea atentamente las instrucciones suministradas con el soporte o pedestal del televisor de pantalla de plasma, y cerciórese absolutamente de tomar los pasos necesarios para impedir que el televisor se caiga.
- Maneje cuidadosamente el televisor durante su instalación, ya que si lo somete a impactos u otros esfuerzos su panel podría agrietarse.

## Instalación de las pilas del mando a distancia

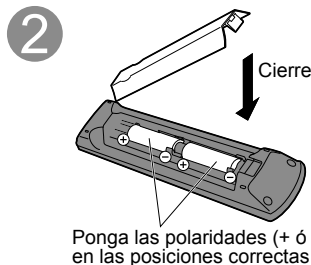
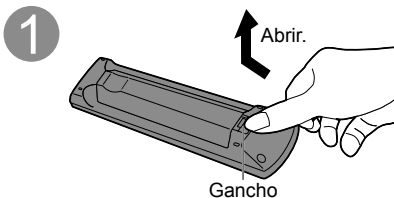

#### Precaución

- La instalación mal hecha puede causar fugas de electrolito y corrosión, lo que podría dañar el mando a distancia.
  - No mezcle pilas viejas y nuevas.
  - No mezcle pilas de tipos diferentes (pilas alcalinas y de manganeso, por ejemplo).
  - No utilice baterías (Ni-Cd).
- No queme ni rompa las pilas.

## Colocación del pedestal en el televisor con pantalla de plasma

### Montaje del pedestal

- Fije firmemente con los tornillos de ensamblaje (A). (4 tornillos en total)
- Apriete firmemente los tornillos.

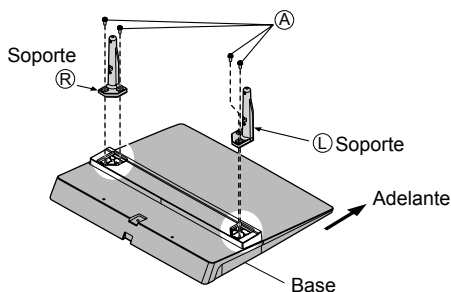

### Instalación

- Haga el trabajo en una superficie horizontal y nivelada.
- Apriete firmemente los tornillos.

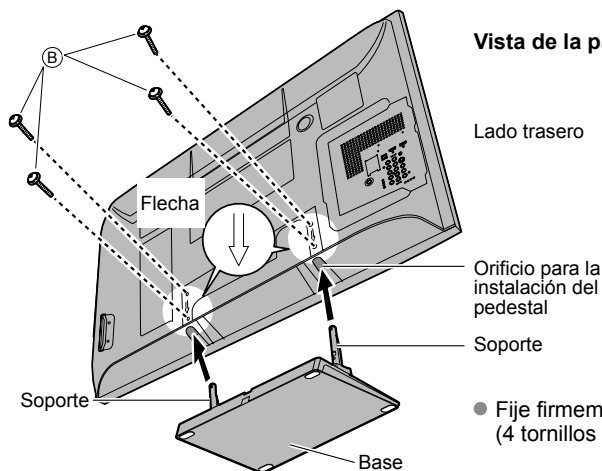

#### Vista de la parte inferior

Lado trasero

Orificio para la instalación del pedestal

Soporte

- Fije firmemente con los tornillos de ensamblaje (B). (4 tornillos en total)

### Accesorios

Tornillo de montaje  
(4 de cada uno)



M5 x 18 (plateado)



M5 x 25 (negro)

Soporte (2)

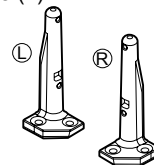

- L o R están impresas en la parte inferior de los soportes.

Base (1)

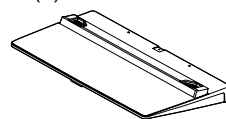

### Advertencia

#### No desarme ni modifique el pedestal.

- De lo contrario, la unidad podría caerse y dañarse, y también podría causar heridas a personas.

### Precaución

#### No utilice ningún otro televisor ni pantalla.

- En caso de no ser así, la unidad puede caerse y dañarse, pudiendo sufrir daños personales.

#### No utilice el pedestal si está doblado, partido o está roto.

- Si utiliza un pedestal roto, puede dañarse todavía más y puede resultar usted dañado. Llame a la tienda donde lo compró, lo antes posible.

#### Durante la instalación, asegúrese de apretar bien todos los tornillos.

- Si no se tiene cuidado y los tornillos no están bien apretados durante el armado, la instalación no será lo suficientemente fuerte como para sostener el televisor con pantalla de plasma y éste podrá caerse y dañarse, y podrá causar daños a las personas.

# Accesorios/Accesorio opcional (Continuación)

## Conexión del cable de alimentación de CA

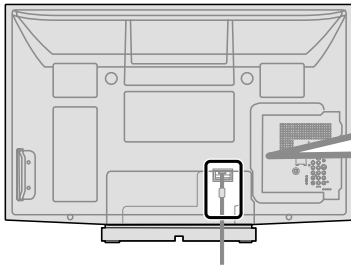

### Para colocar

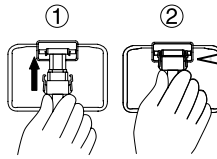

Insértelo firmemente hasta que las lengüetas de ambos lados queden fijadas en posición haciendo un ruido seco.

### Para remover

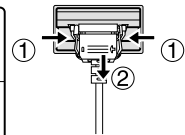

Mantenga presionados los dos cierres laterales y tire hacia abajo.

## Referencia de las conexiones

### Terminal de antena

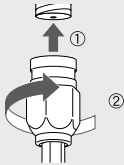

- Apriete firmemente a mano.

### Terminal de contactos

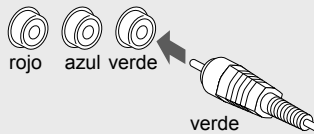

- Haga que concuerden los colores de las clavijas y las terminales.
- Inserte firmemente.

### Terminal HDMI

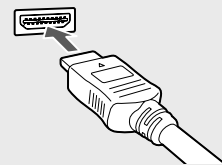

- Inserte firmemente.

# Conexión básica

## Ejemplo 1 Conexión de antena (Para ver la televisión)

TV



### Antena de VHF/UHF

- NTSC (National Television System Committee): Emisión convencional
- ATSC (Advanced Television Systems Committee): Las normas de televisión digital incluyen la televisión de alta definición digital (HDTV), la televisión de definición estándar (SDTV), la emisión de datos, el audio multicanal de sonido envolvente y la televisión interactiva.

## Para conectar la terminal de la antena y la caja de cables

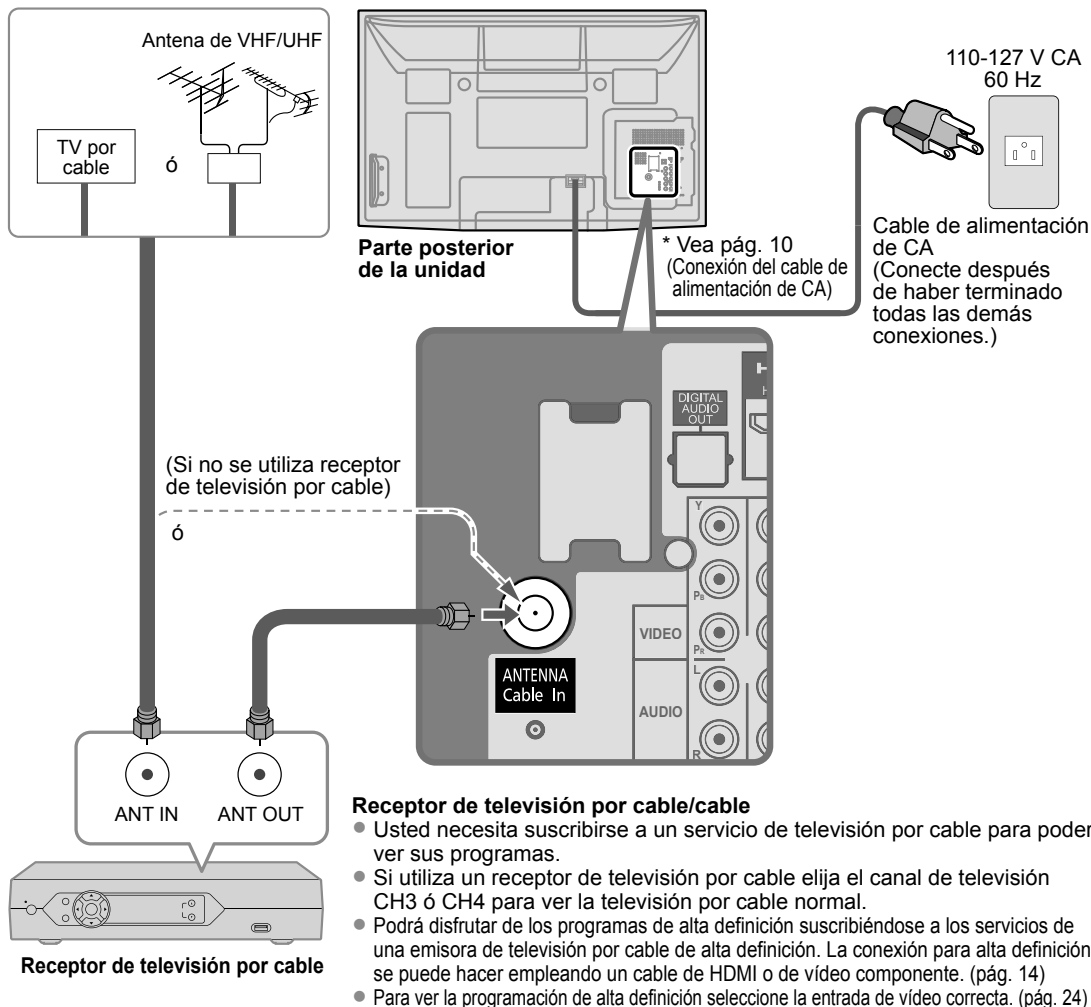

### Receptor de televisión por cable/cable

- Usted necesita suscribirse a un servicio de televisión por cable para poder ver sus programas.
- Si utiliza un receptor de televisión por cable elija el canal de televisión CH3 ó CH4 para ver la televisión por cable normal.
- Podrá disfrutar de los programas de alta definición suscribiéndose a los servicios de una emisora de televisión por cable de alta definición. La conexión para alta definición se puede hacer empleando un cable de HDMI o de vídeo componente. (pág. 14)
- Para ver la programación de alta definición seleccione la entrada de vídeo correcta. (pág. 24)

### Nota

- Con el televisor no se suministran todos los cables y equipos externos mostrados en este manual.
- Para conocer los detalles de las conexiones de los equipos externos, consulte los manuales de instrucciones de cada equipo.
- Cuando desconecte el cable de alimentación, asegúrese absolutamente de desconectar primero la clavija de alimentación de la toma de corriente.
- ATSC no está disponible, excepto en los EE.UU., Canadá y/o México.

Download from [www.Somanuals.com](http://www.Somanuals.com). All Manuals Search And Download.

Guía de inicio rápido

● Conexión básica (Antena + TV)  
● Accesorios/Accesorio opcional

# Conexión básica (Continuación)

## Ejemplo 2 Conexión de una grabadora DVD (videgrabadora) (Para grabar/reproducir)

TV



Equipo de AV  
(ej. Grabadora DVD  
ó Videgrabadora)



Antena de VHF/UHF

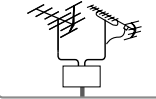

Grabadora DVD

Si la fuente tiene una señal de resolución más alta (480p/720p/1080i/1080p), la conexión se puede hacer usando un cable de vídeo componente o de HDMI. (pág. 14)

Videograbadora

La conexión se puede hacer utilizando un cable RF ó video compuesto/S Vídeo. (pág. 14)

### Para conectar la terminal de la antena y la grabadora DVD ó videograbadora

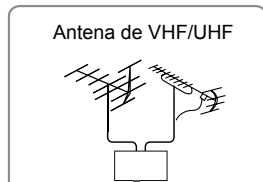

Antena de VHF/UHF

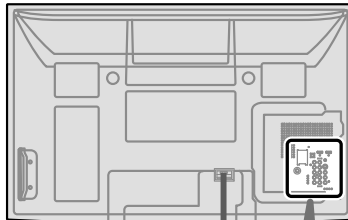

Parte posterior de la unidad

\* Vea pág. 10  
(Conexión del cable de alimentación de CA)

110-127 V CA  
60 Hz

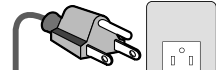

Cable de alimentación de CA

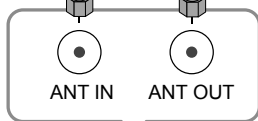
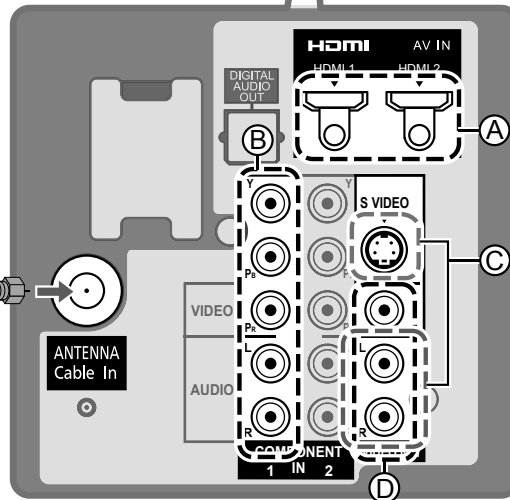

ANT IN

ANT OUT



Equipo de AV  
(ej. Grabadora DVD ó Videgrabadora)  
(con sintonizador de televisión)

Conexión del televisor y el equipo AV  
Consulte A - D en la pág. 14

### Ejemplo 3 Conexión de una grabadora DVD (videograbadora) y un receptor de satélite

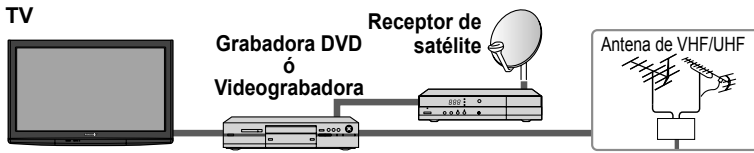

Puede disfrutar de los programas de alta definición suscribiéndose a los servicios de compañías de emisión por satélite de alta definición. La conexión se puede hacer utilizando HDMI o video componente. (pág. 14)

#### Para conectar la terminal de la antena, el receptor de satélite y la grabadora DVD ó videograbadora

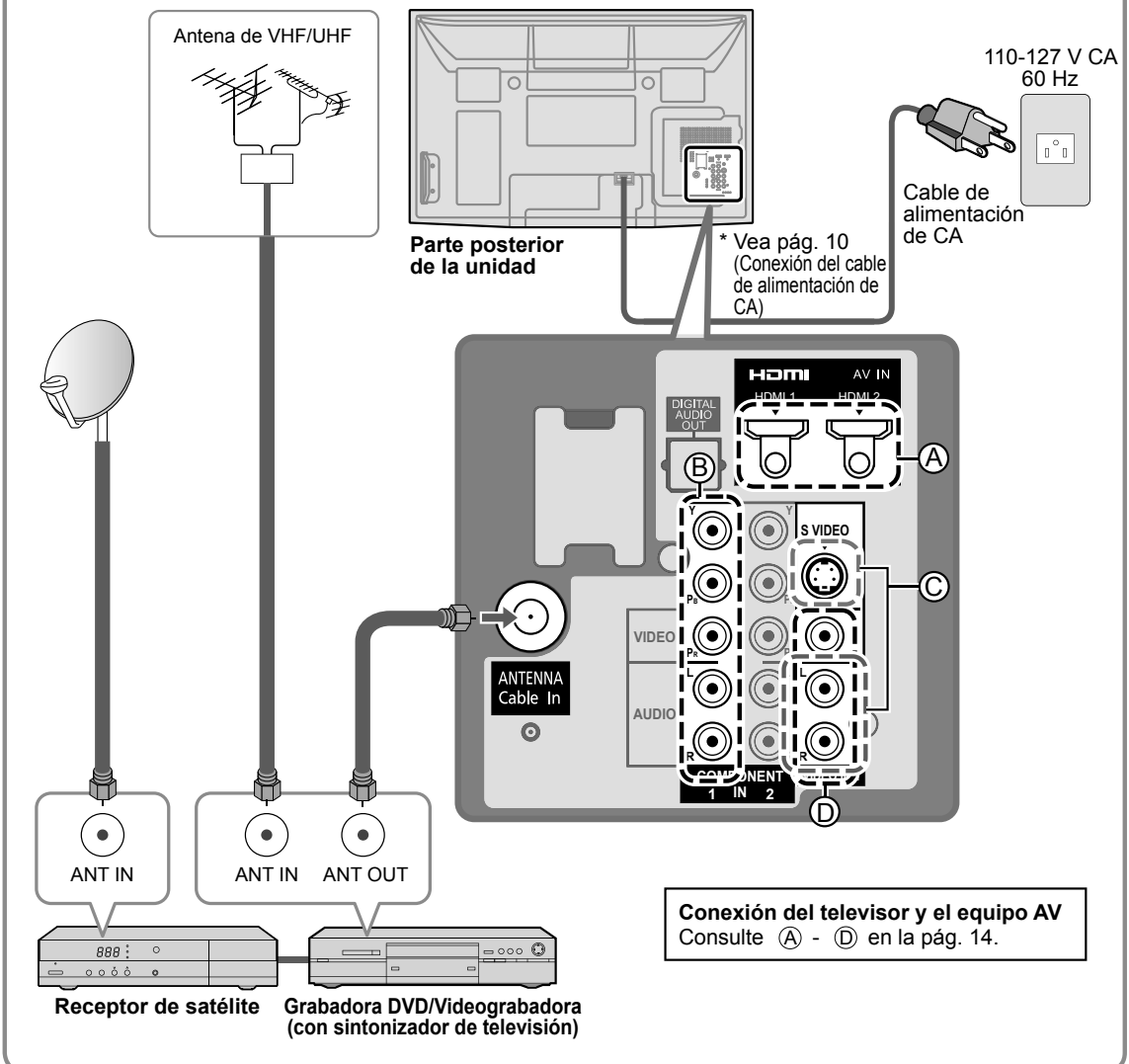

#### Nota

- Para conocer los detalles de las conexiones de los equipos externos, consulte los manuales de instrucciones de cada equipo.

# Conexión básica (Continuación)

## Conexiones del cable AV

Alta definición

### A Para utilizar terminales HDMI

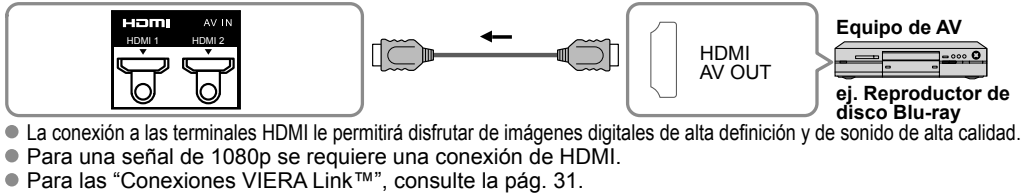

### B Para utilizar terminales de VIDEO COMPONENTE

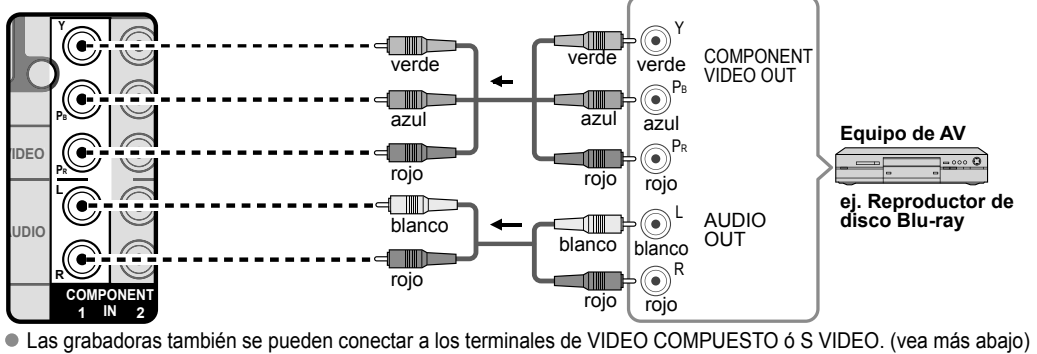

Definición estándar

### C Para utilizar terminales S VIDEO

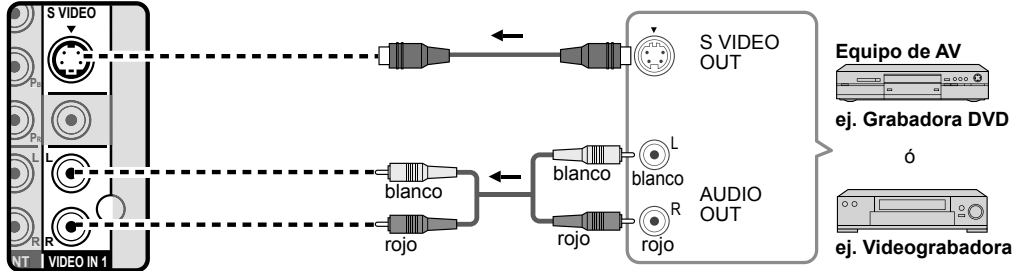

### D Para utilizar terminales de VIDEO COMPUESTO

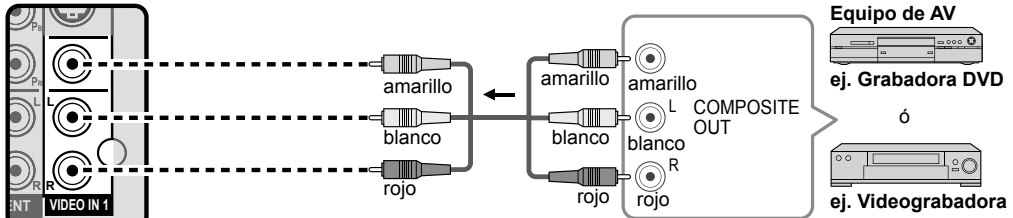

- La entrada de S Video anulará la señal de video compuesto cuando se conecte un cable de S Video. Conecte un cable de S Video ó uno de video.
- La conexión a los terminales S VIDEO le permitirá disfrutar de una calidad de imagen más alta que si utilizará los terminales de video compuesto.

#### Nota

- Algunos programas contienen una señal de protección de derechos de autor para impedir la grabación.
- Cuando se visualiza el programa de protección de los derechos de autor, no conecte el otro monitor de TV a través de una videograbadora. Las señales de video enviadas a través de una videograbadora pueden ser afectadas por los sistemas de protección de los derechos de autor, y las imágenes se distorsionarán en el otro monitor de TV.
- Para conocer los detalles de las conexiones de los equipos externos, consulte los Manuales de Instrucciones de cada equipo.



# Identificación de los controles

## Controles/indicadores del televisor

### Parte delantera del TV

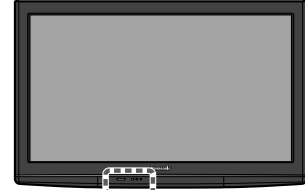

El botón POWER

Sensor del control remoto  
Dentro de unos 7 metros  
enfrente del televisor

Indicador de alimentación  
(conectada: rojo, desconectada: apagado)

Sensor del S.S.A.C  
El S.S.A.C (sistema de seguimiento  
automático de contraste). (pág. 26)

### Parte posterior de esta unidad

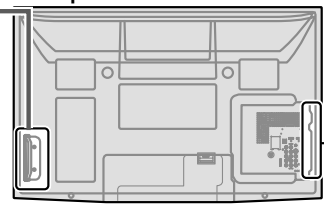

Conector 3 de entrada HDMI

Terminales VIDEO IN 2

Ranura de tarjeta SD

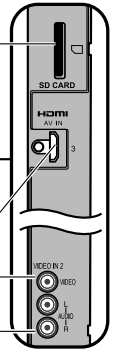

Selecciona canales  
en orden.

Subida/bajada del  
volumen

Visualiza el menú  
principal

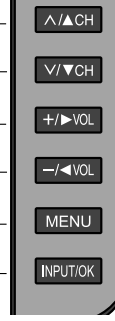

Cambia la señal de entrada.  
Selecciona el menú y la entrada de submenú.

### Nota

- El televisor consumirá algo de corriente siempre que el enchufe del cable de alimentación esté introducido en la toma de corriente.
- No coloque ningún objeto entre el sensor de control remoto del televisor y el mando a distancia.

## Transmisor de mando a distancia

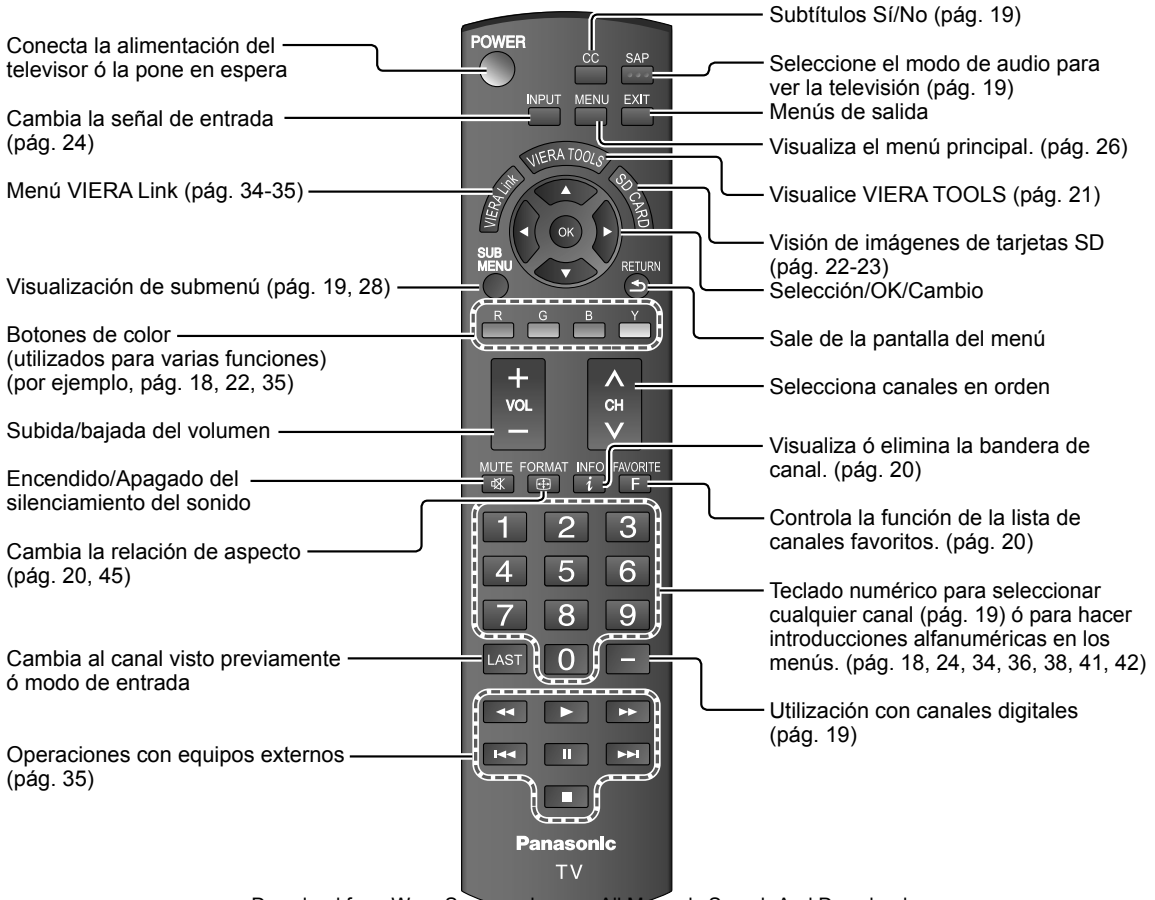

Conecta la alimentación del televisor ó la pone en espera

Cambia la señal de entrada (pág. 24)

Menú VIERA Link (pág. 34-35)

Visualización de submenú (pág. 19, 28)

Botones de color (utilizados para varias funciones) (por ejemplo, pág. 18, 22, 35)

Subida/bajada del volumen

Encendido/Apagado del silenciamiento del sonido

Cambia la relación de aspecto (pág. 20, 45)

Cambia al canal visto previamente ó modo de entrada

Operaciones con equipos externos (pág. 35)

Subtítulos Sí/No (pág. 19)

Seleccione el modo de audio para ver la televisión (pág. 19)

Menús de salida

Visualiza el menú principal. (pág. 26)

Visualice VIERA TOOLS (pág. 21)

Visión de imágenes de tarjetas SD (pág. 22-23)

Selección/OK/Cambio

Sale de la pantalla del menú

Selecciona canales en orden

Visualiza ó elimina la bandera de canal. (pág. 20)

Controla la función de la lista de canales favoritos. (pág. 20)

Teclado numérico para seleccionar cualquier canal (pág. 19) ó para hacer introducciones alfanuméricas en los menús. (pág. 18, 24, 34, 36, 38, 41, 42)

Utilización con canales digitales (pág. 19)

**Guía de inicio rápido**  
 ● Identificación de los controles  
 ● Conexión básica (Conexiones del cable AV)

# Configuración por primera vez

“Ajuste inicial” se visualiza solamente cuando el TV se enciende por primera vez después de enchufar el cable de alimentación en una toma de corriente y cuando “Autoencendido” (págs. 28-29) se pone en “No”.

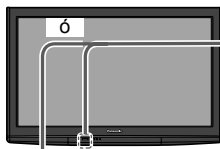

1

## Encienda el televisor con el interruptor POWER.

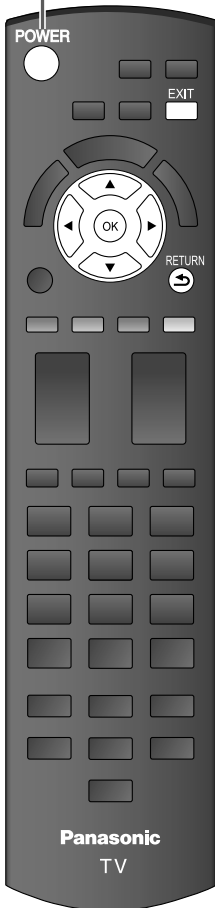
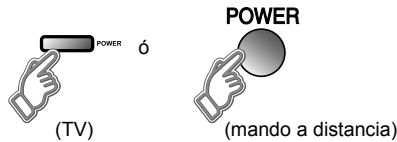

\* Este ajuste será omitido la próxima vez si usted selecciona “Uso en Hogar”.

### ① Seleccione su idioma.



### ② Asegúrese de seleccionar “Uso en Hogar”.

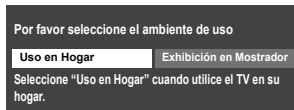

- Confirme su selección (Uso en Hogar) antes de pulsar el botón OK.

### ■ Si selecciona “Exhibición en Mostrador” por equivocación en ② se visualizará la pantalla de confirmación.

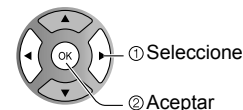
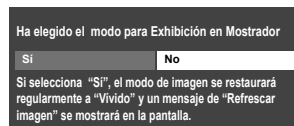

- Seleccione “No” y vuelva a la pantalla anterior ②.
- Si selecciona “Sí”, la pantalla entra en el modo de demostración de mostrador.

Para visualizar otra vez “Por favor seleccione el ambiente de uso” como se muestra arriba.

Realice algo de lo siguiente para volver a seleccionar “Uso en Hogar”.

- Presione y mantenga apretado el botón frontal POWER.
- Desenchufe el televisor y vuélvalo a enchufar.

### ■ Pulse para salir de la pantalla de menú



### ■ Para volver a la pantalla anterior



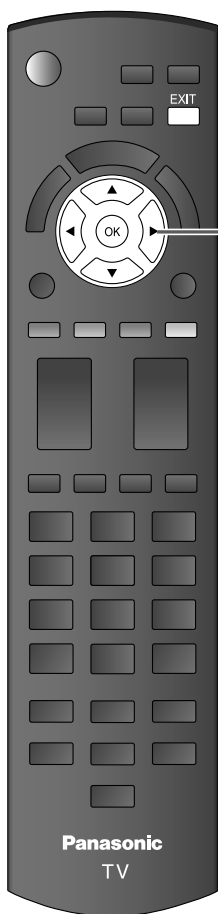

## 2 Ajuste el reloj.

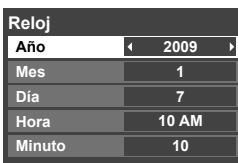
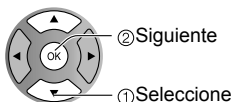
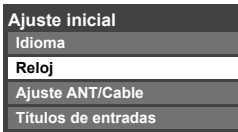

Año: Seleccione el año  
 Mes: Seleccione el mes  
 Día: Seleccione el día  
 Hora: Ajuste la hora  
 Minuto: Ajuste el minuto

## 3 Configuración automática de canales

### 1 Seleccione "Ajuste ANT/Cable"

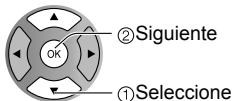
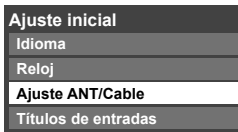

### 2 Seleccione "Entrada ANT"

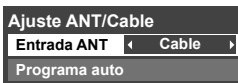

#### Entrada ANT

Cable: Televisión por cable  
 Antena: Antena  
 No utilizado: omitir la sintonización del televisor  
 ➔ vaya a 4

Seleccione "No utilizado" si no hay ningún cable conectado al terminal "Antena/Cable".  
 ● Típico cuando el descodificador de cable/satélite está conectado a una entrada de TV.  
 ● Evita la sintonización accidental a una señal no disponible.

### 3 Seleccione "Programa auto"

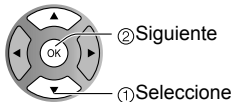
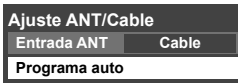

■ Pulse para salir de la pantalla de menú



#### Nota

- Para cambiar la configuración (Idioma/Reloj/Ajuste ANT/Cable/Títulos de entradas) más adelante, vaya a la pantalla de menú (pág. 28)

# Configuración por primera vez (Continuación)

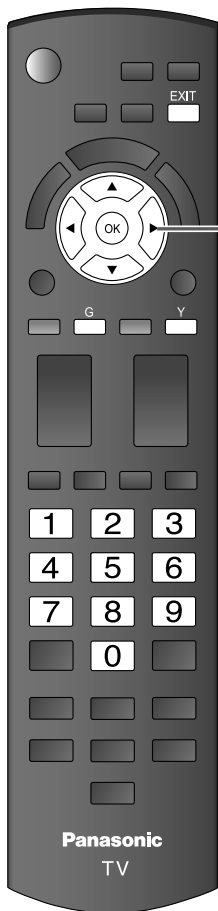

3

## 4 Seleccione el modo de exploración (Todos los canales/Sólo analógico/Sólo digital)

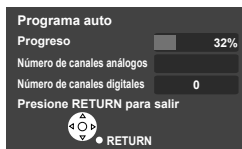

### Inicie la exploración de los canales.

- Los canales disponibles (análogos/digitales) se establecen automáticamente.

Todos los canales: Explora canales digitales y analógicos  
 Sólo analógico: Explora canales analógicos solamente  
 Sólo digital: Explora canales digitales solamente

## 5 Confirme los canales registrados

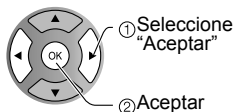
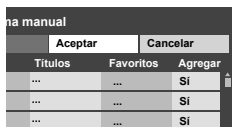

- Si no se pulsa OK después de seleccionar "Aceptar", los canales no se memorizarán. El canal se guardará cuando no se haga ninguna operación durante 60 segundos, y se saldrá automáticamente del menú "Programa manual".
- Si realiza la exploración más de 2 veces, los canales guardados previamente se borrarán.

4

## Ajustar las etiquetas de entrada

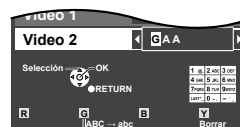
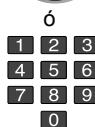
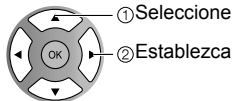

Cambia el modo de entrada de alfabético a numérico

### ■ Pulse para salir de la pantalla de menú



### Nota

- Acerca de los sistemas de emisión
  - Análogo (NTSC):** programación de TV tradicional
  - Digital (ATSC):** nueva programación que le permite ver más canales con imagen y sonido de alta calidad
- ATSC no está disponible, excepto en los EE.UU., Canadá y/o México.

Etiqueta: [BLANCO] BRINCAR/VCR/DVD/CABLE/SATELITE/VGD/JUEGO/AUX/RECEPTOR/PC/Blu-ray/CAMARA/Grab de DVD/HOME THTR/MONITOR/MEDIA CTR/MEDIA EXT/OTROS

# Para ver la televisión

Conecte el TV a un receptor de televisión por cable, receptor digital multimedia, receptor de satélite o cable de antena (pág. 11-14)

## Para ver la televisión y otras funciones

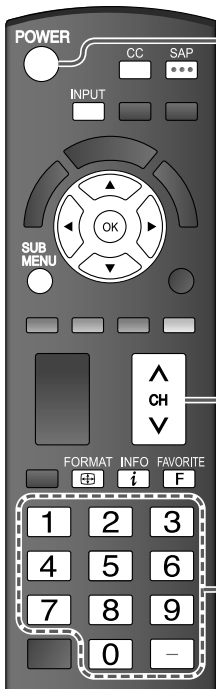

### 1 Conecte la alimentación

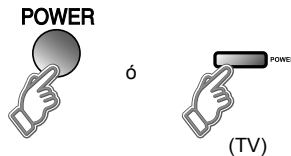

#### Nota

- Si el modo no es TV, pulse **INPUT** y seleccione TV. (pág. 24)

### 2 Seleccione un número de canal

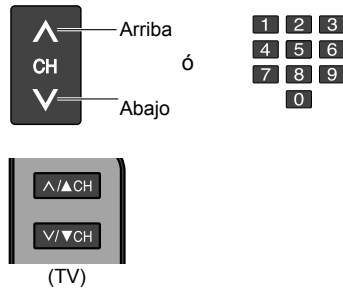

#### ■ Para introducir directamente el número de un canal digital

- Cuando se sintonicen canales digitales, presione el botón para introducir el número menor en un número de canal complejo.

Ejemplo: CH15-1: **1** **5** **-** **1**

#### Nota

- Vuelva a seleccionar "Cable" ó "Antena" en "Entrada ANT" de "Ajuste ANT/Cable" para cambiar la recepción de la señal entre televisión por cable y antena. (pág. 17, 39)
- El número del canal y el nivel del volúmen se fijan incluso después de apagar el televisor.

### Escucha con SAP (Programa de audio secundario)



#### ■ Seleccione el modo de audio para ver la televisión.

##### ● Modo digital

Pulse SAP para seleccionar la siguiente pista de audio (si está disponible) cuando se recibe un canal digital.

Pista de audio 1 de 2  
(Inglés)

##### ● Modo analógico

Pulse SAP para seleccionar el modo de audio como se describe a continuación.  
• Cada vez que se pulsa el botón SAP, el modo de audio cambiará como se muestra a continuación. (Estéreo/SPA/Mono)

### CC/ Subtítulos



#### ■ Activa o desactiva el modo CC/Subtítulos

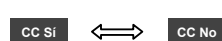

### Visualización de SUB MENU





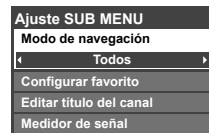

#### ■ Pulse SUB MENU para mostrar la pantalla del submenú. (pág. 28)

Este menú consiste en atajos a funciones de uso convenientes.

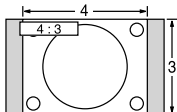

# Para ver la televisión (Continuación)

■ Otras funciones útiles (Utilícelas después de ②)

<p><b>Recuperación de información</b></p>	<p>■ <b>Visualice ó elimine la bandera de canales.</b></p>  <table border="1" data-bbox="450 234 1081 347"> <tr> <td>Canal</td> <td>THE NEWS</td> <td>Reloj</td> </tr> <tr> <td>15-2 ABC-HD</td> <td>CC SPA TV-G 1080i Estándar 4:3</td> <td>12:30 PM ⌚ 30</td> </tr> </table> <p>Identificador de emisora      Indicación SAP      Resolución de señales      Modo de imagen      Tiempo restante del temporizador de apagado</p> <p>Subtítulos      Nivel de clasificación      Relación de aspecto</p>	Canal	THE NEWS	Reloj	15-2 ABC-HD	CC SPA TV-G 1080i Estándar 4:3	12:30 PM ⌚ 30
Canal	THE NEWS	Reloj					
15-2 ABC-HD	CC SPA TV-G 1080i Estándar 4:3	12:30 PM ⌚ 30					
<p><b>Cambio de la relación de aspecto</b></p>	<p>■ <b>Pulse FORMAT para cambiar entre los modos de aspecto.</b> (pág. 45)</p>   <ul style="list-style-type: none"> <li>• 480i, 480p: COMP/JUSTO/4:3/ACERC</li> <li>• 1080p, 1080i, 720p: COMP/H-LLENO/JUSTO/4:3/ACERC</li> </ul>						
<p><b>Llamada a un canal favorito</b></p>	<p>■ <b>FAVORITOS</b></p> <p>Los números de canales de Favoritos se visualizan en la pantalla de sintonización de favoritos. Seleccione la emisora deseada con el cursor ó usando las teclas de números. (vea debajo)</p> 						

## Función de favoritos

### ■ Configuración de la función de favoritos

1 Visualice el menú



2 Seleccione "Configurar favorito"

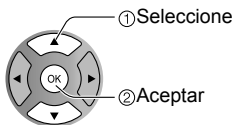
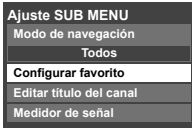

3 Ajustar el canal visualizado

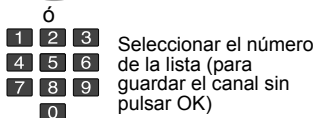
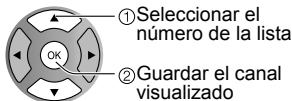
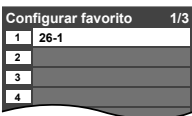

Eliminar un canal favorito

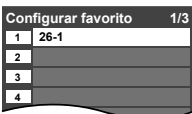

### ■ Utilización de la función de favoritos

1 Visualice "Canales favoritos"



2 Seleccionar el canal

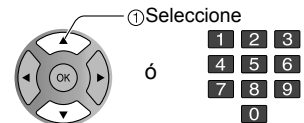

3 Ajustar el canal favorito

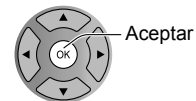

### ■ Para cambiar la página



Pulsar repetidamente para cambiar entre páginas (1/3, 2/3, 3/3 o salir)



Avanza/retrocede la página

# Utilización de VIERA TOOLS

VIERA TOOLS es un método sencillo para acceder a los menús más utilizados mediante un icono de acceso directo en la pantalla del televisor.

Al contrario que con los menús convencionales, podrá disfrutar usando el televisor, jugando o ajustando las funciones con rapidez.

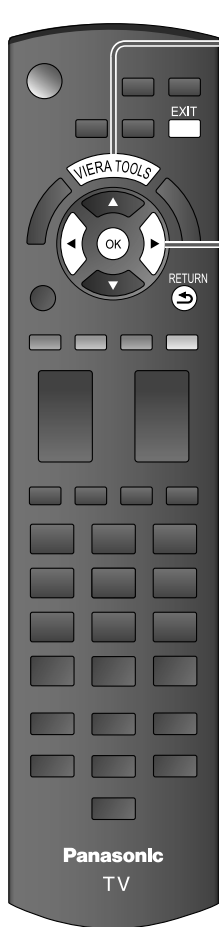

## 1 Visualice VIERA TOOLS



## 2 Seleccione el elemento

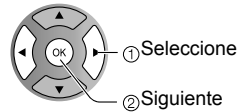

	Menú "VIERA Link" visualizado (pág. 34-35)
	Comenzar pase de diapositivas (pág. 22-23)
	Establezca "Apagado" (Temporizador de apagado) (pág. 42)
	<p>Cambiar al modo "Juego" (pág. 27) Cambia el modo de imagen entre "Vivido, Estándar, Cinema, Juego y Usuario".</p> <div style="display: flex; align-items: center;"> <div style="margin-right: 20px;"> <p>Modo <b>Juego</b></p> <p>↕</p> <p>Modo <b>Usuario</b></p> <p>↕</p> <p>Modo <b>Vivido</b></p> <p>↕</p> <p>Modo <b>Estándar</b></p> <p>↕</p> <p>Modo <b>Cinema</b></p> </div> </div>

■ Pulse para salir de la pantalla de menú



■ Para volver a la pantalla anterior

RETURN



# Para ver imágenes de tarjeta SD

Puede ver fotos tomadas con una cámara digital ó con una cámara de vídeo digital que estén guardadas en una tarjeta SD. (El contenido de otros medios que no sean tarjetas SD puede que no se reproduzca correctamente.)

## Visualizador de fotos



1

### Inserte la tarjeta SD

\* Este ajuste se omitirá la próxima vez si no se selecciona "Ajustar después".

### Ajustar "Ajuste de tarjeta SD" y seleccionar "Reproducir tarjeta SD ahora"

● "Ajuste de tarjeta SD" se visualizará automáticamente cada vez que se inserte una tarjeta SD por primera vez.

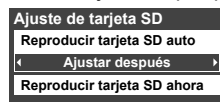

① Seleccione **Diapositiva**: La próxima vez se iniciará automáticamente una presentación.

② Cambie **Miniaturas**: En adelante se mostrará automáticamente el menú Visualizador de fotos.

③ Establezca **Ajustar después**: Se mostrará repetidamente el menú "Ajuste de tarjeta SD".

**No**: Los datos se pueden reproducir manualmente.

### Operación manual ("Reproducir tarjeta SD auto" se encuentra en "No")

Visualice "Visualizador de fotos" Comenzar pase de diapositivas

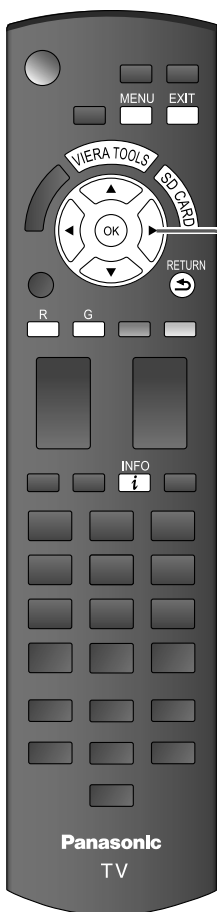
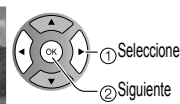

2

### Seleccione los datos que va a ver.

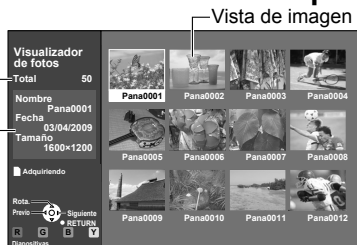

Vista de imagen miniatura



① Seleccione

② Ver

Se visualiza información de la imagen seleccionada.

**Nombre**: Se visualiza el número de la imagen ó el nombre del archivo.

**Fecha**: Se visualiza la fecha de la grabación.

**Tamaño**: Se visualiza la resolución de la visualización.

Número total de imágenes

Área de navegación



(a diapositiva)

Estado actual (Mientras se leen los datos)

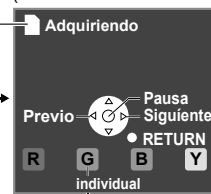

(a visualización de una sola foto)

### Nota

● Dependiendo del formato JPEG, el contenido de "Información" puede que no se visualice correctamente. Consulte la pág. 46 (Formato de datos para examinar tarjetas SD) para conocer detalles.

3

### Vea la imagen.

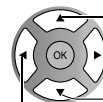
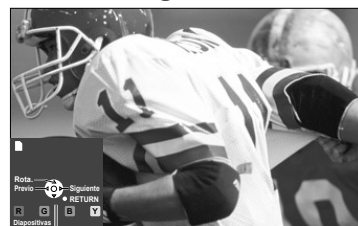

Gire 90° (hacia la izquierda)

A la siguiente foto

Gire 90° (a la derecha)

A la foto anterior

● Para visualizar/ocultar el área de navegación →

■ Pulse para salir de la pantalla de menú



■ Para volver a la pantalla anterior

RETURN



Visualizado uno cada vez

Área de navegación



## Tarjeta SD

- Inserte la tarjeta

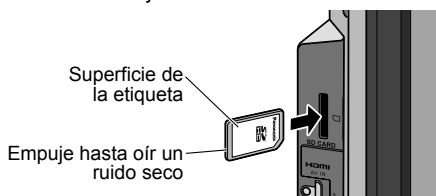

- Retire la tarjeta

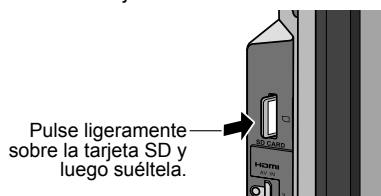

- Tarjetas que pueden utilizarse (capacidad máxima): Tarjeta SDHC (16 GB), Tarjeta SD (2 GB), Tarjeta miniSD (1 GB) (se requiere adaptador para Tarjeta miniSD)
- Para conocer detalles y precauciones relacionados con las tarjetas SD. (pág. 46)

### En 2 ó 3

#### 1 Visualice “Menu de imágenes fijas”



#### 2 Seleccione el elemento

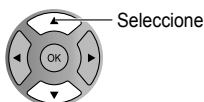
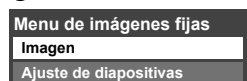

#### 3 Establezca

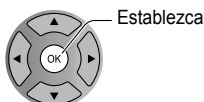

### Ajustar la imagen

Imagen 1/2	
Regreso prefijados	
Modo	Vivido
Contraste	0
Brillo	0
Color	0
Tinte	0
Nitidez	0

Menú Imagen (pág. 26)

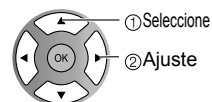

## Menu de imágenes fijas

### Configurar pase de diapositivas

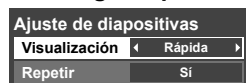

**Visualización** Puede ajustar los segundos que se va a visualizar cada imagen en el modo de diapositiva. **(Muy rápida/Rápida/Mediana/Lenta/Muy lenta)**

**Repetir** Sí ó No la función de repetición de diapositiva.

#### Nota

- Para detenerse en medio del ciclo → Pulse

## Visión

- Para ver imágenes de tarjeta SD

### VIERA IMAGE VIEWER

VIERA Image Viewer es una función que le permitirá ver fácilmente imágenes fijas y en movimiento en VIERA insertando simplemente una tarjeta SD en la ranura para tarjeta VIERA SD.

# Para ver vídeo y DVDs

Si tiene algún equipo conectado al televisor, usted podrá ver la reproducción de vídeos y DVDs en la pantalla del televisor.

## Seleccionar entrada

Puede seleccionar el equipo externo al que quiera acceder.

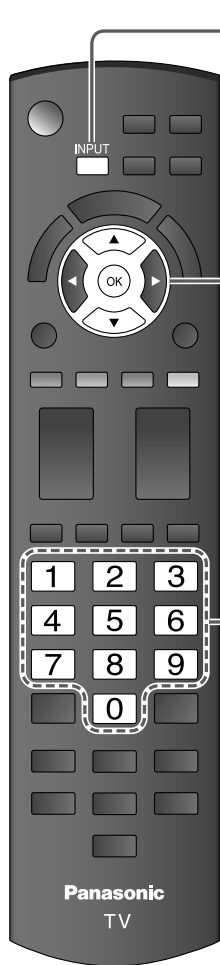

### 1 Con el equipo conectado encendido Visualización del menú de selección de entrada



### 2 Seleccione el modo de entrada

Seleccionar entrada	
1	TV
2	Componente 1 AUX
3	Componente 2
4	HDMI 1 JUEGO
5	HDMI 2
6	HDMI 3 JUEGO
7	Video 1
8	Video 2 JUEGO

(ejemplo)

1	2	3
4	5	6
7	8	9
0		

ó

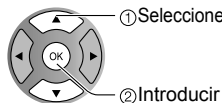

Pulse la tecla de número correspondiente en el mando a distancia para seleccionar la entrada de su elección.

Pulse la flecha ascendente/descendente para seleccionar la entrada de su elección, y luego pulse OK.

- Durante la selección, el menú "Seleccionar entrada" desaparece si no se realiza ninguna acción durante varios segundos.
- El terminal y el título del equipo conectado se visualizan. Para cambiar la etiqueta de entrada (pág. 41)

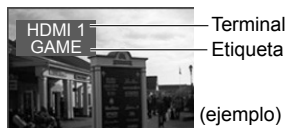

#### Nota

- Cuando se establezca el título de entrada (consulte la pág. 41), el título de entrada se visualizará en la pantalla "Seleccionar entrada".
- Para terminales de entrada laterales (HDMI 3/Video 2), el título de entrada "JUEGO" se establece de forma predeterminada. (El modo de imagen se pone en "Juego". Consulte la pág. 47.)
- Para conocer detalles del ajuste "Modo de Imagen", consulte la pág. 47. Para "Títulos de entradas", consulte la pág. 41.

### ■ Para volver al TV



### 3 Utilice el equipo conectado empleando el mando a distancia del mismo.

#### Nota

- Para conocer detalles, vea el manual del equipo conectado.

## Ajuste VIERA Link™

Si conecta el equipo que tiene la función "HDAVI Control" al televisor con un cable HDMI, usted puede disfrutar utilizando la función más conveniente. Consulte "Control VIERA Link" en las pág. 30-35. Antes de utilizar estas funciones, usted necesita poner "VIERA Link" en "Sí" como se muestra más abajo.

**1 Visualice el menú.**

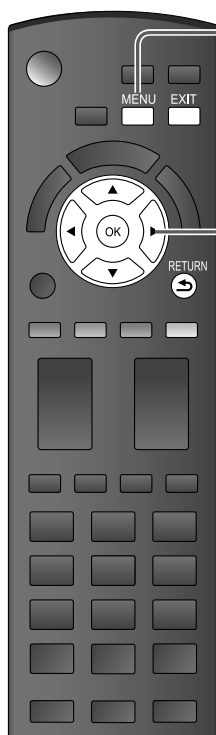

**2 Seleccione "Ajuste"**



**3 Seleccione "Ajuste VIERA Link"**

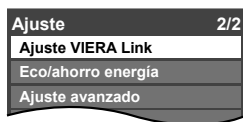

**4 Seleccione "VIERA Link"**

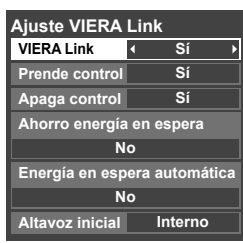

**5 Seleccione "Sí".**  
(La opción predeterminada es "Sí")

Ahora puede establecer cada función "VIERA Link" según sus preferencias (pág. 32-35)

■ **Pulse para salir de la pantalla de menú**  
EXIT

■ **Para volver a la pantalla anterior**  
RETURN

### Nota

- Si no se ha conectado un equipo HDMI o si se utiliza un equipo HDMI estándar (sin "VIERA Link"), seleccione "No".
- Para conocer detalles de las conexiones del equipo externo, consulte los manuales de instrucciones del equipo.

# Cómo utilizar las funciones de los menús

Varios menús le permiten seleccionar configuraciones para la imagen, el sonido y otras funciones, para que usted pueda disfrutar viendo la televisión como usted desee.



## 1 Visualice el menú



- Visualiza las funciones que pueden establecerse (cambia según la señal de entrada).

## 2 Seleccione el menú

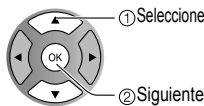

## 3 Seleccione el elemento

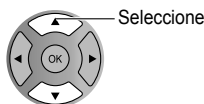

(Ejemplo: Menú Imagen)

## 4 Ajuste ó seleccione



(Ejemplo: Menú Imagen)

■ Pulse para salir de la pantalla de menú



■ Para volver a la pantalla anterior



## ■ Lista de menús

Menú	Elemento		
VIERA Link	Control VIERA Link		
	Salida altavoz		
Imagen	Regreso prefijados		
	Modo		
	Contraste, Brillo, Color, Tinte, Nitidez		
	Temp. color		
	S.S.A.C		
	Reduc de ruido		
	Ajuste acercamiento		
	Imagen avanzada	3D Y/C filtro	
		Matriz color	
		MPEG NR	
Nivel oscuro			
Tamaño de H			
Audio	Regreso prefijados		
	Bajos		
	Altos		
	Balance		
	Audio avanzado	Envolvente	
		Nivel de volumen	
Altavoces de TV			
Entrada HDMI 1 Entrada HDMI 2 Entrada HDMI 3			
Cronómetro	Apagado, Cronómetro 1-5		
Bloqueo			
Tarjeta SD	Tarjeta SD		
Subtítulos	CC/		
	CC/Subtítulos		

## Ajustes/Configuraciones (alternativas)

### [Control VIERA Link]

Seleccione el equipo y utilícelo. (**Grabador/Cine para casa/Reproductor/Videocámara/LUMIX**) (pág. 34-35)

### [Salida altavoz]

Seleccione la salida de audio. (**Externo/Interno**) (pág. 34-35)

- Al menú VIERA Link se puede acceder directamente pulsando el botón VIERA Link del control remoto. ➔ (pág. 34)

Restablece la configuración del menú de imagen (excepto para "Imagen avanzada").

Regreso prefijados

Modo de imagen básico (**Vívido/Estándar/Cinema/Juego/Usuario**) (pág. 47)

Modo Vívido

Ajusta el color, el brillo, etc. para que cada modo de imagen se ajuste a sus gustos.

- Gama de visualizaciones

**Contraste/Brillo/Color/Nitidez:** 0 - 100

**Tinte:** -50 - +50

Contraste	+20	Tinte	0
Brillo	0	Nitidez	0
Color	0		

Selecciona una opción de color frío (azul), normal o cálido (rojo). (**Azul/Normal/Rojo**)

Temp. color Azul

Ajusta el brillo y la gradación de acuerdo con la condición de iluminación ambiental. (**No/Si**)

S.S.A.C No

Reduce el ruido en el canal, comúnmente llamado efecto de nieve. Permanece en No cuando se recibe una señal intensa. (**No/Si**)

Reduc de ruido No

Ajusta la alineación vertical y el tamaño cuando el ajuste del aspecto es "ACERC" (pág. 45)

Ajuste acercamiento

Minimiza el ruido y la diafotía cromática de la imagen. (**Sí/No**)

3D Y/C filtro Si

Selecciona la resolución de la imagen de los dispositivos conectados a componentes. (**HD/SD**)

- SD: Visión normal HD: Visión de alta definición

- Sólo se acepta la señal 480p, la televisión convencional (NTSC) no se está disponible.

Matriz color SD

Reduce el ruido de las señales digitales específicas de DVD, STB, etc. (**Sí/No**)

MPEG NR No

Seleccione Oscuro ó Claro. Sólo es válido para las señales de entrada externas. (**Oscuro/Claro**)

Nivel oscuro Claro

Ajustar el margen de visualización horizontal para reducir el ruido a ambos lados de una imagen.

### (Tamaño 1/Tamaño 2)

Tamaño 2: Ajustar el tamaño de la imagen en función del modo de aspecto para eliminar el ruido. (pág. 48)

Tamaño de H Tamaño 1

Repone los ajustes de Bajos, Altos y Balance a los ajustes predeterminados en la fábrica.

Regreso prefijados

Aumenta ó disminuye la respuesta de los graves.

Bajos 0

Aumenta ó disminuye la respuesta de los agudos.

Altos 0

Realza el volúmen de los altavoces izquierdo/derecho.

Balance 0

Mejora la respuesta de audio cuando se escucha sonido estéreo. (**Sí/No**)

Envolvente No

Minimiza la diferencia de volúmen después de cambiar a entradas externas.

Nivel de volumen 0

Cambia a "No" cuando se utilizan altavoces externos. (**Sí/No**)

- "Envolvente" y "Nivel de volumen" no funcionan si se selecciona "No".

Altavoces de TV Si

El ajuste predeterminado para la conexión HDMI es "Digital". (Señal de entrada digital)

El terminal de entrada de audio se puede seleccionar cuando está conectado el cable DVI. (Señal de entrada analógica) (**Digital/Componente 1/Componente 2/Video 1/Video 2**)

Entrada HDMI 1 Digital

Entrada HDMI 2 Digital

Entrada HDMI 3 Digital

Enciende/Apaga automáticamente el televisor (pág. 42)

Bloquea canales y programas. (pág. 36)

Visualiza datos de tarjetas SD. (pág. 22-23)

Tarjeta SD

Visualiza subtítulos ocultos. (pág. 40)

CC/Subtítulos

- En el modo AV, el menú Audio y el menú Ajuste ofrecen un número menor de opciones.

# Cómo utilizar las funciones de los menús

Varios menús le permiten hacer ajustes para la imagen, el sonido y otras funciones, para poder disfrutar viendo la TV de la forma que a usted más le convenga.

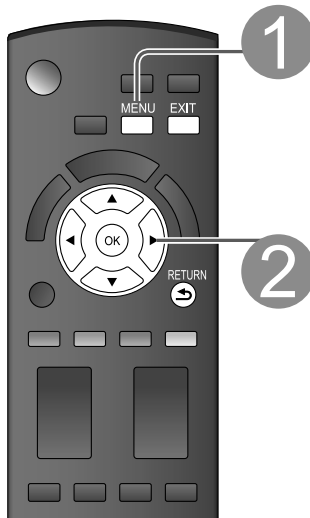

## 1 Visualice el menú



- Visualiza las funciones que pueden establecerse (cambia según la señal de entrada).

## 2 Seleccione "Ajuste"

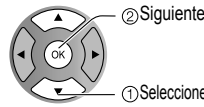

■ Pulse para salir de la pantalla de menú



■ Para volver a la pantalla anterior



## 3 Seleccione el elemento

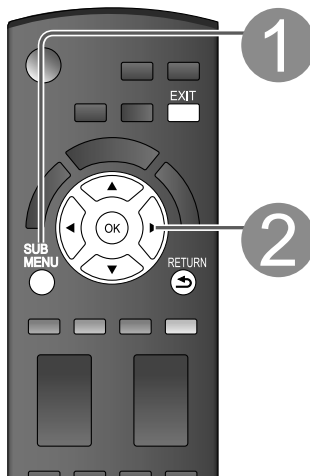
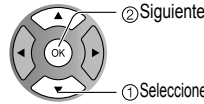
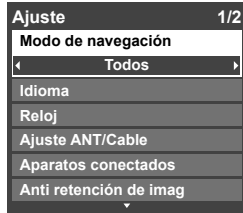

## 1 Visualización de submenú



## 2 Seleccione el elemento

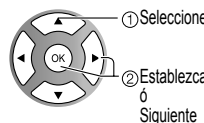
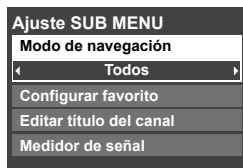

### ■ Lista de menús

Menú	Elemento	
Ajuste	Modo de navegación	
	Idioma	
	Reloj	
	Ajuste ANT/Cable	
	Aparatos conectados	Títulos de entradas
	Anti retención de imag	Pixel orbiter
		Tiempo (minutos)
		Barra lateral 4:3
		Barra vertical en movimiento
		VIERA Link
Ajuste VIERA Link	Prende control	
	Apaga control	
	Ahorro energía en espera	
	Energía en espera automática	
	Altavoz inicial	
Eco/ahorro energía	Si no hay señal por 10 minutos	
	Si no hay operación por 3 horas	
Ajuste avanzado	Autoencendido	
	Reproducir tarjeta SD auto	
	Acerca de	
	Regreso prefijados	

### ■ Lista de submenús

Menú	Elemento	
Ajuste SUB MENU	Modo de navegación	
	Configurar favorito	
	Editar título del canal	
	Medidor de señal	

# (Continuación)

## Ajustes/Configuraciones (alternativas)

<p>Selecciona el canal con el botón "Channel up/down". (<b>Todos/Favoritos/Sólo digital/Sólo analógico</b>)</p> <ul style="list-style-type: none"> <li>● Favoritos: Sólo cuando se registran canales como FAVORITE (pág. 20).</li> </ul>	<p>Modo de navegación</p> <p>← Todos →</p>
<p>Selecciona el idioma para los menús de la pantalla. (pág. 16)</p>	<p>Idioma</p>
<p>Ajusta el reloj (pág. 17)</p>	<p>Reloj</p>
<p>Establece los canales (pág. 39)</p>	<p>Ajuste ANT/Cable</p>
<p>Seleccione la terminal y la etiqueta del equipo externo. (pág. 41)</p>	
<p>Impide la "Retención de imagen" con desplazamiento. (<b>Automático/Periodico</b>)</p> <ul style="list-style-type: none"> <li>● Automático: Cambia automáticamente la imagen visualizada.</li> <li>● Periodico: Cambia la imagen visualizada cada (1/2/3/4) minutos conforme a lo establecido en el menú de "Tiempo (minutos)".</li> </ul>	<p>Pixel orbiter Automático</p>
<p>Establece el tiempo para el ajuste "Pixel orbiter - Periodico". (<b>1/2/3/4</b>)</p>	<p>Tiempo (minutos) 4</p>
<p>Aumenta el brillo de la barra lateral (<b>No/Bajo/Medio/Alto</b>) (modo 4:3 solamente)</p> <ul style="list-style-type: none"> <li>● El ajuste recomendado es "Alto" para impedir la "Retención de imagen". (pág. 48)</li> </ul>	<p>Barra lateral 4:3 Alto</p>
<p>Pulse OK para iniciar el "Desplazamiento" horizontal en la pantalla. (pág. 48)</p>	<p>Barra vertical en movimiento</p>
<p>Controla el equipo conectado a los terminales HDMI (pág. 32) (<b>Sí/No</b>)</p> <ul style="list-style-type: none"> <li>● "Apaga control", "Prende control", "Ahorro energía en espera", "Energía en espera automática" y "Altavoz inicial" no se pueden seleccionar si está seleccionado "No".</li> </ul>	<p>VIERA Link Sí</p>
<p>Establece "Prende control" de los equipos de conexión HDMI (pág. 32). (<b>Sí/No</b>)</p>	<p>Prende control Sí</p>
<p>Establece "Apaga control" de los equipos de conexión HDMI (pág. 32). (<b>Sí/No</b>)</p>	<p>Apaga control Sí</p>
<p>Ajustar "Ahorro energía en espera" del equipo de conexión HDMI. (pág. 32) (<b>Sí/No</b>)</p>	<p>Ahorro energía en espera</p> <p>← No →</p>
<p>Ajustar "Energía en espera automática" del equipo de conexión HDMI. (pág. 32) (<b>No/Sí (con aviso)/Sí (sin aviso)</b>)</p>	<p>Energía en espera automática</p> <p>← No →</p>
<p>Selecciona los altavoces predeterminados (pág. 32) (<b>Interno/Externo</b>)</p>	<p>Altavoz inicial Interno</p>
<p>Para conservar energía, el televisor se apaga automáticamente cuando no se recibe ninguna señal y no se realiza ninguna operación durante más de 10 minutos. (<b>Sí/No</b>)</p> <p><b>Nota</b></p> <ul style="list-style-type: none"> <li>● No se utiliza cuando se configura "Autoencendido", "Cronómetro", "Bloqueo", "Modo SD", o el canal digital.</li> <li>● "Si no hay señal por 10 minutos fue activado" se visualizará durante unos 10 segundos cuando el televisor se encienda por primera vez después de desconectarse la alimentación mediante "Si no hay señal por 10 minutos".</li> <li>● La visualización en pantalla mostrará parpadeando los números 3, 2 y 1 para indicar los últimos tres (3) minutos que quedan hasta que se produzca el apagado</li> </ul>	<p>Si no hay señal por 10 minutos</p> <p>← Sí →</p>
<p>Para ahorrar energía, el TV se apaga automáticamente cuando no se realiza ninguna operación con las teclas del mando a distancia o del panel delantero durante más de 3 horas. (<b>Sí/No</b>)</p> <p><b>Nota</b></p> <ul style="list-style-type: none"> <li>● No se utiliza cuando se configura "Autoencendido" o "Cronómetro".</li> <li>● "Si no hay operación por 3 horas fue activado" se visualizará durante unos 10 segundos cuando el televisor se encienda por primera vez después de desconectarse la alimentación mediante "Si no hay operación por 3 horas".</li> <li>● La visualización en pantalla mostrará parpadeando los números 3, 2 y 1 para indicar los últimos tres (3) minutos que quedan hasta que se produzca el apagado.</li> </ul>	<p>Si no hay operación por 3 horas</p> <p>← No →</p>
<p>Enciende automáticamente el televisor cuando se enciende el receptor de televisión por cable ó un dispositivo conectado. (<b>No/Sí</b>)</p> <p>El cable de CA del televisor debe estar enchufado en este dispositivo. El televisor se enciende cada vez que se restaura la alimentación.</p> <ul style="list-style-type: none"> <li>● El cronómetro de apagado y el temporizador de encendido/apagado no funcionará si se establece "Autoencendido". (pág. 42)</li> </ul>	<p>Autoencendido No</p>
<p>Reproducir tarjeta SD auto: Ajuste "Miniaturas" o "Diapositiva" para reproducir automáticamente tarjetas SD. (<b>Diapositiva/Miniaturas/Ajustar después/No</b>)</p>	<p>Reproducir tarjeta SD auto</p> <p>← Ajustar después →</p>
<p>Visualiza la versión del televisor y la licencia del software.</p>	<p>Acerca de</p>
<p>Al realizar la reposición se cancelarán todos los elementos establecidos con Ajuste como, por ejemplo, los ajustes de canales. (pág. 38)</p>	<p>Regreso prefijados</p>

## Ajustes/Configuraciones (alternativas)

<p>Selecciona el modo para seleccionar canales con el botón de canal arriba/abajo (<b>Todos/Favoritos/Sólo digital/Sólo analógico</b>)</p>
<p>Llama a un canal favorito. (pág. 20)</p>
<p>Cambia el identificador de emisora. (pág. 39)</p>
<p>Compruebe la intensidad de la señal si se encuentran interferencias o se congela una imagen digital. (pág. 39)</p>

# VIERA Link™ “HDAVI Control™”\*

Control simultáneo de todos los componentes de Panasonic equipados con “HDAVI Control” utilizando un botón de un mando a distancia.

Disfrute de la interoperabilidad HDMI adicional con los productos Panasonic que tienen la función VIERA Link “HDAVI Control”.

Este televisor soporta la función “HDAVI Control 4”.

Las conexiones a algunos equipos (grabadora DVD DIGA, videocámara HD, dispositivo de cine para casa RAM, reproductor de cine para casa, amplificador, etc.) con cables HDMI le permiten hacer interfaz automáticamente.

El equipo con la función “HDAVI Control” permite las operaciones siguientes:

Versión	Operaciones
HDAVI Control ó posterior	<ul style="list-style-type: none"><li>● Cambio de entrada automático (pág. 33)</li><li>● Prende control (pág. 33)</li><li>● Apaga control (pág. 33)</li><li>● Altavoz inicial (pág. 33)</li><li>● Reproducción de cine para casa con un toque (pág. 33)</li><li>● Control de altavoces (pág. 35)</li></ul>
HDAVI Control 2 ó posterior	<ul style="list-style-type: none"><li>● Control VIERA Link sólo con el mando a distancia del TV (pág. 35)</li><li>● Energía en espera automática (para equipo disponible solamente) (pág. 33)</li></ul>
HDAVI Control 3 ó posterior	<ul style="list-style-type: none"><li>● Suministro de la información de ajuste (pág. 33)</li><li>● Función de sincronización automática de voz (pág. 33)</li></ul>
HDAVI Control 4	<ul style="list-style-type: none"><li>● Ahorro energía en espera (con modo de arranque rápido) (pág. 33)</li></ul>

■ **Para la primera vez/Cuando se agrega un equipo nuevo, se reconecta un equipo o se cambia la instalación después de hacer la conexión, encienda el equipo y luego encienda el televisor.**

**Seleccione el modo de entrada al HDMI 1, HDMI 2 ó HDMI 3 (pág. 24) y asegúrese de que la imagen se visualice correctamente.**

VIERA Link “HDAVI Control”, basada en las funciones de control provistas por HDMI, una norma industrial conocida como HDMI CEC (control electrónico de consumidores), es una función única que nosotros hemos desarrollado y agregado. Como tal, su funcionamiento con equipos de otros fabricantes que soportan HDMI CEC no puede ser garantizado.

Consulte los manuales individuales de los equipos de otros fabricantes que soportan la función VIERA Link.

## ■ HDMI cable

Esta función necesita de un cable que cumpla con la norma HDMI (completamente cableado).

Los cables que no cumplan con la norma HDMI no se pueden utilizar.

Se recomienda utilizar un cable HDMI de Panasonic. Número de pieza recomendada:

RP-CDHF15 (4,9 pies/1,5 m), RP-CDHG15 (4,9 pies/1,5 m), RP-CDHF30 (9,8 pies/3,0 m),

RP-CDHG30 (9,8 pies/3,0 m), RP-CDHG50 (16,4 pies/5,0 m)

\* Para conocer detalles de las conexiones del equipo externo, consulte los manuales de instrucciones del equipo.



Siga los diagramas de conexiones de abajo para hacer el control HDAVI de un solo equipo AV como, por ejemplo, una Grabadora DVD(DIGA), un equipo de cine para casa RAM ó un reproductor de cine para casa.

Consulte la página 32-35 para conocer la configuración del menú Ajuste e información de control adicional.

- Los cables HDMI y/u ópticos no son suministrados.

Si se cambia la conexión (o configuración) del equipo compatible con el control HDAVI, desconecte la alimentación de esta unidad y vuelva a conectarla mientras la alimentación de todos los equipos está conectada (para que esta unidad reconozca correctamente el equipo conectado) y compruebe que funcione el Grabadora DVD(DIGA), el equipo de cine para casa RAM y el reproductor de cine para casa.

### Nota

- Se recomienda HDMI 1.

Cuando se conecta a HDMI 2/HDMI 3, ponga el modo de entrada en HDMI 2/HDMI 3 (pág. 24) inicialmente antes de conectar a HDMI 2/HDMI 3. Después de hacer la conexión, confirme las funciones de control de HDMI (pág. 32-35).

### ■ Conexión de esta unidad Grabadora DVD(DIGA), sistema de cine para casa RAM ó reproductor de cine para casa

- Para Grabadora DVD (DIGA): Conecte con cable HDMI
- Para equipo de cine para casa RAM ó reproductor de cine para casa: Conecte con cable HDMI y con cable de audio. Si no conecta el cable de audio no puede oír el programa de televisión a través del sistema de cine para casa.

### ■ Conexión de esta unidad a una Grabadora DVD (DIGA) y amplificador AV

Cuando utilice un receptor de audio-vídeo "VIERA Link" y una Grabadora DVD (DIGA) compatible, utilice una conexión en cadena como se muestra abajo.

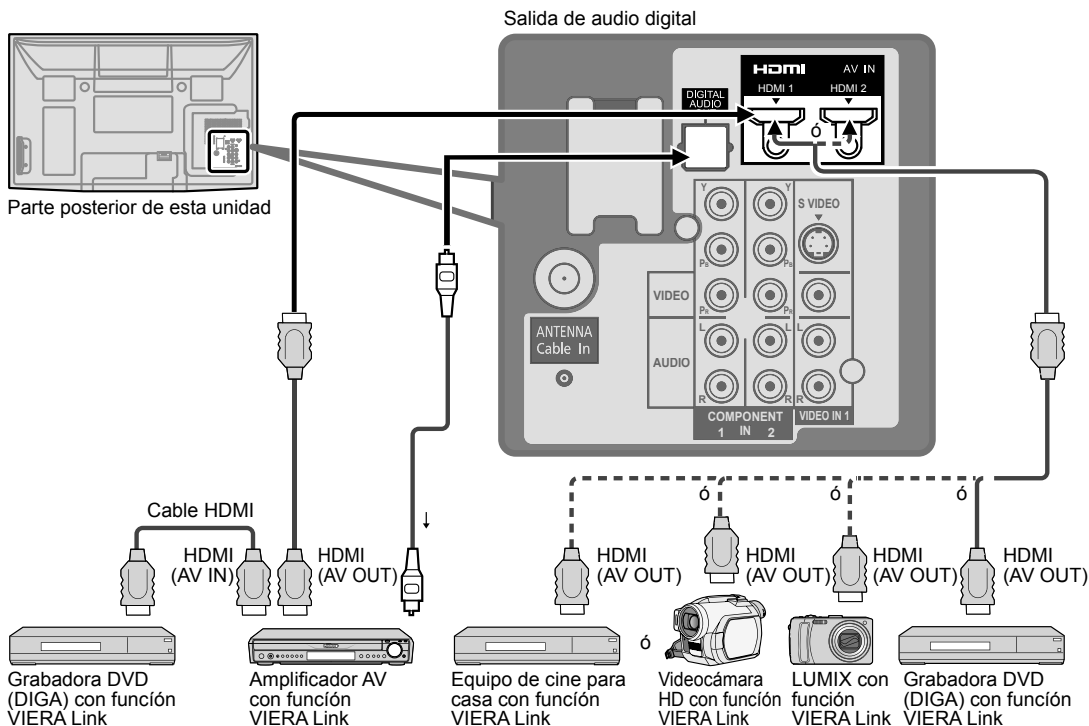

- Con esta unidad se puede controlar un amplificador AV y un Grabadora DVD(DIGA).
- Asegúrese de conectar el amplificador AV entre la unidad y el grabador DVD (DIGA).

### ■ Configuración de esta unidad después de la conexión

Después de hacer las conexiones como se muestra arriba, ponga "VIERA Link" (bajo "Ajuste VIERA Link") en "S" utilizando el menú Ajuste (pág. 25, 32-33).

### Nota

- Los equipos HDMI individuales tal vez requieran configuraciones de menús específicas adicionales para cada modelo. Consulte sus manuales de instrucciones respectivos.
- Cuando el audio de otro equipo conectado a esta unidad a través de HDMI salga utilizando "DIGITAL AUDIO OUT" de esta unidad, el sistema cambiará a audio 2CH. (Cuando conecte a un amplificador AV a través de HDMI podrá disfrutar de un sonido de calidad más alto.)
- Para conocer detalles de los cables HDMI utilizados para conectar equipos externos, consulte las instrucciones de funcionamiento del equipo.

# VIERA Link™ “HDAVI Control™”

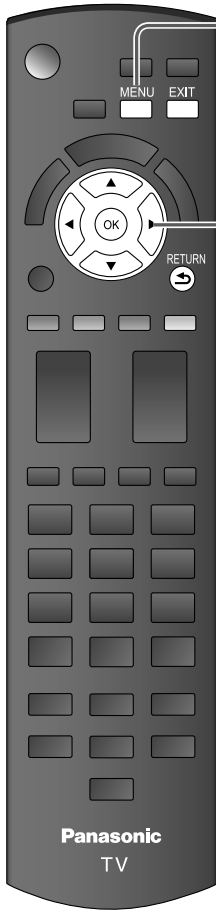

## 1 Visualice el menú



## 2 Seleccione “Ajuste”

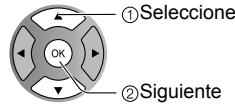

## 3 Seleccione “Ajuste VIERA Link”.

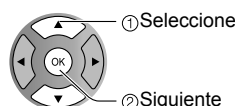
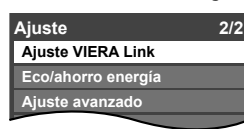

## 4 Seleccione “VIERA Link”

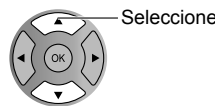
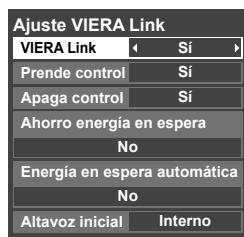

## 5 Seleccione “Sí”.

(La opción predeterminada es “Sí”)

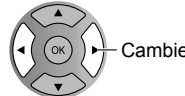

## 6 Seleccion ajustes

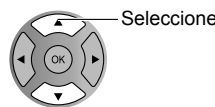
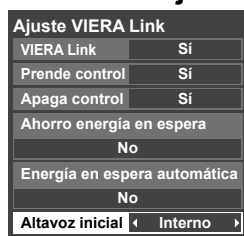

## 7 Establezca

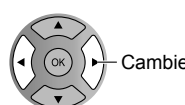
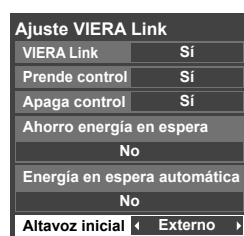

■ Pulse para salir de la pantalla de menú



■ Para volver a la pantalla anterior



**Cambio de entrada automático**

**Prende control**

**Apaga control**

**Ahorro energía en espera**  
(para “HDAVI Control 4” (con modo de arranque rápido))

**Energía en espera automática**  
(para “HDAVI Control 2 o posterior”)

**Altavoz inicial**

**Reproducción de cine para casa con un toque**

**Suministro de información de ajuste**  
(para “HDAVI Control 3 o posterior”)

**Función de sincronización automática de voz**  
(para “HDAVI Control 3 o posterior”)

## (Continuación)

Al empezar la reproducción de DIGA, reproductor de cine para casa ó equipo de cine para casa RAM, la entrada del televisor cambia automáticamente a la entrada correspondiente al equipo de reproducción.

- Para el equipo de cine para casa RAM, los altavoces cambian automáticamente al modo de cine para casa. Si se utiliza la operación DIGA, la entrada del televisor cambia automáticamente a DIGA y se visualiza el menú DIGA.

Cuando se selecciona "Si" (pág. 29), el televisor se enciende automáticamente y cambia a la entrada HDMI apropiada siempre que el equipo compatible con "VIERA Link" se enciende inicialmente y se selecciona el modo de reproducción.

Cuando se selecciona "Si" (pág. 29) y se apaga el televisor, todos los equipos compatibles con VIERA Link que están conectados se apagan también automáticamente.

- La DIGA (Grabadora DVD de Panasonic) no se apagará si aún está en el modo de grabación.

**Aviso:** El televisor permanece encendido aunque se apague el equipo compatible con VIERA Link.

- Condición

Apaga control: Sí

Ahorro energía en espera: Sí

El equipo tiene "HDAVI Control 4 (con modo de arranque rápido)" y está conectado con un cable HDMI.

Bajo las condiciones mencionadas arriba, cuando se apaga el televisor, todos los equipos conectados que sean compatibles con VIERA Link pasan automáticamente al modo de espera ECO\*.

\* En el estado en espera, el consumo eléctrico del equipo es mínimo.

- Condición

Energía en espera automática: Sí

El equipo tiene "HDAVI Control 2 o posterior" (para equipo disponible solamente) conectado con cable HDMI.

[ Ejemplos de temporización para operación ]

- Cuando cambie la entrada desde HDMI.
- Cuando la "Salida altavoz" se cambia de "Externo" a "Interno".

El equipo conectado que sea compatible con VIERA Link se apaga automáticamente cuando no está en uso.

"Interno" es el ajuste predeterminado. Para poner el sistema de cine para casa como altavoces predeterminados, cambie la configuración de altavoces predeterminada de "Interno" a "Externo". El sonido saldrá del sistema de cine para casa siempre que se suministre alimentación al televisor.

Si se pulsa la tecla "ONE TOUCH PLAY" en el control remoto del equipo para el sistema de cine para casa, la secuencia de operaciones siguientes se realiza automáticamente.

- ① La alimentación del sistema de cine para casa se conecta y empieza la reproducción.
- ② El televisor se enciende y se muestra la pantalla de reproducción.
- ③ El audio se silencia y el televisor cambia al modo de cine para casa.

Alguna información de ajuste del televisor se puede transmitir a cada equipo (grabadora/equipo de cine para casa/reproductor) con la función "HDAVI Control 3" o posterior conectada al televisor mediante un cable HDMI.

Datos que se pueden transmitir	grabadora	equipo de cine para casa	reproductor
① Puesta del idioma de visualización en pantalla (English/Español/Français)	○	○	○
② Relación de aspecto del panel (16:9, fija)	○	○	○
③ Información de subtítulos (Modo/Tipo de CC/Ajustes digitales)	○	---	---
④ Información de canal (Señal de entrada/Lista de canales/Información de títulos)	○	---	---

### Nota

- Hay una posibilidad de que la información del idioma GUI se pueda poner desde todos los equipos con la función HDMI CEC conectada al televisor mediante un cable HDMI. Dependiendo de las condiciones de funcionamiento o de la especificación de cada pieza del equipo, el ajuste puede que sea aplicable o no lo sea.
- Para conocer detalles del funcionamiento del equipo externo, lea los manuales de instrucciones del equipo.

### [Para grabadora]

- Mientras transmite información del televisor no puede hacer ninguna otra operación con el control remoto, excepto usar la tecla de conexión/desconexión de la alimentación. Además, cuando apaga la unidad, la transmisión se interrumpirá (sólo cuando maneje información de canales ④).

Reduce al mínimo los retardos de sincronización de voz entre la imagen y el sonido cuando se hace la conexión a un sistema de cine para casa o a un amplificador de Panasonic.

# VIERA Link™ “HDAVI Control™”

Con la función “HDAVI Control” del menú “VIERA Link” puede disfrutar de un funcionamiento más conveniente. Para conocer más detalles de la función “HDAVI Control”, consulte la pág. 30.

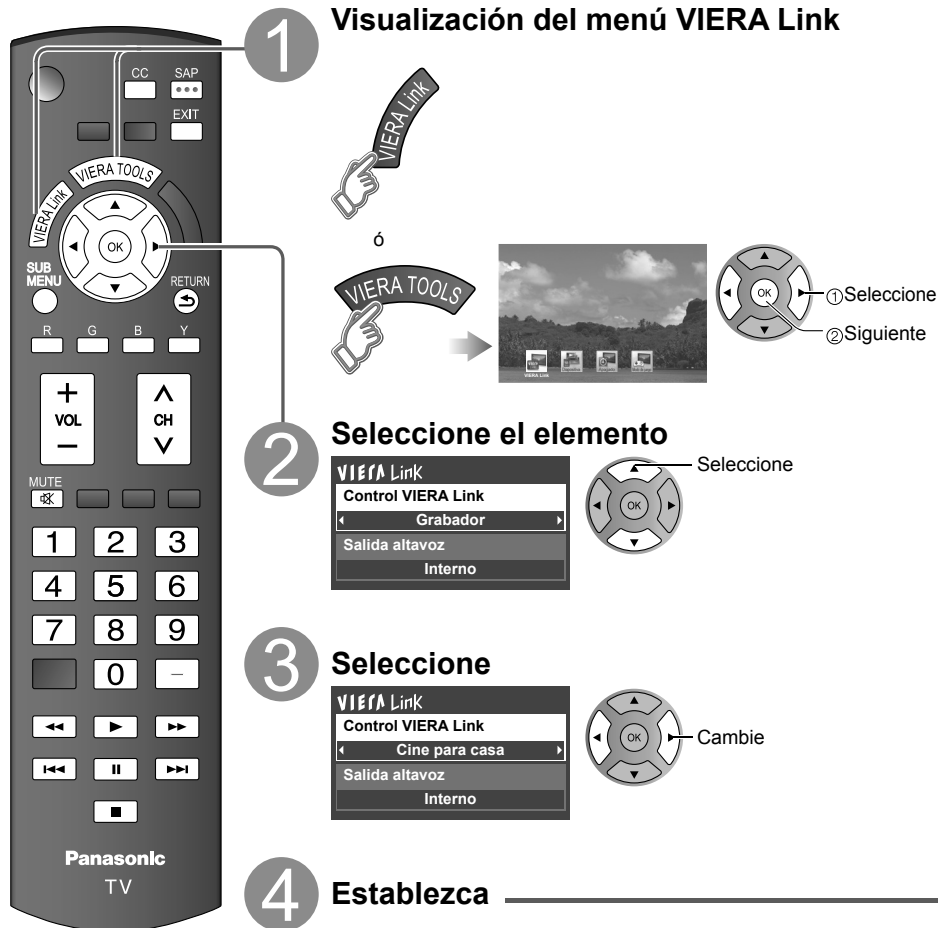

■ Pulse para salir de la pantalla de menú

EXIT

■ Para volver a la pantalla anterior

RETURN



Control de altavoces

Control VIERA Link sólo con el mando a distancia del TV (para “HDAVI Control 2 o posterior”)

# (Continuación)

Para la salida de audio puede seleccionar los altavoces de cine para casa o del televisor. Controle los altavoces de cine para casa con el control remoto del televisor. Esta función sólo está disponible cuando está conectado un amplificador o reproductor de cine para casa de Panasonic.

- ① Seleccione "Salida altavoz"
- ② Seleccione "Externo" ó "Interno"

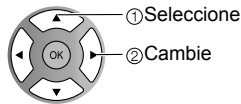

### ■ Externo: Ajuste para el equipo

- Subida/bajada del volumen →
- Silenciamiento del sonido →

- El sonido del televisor se silencia.
- Cuando se apaga el equipo, los altavoces del televisor se activan.
- Al seleccionar "Externo", el equipo se enciende automáticamente si está en el modo de espera.

### ■ Interno: Los altavoces del televisor están activados.

En el menú VIERA Link, usted puede seleccionar el equipo conectado mediante HDMI y acceder a él rápidamente. Continúe utilizando el control remoto de su televisor para utilizar el equipo, apuntándolo al televisor.

- ① Seleccione "Control VIERA Link"
- ② Seleccione el equipo al que quiera acceder.  
(Grabador/Cine para casa/Reproductor/Videocámara/LUMIX)

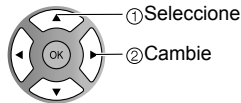

- Si hay más de un elemento del equipo, un número después del nombre indica el número de elementos. (p. ej., Grabadora 1(Grabadora 2/Grabadora 3)
- El número de elementos del equipo que podrán conectarse es tres para grabadoras, y tres en total para Home theater/Player/ Camcorder/LUMIX.

### Nota

Sólo puede seleccionar los elementos disponibles.

- Hay un límite en el número de conectores HDMI.

- ③ Utilice el equipo con el control remoto del televisor, apuntándolo al televisor.
- Para utilizar el equipo, lea el manual del mismo.

### ■ Control remoto del televisor disponible

El que funcione o no dependerá del equipo conectado.

	Mover el cursor/Seleccionar		Reproducción
	Configurar/Acceder		Parada
	Volver al menú anterior		Atrás/adelante
	Visualizar el menú de funciones del equipo		Omitir atrás/adelante
	Disponible cuando se visualiza la finalidad de las teclas		Pausa
	Salir		CC/Subtítulos
	Canal superior/inferior		SAP (Seleccione el modo de audio)
	0-9		Seleccionar subcanal digital

# Bloqueo

Puede bloquear canales ó programas especificados para impedir que los niños vean su contenido censurable.

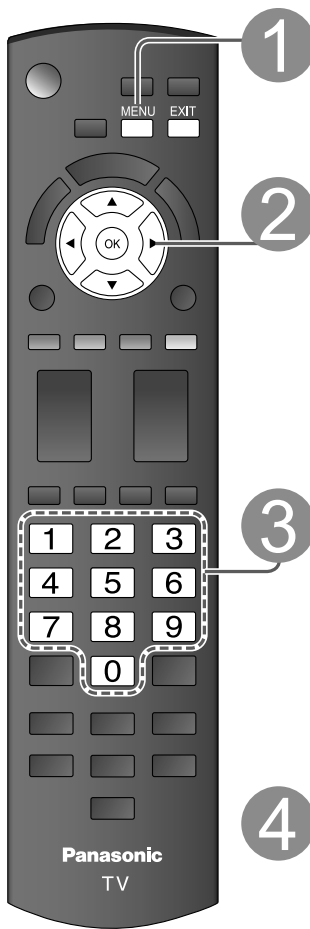

## 1 Visualice el menú



## 2 Seleccione "Bloqueo"

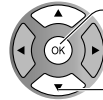
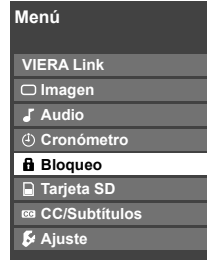

② Siguiente Cada vez que visualice el menú Bloqueo se le pedirá que introduzca su contraseña.

① Seleccione

## 3 Introduzca su contraseña de 4 dígitos

Para ver un programa bloqueado ó cambiar los ajustes de calificación deberá introducir un código de 4 dígitos.



- Si es la primera vez que introduce una contraseña, introduzca el número dos veces en orden para registrarlo.

## 4 Seleccione el modo de bloqueo

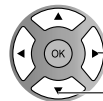
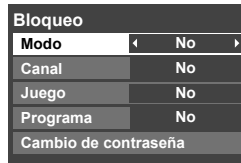

② Establezca

① Seleccione

- No: Desbloquea toda la configuración de bloqueo de "Canal", "Juego" y "Programa".
- Total: Bloquea todas las entradas independientemente de la configuración de bloqueo "Canal", "Juego" y "Programa".
- Usuario: Bloquea las entradas especificadas de "Canal", "Juego" y "Programa".

■ Pulse para salir de la pantalla de menú



### Precaución

- Anote su contraseña por si la olvida. (Si ha olvidado su contraseña, consulte a su concesionario local.)

### Nota

- Cuando seleccione un canal bloqueado se visualizará un mensaje que le permitirá ver el canal si usted introduce su contraseña.

## 5 Seleccione el elemento

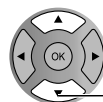
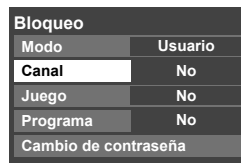

Seleccione

- "Canal", "Juego" y "Programa" se pondrán grises a menos que se seleccione "Usuario" en "Modo".

## 6 Establezca



Establezca

## ■ Para seleccionar el canal ó la clasificación del programa que va a bloquear

### Bloqueo de canal

Seleccione hasta 7 (1-7) canales para bloquearlos. Estos canales se bloquearán independientemente de la clasificación del programa.

- 1 Seleccione "Modo" y póngalo en "Usuario"
- 2 Seleccione el canal que va a bloquear.

Bloquear canal	
Modo	Usuario
Canal 1	3
Canal 2	4
Canal 3	-
Canal 4	-

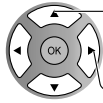

- 1 Seleccione
- 2 Establezca

- Para bloquear/desbloquear todos los canales: Seleccione "Modo" y póngalo en "Total" o en "No".

Total: Bloquea todos los canales  
No: Desbloquea todos los canales

### Juego

Bloquea Canal 3, Canal 4 y las entradas externas.

- 5 Seleccione "Juego" en 5 y póngalo en "Sí".

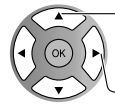

- 1 Seleccione
- 2 Establezca

Sí: Bloquea  
No: Desbloquea

### Bloqueo de programa

#### ■ Para establecer el nivel de clasificación

La tecnología "V-chip" permite que los programas restringidos sean bloqueados según las clasificaciones de televisión.

- 1 Seleccione "Modo" y póngalo en "Sí".

Bloquear prog.	
Modo	Sí
MPAA	No
U.S.TV	No
C.E.L.R.	No
C.F.L.R.	No

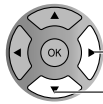

- 2 Establezca
- 1 Seleccione

- 2 Seleccione la categoría de clasificación que quiera seguir.

Bloquear prog.	
Modo	Sí
MPAA	No
U.S.TV	No
C.E.L.R.	No
C.F.L.R.	No

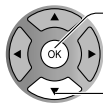

- 2 Siguiente
- 1 Seleccione

MPAA: Clasificaciones para películas de los EE.UU.  
U.S.TV: Clasificaciones para programas de televisión de los EE.UU.

C.E.L.R.: Clasificaciones para el inglés de Canadá  
C.F.L.R.: Clasificaciones para el francés de Canadá

- 3 Seleccione la clasificación que va a bloquear.

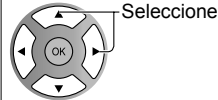

Ejemplo de "MPAA" (clasificaciones para películas de los EE.UU.)

No	Sin clasificación
G	Público en general: Todos los públicos
PG	Se recomienda el acompañamiento de los padres
PG-13	Aviso para los padres: No es apropiado para menores de 13 años
R	Restringido: Los menores de 17 años necesitan ser acompañados por los padres ó una persona adulta
NC-17	No se admite que ningún menor de 17 años vea el programa
X	Adultos solamente

- Para obtener otra información (pág. 44)

### Cambio de contraseña

#### ■ Para cambiar la contraseña

- 1 En 4, seleccione "Cambio de contraseña" y pulse OK
- 2 Introduzca dos veces la nueva contraseña de 4 dígitos.

Bloqueo	
Modo	No
Canal	No
Juego	No
Programa	No
Cambio de contraseña	

Cambio de contraseña	
Ingresar nueva contraseña.	
....	
0 - 9	

#### Nota

- Este televisor ha sido diseñado para soportar el "Downloadable U.S. Region Rating System" cuando se encuentre disponible. (Sólo está disponible en los EE.UU.)
- La clasificación No es independiente de otras clasificaciones.
- Cuando bloquee un nivel de clasificación específico basado en la edad, la clasificación No y cualquier otra clasificación más restrictiva también se bloquearán.

# Edición y configuración de canales

Los ajustes del canal actual se pueden cambiar según sus necesidades y las condiciones de la recepción.

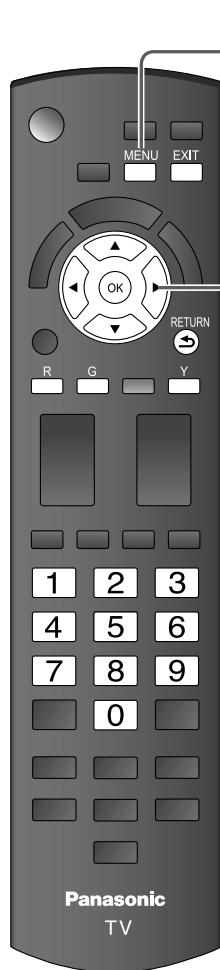

## 1 Visualice el menú



Programa auto

Ajuste automático

## 2 Seleccione "Ajuste"



## 3 Seleccione "Ajuste ANT/Cable"

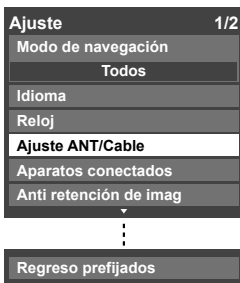

Programa manual

Ajuste manual

## 4 Seleccione la función

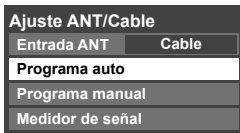

■ Pulse para salir de la pantalla de menú

EXIT



## 5 Establezca

### ■ Para restablecer los ajustes del menú Ajuste

- 1 Seleccione "Regreso prefijados" en el menú Ajuste (⊙) y pulse OK
- 2 Introduzca su contraseña de 4 dígitos con los botones de números
- 3 Seleccione "S" en la pantalla de confirmación y pulse OK

Medidor de señal  
Compruebe la intensidad de la señal.



Busca y agrega automáticamente los canales que pueden recibirse en la memoria.

① **Seleccione "Entrada ANT"**

- ➔ Seleccione Cable ó Antena
- Ó seleccione "No utilizado" (pág. 17).

② **Seleccione "Programa auto"**

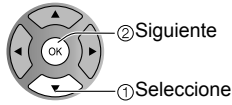
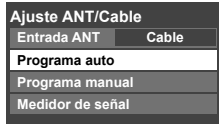

③ **Seleccione el modo de exploración** (pág. 18)

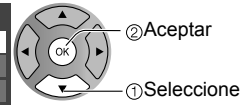

Las configuraciones se hacen automáticamente

- Después de finalizar la búsqueda, seleccione "Aceptar" (vea debajo de ⑤).
- Todos los canales memorizados previamente se borrarán.

Utilice este procedimiento cuando cambie la configuración de los canales de recepción ó cuando cambie la visualización de los canales. Además, utilícelo también para agregar ó brincar manualmente canales que se encuentran en la lista de canales. Puede seleccionar un modo de sintonización de canal (Sólo digital/Sólo analógico) en "Modo de navegación". (pág. 29)

① **Seleccione "Editar"**

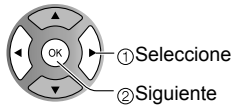
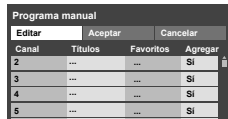

② **Seleccione el elemento que quiera editar.**

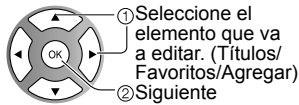
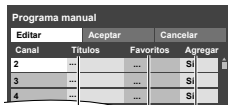

Favoritos  
Agregar

- Títulos: Cambio del identificador de emisoras
- Favoritos: Registra los canales en la lista de favoritos.
- Agregar: Agrega ó brinca canales



Vaya a la página siguiente.  
Vuelva a la página anterior.

③ **Edite**

● **Títulos**

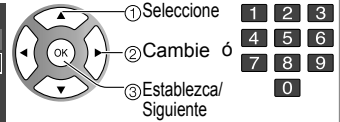

**Títulos**

Seleccione o edite el identificador de emisoras. (máximo de 7 caracteres disponibles)

● **Favoritos**

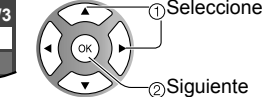

**Configurar favorito** Seleccione el número.

● **Agregar**

Pulse OK para seleccionar "Si" (agregar) ó "No" (brincar)



④ **Mueva el cursor al número del canal**

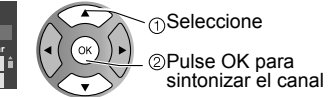
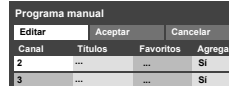

⑤ **Seleccione "Aceptar"**

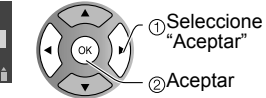
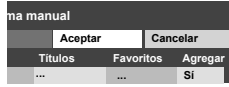

**Para cancelar la edición**

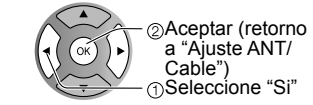
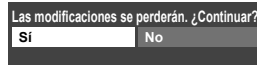
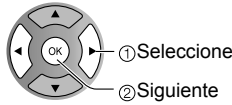
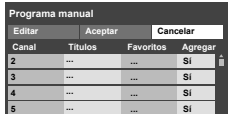

Compruebe la intensidad de la señal si se encuentra interferencia ó se congela una imagen digital.

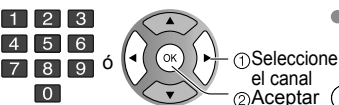
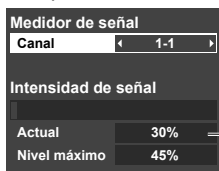

- Si la señal es débil compruebe la antena.
- Si no encuentra ningún problema, consulte a su concesionario local.

**Nota**

- No está disponible si se selecciona "Cable" en "Entrada ANT" (vea más arriba).
- Sólo es eficaz para los canales digitales.

# CC/Subtítulos

**1 Visualice el menú**



**2 Seleccione "CC/Subtítulos"**



■ Pulse para salir de la pantalla de menú



Menú	
VIERA Link	
Imagen	
Audio	
Cronómetro	
Bloqueo	
Tarjeta SD	
<b>CC/Subtítulos</b>	
Ajuste	

La televisión incluye un decodificador incorporado capaz de proporcionar una visualización de texto del audio. El programa que esté siendo transmitido deberá tener información de subtítulos (CC). (pág. 45)

## ■ Seleccione el elemento y establézcalo

CC/Subtítulos	
Regreso prefijados	
Mode	Si
Análogo	CC1
Digital	Principal
Ajustes digitales	

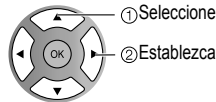

**Modo** Seleccione "Si" (cuando no se utilice "No").

**Análogo** (Elija el servicio de subtítulos de las emisiones analógicas.)

CC1-4: Información relacionada con las imágenes (Aparece en la parte inferior de la pantalla.)

T1-4: Información textual (Aparece en toda la pantalla.)

**Digital** (El menú Subtítulos digitales le permite configurar la forma en que va a ver los subtítulos digitales.)

Presione para seleccionar la opción.

- "Principal", "Secund.", "Servicio 3", "Servicio 4", "Servicio 5", "Servicio 6"

- La configuración en "Análogo" ó "Digital" depende de la emisora.

## ■ Para hacer configuraciones de visualización más a fondo en los programas digitales

① Seleccione "Ajustes digitales" y pulse OK

② Seleccione el elemento y establézcalo.

Ajustes digitales	
Tamaño	Automático
Letra	Automático
Estilo	Automático
Frente	Automático
Opacidad frontal	Automático
Fondo	Automático
Opacidad trasera	Automático
Contorno	Automático

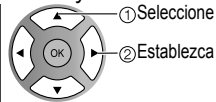

- **Tamaño:** Tamaño del texto
- **Letra:** Fuente del texto
- **Estilo:** Estilo del texto (Elevado, Deprimido, etc.)

- **Frente:** Color del texto
- **Opacidad frontal:** Opacidad del texto
- **Fondo:** Color de la caja de texto
- **Opacidad trasera:** Opacidad de la caja de texto
- **Contorno:** Color del contorno del texto (Identifique las opciones de configuración en la pantalla.)

## ■ Para restablecer la configuración

Seleccione "Regreso prefijados" y pulse OK

**CC/Subtítulos**  
**Visualización de subtítulos**

# Títulos de entradas



## 1 Visualice el menú



## 2 Seleccione "Ajuste"

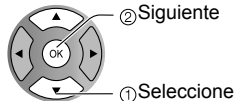

## 3 Seleccione "Aparatos conectados"

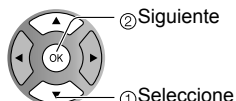
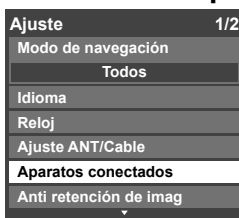

## 4 Seleccione "Títulos de entradas"

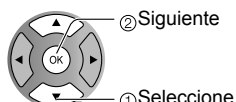

■ Pulse para salir de la pantalla de menú  
EXIT

● Títulos de entradas  
● CC/Subtítulos

Funciones avanzadas

Los dispositivos conectados a los terminales de entrada externos se pueden etiquetar para identificarlos más fácilmente durante la selección de entrada. (En el modo de selección de entrada de la página 24 ②)

### ■ Seleccione el terminal y la etiqueta del equipo externo

Títulos de entradas	
Componente 1	
Componente 2	
HDMI 1	
HDMI 2	
HDMI 3	JUEGO
Video 1	
Video 2	JUEGO

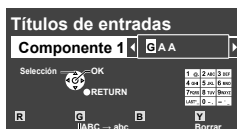

Cambia el modo de entrada de alfabético a numérico

- Terminales: Componente 1-2/HDMI 1-3/Video 1-2
- Etiqueta: [BLANCO] BRINCAR/VCR/DVD/CABLE/SATELITE/VGD/JUEGO/AUX/RECEPTOR/PC/Blu-ray/CAMARA/Grab de DVD/HOME THTR/MONITOR/MEDIA CTR/MEDIA EXT/OTROS
- \* Si se selecciona "BRINCAR", al pulsar el botón INPUT se omitirá la entrada.
- Cada título seleccionado se visualizará en la pantalla "Seleccionar entrada". (pág. 24)

**Títulos de entradas**  
Etiquetas de visualización de dispositivos externos

Etiqueta Terminal



[ejemplo]

# Utilización del temporizador

El televisor se puede encender/apagar automáticamente en la fecha y a la hora designadas.

- El reloj deberá estar puesto en hora antes de hacer los ajustes de la hora de encendido/apagado. (pág. 17)
- El cronómetro de apagado y el temporizador de encendido/apagado no funcionará si se establece "Autoencendido". (pág. 28)

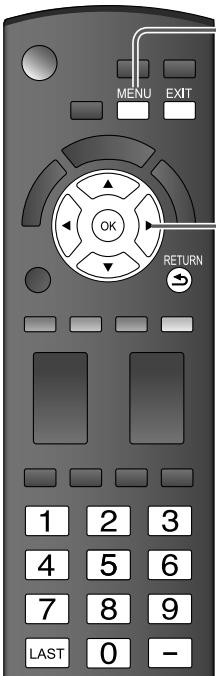

## 1 Visualice el menú

MENU

## 2 Seleccione "Cronómetro"

Menú
VIERA Link
Imagen
Audio
<b>Cronómetro</b>
Bloqueo
Tarjeta SD
CC/Subtítulos

## 3 Seleccione el temporizador que va a establecer

Cronómetro
<b>Apagado</b>
Cronómetro 1
Cronómetro 2
Cronómetro 3
Cronómetro 4
Cronómetro 5

## 4 Establezca el temporizador

**■ Pulse para salir de la pantalla de EXIT**

**■ Para volver a la pantalla anterior**

**Nota**

- El televisor se apaga automáticamente después de pasar 90 minutos cuando se enciende mediante el Cronómetro. Esto se cancelará si se selecciona Apagar ó se presiona una tecla.

**■ Para establecer "Apagado" (Temporizador de apagado)**

Pulse para que la unidad se apague automáticamente después de transcurrir un tiempo preseleccionado.

Apagado
Apagado (minutos) 60

● 0/30/60/90 (minutos)

**■ Para establecer "Cronómetro 1-5" (Temporizador de encendido/apagado)**

Seleccione el elemento y establézcalo.

Cronómetro 1
Fijar temporizador SI
Entradas TV
Canal 10-3
Día 7/6[VIE]
Encender 1:15 AM
Apagar 12:45 AM

Fijar temporizador	Ajuste del temporizador (Sí/No)
Entradas	Seleccionar las entradas
Canal	Seleccione el canal
Día	Seleccione el día
Encender	La hora de encendido.
Apagar	La hora de apagado.

# Conexiones AV recomendadas

Estos diagramas muestran nuestras recomendaciones sobre cómo conectar el televisor a varios equipos. Para hacer otras conexiones, consulte las instrucciones de cada equipo y las especificaciones.

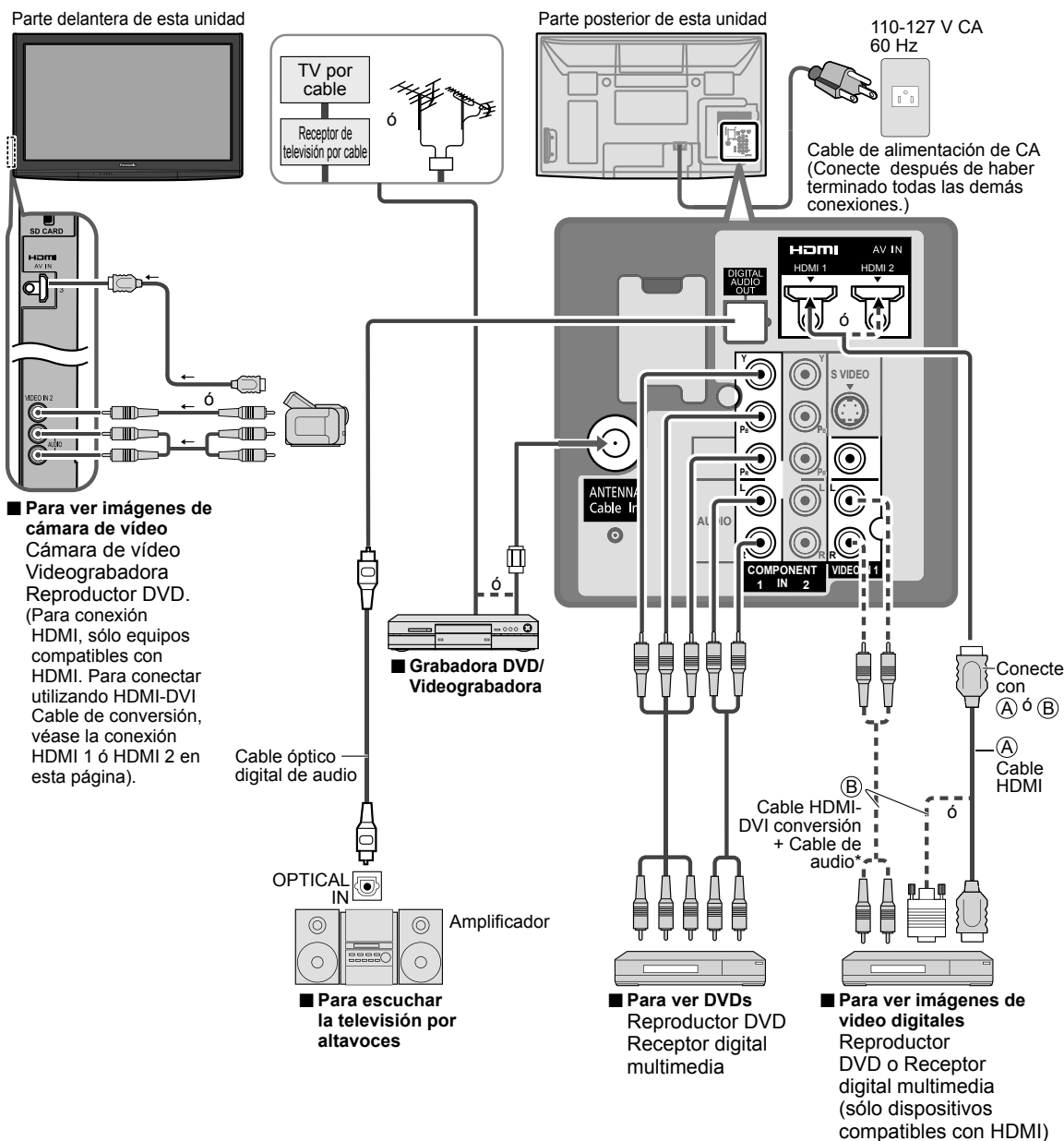

● Conexiones AV recomendadas  
● Utilización del temporizador

**Funciones avanzadas**

\* Consulte las págs. 26-27 para hacer la instalación cuando use un cable de audio analógico externo con un cable HDMI a DVI.

# Lista de clasificaciones para el bloqueo

La tecnología “V-chip” le permite bloquear canales ó programas según calificaciones estándar establecidas por la industria del entretenimiento. (pág. 37)

## ■ GRÁFICA DE CLASIFICACIONES DE PELÍCULAS PARA LOS EEUU (MPAA)

No	CONTIENE PROGRAMAS SIN RESTRICCIONES Y PROGRAMAS NA (NO APLICABLES). Las películas no tienen restricciones ó las restricciones no son aplicables.
G	PÚBLICO EN GENERAL. Se admiten a todos los públicos.
PG	SE SUGIERE LA SUPERVISIÓN DE LOS PADRES. Algún material puede no ser apropiado para los niños.
PG-13	SE RECOMIENDA ENCARECIDAMENTE LA SUPERVISIÓN DE LOS PADRES. Algún material puede no ser apropiado para los niños menores de 13 años.
R	RESTRINGIDAS. Los jóvenes menores de 17 años y los niños necesitan estar acompañados de sus padres ó una persona adulta que los supervise.
NC-17	NO SE ADMITE AL PÚBLICO MENOR DE 17 AÑOS.
X	ADULTOS SOLAMENTE.

## ■ GRÁFICA DE CLASIFICACIONES DE PROGRAMAS DE TV PARA LOS EEUU (U. S. TV)

Grupo basado en edad	Clasificación basada en edad	Posibles selecciones de contenido	Descripción
NR (Si clasificación)	TV-NR	<ul style="list-style-type: none"> <li>Viewable (Visible)</li> <li>Blocked (Bloqueado)</li> </ul>	No clasificado.
Youth	TV-Y	<ul style="list-style-type: none"> <li>Viewable (Visible)</li> <li>Blocked (Bloqueado)</li> </ul>	Todos los niños. Los temas y elementos en este programa están especialmente diseñados para un público infantil, incluyendo niños de 2-6 años.
	TV-Y7	<ul style="list-style-type: none"> <li>FV (Bloquear FV)</li> <li>Viewable (Visible)</li> <li>Blocked (Bloqueado)</li> </ul>	Dirigido a niños mayores. Los temas y elementos en este programa pueden incluir ligera violencia física ó cómica, ó puede asustar a niños menores de 7 años.
Guidance	TV-G	<ul style="list-style-type: none"> <li>Viewable (Visible)</li> <li>Blocked (Bloqueado)</li> </ul>	Audiencia General. Contiene poca ó nada de violencia, nada de lenguaje fuerte, y poco ó nada de diálogo ó situaciones con contenido sexual.
	TV-PG	<ul style="list-style-type: none"> <li>D,L,S,V (Todas seleccionadas)</li> <li>Cualquier combinación de D, L, S, V</li> </ul>	Guía de los padres sugerida. El programa puede contener lenguaje obsceno infrecuente, violencia limitada, diálogos ó situaciones sexualmente sugestivas.
	TV-14	<ul style="list-style-type: none"> <li>D,L,S,V (Todas seleccionadas)</li> <li>Cualquier combinación de D, L, S, V</li> </ul>	Advertencia a los padres. Este programa puede contener temas sofisticados, contenido sexual, lenguaje inapropiado, y violencia más intensa.
	TV-MA	<ul style="list-style-type: none"> <li>L,S,V (Todas seleccionadas)</li> <li>Cualquier combinación de L, S, V</li> </ul>	Sólo audiencia Madura. Este programa puede contener temas para adultos, lenguaje profano, violencia gráfica y contenido sexual explícito.

FV: FANTASIA/ CARICATURAS CON VIOLENCIA V: VIOLENCIA S: SEXO L: LENGUAJE OFENSIVO D: DIALOGO CON CONTENIDO SEXUAL

## ■ GRÁFICA DE CLASIFICACIONES PARA INGLÉS DE CANADÁ (C. E. L. R)

E	Exenta - La programación exenta incluye: noticias, deportes, documentales y otros programas de información, entrevistas, vídeos musicales y programas de variedades.
C	Programación para niños menores de 8 años. Sin lenguaje ofensivo, desnudos ni contenido sexual.
C8+	Programación considerada generalmente aceptable para niños de 8 años y menos. Sin blasfemias, desnudos ni contenido sexual.
G	Programación general para todos los públicos.
PG	Se sugiere la supervisión de los padres. Algún material puede no ser apropiado para los niños.
14+	La programación contiene temas que pueden no ser apropiados para el público menor de 14 años. A los padres se les avisa que no deben dejar ver estos programas a los niños ni a los jóvenes menores de 14 años.
18+	Mayores de 18 años. Programación limitada a los adultos. Contiene escenas de violencia constante ó de excesiva violencia.

## ■ GRÁFICA DE CLASIFICACIONES PARA FRANCÉS DE CANADÁ (C. F. L. R)

E	Exenta - La programación exenta.
G	General - Programación para público de todas las edades. No contiene violencia, ó el contenido de la misma es mínimo ó se muestra apropiadamente.
8 ans+	8+ General - No se recomienda para los niños pequeños. La programación es para un público diverso, pero contiene violencia de vez en cuando. Se recomienda la supervisión de adultos.
13 ans+	La programación tal vez no sea adecuada para niños menores de 13 años. Contiene pocas escenas de violencia ó una ó más escenas suficientemente violentas como para afectarlos. Se recomienda encarecidamente la supervisión de personas adultas.
16 ans+	La programación puede que no sea apropiada para menores de 16 años. Contiene frecuentes escenas de violencia ó de mucha violencia.
18 ans+	Programación limitada a los adultos. Contiene escenas de violencia constante ó de mucha violencia.

### Precaución

- El sistema V-Chip que se utiliza en este aparato es capaz de bloquear los programas “NR” (no clasificados, no aplicables y ninguno) de acuerdo con las normas de la FCC indicadas en la Sección 15.120(e)(2). Si se elige la opción de bloqueo de programas “NR”, “podrán producirse resultados inesperados y posiblemente confusos, y usted tal vez no pueda recibir anuncios de emergencia ó ninguno de los tipos de programación siguientes”.
  - Anuncios de emergencia (mensajes EAS, avisos del tiempo y otros)
  - Programas locales • Noticias • Películas • Programas de servicios públicos • Religión • Deportes • Tiempo

# Información técnica

## Subtítulos (CC)

- Para ver los CC de las emisiones digitales, establezca la relación de aspecto en COMP. (si está viendo con H-LLENO, JUSTO, ACERC o 4:3 faltarán caracteres).
- Los CC se pueden visualizar en el televisor si el receptor (receptor digital multimedia o receptor de satélite) tiene los CC encendidos usando la conexión de componente o HDMI al televisor.
- Si los CC está encendidos en el receptor y el televisor cuando la señal es 480i (excepto para la conexión HDMI), los CC puede que se superpongan en el televisor.
- Si un programa digital está saliendo en el formato analógico, los CC también saldrán en el formato analógico.
- Si la grabadora o el monitor de salida están conectados al televisor, los CC necesitarán configurarse en la grabadora o en el monitor de salida.

## Relación de aspecto (FORMAT)

Pulse el botón "FORMAT" para pasar por los modos de aspecto.

Esto le permite elegir el aspecto dependiendo del formato de la señal recibida y sus preferencias. (pág. 20)  
(ej.: en el caso de una imagen 4:3)

### ● COMP

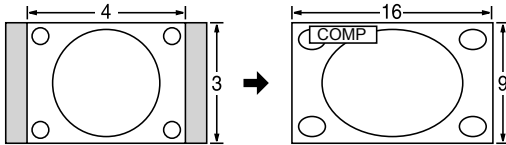

Amplía horizontalmente la imagen 4:3 hasta los bordes laterales de la pantalla.  
(Recomendada para la imagen anamórfica)

### ● H-LLENO

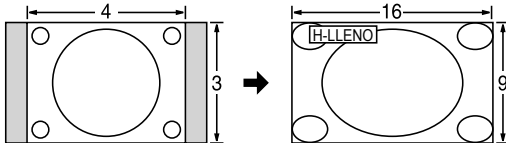

Amplía horizontalmente la imagen 4:3 hasta los bordes laterales de la pantalla. Los bordes laterales de la imagen se recortan.

### ● ACERC

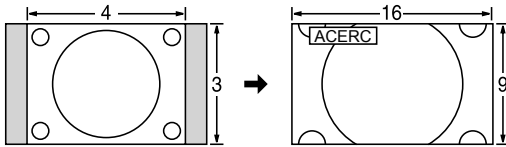

Amplía la imagen 4:3 para que ocupe toda la pantalla.  
(Recomendada para Letter Box)

### ● JUSTO

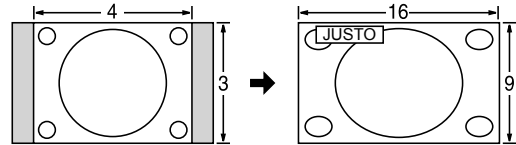

Alarga para justificar la imagen 4:3 a las cuatro esquinas de la pantalla.  
(Recomendada para la emisión de televisión normal)

### ● 4:3

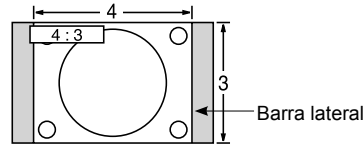

Estándar

(Tenga en cuenta que puede quedar una "Retención de imagen" de la barra lateral debido a que se muestra durante mucho tiempo.)

### Nota

- 480i (4:3), 480i (16:9), 480p (4:3), 480p (16:9): COMP, JUSTO, 4:3 ó ACERC
- 1080p/1080i/720p: COMP, H-LLENO, JUSTO, 4:3 ó ACERC

### ● Ajuste acercamiento

La posición y el tamaño vertical de la imagen se pueden ajustar en "ACERC".

① Selección "Ajuste acercamiento" en el menú "Imagen". (pág. 26-27)

② Posición V: Ajuste de posición vertical

③ Tamaño V: Ajuste de tamaño vertical

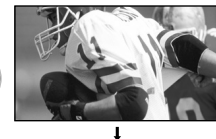
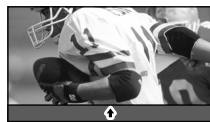
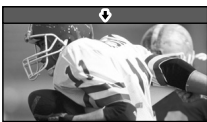

- Para restablecer la relación de aspecto →  (OK)

# Información técnica

## Formato de datos para examinar tarjetas

Foto: Imágenes fijas grabadas con cámaras digitales compatibles con archivos JPEG de las normas DCF\* y EXIF\*\*  
Formato de datos: Baseline JPEG (Submuestreo: 4:4:4, 4:2:2 ó 4:2:0)  
Máximo número de archivos: 9.999  
Resolución de imagen: 160 x 120 a 10.000.000

\* DCF (Norma de diseño para sistemas de archivos de cámaras): Una norma de la Asociación de las Industrias de la Tecnología de la Información y la Electrónica del Japón. \*\* EXIF (Exchangeable Image File Format)

### Precaución

- Una imagen JPEG modificada con un PC no se puede visualizar.
- Los archivos parcialmente degradados tal vez puedan visualizarse con una resolución reducida.

### Nota

- Estructura de carpetas vistas en PC

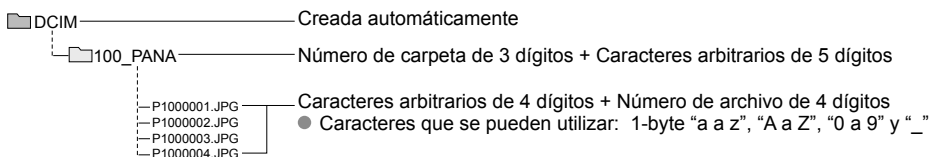

- Los nombres de carpetas y archivos pueden ser diferentes dependiendo de la cámara digital utilizada.
- Para conocer las tarjetas de memoria SD más apropiadas, confirme la información más reciente en el sitio Web siguiente: <http://panasonic.jp/support/global/cs> (En este sitio sólo se emplea el idioma inglés.)

## Cuidados al manejar la tarjeta SD:

- No retire la tarjeta mientras la unidad está accediendo a los datos (esto puede dañar la tarjeta ó la unidad).
- No toque las terminales de la parte posterior de la tarjeta SD.
- No ejerza sobre la tarjeta una presión fuerte ni la golpee.
- Inserte la tarjeta en el sentido correcto (de lo contrario, la tarjeta podría dañarse).
- La interferencia eléctrica, la electricidad estática ó el funcionamiento erróneo pueden dañar los datos ó la tarjeta.
- Haga una copia de seguridad de los datos grabados a intervalos regulares por si estos se deterioran ó se dañan, ó por si la unidad funciona de forma errática. (Panasonic no acepta ninguna responsabilidad por el deterioro ó daño que puedan sufrir los datos grabados.)

## Mensajes de advertencia de tarjeta SD

Mensaje	Significado/Acción
Ranura Tarjeta SD está vacía	● A tarjeta no está insertada.
No existen fotos	● La tarjeta no tiene datos ó este tipo de datos no es compatible.
No lect. de archivo	● El archivo está estropeado o no se puede leer. ● La unidad no soporta el formato.



# (Continuación)

## VIERA Link "HDAVI Control™"

Las conexiones HDMI para algunos equipos Panasonic le permiten hacer interfaz automáticamente. (pág. 30)

- Esta función puede no funcionar normalmente dependiendo de la condición del equipo.
- Con esta función activada, aunque el televisor esté en el modo de espera, el equipo podrá ser controlado por otros mandos a distancia.
- Cuando empieza la reproducción puede que no se disponga de imagen ni sonido durante los primeros segundos.
- Cuando se cambia el modo de entrada puede que no se disponga de imagen ni sonido durante los primeros segundos.
- Cuando se ajusta el volumen del equipo se visualizará la función del volumen.
- Si conecta la misma clase de equipo al mismo tiempo (por ejemplo: una DIGA a HDMI 1/otra DIGA a HDMI 2), VIERA Link estará disponible para el terminal que tiene el número más pequeño.
- Si conecta el equipo que tiene la función "HDAVI Control 2 ó posterior" al televisor con un cable HDMI, el sonido procedente del terminal DIGITAL AUDIO OUT podrá salir como sonido ambiental multicanal.
- "HDAVI Control 4" es la norma más reciente (válida a partir de Diciembre de 2008) para el equipo compatible con HDAVI Control. Esta norma es compatible con el equipo HDAVI convencional.

## Conexión HDMI

HDMI (interfaz multimedia de alta definición) le permite disfrutar de imágenes digitales de alta definición y de sonido de alta calidad conectando el televisor y los dispositivos.

El equipo compatible con HDMI (\*1) que tenga un terminal de salida HDMI ó DVI, como, por ejemplo, un receptor digital multimedia ó un reproductor DVD, podrá ser conectado al terminal HDMI utilizando un cable que cumpla con HDMI (función completa).

- HDMI es la primera interfaz AV completamente digital del mundo para el consumidor que cumple con un estándar de no compresión.
  - Si el dispositivo externo sólo tiene una salida DVI, conecte al terminal HDMI mediante un cable adaptador DVI a HDMI (\*2).
  - Cuando se utiliza el cable adaptador DVI a HDMI, conecte el cable de audio al terminal de entrada de audio.
  - Los ajustes de audio se pueden hacer en la pantalla del menú "Entrada HDMI 1", "Entrada HDMI 2" ó "Entrada HDMI 3". (pág. 26)
- Frecuencias de muestreo de la señal de audio aplicable (L.PCM): 48 kHz, 44,1 kHz, 32 kHz

(\*1): El logotipo HDMI se visualiza en un equipo compatible con HDMI.  
(\*2): Pregunte en el establecimiento del vendedor de equipos digitales local.

### Precaución

- No se asume el funcionamiento con un PC.
- Todas las señales se reformatean antes de visualizarse en la pantalla.
- Si el equipo conectado tiene una función de ajuste de relación de aspecto, ajuste la relación de aspecto a "16:9".
- Estos conectores HDMI son de "tipo A".
- Estos conectores HDMI son compatibles con la protección de los derechos de autor de HDCP (protección de contenido digital de elevado ancho de banda).
- Un dispositivo que no tenga terminal de salida digital podrá conectarse al terminal de entrada de "COMPONENT", "S VIDEO" ó "VIDEO" para recibir señales analógicas.
- El terminal de entrada HDMI sólo puede utilizarse con las señales de imagen siguientes: 480i, 480p, 720p, 1080i y 1080p. Procure que concuerde con el ajuste de salida del dispositivo digital.
- Para conocer detalles de las señales HDMI aplicables, vea más abajo.

## Terminales DIGITAL AUDIO OUT

Puede disfrutar de su equipo de cine para casa conectando un decodificador Dolby Digital (5.1 canales) y un amplificador "Multi Canal" a los terminales DIGITAL AUDIO OUT.

### Precaución

- Dependiendo de su reproductor DVD y del software DVD-Audio, la función de protección del copyright tal vez se active y apague la salida óptica.
- Cuando se seleccione un canal ATSC, la salida procedente de la toma DIGITAL AUDIO OUT será Dolby Digital. Cuando se seleccione un canal NTSC, la salida será PCM.

## Modo

- **Vívido:** Provee un contraste y una nitidez de imagen realizados para ver programas en una habitación bien iluminada.
- **Estándar:** Recomendado para ver bajo condiciones normales en una habitación con iluminación atenuada.
- **Cinema:** Para ver películas en una habitación oscura. Proporciona una imagen suave, como la del cine.
- **Juego:** Para jugar con videojuegos. Este modo se establecerá automáticamente si se selecciona "JUEGO" para el ajuste del título de entrada. (pág. 41)
- **Usuario (Fotografico):** Personaliza cada elemento según sus preferencias. La foto se visualiza en el menú Jpeg.

### Nota

- El modo de imagen se pondrá automáticamente en "Estándar" si usted cambia el título de entrada de "JUEGO" a otros títulos.
- El modo de imagen se pondrá automáticamente en "Juego" si usted cambia de un título de entrada que no es "JUEGO" al título "JUEGO".

# Información técnica (Continuación)

## Tamaño H

- Relación de aspecto: 4:3

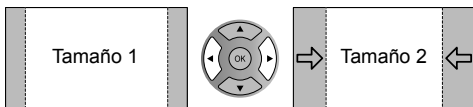

- La anchura se reducirá en ambos lados para reducir el ruido.

- Relación de aspecto: COMP/ JUSTO/ (H-LLENO/ ACERC)

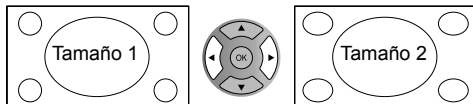

- La anchura aumentará en ambos lados para reducir el ruido.

Vea las páginas 26-27 para obtener más información

## Barras laterales 4:3

No visualice una imagen en el modo 4:3 durante un periodo de tiempo prolongado porque esto podrá ser la causa de que quede una "Retención de imagen" en los paneles laterales a ambos lados del campo de visualización. Para reducir el riesgo de que se produzca el efecto de "Retención de imagen", ilumine los paneles laterales.

Vea las páginas 28-29 para obtener más información

- Los paneles laterales pueden destellar (en blanco y negro alternativamente) dependiendo de la imagen que esté siendo mostrada en la pantalla. Si se utiliza el modo de cine se reducirá el parpadeo (Vea más abajo).

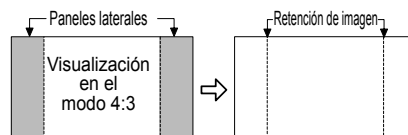

## Barra vertical en movimiento.

Barra vertical en movimiento.:Desplaza una barra vertical blanca de izquierda a derecha en una pantalla negra para impedir la "Retención de imagen".

- Pulse cualquier tecla, a excepción de la tecla POWER, para volver a la pantalla anterior.
- Volverá a la pantalla anterior si no utiliza ninguna tecla durante 15 minutos.

Vea las páginas 28-29 para obtener más información

[Barra vertical en movimiento]



## Señal de entrada que puede visualizarse

\* Marca: Señal de entrada aplicable para componente (Y, Pb, Pr) HDMI

	Frecuencia horizontal (kHz)	Frecuencia vertical (Hz)	COMPONENT	HDMI
525 (480)/60i	15,73	59,94	*	*
525 (480)/60p	31,47	59,94	*	*
750 (720)/60p	45,00	59,94	*	*
1.125 (1.080)/60i	33,75	59,94	*	*
1.125 (1.080)/60p	67,43	59,94		*
1.125 (1.080)/60p	67,50	60,00		*
1.125 (1.080)/24p	26,97	23,98		*
1.125 (1.080)/24p	27,00	24,00		*

### Nota

- Las señales que no sean las mostradas arriba pueden no visualizarse correctamente.
- Las señales de arriba son reformateadas para poder verlas de forma óptima en su pantalla.

# Cuidados y limpieza

**Desenchufe primero la clavija del cable de alimentación de CA del toma de corriente.**

## Panel de la pantalla

El frente del panel de la pantalla ha recibido un tratamiento especial. Limpie suavemente la superficie del panel utilizando un paño suave.

- Si la superficie está muy sucia, empape un paño blando y sin pelusa en una solución de agua y jabón líquido suave de los empleados para lavar vajillas (1 parte de jabón por cada 100 partes de agua) y luego escúrralo para quitar el exceso de agua, frote uniformemente con un paño seco del mismo tipo hasta que la superficie quede completamente seca.
- No raye ó golpee la superficie del panel con sus uñas u otros objetos duros ya que la superficie puede dañarse. Además, evite el contacto con sustancias volátiles tales como rociadores de insecticida, disolventes y diluyentes de pintura, de lo contrario puede verse afectada la calidad de la superficie.

## Mueble

Si el mueble se ensucia, limpie con un paño suave y seco.

- Si la caja está muy sucia, empape el paño en una solución de agua y jabón líquido suave de los empleados para lavar vajillas y luego escúrralo para quitar el agua. Utilice el paño para limpiar el mueble y seque frotando con un paño seco.
- No permita que el jabón líquido suave de los empleados para lavar vajillas toque directamente la superficie del TV de plasma. Si las gotas de agua entran en el interior del aparato, pueden surgir problemas en el funcionamiento.
- Evite el contacto con sustancias volátiles tales como rociadores de insecticida, disolventes y diluyentes de pintura debido a que puede verse afectada la superficie del mueble y puede desprenderse el revestimiento. Tampoco deje la superficie por mucho tiempo en contacto con artículos de caucho ó PVC.

## Pedestal

### ● Limpieza

Limpie las superficies pasando un paño blando y seco. Si la unidad está muy sucia, límpiela con un paño empapado en agua a la que se haya añadido una pequeña cantidad de jabón líquido suave de los empleados para lavar vajillas y luego pase un paño seco. No utilice productos tales como disolventes, diluyente ó cera del hogar para la limpieza ya que pueden dañar el revestimiento de la superficie.

(Si utiliza un paño con tratamiento químico, siga las instrucciones que vienen con el paño.)

- No pegue cinta adhesiva ó etiquetas ya que pueden ensuciar la superficie del pedestal. No permita el contacto durante mucho tiempo con productos de goma, vinilo ó similares. (Hacerlo puede causar deterioros.)

# Preguntas frecuentes

Antes de solicitar reparaciones ó ayuda, siga las indicaciones siguientes para solucionar el problema.  
Si el problema persiste, póngase en contacto con su concesionario de Panasonic ó con el centro de servicio de Panasonic local para solicitar ayuda. (pág. 53)

## Puntos blancos ó imágenes con sombra (ruido)

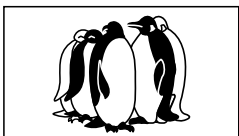

- Compruebe la posición, la orientación y la conexión de la antena.

## Interferencia ó canales digitales congelados (sonido intermitente)

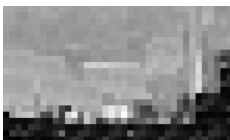

- Cambie la orientación de la antena para los canales digitales.
- Compruebe "Medidor de señal" (pág. 39). Si la señal es débil, compruebe la antena y consulte a su concesionario local.

## El mando a distancia no funciona

- ¿Están instaladas correctamente las pilas? (pág. 8)
- ¿Son nuevas las pilas?

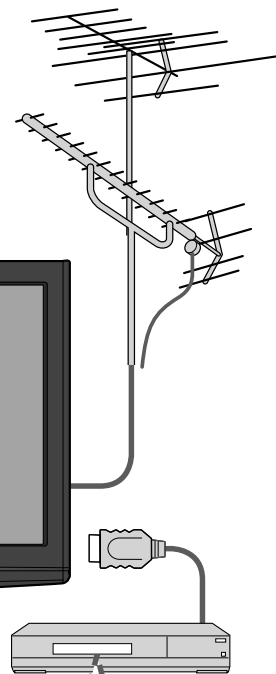

## La imagen se ve distorsionada cuando el equipo se conecta a través de HDMI

- ¿Está conectado correctamente el cable HDMI? (pág. 31, 43)
- Apague el televisor y el equipo y luego vuelva a encenderlos.
- Compruebe una señal de entrada procedente del equipo. (pág. 48)
- Utilice un dispositivo que cumpla con la norma EIA/CEA-861/861B.

## Cuando el canal se cambia en un STB que está conectado con HDMI, "HDMI" se puede mostrar en la parte superior izquierda de la pantalla

- Esto no es un fallo.

## La grabación no empieza inmediatamente

- Verifique los ajustes de la grabadora. Para conocer detalles, lea el manual de la grabadora.

Si hay un problema con su televisor, consulte la tabla de abajo para determinar los síntomas, y luego efectúe la comprobación sugerida. Si eso no resuelve el problema, póngase en contacto con su concesionario Panasonic, indicándole el número del modelo y el número de serie del televisor (ambos situados en la parte posterior del televisor).

	Problemas	Medidas correctivas
Imagen	<b>“Presione cualquier botón para regresar” se mueve en la pantalla</b>	<ul style="list-style-type: none"> <li>● La función para impedir la imagen remanente está activada. (No es un síntoma de fallo.) <ul style="list-style-type: none"> <li>● El salvapantallas está activado si el televisor no funciona durante cierto tiempo en el modo SD.</li> <li>● “Retención de imagen” (pág. 7)</li> </ul> </li> </ul>
	<b>Algunos puntos pueden permanecer brillantes o oscuros</b>	<ul style="list-style-type: none"> <li>● El panel de plasma está formado por unos pocos millones de píxeles, y se fabrica con una tecnología avanzada que emplea un complicado proceso. No obstante, algunas veces puede haber unos pocos píxeles brillantes u oscuros. Estos píxeles no indican que un panel esté defectuoso, y no causarán ningún impacto sobre el funcionamiento del televisor.</li> </ul>
	<b>Imagen desordenada y ruidosa</b>	<ul style="list-style-type: none"> <li>● Compruebe los productos eléctricos cercanos (sistemas de encendido de automóviles o motocicletas, lámparas fluorescentes, etc.)</li> </ul>
	<b>No se puede visualizar imagen</b>	<ul style="list-style-type: none"> <li>● Compruebe el menú Imagen (pág. 26)</li> <li>● Verifique las conexiones de los cables. (pág. 11-14)</li> <li>● Verifique que se haya seleccionado la entrada correcta. (pág. 24)</li> </ul>
	<b>Sólo se visualizan puntos en lugar de imágenes</b>	<ul style="list-style-type: none"> <li>● Compruebe los ajustes de los canales. (pág. 38)</li> <li>● Compruebe los cables de antena.</li> </ul>
	<b>No se produce imagen ni sonido</b>	<ul style="list-style-type: none"> <li>● ¿Está el cable de alimentación de CA enchufado en la toma de corriente?</li> <li>● ¿Está encendido el televisor?</li> <li>● Compruebe el menú Imagen (pág. 26) y el volumen.</li> <li>● Verifique las conexiones de los cables AV. (pág. 11-14)</li> <li>● Verifique que se haya seleccionado la entrada correcta. (pág. 24)</li> </ul>
Sonido	<b>Aparece un cuadro negro</b>	<ul style="list-style-type: none"> <li>● Cambie los ajustes de los subtítulos (CC). (pág. 40)</li> </ul>
	<b>No se produce sonido</b>	<ul style="list-style-type: none"> <li>● ¿Están conectados correctamente los cables de los altavoces? (pág. 43)</li> <li>● ¿Está activo “Silenciamiento del sonido”? (pág. 15)</li> <li>● ¿Está ajustado al mínimo el volumen?</li> <li>● ¿Está “Altavoces de TV” en “No”? (pág. 26)</li> <li>● Cambie los ajustes “SPA”. (pág. 19)</li> <li>● Compruebe los ajustes “Entrada HDMI 1”, “Entrada HDMI 2” ó “Entrada HDMI 3”. (pág. 26)</li> </ul>
	<b>El sonido es extraño</b>	<ul style="list-style-type: none"> <li>● Ponga “SPA” en “Estéreo” ó “Mono”.</li> <li>● Compruebe el dispositivo HDMI conectado a la unidad.</li> <li>● Ponga el ajuste de audio del dispositivo HDMI en “Linear PCM.”</li> <li>● Si la conexión de sonido digital tiene un problema, seleccione la conexión de sonido analógico.</li> </ul>
	<b>Se oye un sonido desconocido</b> <b>1- Sonidos procedentes de la caja del televisor</b> <b>2- Sonido de rrrunneo</b> <b>3- Sonido tic/clic</b> <b>4- Sonido de zumbido</b>	<ol style="list-style-type: none"> <li>1- Los cambios en la temperatura y en la humedad de la habitación pueden ser la causa de que la caja del televisor se expanda o contraiga produciendo un ruido metálico. Esto no indica que el funcionamiento sea defectuoso.</li> <li>2- El televisor puede tener un ventilador que produce un suave rrrunneo. Esto no indica que el funcionamiento sea defectuoso.</li> <li>3- Cuando se enciende el televisor se activa un componente eléctrico del mismo que produce un sonido tic/clic. Esto no indica que el funcionamiento sea defectuoso.</li> <li>4- Los circuitos eléctricos están activos mientras está encendido el televisor. Esto no indica que el funcionamiento sea defectuoso.</li> </ol>

● Preguntas frecuentes

Preguntas frecuentes, etc.

# Especificaciones

		TC-P42X1X	TC-P50X1X
<b>Alimentación</b>		110-127 V CA, 60 Hz	
<b>Consumo</b>	<b>Máximo</b>	286 W	399 W
	<b>Condición de espera</b>	0,3 W	0,3 W
<b>Panel de pantalla de plasma</b>	<b>Método de accionamiento</b>	Tipo de CA	
	<b>Relación de aspecto</b>	16:9	
	<b>Tamaño de pantalla visible (An. x Al. x Diagonal)</b>	Clase 42" (41,6 pulgadas medidas diagonalmente)	Clase 50" (49,9 pulgadas medidas diagonalmente)
	<b>(Número de píxeles)</b>	921 mm × 518 mm × 1.057 mm (36,2" × 20,4" × 41,6")	1.106 mm × 622 mm × 1.269 mm (43,5" × 24,4" × 49,9")
	786.432 (1.024 (An.) × 768 (Al.)) [3.072 × 768 puntos]	1.049.088 (1.366 (An.) × 768 (Al.)) [4.098 × 768 puntos]	
<b>Sonido</b>	<b>Salida de audio</b>	20 W [ 10 W + 10 W ] ( 10 % de distorsión armónica total )	
<b>Capacidad de recepción de canales (Digital/Análogo)</b>		VHF/ UHF: 2 - 69, CATV: 1 - 135	
<b>Condiciones de funcionamiento</b>		Temperatura: 32 °F – 104 °F (0 °C – 40 °C) Humedad: 20 % – 80 % RH (sin condensación)	
<b>Terminales de conexión</b>	<b>VIDEO IN 1</b>	VIDEO: Tipo RCA PIN × 1 1,0 V [p-p] (75 Ω) S-VIDEO: Mini DIN de 4 contactos Y: 1,0 V [p-p] (75 Ω) C: 0,286 V [p-p] (75 Ω) AUDIO L-R: Tipo RCA PIN × 2 0,5 V [rms]	
	<b>VIDEO IN 2</b>	VIDEO: Tipo RCA PIN × 1 1,0 V [p-p] (75 Ω) AUDIO L-R: Tipo RCA PIN × 2 0,5 V [rms]	
	<b>COMPONENT IN 1-2</b>	Y: 1,0 V [p-p] (incluyendo sincronización) PB, PR: ±0,35 V [p-p] AUDIO L-R: Tipo RCA PIN × 2 0,5 V [rms]	
	<b>HDMI 1-3</b>	Conector tipo A × 3 • Este televisor soporta la función "HDAVI Control 4".	
	<b>Ranura de tarjeta</b>	1 ranura de tarjeta SD	
	<b>DIGITAL AUDIO OUT</b>	PCM / Dolby Digital, Fibra óptica	
<b>CARACTERÍSTICAS</b>		FILTRO Y/C 3D Subtítulos V-Chip Visualizador de Fotos HDAVI Control 4	
<b>Dimensiones (An. x Al. x Prof.)</b>	<b>Incluyendo pedestal</b>	1.029 mm × 709 mm × 327 mm (40,6" × 28,0" × 12,9")	1.218 mm × 822 mm × 387 mm (48,0" × 32,4" × 15,3")
	<b>Televisor solamente</b>	1.029 mm × 661 mm × 94 mm (105 mm) (40,6" × 26,1" × 3,8" (4,2"))	1.218 mm × 769 mm × 94 mm (105 mm) (48,0" × 30,3" × 3,8" (4,2"))
<b>Masa</b>	<b>Incluyendo pedestal</b>	59,6 lb. (27,0 kg)	79,4 lb. (36,0 kg)
	<b>Televisor solamente</b>	57,4 lb. (26,0 kg)	75,0 lb. (34,0 kg)

[TC-P42X1X]

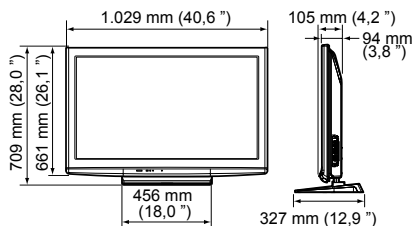

[TC-P50X1X]

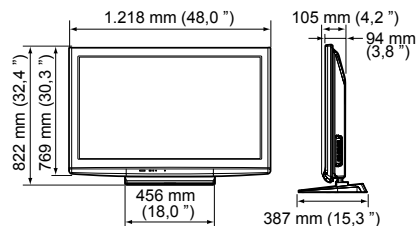

## Nota

- El diseño y las especificaciones están sujetos a cambios sin previo aviso. La masa y dimensiones son aproximadas.

## Información Útil

### Atención al Cliente

#### Directorio de Atención al Cliente

Obtenga información de productos y asistencia operativa; localice el distribuidor o Centro de Servicio más cercano; compre repuestos y accesorios a través de nuestro Sitio Web para América Latina:

**<http://www.lar.panasonic.com>**

Además puede contactarnos directamente a través de nuestro Contact Center:

<b>Panamá</b>	<b>800-PANA (800-7262)</b>
<b>Colombia</b>	<b>1-8000-94PANA (1-8000-947262) - Línea Nacional</b> <b>635-PANA (635-7262) - Línea Bogotá</b>
<b>Ecuador</b>	<b>1800-PANASONIC (1800-726276)</b>
<b>Costa Rica</b>	<b>800-PANA737 (800-7262737)</b>
<b>El Salvador</b>	<b>800-PANA (800-7262)</b>
<b>Guatemala</b>	<b>1-801-811-PANA (1-801-811-7262)</b>
<b>Chile</b>	<b>800-260602</b> <b>Desde teléfono celular: 245-2520</b>
<b>Venezuela</b>	<b>800-PANA-800 (800-7262-800)</b>
<b>Uruguay</b>	<b>0-800-PANA (0800-7262)</b>
<b>Perú</b>	<b>0-800-00726 (0800-00PAN)</b>

#### Servicio en México

Para obtener información en la República de México contáctenos a través de:

**[email: atencion.clientes@mx.panasonic.com](mailto:atencion.clientes@mx.panasonic.com)**

O a través de los siguientes números telefónicos:

**01800-VIP-PANA (01800-847-7262) - Interior**  
**(55) 5000-1200 - México D.F. y Area Metropolitana**

**La Garantía de que usted siempre será un cliente satisfecho**

Panasonic de México, S.A. de C.V.  
Moras No. 313 Col. Tlacoquemecatl Del Valle,  
Deleg. Benito Juárez C.P. 03200 México, D.F.  
Tel: 5488-1000 con 30 líneas

## Certificado de Garantía

**Advertencia:** Con motivo de asegurar la atención que se merecen nuestros clientes, es necesario CONSERVAR y PRESENTAR este certificado para obtener servicio de garantía.

### TÉRMINOS GENERALES:

Esta garantía es válida para productos **Panasonic** adquiridos de **Panasonic** Latin America, S.A. a través de los distribuidores autorizados. La garantía es válida únicamente en el país donde se haga la compra y está sujeta a las siguientes condiciones:

- 1) Al momento de solicitar el servicio de garantía, el producto debe estar acompañado por este Certificado de Garantía con los datos del cliente debidamente escritos y por la factura legal de compra, ambos emitidos al momento de la compra del producto. Ni el certificado ni la factura deben presentar alteraciones.
- 2) La garantía cubre solo defectos de fabricación que ocurran bajo el uso normal y siguiendo las instrucciones e información general de operación. Se entiende por uso normal el uso doméstico que se le da al producto y no uso comercial ni industrial (**exceptuando los equipos PBX o de telefonía, cuyo uso es comercial**).
- 3) Para ofrecer un mejor calidad en el servicio, se solicita a nuestros clientes comunicarse con el Contact Center donde se le indicarán los Centros de Servicios autorizados para su región.
- 4) Los acondicionadores de aire y las centrales telefónicas o PBX deben ser instalados por los Centros Autorizados para que sea válida la garantía.
- 5) El servicio de garantía se aplica a partir de la fecha de compra de la siguiente manera:
  - a) Un (1) año: piezas y mano de obra excepto por mantenimiento, instalación, desgaste natural, explicación de operación o limpiezas, y no cubre transporte del producto.
  - b) Tres (3) meses: opciones como adaptadores de batería y tarjetas para PBX, interfases, y otros; LCD de proyectores, cabezas de impresoras, de filmadoras y de VHS, y parlantes de equipos de sonido.
  - c) Tres (3) años: los compresores de acondicionadores de aire tipo package (mano de obra sólo el primer año).
  - d) Cinco (5) años: los compresores de acondicionadores de aire tipo ventana y split (mano de obra sólo el primer año).
- 6) Panasonic garantiza el suministro de componentes eléctricos y electrónicos, y partes mecánicas para la reparación por componentes de los productos Panasonic, durante un mínimo de 3 años luego del cese de producción de la unidad principal en fábrica.
- 7) Esta garantía no cubre las siguientes partes: baterías, adaptadores, agujas, antenas, cordones, partes plásticas y de porcelana, espejos, gabinetes, cuchillas, aspas, unidades de control remoto, platos de microondas, accesorios y consumibles (tambor, toner, revelador, cintas, cartuchos de tinta y focos entre otros)
- 8) La Garantía no implica cambio del aparato por uno nuevo sino la reparación del mismo sin costo.

### CUANDO SE PIERDE LA GARANTÍA

- 1) El cliente no muestra el certificado o éste no es válido.
- 2) El problema es causado por uso u operación inadecuada, por uso de software corrupto como infección por virus de computadoras, uso de opciones o accesorios en forma incorrecta o no recomendados por **Panasonic**.
- 3) El problema es causado por transporte o caída.
- 4) El producto no fue instalado, reinstalado o reparado por personas o centros autorizados.
- 5) El problema fue causado por condiciones naturales como terremoto, inundación, tormenta eléctrica, y otros, o por situaciones accidentales o provocadas como incendios, fluctuaciones de voltaje o corriente, vandalismo, robo y otros.
- 6) El número de serie ha sido removido o alterado.
- 7) Se han realizado modificaciones o reparaciones no autorizadas.
- 8) Uso comercial o industrial del producto.

### "Salvemos Nuestro Planeta"

Si desea desechar algún producto de nuestra marca favor comunicarse a nuestro Contact Center para coordinar la destrucción del mismo (sólo aplica para Colombia).

Para sugerencias: Contáctenos

[www.panasonic.com.co](http://www.panasonic.com.co) / [www.panasonic.com.pa](http://www.panasonic.com.pa) / [www.panasonic.com.ec](http://www.panasonic.com.ec)

**Panasonic de Colombia S.A.** | **Panasonic Latin America S.A.** | **Panasonic de Ecuador S.A.**  
NIT 830 122 365-8



MODELO:				SERIE:			
FECHA DE VENTA			FECHA DE ENTREGA			CERTIFICADO No.	
DIA	MES	AÑO	DIA	MES	AÑO		
NOMBRE DEL CLIENTE:						TELÉFONO:	
NOMBRE DEL DISTRIBUIDOR:						FACTURA No.:	

### RED DE CENTROS DE SERVICIO Audio y Video

<p><b>PANAMA</b></p> <p><b>PANAMA</b> Electrónica Plaza Tocumen (607) 220-5618 Servicio Técnico Audio Foto, S.A. (607) 301-1111 Servicentro Digitec (607) 393-3044 Centro Técnico, S.A. (607) 253-6717/5742 Clarke Service Center, S.A. (607) 224-2003 Servicios SIGMA, S.A. (607) 279-0341</p> <p><b>CHIRIQUI</b> Oteima Corp., S.A. (607) 775-8060 Electrónica Nacional (607) 775-1128</p> <p><b>HERRERA</b> Oteima Corp., S.A. (607) 996-0181</p> <p><b>VERAGUAS</b> Electrónica Nacional (607) 998-3794</p> <p><b>BOCAS DEL TORO</b> Centro Electrónico de Changuino, Inc. (607) 758-8394</p> <p><b>COLOMBIA</b></p> <p><b>ALREDEDORES DE MEDELLIN</b> Rayson (57-4) 412-9692</p> <p><b>APARTADO</b> UNICS Technology (57-4) 828-3557</p> <p><b>ARMENIA</b> Tair (57-4) 746-4633 / 745-3266</p> <p><b>BARRANQUILLA</b> Intersys (57-5) 3601895 / 3600910</p> <p><b>BOGOTÁ</b> Mundo Electrónico (57-1) 2863145 / 2577442</p>	<p><b>Ceser</b> (5-1) 277-8637 CALL CENT ER</p> <p>Servi Technology (57-1) 240-1698 (57-1) 834-8170</p> <p><b>BUCARARAMANGA</b> Mantenimiento Electrónico 57-7) 634-4400 / 645-643 4</p> <p><b>CALI</b> Audio Visión Electrónico 57-2) 680-4949/ 680-363 6 TELESIS, Ltda. (57-2) 524-2228</p> <p><b>CARTAGENA</b> TELEVISION, Ltda. (57-3) 685-2781</p> <p><b>CAUCASIA</b> La ONIX (57-4) 839-2565</p> <p><b>CUCUTA</b> V&amp;V Electrónica (57-7) 575-2021</p> <p><b>DUITAMA</b> LC Electronics (57-6) 759-2385</p> <p><b>FLORENCIA</b> SERVPLUS (57-8) 435-6789</p> <p><b>IBAGUE</b> SERTELEC (57-8) 264-7278</p> <p><b>LA DORADA</b> Industrias McAllister (57-6) 857-2060</p> <p><b>LETICIA</b> Audio Video Center (57-8) 592-7023</p> <p><b>MANIZALES</b> Enlace Digital (57-6) 865-7839</p> <p><b>MEDELLIN</b> COMPRODIGIOS (57-4) 250-1444 Telévideo Service 57-4 253-8883</p>	<p><b>MONTERIA</b> D&amp;M Electrónica (57-4) 781-4299</p> <p><b>NEIVA</b> Electrónica Digital (57-8) 871-4633 Rayson (57-4) 412-4250</p> <p><b>PASTO</b> Servicent JLB (57-2) 722-3580 (57-2) 723-4252</p> <p><b>PEREIRA</b> Todo en Comunicaciones (7-6) 326-4152 / 326-4154 Enlace Digital (57-6) 329-0208</p> <p><b>POPAYAN</b> Silicon (57-2) 821-3796</p> <p><b>SANTA MARTA</b> STE Servicio Técnico Electrónico (57-5) 421-1739</p> <p><b>SINCELEJO</b> Electrónica Costa Norte (57-5) 381-6068</p> <p><b>TULUA</b> SONITEL (57-2) 224-2207</p> <p><b>TUMACO</b> SERVICET JLB (57-2) 725-0197</p> <p><b>TULJA</b> RCTV Electro Gamma (57-8) 742-4904</p> <p><b>VALLEDUPAR</b> Central de Audio (57-5) 584-4710</p> <p><b>VILLAVICENCIO</b> Video y Sonido Villavicencio (57-8) 662-6312</p> <p><b>YOPAL</b> laboratorio Electrónico Planeta (57-8) 635-3423</p>	<p><b>ECUADOR</b></p> <p><b>LOJA</b> Laser Center Loja (593-7) 258-6032 / 258-8305 / 256-1723</p> <p><b>AMBATO</b> SERVICENTRIC (593-3) 282-4242/282-1718 Electrónica Manilla (593-3) 241-6124 / 286-2920</p> <p><b>IBARRA</b> Mantenimiento Electrónico (593-6) 260-3626 / 295-5446</p> <p><b>LAGO AGRO</b> EYESIS Lago (593-6) 253-0212</p> <p><b>MANTA</b> TECNIMANTA (593-5) 262-9598 / 262-9264</p> <p><b>MACHALA</b> TECNORO (593-7) 293-3315 / 296-6573</p> <p><b>STO. DOMINGO</b> Electrónica Central (593-2) 275-1310 / 275-3123 / 275-8825</p> <p><b>CUENCA</b> DIGITRONIC CENTER (593-7) 280-5465</p> <p><b>QUITO</b> VIDEOAUDIO SISTEMAS (593-2) 292-1473/ 292-2295 NOBATEL CIA. LTDA. (593-2) 244-4581 / 225-1650 / 09924-9772</p> <p><b>GUAYAQUIL</b> PANASONIC DIGITAL CENTER (593-4) 263-0815 / 263-1319</p>
--	---	--	--

En caso de necesitar información sobre su centro de servicio más cercano por favor comunicarse:  
**PANAMA: 800-PANA (7262) / ECUADOR: 1-800-PANASONIC (726276) / COLOMBIA: 1-8000-84PANA (947262)**  
o registrarse a través de nuestras páginas de internet:  
[www.panasonic.com.co](http://www.panasonic.com.co) / [www.panasonic.com.pa](http://www.panasonic.com.pa) / [www.panasonic.com.ec](http://www.panasonic.com.ec)  
**Panasonic de Colombia S.A. | Panasonic Latin America S.A. | Panasonic de Ecuador S.A.**  
**NIT 830 122 365-8**

Preguntas frecuentes, etc.

# Nota

---

A series of horizontal dashed lines for writing notes.



# Nota

---

A series of horizontal dashed lines for writing notes.



# Nota

---

A series of horizontal dashed lines for writing notes.



**Anotación del cliente**

El modelo y el número de serie de este producto se encuentran en su panel posterior. Deberá anotarlos en el espacio provisto a continuación y guardar este manual, más el recibo de su compra, como prueba permanente de su adquisición, para que le sirva de ayuda al identificarlo en el caso de que le sea sustraído o lo pierda, y también para disponer de los servicios que le ofrece la garantía.

Modelo \_\_\_\_\_

Número de serie \_\_\_\_\_

---

**Panasonic Corporation**Web Site: <http://panasonic.net/>

© Panasonic Corporation 2009

Impreso en EE.UU.



## Free Manuals Download Website

<http://myh66.com>

<http://usermanuals.us>

<http://www.somanuals.com>

<http://www.4manuals.cc>

<http://www.manual-lib.com>

<http://www.404manual.com>

<http://www.luxmanual.com>

<http://aubethermostatmanual.com>

Golf course search by state

<http://golfingnear.com>

Email search by domain

<http://emailbydomain.com>

Auto manuals search

<http://auto.somanuals.com>

TV manuals search

<http://tv.somanuals.com>