

Always here to help you

Register your product and get support at
www.philips.com/welcome

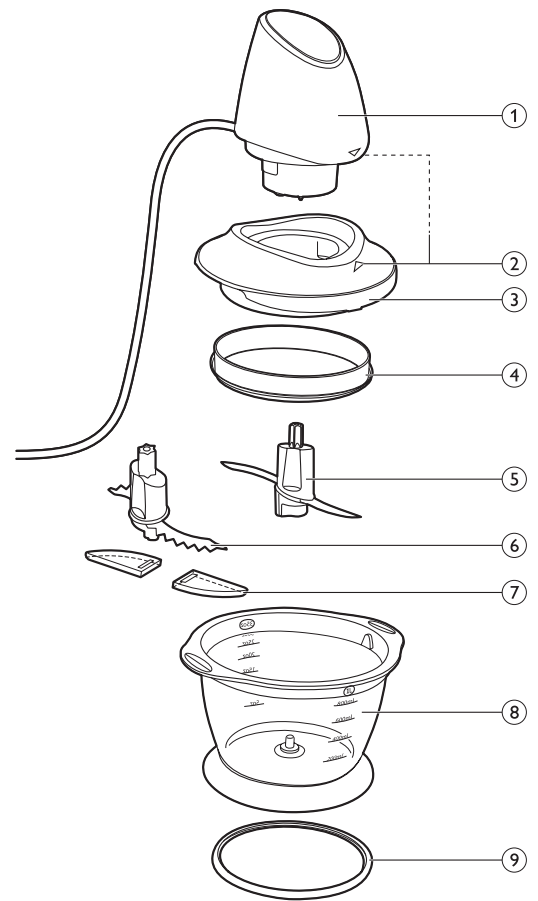

HR1399
HR1397
HR1396



User manual

PHILIPS



www.philips.com

100% recycled paper
100% papier recyclé
100% 循环再生纸
4203.064.5975.4

Download from Www.Somanuals.com. All Manuals Search And Download.

Introduction

Congratulations on your purchase and welcome to Philips! To fully benefit from the support that Philips offers, register your product at www.philips.com/welcome.

General description (Fig. 1)

- 1 Motor unit
- 2 Positioning arrows
- 3 Lid
- 4 Sealing ring
- 5 Blade unit
- 6 Serrated blade unit for molokhia leaves (HR1397 only)
- 7 Removable blade covers (HR1397 only)
- 8 Bowl
- 9 Non-slip ring

Important

Read this important information carefully before you use the appliance and save it for future reference.

Danger

- Never immerse the motor unit in water or any other liquid, nor rinse it under the tap. Use only a moist cloth to clean the motor unit.

Warning

- Be very careful when you handle the blades. Be especially careful when you remove them from the bowl, when you empty the bowl and when you clean them. Their cutting edges are very sharp.
- Check if the voltage indicated on the appliance corresponds to the local mains voltage before you connect the appliance.
- Do not use the appliance if the mains cord, the plug or other parts are damaged.
- If the mains cord is damaged, you must have it replaced by Philips, a service centre authorised by Philips or similarly qualified persons in order to avoid a hazard.
- This appliance is not intended for use by persons (including children) with reduced physical, sensory or mental capabilities, or lack of experience and knowledge, unless they have been given supervision or instruction concerning use of the appliance by a person responsible for their safety.
- Children should be supervised to ensure that they do not play with the appliance.
- Do not allow children to use the chopper without supervision.

Caution

- Do not exceed the quantities and processing times indicated in the table.
- Cut large ingredients into pieces of approximately 2cm before you process them.
- Never fill the bowl with ingredients that are hotter than 80°C/175°F.
- If the ingredients stick to the wall of the bowl, remove the motor unit, open the lid and loosen them with a spatula or add some liquid.
- Never use any accessories or parts from other manufacturers or that Philips does not specifically recommend. If you use such accessories or parts, your guarantee becomes invalid.
- This appliance is intended for household use only.

Electromagnetic fields (EMF)

This Philips appliance complies with all standards regarding electromagnetic fields (EMF). If handled properly and according to the instructions in this user manual, the appliance is safe to use based on scientific evidence available today.

Recipes**Pancake filling**

- 120g honey
- 100g butter

- 1 Put the honey in the fridge for several hours.
- 2 Put the honey and the butter (cubes 1,5x1,5cm) into the chopper bowl.
- 3 Switch on and chop for 5 seconds.

Environment

- Do not throw the appliance away with the normal household waste at the end of its life, but hand it in at an official collection point for recycling. By doing this you will help to preserve the environment (Fig. 2).

Guarantee & support

If you need information or support, please visit www.philips.com/support or read the separate worldwide guarantee leaflet.

DANSK**Introduktion**

Tillykke med dit køb og velkommen til Philips! For at få fuldt udbytte af den support, Philips tilbyder, skal du registrere dit produkt på www.philips.com/welcome.

Generel beskrivelse (fig. 1)

- 1 Motorenhed
- 2 Markeringspile
- 3 Låg
- 4 Tætningsring
- 5 Knivenhed
- 6 Savtakket knivenhed til molokhia-blade (kun HR1397)
- 7 Aftagelig knivkappe (kun HR1397)
- 8 Skål
- 9 Skridsikker ring

Vigtigt

Læs disse vigtige oplysninger omhyggeligt igennem, inden apparatet tages i brug, og gem dem til eventuel senere brug.

Fare

- Motorenheden må ikke kommes ned i vand eller anden væske eller skylles under vandhanen. Motorenheden må kun rengøres med en fugtig klud.

Advarsel

- Vær meget forsigtig, når du håndterer knivene. Udvis særlig forsigtighed, når du fjerner dem fra skålen, når du tømmer skålen, og når du rengør dem. Skæresiderne er meget skarpe.
- Kontrollér, om den angivne netspænding på apparatet svarer til den lokale netspænding, før du slutter strøm til apparatet.
- Brug ikke apparatet hvis netledning, stik eller andre dele er beskadigede.
- Hvis netledningen beskadiges, må den kun udskiftes af Philips, et autoriseret Philips-serviceværksted eller en tilsvarende kvalificeret fagmand for at undgå enhver risiko.
- Dette apparat er ikke beregnet til at blive brugt af personer (herunder børn) med nedsatte fysiske og mentale evner, nedsat følesans eller manglende erfaring og viden, medmindre de er blevet vejledt eller instrueret i apparatets anvendelse af en person, der er ansvarlig for deres sikkerhed.

- Apparatet bør holdes uden for børns rækkevidde for at sikre, at de ikke kan komme til at lege med det.
- Tillad aldrig børn at bruge hakkeren uden opsyn.

Forsigtig

- De angivne mængder og tider i tabellen bør overholdes nøje.
- Større ingredienser skal skæres op i stykker af ca. 2 cm, før de tilberedes.
- Fyld aldrig ingredienser, der er varmere end 80° C, op i skålen.
- Hvis ingredienserne sidder fast på indersiden af skålen, skal du fjerne motorenheden, åbne låget og fjerne dem med en spatel eller putte noget væske i.
- Brug aldrig tilbehør eller dele fra andre fabrikater, eller tilbehør/dele som ikke specifikt er anbefalet af Philips, da garantien i så fald bortfalder.
- Dette apparat er kun beregnet til almindelig husholdningsbrug.

Elektromagnetiske felter (EMF)

Dette Philips-apparat overholder alle standarder for elektromagnetiske felter (EMF). Ved korrekt anvendelse i overensstemmelse med instruktionerne i denne brugervejledning er apparatet sikkert at anvende ifølge den videnskabelige viden, der er tilgængelig i dag.

Opskrifter

Pandekagefyld

- 120 g honning
- 100 g smør

1 Stil honningen i køleskabet i flere timer.

2 Put honning og smør (terninger på 1,5 x 1,5 cm) i hakkeskålen.

3 Tænd for apparatet, og hak i 5 sekunder.

Miljøhensyn

- ▶ Apparatet må ikke smides ud sammen med det almindelige husholdningsaffald, når det til sin tid kasseres. Aflever det i stedet på den kommunale genbrugsstation. På den måde er du med til at beskytte miljøet (fig. 2).

Garanti og support

Hvis du brug for hjælp eller support, bedes du besøge www.philips.com/support eller læse i den separate folder "World-Wide Guarantee".

DEUTSCH

Einführung

Herzlichen Glückwunsch zu Ihrem Kauf und willkommen bei Philips! Um das Kundendienstangebot von Philips vollständig nutzen zu können, sollten Sie Ihr Produkt unter www.philips.com/welcome registrieren.

Allgemeine Beschreibung (Abb. 1)

- 1 Motoreinheit
- 2 Positionierungspfeile
- 3 Deckel
- 4 Dichtungsring
- 5 Messereinheit
- 6 Gezacktes Messer für langkapselige Jute (nur HR1397)
- 7 Abnehmbarer Messerschutz (nur HR1397)
- 8 Schüssel
- 9 Rutschfester Ring

Wichtig

Lesen Sie diese wichtigen Informationen vor dem Gebrauch des Geräts aufmerksam durch, und bewahren Sie sie für eine spätere Verwendung auf.

Gefahr

- Tauchen Sie die Motoreinheit keinesfalls in Wasser oder andere Flüssigkeiten. Spülen Sie sie auch nicht unter fließendem Wasser ab. Reinigen Sie die Motoreinheit nur mit einem feuchten Tuch.

Warnhinweis

- Gehen Sie mit den Klingen sehr vorsichtig um, besonders beim Abnehmen der Schüssel sowie beim Leeren und Reinigen der Schüssel, da die Klingen sehr scharf sind.
- Prüfen Sie, bevor Sie das Gerät in Betrieb nehmen, ob die Spannungsangabe auf dem Gerät mit der örtlichen Netzspannung übereinstimmt.
- Verwenden Sie das Gerät nicht, wenn das Netzkabel, der Netzstecker oder andere Teile des Geräts beschädigt sind.
- Um Gefährdungen zu vermeiden, darf ein defektes Netzkabel nur von einem Philips Service-Center, einer von Philips autorisierten Werkstatt oder einer ähnlich qualifizierten Person durch ein Original-Ersatzkabel ersetzt werden.
- Dieses Gerät ist für Benutzer (einschl. Kinder) mit eingeschränkten physischen, sensorischen oder psychischen Fähigkeiten bzw. ohne jegliche Erfahrung oder Vorwissen nur dann geeignet, wenn eine angemessene Aufsicht oder ausführliche Anleitung zur Benutzung des Geräts durch eine verantwortliche Person sichergestellt ist.
- Achten Sie darauf, dass Kinder nicht mit dem Gerät spielen.
- Lassen Sie Kinder nicht unbeaufsichtigt mit dem Zerkleinerer hantieren.

Achtung

- Überschreiten Sie nicht die in der Tabelle aufgeführten Mengen und Verarbeitungszeiten.
- Schneiden Sie große Zutaten vor der Verarbeitung in 2 cm große Würfel.
- Füllen Sie keine Zutaten in den Mixbecher, die heißer als 80 °C sind.
- Wenn die Zutaten an der Innenwand des Bechers haften bleiben, entfernen Sie die Motoreinheit, öffnen Sie den Deckel, und lösen Sie die Zutaten mit einem Teigschaber, oder geben Sie etwas Flüssigkeit hinzu.
- Verwenden Sie keine Zubehörteile anderer Hersteller oder solche, die von Philips nicht ausdrücklich empfohlen werden. Falls Sie derartiges Zubehör benutzen, erlischt die Garantie.
- Dieses Gerät ist nur für den Gebrauch im Haushalt bestimmt.

Elektromagnetische Felder

Dieses Philips Gerät erfüllt sämtliche Normen bezüglich elektromagnetischer Felder (EMF). Nach aktuellen wissenschaftlichen Erkenntnissen ist das Gerät sicher im Gebrauch, sofern es ordnungsgemäß und entsprechend den Anweisungen in dieser Bedienungsanleitung gehandhabt wird.

Rezepte

Pfannkuchenfüllung

- 120 g Honig
- 100 g Butter

1 Stellen Sie den Honig einige Stunden lang in den Kühlschrank.

2 Geben Sie den Honig und die Butter (gewürfelt, 1,5 x 1,5 cm) in den Zerkleinerer-Behälter.

3 Schalten Sie das Gerät ein, und zerkleinern Sie die Zutaten 5 Sekunden lang.

Umwelt

- ▶ Werfen Sie das Gerät am Ende der Lebensdauer nicht in den normalen Hausmüll. Bringen Sie es zum Recycling zu einer offiziellen Sammelstelle. Auf diese Weise helfen Sie, die Umwelt zu schonen (Abb. 2).

Garantie und Support

Für Unterstützung und weitere Informationen besuchen Sie die Philips Website unter www.philips.com/support, oder lesen Sie die internationale Garantieschrift.

ESPAÑOL

Introducción

Enhorabuena por la compra de este producto y bienvenido a Philips. Para sacar el mayor partido de la asistencia que Philips le ofrece, registre su producto en www.philips.com/welcome.

Descripción general (fig. 1)

- 1 Unidad motora
- 2 Flechas de posición
- 3 Tapa
- 4 Junta
- 5 Unidad de cuchillas
- 6 Unidad de cuchillas con filo de sierra para hojas de molokhia (solo modelo HR1397)
- 7 Fundas (extraíbles) de las cuchillas (solo modelo HR1397)
- 8 Recipiente
- 9 Aro antideslizante

Importante

Antes de usar el aparato, lea atentamente esta información importante y consérvela por si necesitara consultarla en el futuro.

Peligro

- No sumerja nunca la unidad motora en agua u otros líquidos, ni la enjuague bajo el grifo. Limpie la unidad motora sólo con un paño húmedo.

Advertencia

- Tenga mucho cuidado al manipular las cuchillas. Preste especial atención al retirarlas del recipiente, cuando vacíe el recipiente y durante su limpieza, ya que las cuchillas están muy afiladas.
- Antes de enchufar el aparato, compruebe si el voltaje indicado en el mismo se corresponde con el voltaje de red local.
- No utilice el aparato si el cable de alimentación, el enchufe u otras piezas están dañados.
- Si el cable de alimentación está dañado, debe ser sustituido por Philips o por un centro de servicio autorizado por Philips, con el fin de evitar situaciones de peligro.
- Este aparato no debe ser usado por personas (adultos o niños) con su capacidad física, psíquica o sensorial reducida, ni por quienes no tengan los conocimientos y la experiencia necesarios, a menos que sean supervisados o instruidos acerca del uso del aparato por una persona responsable de su seguridad.
- Asegúrese de que los niños no jueguen con este aparato.
- No permita que los niños utilicen la picadora sin supervisión.

Precaución

- No supere las cantidades y los tiempos indicados en la tabla.
- Corte los ingredientes grandes en trozos de unos 2 cm antes de procesarlos.
- Nunca llene el recipiente con ingredientes a más de 80 °C/175 °F de temperatura.
- Si los ingredientes se adhieren a la pared del recipiente, retire la unidad motora, abra la tapa y despréndalos con una espátula o algo de líquido.

- No utilice nunca accesorios o piezas de otros fabricantes o que no hayan sido específicamente recomendados por Philips. La garantía quedará anulada si utiliza tales piezas o accesorios.
- Este aparato es sólo para uso doméstico.

Campos electromagnéticos (CEM)

Este aparato Philips cumple todos los estándares sobre campos electromagnéticos (CEM). Si se utiliza correctamente y de acuerdo con las instrucciones de este manual, el aparato se puede usar de forma segura según los conocimientos científicos disponibles hoy en día.

Recetas

Relleno para tortitas

- 120 g de miel
- 100 g de mantequilla

1 Guarde la miel en el frigorífico durante varias horas.

2 Ponga la miel y la mantequilla (en dados de 1,5 x 1,5 cm) en el recipiente de la picadora.

3 Encienda el aparato y pique durante 5 segundos.

Medio ambiente

- ▶ Al final de su vida útil, no tire el aparato junto con la basura normal del hogar. Llévelo a un punto de recogida oficial para su reciclado. De esta manera ayudará a conservar el medio ambiente (fig. 2).

Garantía y asistencia

Si necesita asistencia o información, visite www.philips.com/support o lea el folleto de garantía mundial independiente.

SUOMI

Johdanto

Onnittelut ostoksestasi ja tervetuloa Philips-tuotteiden käyttäjäksi! Hyödynnä Philipsin tuki ja rekisteröi tuotteesi osoitteessa www.philips.com/welcome.

Yleiskuvaus (Kuva 1)

- 1 Runko
- 2 Kohdistusuolet
- 3 Kansi
- 4 Tiiviste
- 5 Teräyksikkö
- 6 Sahalaitainen teräyksikkö molokhian lehdille (vain HR1397)
- 7 Irrotettavat terän suojukset (vain HR1397)
- 8 Kulho
- 9 Liukueste

Tärkeää

Lue nämä tärkeät tiedot huolellisesti ennen laitteen ensimmäistä käyttökertaa ja säilytä se vastaisen varalle.

Vaara

- Älä upota runkoa veteen tai muuhun nesteeseen. Älä myöskään huuhtelee sitä vesihanalla. Pyyhi runko puhtaaksi kostealla liinalla.

Varoitus

- Käsittele teriä varovaisesti. Ole erityisen huolellinen teriä irrotettaessa ja kulhoa tyhjentäessä tai puhdistettaessa. Leikkausterät ovat erittäin teräviä.
- Tarkista, että laitteeseen merkitty käyttöjännite vastaa paikallista verkkojännitettä, ennen kuin liität laitteen pistorasiaan.
- Älä käytä laitetta, jos sen virtajohto, pistoke tai jokin muu osa on viallinen.
- Jos virtajohto on vahingoittunut, se on oman turvallisuutesi vuoksi hyvä vaihdattaa Philipsin valtuuttamassa huoltoliikkeessä tai muulla ammattitaitoisella korjaajalla.

- Laitetta ei ole tarkoitettu lasten tai sellaisten henkilöiden käyttöön, joiden fyysinen tai henkinen toimintakyky on rajoittunut tai joilla ei ole kokemusta tai tietoa laitteen käytöstä, muuten kuin heidän turvallisuudestaan vastaavan henkilön valvonnassa ja ohjauksessa.
- Pienten lasten ei saa antaa leikkiä laitteella.
- Älä anna lasten käyttää teholeikkuria ilman valvontaa.

Varoitus

- Varo ylittämästä taulukossa annettuja määriä ja valmistusaikoja.
- Pilko isot ainesosat noin 2 cm:n kappaleiksi ennen käsittelyä.
- Älä kaada kulhoon kuumia, yli 80-asteisia aineita.
- Jos ainekset tarttuvat kulhon sisäpintaan, irrota runko, avaa kansi ja irrota ainekset lastalla tai lisää vähän nestettä.
- Älä koskaan käytä muita kuin Philipsin valmistamia tai suosittelemia lisävarusteita tai -osia. Jos käytät muita osia, takuu ei ole voimassa.
- Tämä laite on tarkoitettu vain kotitalouksien käyttöön.

Sähkömagneettiset kentät (EMF)

Tämä Philips-laite vastaa kaikkia sähkömagneettisia kenttiä (EMF) koskevia standardeja. Jos laitetta käytetään oikein ja tämän käyttöohjeen ohjeiden mukaisesti, sen käyttäminen on turvallista tämänhetkisen tutkimustiedon perusteella.

Reseptejä

Ohukaisen täyte

- 120 g hunajaa
- 100 g voita

1 Laita hunaja jääkaappiin useiksi tunneiksi.

2 Aseta hunaja ja voi (1,5 x 1,5 cm kuutioina) leikkuukulhoon.

3 Käynnistä laite ja pilko 5 sekuntia.

Ympäristöasioita

- ▶ Älä hävitä vanhoja laitteita tavallisen talousjätteen mukana, vaan toimita ne valtuutettuun kierrätyspisteeseen. Näin autat vähentämään ympäristölle aiheuttamia haittavaikutuksia (Kuva 2).

Takuu ja tuki

Jos haluat tukea tai lisätietoja, käy Philipsin verkkosivuilla osoitteessa www.philips.com/support tai lue erillinen kansainvälinen takuulehtinen.

FRANÇAIS

Introduction

Félicitations pour votre achat et bienvenue dans l'univers Philips ! Pour profiter pleinement de l'assistance Philips, enregistrez votre produit sur le site à l'adresse suivante : www.philips.com/welcome.

Description générale (fig. 1)

- 1 Bloc moteur
- 2 Flèches de positionnement
- 3 Couvercle
- 4 Bague d'étanchéité
- 5 Ensemble lames
- 6 Ensemble lames dentelées pour feuilles de molokhia (HR1397 uniquement)
- 7 Protections amovibles pour lames (HR1397 uniquement)
- 8 Bol
- 9 Anneau antidérapant

Important

Lisez attentivement ces informations importantes avant d'utiliser l'appareil et conservez-les pour un usage ultérieur.

Danger

- Ne plongez jamais le bloc moteur dans l'eau, ni dans d'autres liquides et ne le rincez pas. Nettoyez-le avec un chiffon humide.

Avertissement

- Soyez très prudent lorsque vous manipulez les lames, en particulier lorsque vous les retirez du bol, lorsque vous videz le bol et lorsque vous les nettoyez. Leurs bords sont en effet très coupants.
- Avant de brancher l'appareil, vérifiez que la tension indiquée sur l'appareil correspond à la tension supportée par le secteur local.
- N'utilisez pas l'appareil si le cordon d'alimentation, la fiche ou d'autres pièces sont endommagées.
- Si le cordon d'alimentation est endommagé, il doit être remplacé par Philips, par un Centre Service Agréé Philips ou par un technicien qualifié afin d'éviter tout accident.
- Cet appareil n'est pas destiné à être utilisé par des personnes (notamment des enfants) dont les capacités physiques, sensorielles ou intellectuelles sont réduites, ou par des personnes manquant d'expérience ou de connaissances, à moins que celles-ci ne soient sous surveillance ou qu'elles n'aient reçu des instructions quant à l'utilisation de l'appareil par une personne responsable de leur sécurité.
- Veillez à ce que les enfants ne puissent pas jouer avec l'appareil.
- Ne laissez pas des enfants utiliser le hachoir sans surveillance.

Attention

- Ne dépassez pas les quantités et les temps de préparation indiqués dans le tableau.
- Coupez les grands aliments en morceaux d'environ 2 cm avant de les hacher.
- Ne remplissez jamais le bol avec des ingrédients dont la température dépasse 80 °C.
- Si les ingrédients s'accumulent sur les parois du bol, retirez le bloc moteur, ouvrez le couvercle et détachez les ingrédients des parois à l'aide d'une spatule ou en ajoutant du liquide.
- N'utilisez jamais d'accessoires, ni de pièces d'autres fabricants ou qui n'ont pas été spécifiquement recommandés par Philips. Votre garantie ne sera pas valable en cas d'utilisation de tels accessoires ou pièces.
- Cet appareil est destiné à un usage domestique uniquement.

Champs électromagnétiques (CEM)

Cet appareil Philips est conforme à toutes les normes relatives aux champs électromagnétiques (CEM). Il répond aux règles de sécurité établies sur la base des connaissances scientifiques actuelles s'il est manipulé correctement et conformément aux instructions de ce mode d'emploi.

Recettes

Garniture pour crêpe

- 120 g de miel
- 100 g de beurre

1 Placez le miel dans le réfrigérateur pendant plusieurs heures.

2 Mettez le miel et le beurre (cubes de 1,5 x 1,5 cm) dans le bol du hachoir.

3 Allumez l'appareil et hachez pendant 5 secondes.

Environnement

- ▶ Lorsqu'il ne fonctionnera plus, ne jetez pas l'appareil avec les ordures ménagères mais déposez-le à un endroit assigné à cet effet, où il pourra être recyclé. Vous contribuerez ainsi à la protection de l'environnement (fig. 2).

Garantie et assistance

Si vous avez besoin d'une assistance ou d'informations supplémentaires, consultez le site Web www.philips.com/support ou lisez le dépliant séparé sur la garantie internationale.

ITALIANO

Introduzione

Congratulations per l'acquisto e benvenuti in Philips! Per trarre il massimo vantaggio dall'assistenza Philips, registrate il vostro prodotto su www.philips.com/welcome.

Descrizione generale (fig. 1)

- 1 Gruppo motore
- 2 Freccette di posizionamento
- 3 Coperchio
- 4 Anello di guarnizione
- 5 Gruppo lame
- 6 Gruppo lame fisso per foglie di molokhia (solo HR1397)
- 7 Coperture rimovibili delle lame (solo HR1397)
- 8 Recipiente
- 9 Anello antiscivolo

Importante

Prima di utilizzare l'apparecchio, leggete attentamente queste informazioni importanti e conservatele per eventuali riferimenti futuri.

Pericolo

- Non immergete né risciacquate sotto l'acqua o altri liquidi il gruppo motore. Per pulire il gruppo motore utilizzate solo un panno umido.

Avviso

- Prestate attenzione nell'uso delle lame, in particolare quando le rimuovete dal recipiente, quando svuotate il recipiente stesso e quando le pulite, poiché i bordi taglienti sono estremamente affilati.
- Prima di collegare l'apparecchio, verificate che la tensione riportata sulla spina corrisponda alla tensione disponibile.
- Non utilizzate l'apparecchio nel caso in cui il cavo di alimentazione, la spina o altri componenti risultino danneggiati.
- Nel caso in cui il cavo di alimentazione fosse danneggiato, dovrà essere sostituito presso i centri autorizzati Philips, i rivenditori specializzati oppure da personale debitamente qualificato, per evitare situazioni pericolose.
- L'apparecchio non è destinato a persone (inclusi bambini) con capacità mentali, fisiche o sensoriali ridotte, fatti salvi i casi in cui tali persone abbiano ricevuto assistenza o formazione per l'uso dell'apparecchio da una persona responsabile della loro sicurezza.
- Adottate le dovute precauzioni per evitare che i bambini giochino con l'apparecchio.
- L'utilizzo del tritatutto da parte dei bambini deve avvenire sempre in presenza di un adulto.

Attenzione

- Non superate le dosi massime e i tempi di lavorazione indicati nella tabella.
- Tagliate i pezzi più grandi in pezzetti di circa 2 cm prima di lavorarli.

- Non riempite mai il recipiente con ingredienti a temperatura superiore a 80 °C.
- Se gli ingredienti rimangono attaccati alle pareti del recipiente, rimuovete il gruppo motore, aprite il coperchio e staccateli con una spatola o aggiungete del liquido.
- Non usate mai accessori o parti di altri produttori o non specificatamente consigliati da Philips. Nel caso in cui utilizzate detti accessori o parti, la garanzia decade.
- Questo apparecchio è destinato esclusivamente a uso domestico.

Campi elettromagnetici (EMF)

Questo apparecchio Philips è conforme a tutti gli standard relativi ai campi elettromagnetici (EMF). Se utilizzato in modo appropriato seguendo le istruzioni contenute nel presente manuale d'uso, l'apparecchio consente un utilizzo sicuro come confermato dai risultati scientifici attualmente disponibili.

Ricette

Farcitura per pancake

- 120 g di miele
- 100 g di burro

- 1 Mettete il miele nel frigorifero per diverse ore.
- 2 Posizionate il miele ed il burro (noci 1,5x1,5) nel recipiente del tritatutto.
- 3 Accendete l'apparecchio e tritate per 5 secondi.

Tutela dell'ambiente

- ▶ Per contribuire alla tutela dell'ambiente, non smaltite l'apparecchio tra i rifiuti domestici ma consegnatelo a un centro di raccolta ufficiale (fig. 2).

Garanzia e assistenza

Per assistenza o informazioni, visitate il sito Web all'indirizzo www.philips.com/support oppure leggete l'opuscolo della garanzia internazionale.

NEDERLANDS

Inleiding

Gefeliciteerd met uw aankoop en welkom bij Philips! Als u volledig wilt profiteren van de ondersteuning die Philips biedt, registreer uw product dan op www.philips.com/welcome.

Algemene beschrijving (fig. 1)

- 1 Motorunit
- 2 Positioneringspijlen
- 3 Deksel
- 4 Afdichtring
- 5 Mesunit
- 6 Getande mesunit voor molokhiabladeren (alleen HR1397)
- 7 Verwijderbare mesafdekplaatjes (alleen HR1397)
- 8 Kom
- 9 Antislipring

Belangrijk

Lees deze belangrijke informatie zorgvuldig door voordat u het apparaat gaat gebruiken. Bewaar het boekje om het indien nodig later te kunnen raadplegen.

Gevaar

- Dompel de motorunit nooit in water of een andere vloeistof en spoel deze ook niet af onder de kraan. Gebruik alleen een vochtige doek om de motorunit schoon te maken.

Waarschuwing

- Wees altijd zeer voorzichtig wanneer u de messen hanteert. Wees vooral voorzichtig wanneer u deze uit de kom verwijdert, wanneer u de kom leegt en wanneer u de messen schoonmaakt. De snijkanten zijn zeer scherp.

- Controleer of het voltage dat wordt aangegeven op het apparaat, overeenkomt met de plaatselijke netspanning voordat u het apparaat aansluit.
- Gebruik het apparaat niet indien het snoer, de stekker of andere onderdelen beschadigd zijn.
- Indien het netsnoer beschadigd is, moet u het laten vervangen door Philips, een door Philips geautoriseerd servicecentrum of personen met vergelijkbare kwalificaties om gevaar te voorkomen.
- Dit apparaat is niet bedoeld voor gebruik door personen (waaronder kinderen) met verminderde lichamelijke, zintuiglijke of geestelijke vermogens, of die gebrek aan ervaring of kennis hebben, tenzij iemand die verantwoordelijk is voor hun veiligheid toezicht op hen houdt of hun heeft uitgelegd hoe het apparaat dient te worden gebruikt.
- Houd toezicht op jonge kinderen om te voorkomen dat ze met het apparaat gaan spelen.
- Laat kinderen de hakmolen niet zonder toezicht gebruiken.

Let op

- Overschrijd de hoeveelheden en bewerkingstijden aangegeven in de tabel niet.
- Snijd grote ingrediënten in kleinere stukjes van ongeveer 2 cm voordat u deze in de handblender doet.
- Vul de kom nooit met ingrediënten die heter zijn dan 80°C.
- Als de ingrediënten aan de wand van de kom blijven kleven, verwijder dan de motorunit, open het deksel en verwijder de ingrediënten van de wand met een spatel of door vloeistof toe te voegen.
- Gebruik geen accessoires of onderdelen van andere fabrikanten of die niet specifiek door Philips worden aanbevolen. Als u dergelijke accessoires of onderdelen gebruikt, vervalt de garantie.
- Dit apparaat is uitsluitend bedoeld voor huishoudelijk gebruik.

Elektromagnetische velden (EMV)

Dit Philips-apparaat voldoet aan alle richtlijnen met betrekking tot elektromagnetische velden (EMV). Mits het apparaat op de juiste wijze en volgens de instructies in deze gebruiksaanwijzing wordt gebruikt, is het veilig te gebruiken volgens het nu beschikbare wetenschappelijke bewijs.

Recepten

Pannenkoekvulling

- 120 g honing
- 100 g boter

- 1 Zet de honing enkele uren in de koelkast.
- 2 Doe de honing en de boter (blokjes 1,5x1,5 cm) in de hakmolenkom.
- 3 Schakel het apparaat in en hak gedurende 5 seconden.

Milieu

- ▶ Gooi het apparaat aan het einde van zijn levensduur niet weg met het normale huisvuil, maar lever het in op een door de overheid aangewezen inzamelpunt om het te laten recyclen. Op die manier levert u een bijdrage aan een schonere leefomgeving (fig. 2).

Garantie & ondersteuning

Als u informatie of ondersteuning nodig hebt, bezoek dan www.philips.com/support of lees het 'worldwide guarantee'-vouwblad.

NORSK

Innledning

Gratulerer med kjøpet og velkommen til Philips! Du får best mulig nytte av støtten som Philips tilbyr, hvis du registrerer produktet ditt på www.philips.com/welcome.

Generell beskrivelse (fig. 1)

- 1 Motorenhet
- 2 Plasseringspiler
- 3 Lokk
- 4 Gummipakning
- 5 Knivenhet
- 6 Taggete knivenhet for molokhia-blader (kun HR1397)
- 7 Avtakbar knivbeskyttelse (kun HR1397)
- 8 Bolle
- 9 Sklisikker ring

Viktig

Les denne viktige informasjonen nøye før du bruker apparatet, og ta vare på den for senere referanse.

Fare

- Motorenheten må aldri senkes ned i vann eller annen væske eller skylles under springen. Bruk bare en fuktig klut til å rengjøre motorenheten.

Advarsel

- Vær svært forsiktig når du håndterer knivene. Vær ekstra forsiktig når du fjerner dem fra bollen, når du tømmer bollen, og når du rengjør dem. Skjærekantene kan være svært skarpe.
 - Før du kobler til apparatet, må du kontrollere at spenningen som er angitt på apparatet, stemmer overens med nettspenningen.
 - Apparatet må ikke brukes hvis det er skade på ledningen, støpselet eller andre deler.
 - Hvis ledningen er ødelagt, må den alltid skiftes ut av Philips, et servicesenter som er godkjent av Philips, eller lignende kvalifisert personell, slik at man unngår farlige situasjoner.
 - Dette apparatet er ikke tiltenkt bruk av personer (inkludert barn) som har nedsatt sanseevne eller fysisk eller psykisk funksjonsevne, eller personer som ikke har erfaring eller kunnskap, unntatt hvis de får tilsyn eller instruksjoner om bruk av apparatet av en person som er ansvarlig for sikkerheten.
 - Pass på at barn er under tilsyn, slik at de ikke leker med apparatet.
 - Ikke la barn bruke hakkeren uten tilsyn.
- #### Forsiktig
- Ikke overskrid maksimumsmengdene og tilberedningstidene som er angitt i tabellen.
 - Del store ingredienser opp i biter på ca. 2 cm før du behandler dem.
 - Fyll aldri ingredienser som er varmere enn 80 °C i bollen.
 - Hvis ingrediensene fester seg til veggen i bollen, tar du ut motorenheten, åpner lokket og løsner dem med en slikkepott eller ved å tilsette væske.
 - Du må ikke bruke tilbehør eller deler fra andre produsenter, eller deler som Philips ikke spesifikt anbefaler. Hvis du bruker denne typen tilbehør eller deler, fører det til at garantien blir ugyldig.
 - Dette apparatet skal kun brukes i husholdningen.

Elektromagnetiske felt (EMF)

Dette Philips-apparatet overholder alle standarder som gjelder for elektromagnetiske felt (EMF). Hvis det håndteres riktig og i samsvar med instruksjonene i denne brukerhåndboken, er det trygt å bruke det ut fra den kunnskapen vi har per dags dato.

Oppskrifter

Pannekakefyll

- 120 g honning
- 100 g smør

- 1 La honningen stå i kjøleskapet i flere timer.
- 2 Hell honningen og smøret (terninger på 1,5 x 1,5 cm) i bollen.
- 3 Slå på, og hakk i 5 sekunder.

Miljø

- ▶ Ikke kast apparatet som vanlig husholdningsavfall når det ikke kan brukes lenger. Lever det på en gjenvinningsstasjon. Ved å gjøre dette hjelper du til med å ta vare på miljøet (fig. 2).

Garanti og støtte

Hvis du trenger kundestøtte eller informasjon, kan du gå til www.philips.com/support eller lese i garantiheftet.

PORTUGUÊS

Introdução

Parabéns pela sua compra e bem-vindo à Philips! Para tirar todo o partido da assistência fornecida pela Philips, registre o seu produto em www.philips.com/welcome.

Descrição geral (fig. 1)

- 1 Motor
- 2 Setas de posicionamento
- 3 Tampa
- 4 Anel vedante
- 5 Lâminas
- 6 Lâminas serrilhadas para folhas comestíveis de juta (apenas HR1397)
- 7 Capas de protecção das lâminas amovíveis (apenas HR1397)
- 8 Taça
- 9 Anel antideslizante

Importante

Leia cuidadosamente estas informações importantes antes de utilizar o aparelho e guarde-o para uma eventual consulta futura.

Perigo

- Nunca mergulhe o motor em água ou outro líquido, nem o enxagúe à torneira. Utilize apenas um pano húmido para limpar o motor.

Aviso

- Tenha muito cuidado ao manusear as lâminas. Tenha um cuidado especial quando as remover da taça, quando esvaziar a taça e quando as limpar. Os rebordos de corte são muito afiados.
- Verifique se a voltagem indicada no aparelho corresponde à voltagem eléctrica local antes de o ligar.
- Não se sirva do aparelho no caso de o fio de alimentação, a ficha ou outros componentes se apresentarem danificados.
- Se o fio estiver danificado, deve ser sempre substituído pela Philips, por um centro de assistência autorizado da Philips ou por pessoal devidamente qualificado para se evitarem situações de perigo.

- Este aparelho não se destina a ser utilizado por pessoas (incluindo crianças) com capacidades físicas, sensoriais ou mentais reduzidas, ou com falta de experiência e conhecimentos, salvo se tiverem recebido supervisão ou instruções sobre o uso do aparelho por alguém responsável pela sua segurança.
- As crianças devem ser supervisionadas para garantir que não brincam com o aparelho.
- Não deixe que crianças utilizem o aparelho sem supervisão.

Cuidado

- Não exceda as quantidades e os tempos de preparação indicados na tabela.
- Corte os ingredientes de grandes dimensões em pedaços com cerca de 2 cm antes de qualquer preparação.
- Nunca encha a taça com ingredientes a uma temperatura superior a 80 °C.
- Se os ingredientes ficarem colados à parede da taça, retire o motor; abra a tampa e solte-os com uma espátula ou adicione um pouco de líquido.
- Nunca utilize quaisquer acessórios ou peças de outros fabricantes ou que a Philips não tenha especificamente recomendado. Se utilizar tais acessórios ou peças, a garantia torna-se inválida.
- Este aparelho destina-se apenas a uso doméstico.

Campos electromagnéticos (CEM)

Este aparelho da Philips respeita todas as normas relacionadas com campos electromagnéticos (CEM). Se for manuseado correctamente e de acordo com as instruções neste manual do utilizador, este aparelho proporciona uma utilização segura, como demonstrado pelas provas científicas actualmente disponíveis.

Receitas

Molho para panquecas

- 120 g de mel
- 100 g de manteiga

- 1 Coloque o mel no frigorífico durante várias horas.
- 2 Coloque o mel e a manteiga (cubos de 1,5x1,5 cm) na taça da picadora.
- 3 Ligue e pique durante 5 segundos.

Meio ambiente

- ▶ Não deite fora o aparelho junto com o lixo doméstico normal no final da sua vida útil, entregue-o num ponto de recolha oficial para reciclagem. Ao fazê-lo ajuda a preservar o ambiente (fig. 2).

Garantia e assistência

Se precisar de informações ou assistência, visite www.philips.com/support ou leia o folheto da garantia mundial em separado.

SVENSKA

Introduktion

Grattis till inköpet och välkommen till Philips! För att dra maximal nytta av den support som Philips erbjuder kan du registrera din produkt på www.philips.com/welcome.

Allmän beskrivning (Bild 1)

- 1 Motorenhet
- 2 Lägespilar
- 3 Lock
- 4 Tättningsring
- 5 Knivenhet
- 6 Sägtandad knivenhet för molokhiablad (endast HR1397)
- 7 Löstagbara knivskydd (endast HR1397)
- 8 Skål
- 9 Stabiliserande gummifot

Viktigt

Läs den här viktiga informationen noggrant innan du använder apparaten och spara sedan häftet för framtida bruk.

Fara

- Sänk inte ned motorenheten i vatten eller någon annan vätska, och skölj den inte heller under kranen. Använd endast en fuktig trasa till att rengöra motorenheten.

Varning

- Var mycket försiktig när du hanterar knivarna. Var extra försiktig när du tar bort dem från skålen, när du tömmer skålen eller behållaren och när du rengör dem. Eggarna är mycket vassa.
- Kontrollera att den spänning som anges på apparaten överensstämmer med den lokala nätspänningen innan du ansluter apparaten.
- Använd inte apparaten om nätsladden, stickkontakten eller någon annan del är skadad.
- Om nätsladden är skadad måste den alltid bytas ut av Philips, något av Philips auktoriserade serviceombud eller liknande behöriga personer för att undvika olyckor.
- Apparaten är inte avsedd för användning av personer (inklusive barn) med olika funktionshinder, eller av personer som inte har kunskap om hur apparaten används, om de inte övervakas eller får instruktioner angående användning av apparaten av en person som är ansvarig för deras säkerhet.
- Små barn ska övervakas så att de inte kan leka med apparaten.
- Låt inte barn använda hackaren utan övervakning.

Varning!

- Överskrid inte mängderna och tillredningstiderna som anges i tabellen.
- Skär stora ingredienser i delar om ungefär 2 cm innan de tillreds.
- Fyll aldrig behållaren med ingredienser som är varmare än 80 °C.
- Om ingredienserna fastar på insidan av skålen för hackaren tar du bort motorenheten, öppnar locket och tar bort dem med hjälp av en slickepott eller lite vätska.
- Använd aldrig tillbehör eller delar från andra tillverkare om inte Philips särskilt har rekommenderat dem. Om du använder sådana tillbehör eller delar gäller inte garantin.
- Apparaten är endast avsedd för hushållsbruk.

Elektromagnetiska fält (EMF)

Den här apparaten från Philips uppfyller alla standarder för elektromagnetiska fält (EMF). Om apparaten hanteras på rätt sätt och enligt instruktionerna i den här användarhandboken är den säker att använda enligt de vetenskapliga belägg som finns i dagsläget.

Recept

Pannkaksfyllning

- 120 g honung
- 100 g smör

- 1 Lägg honungen i kylskåpet i några timmar.
- 2 Lägg honungen och smöret (kuber på 1,5 x 1,5) i skålen för hackaren.
- 3 Slå på apparaten och hacka i 5 sekunder.

Miljön

- Kasta inte apparaten i hushållssoporna när den är förbrukad. Lämna in den för återvinning vid en officiell återvinningsstation, så hjälper du till att skydda miljön (Bild 2).

Garanti och support

Om du behöver information eller support kan du gå till www.philips.com/support eller läsa garantibroschyren.

TÜRKÇE

Giriş

Ürünümüzü satın aldığınız için teşekkür ederiz; Philips'e hoş geldiniz! Philips'in sunduğu destekten faydalanabilmek için lütfen ürününüzü şu adresten kaydedin: www.philips.com/welcome.

Genel açıklamalar (Şek. 1)

- 1 Motor ünitesi
- 2 Yön okları
- 3 Kapak
- 4 Halka conta
- 5 Bıçak ünitesi
- 6 Molokhia marul için oluklu bıçak ünitesi (sadece HR1397)
- 7 Sökülebilir bıçak başlıkları (sadece HR1397)
- 8 Hazne
- 9 Kayma önleyici halka

Önemli

Cihazı kullanmadan önce bu önemli bilgileri dikkatlice okuyun ve gelecekte başvurmak üzere saklayın.

Tehlike

- Motor ünitesini kesinlikle suya ve başka sıvı maddelere batırmayın, musluk altında yıkamayın. Nemli bezle silerek temizleyin.

Uyarı

- Bıçakları çok dikkatli kullanın. Bunları hazneden çıkartırken, hazneyi veya kavanozu boşaltırken ve bıçakları temizlerken özellikle dikkat edin. Bıçakların kesici yüzeyleri çok keskindir.
- Cihazı prize takmadan önce, üstünde yazılı olan gerilimin, evinizdeki şebeke gerilimiyle aynı olup olmadığını kontrol edin.
- Elektrik kordonu, fişi veya diğer parçaları hasar görmüş cihazları kesinlikle kullanmayın.
- Cihazın elektrik kablosu hasarlıysa, bir tehlike oluşturmasını önlemek için mutlaka Philips'in yetki verdiği bir servis merkezi veya benzer şekilde yetkilendirilmiş kişiler tarafından değiştirilmesini sağlayın.
- Bu cihaz, güvenliklerinden sorumlu kişilerin nezareti veya talimatı olmadan, fiziksel, sinirsel ya da zihinsel becerileri gelişmemiş veya bilgi ve tecrübe açısından yetersiz kişiler tarafından (çocuklar da dahil) kullanılmamalıdır.
- Küçük çocukların cihazla oynamaları engellenmelidir.
- Yetişkin nezareti olmadan çocukların doğrayıcıyı kullanmasına izin vermemeyin.

Dikkat

- Tabloda belirtilen miktarları ve hazırlama sürelerini aşmayın.
- Büyük malzemeleri işlemeden önce yaklaşık 2 cm'lik parçalar halinde kesin.
- Hazneyi kesinlikle 80°C'den daha sıcak malzemelerle doldurmayın.
- Malzemeler haznenin kenarlarına yapışırsa motor ünitesini çıkarıp kapağı açın ve yapışan malzemeyi bir spatula ile çıkarın veya bir miktar sıvı ekleyin.

- Başka marka ya da Philips tarafından önerilmeyen aksesuar ve parçaları kesinlikle kullanmayın. Bu gibi aksesuar ve parçaları kullandığınızda garantiniz geçersiz hale gelir.
- Bu cihaz sadece evde kullanım için tasarlanmıştır.

Elektromanyetik alanlar (EMF)

Bu Philips cihazı elektromanyetik alanlarla (EMF) ilgili tüm standartlara uygundur. Bu cihaz, gereği gibi ve bu kılavuздaki talimatlara uygun şekilde kullanıldığında, bugünün bilimsel verilerine göre kullanımı güvenlidir.

Tarifler

Krep harcı

- 120 g bal
- 100 gr tereyağı

- 1 Balı buzdolabında birkaç saat bekletin.
- 2 Balı ve tereyağını (1,5 x 1,5 cm küpler halinde) doğrayıcı haznesine yerleştirin.
- 3 Cihazı çalıştırın ve 5 saniye doğrayın.

Çevre

- ▶ Kullanım ömrü sonunda cihazı normal evsel atıklarınızla birlikte atmayın; bunun yerine, geri dönüşüm için resmi yetkililere verin. Bu sayede çevre korumasına yardımcı olursunuz (Şek. 2).

Garanti ve destek

Bilgi veya desteğe ihtiyaç duyarsanız, lütfen www.philips.com/support adresini ziyaret edin veya dünya çapında garanti kitapçığını okuyun.

한국어

소개

Philips 제품을 구입해 주셔서 감사합니다! Philips가 드리는 지원 혜택을 받으실 수 있도록 www.philips.co.kr에서 제품을 등록하십시오.

각 부의 명칭 (그림 1)

- 1 본체
- 2 위치 화살표
- 3 뚜껑
- 4 봉합 링
- 5 칼날부
- 6 몰로키아 있을 위한 톱니모양 칼날부 (HR1397 모델만 해당)
- 7 분리형 칼날 덮개 (HR1397 모델만 해당)
- 8 용기
- 9 미끄럼 방지 링

중요 사항

본 제품을 사용하기 전에 이 중요 정보를 주의 깊게 읽고 나중에 참조할 수 있도록 잘 보관하십시오.

위험

- 절대로 본체를 물 또는 다른 액체에 넣거나 흐르는 수돗물로 세척하지 마십시오. 본체를 청소할 경우에는 젖은 천을 사용하십시오.

경고

- 칼날을 다룰 때에는 조심하십시오. 용기에서 칼날을 분리할 때, 용기를 비울 때, 칼날을 세척할 때에는 특히 조심하십시오. 칼날이 매우 날카롭습니다.
- 제품에 전원을 연결하기 전에, 제품에 표시된 전압과 사용 지역의 전압이 일치하는지 확인하십시오.
- 전원 코드, 플러그 또는 기타 부품이 손상된 경우에는 본 제품을 사용하지 마십시오.
- 전원 코드가 손상된 경우, 안전을 위해 Philips 서비스 센터 또는 Philips 서비스 지정점에 의뢰하여 교체하십시오.
- 신체적인 감각 및 정신적인 능력이 떨어지거나 경험과 지식이 풍부하지 않은 성인 및 어린이는 혼자 제품을 사용하지 말고 제품 사용과 관련하여 안전에 책임질 수 있도록 지시사항을 충분히 숙지한 사람의 도움을 받으십시오.
- 어린이가 제품을 가지고 놀지 못하도록 지도해 주십시오.
- 어린이가 혼자 다지기를 사용하지 않도록 하십시오.

주의

- 표에 표시된 용량 및 작동 시간을 초과하지 마십시오.
- 큰 재료는 블렌더를 작동하기 전에 약 2cm 조각으로 잘라서 넣으십시오.
- 용기에 80° C (175° F) 이상 되는 재료를 절대로 넣지 마십시오.
- 재료가 용기의 벽면에 붙으면 본체를 분리하고 뚜껑을 열어 주격으로 벽면에 붙은 재료를 떼어내거나 액체를 약간 첨가하십시오.

- 다른 제조업체에서 만들었거나 필립스에서 권장하지 않은 제품 액세서리 또는 부품은 절대 사용하지 마십시오. 이러한 액세서리나 부품을 사용했을 경우에는 품질 보증이 무효화됩니다.
- 본 제품은 가정용입니다.

EMF(전자기장)

이 필립스 제품은 EMF(전자기장)와 관련된 모든 기준을 준수합니다. 이 사용 설명서의 지침에 따라 적절하게 취급할 경우 이 제품은 안전하게 사용할 수 있으며 이는 현재까지의 과학적 증거에 근거하고 있습니다.

요리법

팬케이크 속재료

- 꿀 120g
- 버터 100g

- 1 꿀을 냉장고에 넣고 몇 시간 정도 보관하십시오.
- 2 꿀과 1.5x1.5cm 크기로 깎둑 썬 버터를 다지기 용기에 넣습니다.
- 3 전원을 켜고 5초간 재료를 다칩니다.

환경

- ▶ 수명이 다 된 제품은 일반 가정용 쓰레기와 함께 버리지 말고 지정된 재활용품 수거 장소에 버리십시오. 이런 방법으로 환경 보호에 동참하실 수 있습니다 (그림 2).

보증 및 지원

보다 자세한 정보나 지원이 필요한 경우에는 필립스 웹사이트 (www.philips.com/support)를 방문하시거나 제품 보증서를 참조하십시오.

제조번호 부여기준 : 본 제품의 제조번호는 4자리,5자리,6자리,9자리로 표기될 수 있습니다. (1) **4자리일 경우** : 앞의 두 자리는 연도를, 뒤의 두 자리는 생산된 주를 의미합니다. 예) 0632 → 2006년 32번째 주에 생산 (2) **5자리일 경우** : 앞의 두 자리는 연도를, 다음 두 자리는 생산된 주를, 마지막 자리는 생산된 요일을 의미합니다. 예) 06243 → 2006년 24번째 주의 수요일 생산 (3) **6자리일 경우** : 앞의 두 자리는 연도를, 다음 두 자리는 월을, 마지막 두 자리는 일을 의미합니다. 예) 061125 → 2006년 11월 25일 생산 (4) **9자리일 경우** : 앞의 한 자리는 제조국을, 다음 두 자리는 연도를, 다음 두 자리는 생산된 주를, 다음 한 자리는 공장의 생산라인을, 마지막 3자리는 그 주에 생산된 제품의 일련번호를 의미합니다. 예) 507402001 → 네덜란드에서 2007년 40번째 주에 2번 생산라인에서 첫 번째 생산 (5) **기타제조번호**에 대한 문의사항은 (02)709-1200 으로 연락바랍니다.

BAHASA MELAYU

Pengenalan

Tahniah atas pembelian anda, dan selamat datang ke Philips! Untuk mendapat manfaat sepenuhnya daripada sokongan yang ditawarkan oleh Philips, daftarkan produk anda di www.philips.com/welcome.

Perihalan umum (Gamb. 1)

- 1 Unit motor
- 2 Menempatkan anak panah
- 3 Tudung
- 4 Gegelang kedap
- 5 Unit pisau
- 6 Unit pisau bergerigi untuk daun molokhia (HR1397 sahaja)
- 7 Pelindung pisau boleh tanggal (HR1397 sahaja)
- 8 Mangkuk
- 9 Gelang anti gelincir

Penting

Baca maklumat penting ini dengan teliti sebelum anda menggunakan perkakas dan simpan ia untuk rujukan masa depan.

Bahaya

- Jangan sekali-kali tenggelamkan unit motor ke dalam air atau apa-apa cecair lain, mahupun membilasnya di bawah air paip. Hanya gunakan kain lembap untuk membersihkan unit motor.

Amaran

- Berhati-hati apabila anda mengendalikan pisau. Terutamanya semasa anda mengalihkannya daripada mangkuk, ketika anda mengosongkan mangkuk serta semasa anda membersihkannya. Mata pemotongnya sangat tajam.
- Pastikan bahawa voltan yang dinyatakan pada perkakas sepadan dengan voltan sesalur tempatan anda.
- Jangan gunakan perkakas jika kord utama, plag atau bahagian lain sudah rosak.
- Jika kord sesalur rosak, ia mesti diganti oleh Philips, pusat servis yang dibenarkan oleh Philips ataupun pihak lain seumpamanya yang layak bagi mengelakkan bahaya.

- Perkakas ini tidak dimaksudkan untuk digunakan oleh orang (termasuk kanak-kanak) yang kurang upaya dari segi fizikal, deria atau mental, atau kurang berpengalaman dan pengetahuan, kecuali mereka telah diberi pengawasan atau arahan berkenaan penggunaan perkakas ini oleh orang yang bertanggungjawab atas keselamatan mereka.
- Kanak-kanak hendaklah diawasi untuk memastikan bahawa mereka tidak bermain dengan perkakas ini.
- Jangan benarkan kanak-kanak menggunakan pencincang tanpa pengawasan.

Awas

- Jangan melebihi kuantiti dan masa pemprosesan yang ditunjukkan dalam jadual.
- Potong bahan-bahan yang besar menjadi ketulan kecil anggaran 2cm sebelum anda memprosesnya.
- Jangan sekali-kali isikan mangkuk dengan ramuan yang panasnya melebihi suhu 80°C/175°F.
- Jika ramuan melekat di dinding mangkuk, keluarkan unit motor; buka penutup dan longgarkannya dengan spatula atau tambahkan sedikit cecair.
- Jangan sekali-kali menggunakan sebarang aksesori atau bahagian dari pengilang lain atau yang tidak disarankan secara khusus oleh Philips. Jika anda menggunakan aksesori atau bahagian sedemikian, jaminan anda akan dibatalkan.
- Perkakas ini dimaksudkan untuk penggunaan rumah tangga sahaja.

Medan elektromagnet (EMF)

Perkakas Philips ini mematuhi semua standard berkenaan medan elektromagnet (EMF). Jika perkakas ini dikendalikan dengan betul dan mengikut arahan dalam manual pengguna ini, ia selamat untuk digunakan berdasarkan bukti saintifik yang terdapat pada hari ini.

Resipi

Inti penkek

- 120g madu
- 100g mentega

- 1 Simpan madu di dalam petuk sejuk selama beberapa jam.
- 2 Letakkan madu dan mentega (kiub 1,5x1,5cm) ke dalam mangkuk pencincang.
- 3 Hidupkan dan cincang selama 5 saat.

Alam sekitar

- ▶ Jangan buang perkakas bersama sampah rumah pada akhir hayatnya, tetapi bawanya ke pusat pungutan rasmi untuk dikitar semula. Dengan melakukan sedemikian anda akan membantu memelihara alam sekitar (Gamb. 2).

Jaminan & sokongan

Jika anda perlukan maklumat atau sokongan, sila lawati www.philips.com/support atau baca risalah jaminan sedunia.

TIẾNG VIỆT

Giới thiệu

Chúc mừng bạn đã mua được sản phẩm Philips mới và chào mừng bạn đến với Philips! Để có được lợi ích đầy đủ từ sự hỗ trợ do Philips cung cấp, hãy đăng ký sản phẩm tại www.philips.com/welcome.

Mô tả chung (Hình 1)

- 1 Bộ phận mô-tơ
- 2 Mũi tên điều chỉnh
- 3 Nắp
- 4 Vòng đệm
- 5 Bộ lưỡi cắt
- 6 Bộ lưỡi cắt răng cưa chế biến lá thom (chỉ có ở kiểu HR1397)
- 7 Nắp lưỡi cắt có thể tháo rời (chỉ có ở kiểu HR1397)
- 8 Tô
- 9 Vòng chống trượt

Quan trọng

Hãy đọc kỹ thông tin quan trọng này trước khi bạn sử dụng thiết bị và hãy cất giữ nó để tiện tham khảo sau này.

Nguy hiểm

- Không nhúng bộ phận mô-tơ vào trong nước hay vào bất kỳ chất lỏng nào khác, bạn cũng không được rửa nó dưới vòi nước. Chỉ dùng một miếng vải ẩm để lau bộ phận mô-tơ.

Cảnh báo

- Thật cẩn thận khi sử dụng các lưỡi cắt. Đặc biệt thận trọng khi tháo chúng khỏi tô, khi làm sạch tô và khi vệ sinh chúng. Các cạnh dao cắt rất sắc.
- Kiểm tra xem điện áp ghi trên thiết bị có tương ứng với điện áp nguồn nơi sử dụng trước khi nối thiết bị với nguồn điện.

- Không được sử dụng máy nếu dây nguồn, phích cắm các bộ phận khác bị hỏng.
- Nếu dây điện nguồn bị hư hỏng, bạn nên thay dây điện tại trung tâm bảo hành của Philips, trung tâm bảo hành do Philips ủy quyền hoặc những nơi có khả năng và trình độ tương đương để tránh gây nguy hiểm.
- Thiết bị này không dành cho người dùng (bao gồm cả trẻ em) có sức khỏe kém, khả năng giác quan hoặc thần kinh suy giảm, hay người thiếu kinh nghiệm và kiến thức, trừ khi họ được giám sát hoặc hướng dẫn sử dụng thiết bị bởi người có trách nhiệm đảm bảo an toàn cho họ.
- Trẻ em phải được giám sát để đảm bảo rằng chúng không chơi đùa với thiết bị này.
- Không để trẻ nhỏ sử dụng cối xay thịt mà không có sự giám sát.

Chú ý

- Không nên vượt quá số lượng và thời gian chế biến được nêu trong bảng.
- Cắt nguyên liệu lớn thành từng miếng nhỏ khoảng 2cm trước khi chế biến.
- Không đổ nguyên liệu nóng trên 80°C/175°F vào tô.
- Nếu nguyên liệu dính vào thành tô, hãy tháo bộ phận mô-tơ, mở nắp và cạy chúng ra bằng thìa hoặc bằng cách thêm chất lỏng.
- Không sử dụng bất kỳ phụ kiện hoặc bộ phận nào mà Philips không đặc biệt khuyến dùng. Nếu bạn sử dụng các phụ kiện hoặc bộ phận không phải của Philips, việc bảo hành sẽ bị mất hiệu lực.
- Thiết bị này được thiết kế chỉ để dùng trong gia đình.

Điện từ trường (EMF)

Thiết bị Philips này tuân thủ tất cả các tiêu chuẩn liên quan đến điện từ trường (EMF). Nếu được sử dụng đúng và tuân thủ các hướng dẫn trong sách hướng dẫn này, theo các bằng chứng khoa học hiện nay, việc sử dụng thiết bị này là an toàn.

Công thức nấu ăn

Nguyên liệu đơn bánh kếp

- 120 g mật ong
- 100 g bơ

- 1 Đặt mật ong vào tủ lạnh trong vài giờ.
- 2 Cho mật ong và bơ (viên 1,5x1,5 cm) vào tô cối xay thịt.
- 3 Bật máy và cắt trong 5 giây.

Môi trường

- ▶ Không vứt thiết bị này cùng chung với chất thải gia đình thông thường khi ngừng sử dụng nó. Hãy đem nó đến điểm thu nhặt chính thức để tái chế. Làm như thế, bạn đã góp phần bảo vệ môi trường (Hình 2).

Đảm bảo & hỗ trợ

Nếu bạn cần hỗ trợ hay để biết thông tin, vui lòng truy cập www.philips.com/support hoặc đọc tờ bảo hành toàn cầu riêng lẻ.

ภาษาไทย

ข้อมูลเบื้องต้น

ขอแสดงความยินดีที่คุณสั่งซื้อและยินดีต้อนรับสู่ผลิตภัณฑ์ของ Philips! เพื่อให้คุณได้รับประโยชน์อย่างเต็มที่จากบริการที่ Philips มอบให้ โปรดลงทะเบียนผลิตภัณฑ์ของคุณที่ www.philips.com/welcome

ส่วนประกอบ (รูปที่ 1)

- 1 แทนมอเตอร์
- 2 ลูกศรการหารตำแหน่ง
- 3 ฝาปิด
- 4 ห่วงยกกันรื้อชิ้น
- 5 ชุดใบมีด
- 6 ชุดใบมีดฟันปลาสำหรับใบปอ (รุ่น HR1397 เท่านั้น)
- 7 ฝาครอบชุดใบมีดแบบถอดได้ (รุ่น HR1397 เท่านั้น)
- 8 โถบรรจุอาหาร
- 9 ห่วงยกกันลื่น

ข้อสำคัญ

โปรดอ่านข้อมูลที่สำคัญอย่างละเอียดก่อนใช้งานเครื่องและเก็บคู่มือไว้เพื่อใช้อ้างอิงในภายหลัง

อันตราย

- ไม่ควรนำแท่นมอเตอร์จุ่มลงในหรือของเหลวใดๆ และไม่ควรรนำไปล้างใต้ก๊อกน้ำที่เปิดน้ำไหลผ่าน ควรใช้ผ้าชุบน้ำบิดพอหมาดเช็ดทำความสะอาดเท่านั้น

คำเตือน

- โปรดระมัดระวังเป็นพิเศษเมื่อคุณหยิบจับใบมีด โดยเฉพาะเมื่อคุณถอดใบมีดออกจากโถ เมื่อคุณแหว่งส่วนผสมออกจากโถ และขณะทำความสะอาด เพราะใบมีดมีความคมมาก
- ก่อนใช้งานโปรดตรวจสอบแรงดันไฟที่ระบุบนผลิตภัณฑ์ว่าตรงกับแรงดันไฟที่ใช้ภายในบ้านหรือไม่
- ไม่ควรใช้งานเครื่องนี้ เมื่อสายไฟ, ปลั๊กไฟหรือส่วนประกอบอื่นๆ ชำรุดเสียหาย
- หากสายไฟชำรุด ควรนำไปเปลี่ยนที่บริษัทฟิลิปส์ หรือศูนย์บริการที่ได้รับอนุญาตจากฟิลิปส์ หรือบุคคลที่ผ่านการอบรมจากฟิลิปส์ดำเนินการเปลี่ยนให้ เพื่อหลีกเลี่ยงอันตรายที่อาจเกิดขึ้นได้

- ไม่ควรให้บุคคล (รวมทั้งเด็กเล็ก) ที่มีสภาพร่างกายไม่สมบูรณ์ ประสบการณ์หรือสภาพจิตใจไม่ปกติ หรือขาดประสบการณ์และความรู้ความเข้าใจ นำเครื่องนี้ไปใช้งาน เว้นแต่จะอยู่ในการควบคุมดูแลหรือได้รับคำแนะนำในการใช้งานโดยผู้ที่รับผิดชอบในด้านความปลอดภัย
- เด็กเล็กควรได้รับการดูแลเพื่อป้องกันไม่ให้เด็กนำเครื่องนี้ไปเล่น
- อย่าปล่อยให้เด็กใช้งานเครื่องนี้โดยไม่มีผู้ดูแล

ข้อควรระวัง

- ห้ามเป็นส่วนผสมในปริมาณและใช้เวลานานกว่าที่ระบุไว้ในตาราง
- ห้ามส่วนผสมขนาดใหญ่ให้มีขนาดเล็กประมาณ 2 ซม. ก่อนใส่ลงในเครื่องปั่น
- ห้ามใส่ส่วนผสมที่มีอุณหภูมิสูงกว่า 80°C/175°F ลงในโถ
- หากมีส่วนผสมอาหารติดที่ผนังของโถ ให้ถอดแท่นมอเตอร์และเปิดฝาดอก จากนั้นปาดส่วนผสมด้วยไม้พายหรือเติมของเหลวลงไป
- ห้ามใช้อุปกรณ์เสริม หรือชิ้นส่วนที่ผลิตโดยผู้ผลิตรายอื่น หรือบริษัทที่ฟิลิปส์ไม่ได้แนะนำ การปรับจะกันจะไม่มีผลบังคับใช้ทันที หากคุณใช้อุปกรณ์เสริม หรือชิ้นส่วนดังกล่าว
- เครื่องใช้ไฟฟ้านี้เหมาะสำหรับการใช้งานในครัวเรือนเท่านั้น

Electromagnetic fields (EMF)

ผลิตภัณฑ์ของ Philips ได้มาตรฐานด้านคลื่นแม่เหล็กไฟฟ้า (EMF) หากมีการใช้งานอย่างเหมาะสมและสอดคล้องกับคำแนะนำในคู่มือนี้ คุณสามารถใช้ผลิตภัณฑ์ได้อย่างปลอดภัยตามข้อพิสูจน์ทางวิทยาศาสตร์ในปัจจุบัน

สูตรอาหาร

แพนเค้กสอดไส้

- น้ำผึ้ง 120 กรัม
- เนย 100 กรัม

- 1 นำน้ำผึ้งแช่ในตู้เย็นเป็นเวลาหลายชั่วโมง
- 2 ใส่ น้ำผึ้งและเนย (ขึ้นลูกเต๋ายขนาด 1.5x1.5 ซม.) ลงในโถกลับ
- 3 เปิดสวิตช์และบดกลับ 5 วินาที

สิ่งแวลดล้อม

- ▶ ห้ามทิ้งเครื่องกำจัดขนรวมกับขยะในครัวเรือนทั่วไป เมื่อหมดอายุการใช้งานแล้ว ควรทิ้งลงในถังขยะสำหรับนำกลับไปใช้ใหม่ได้ (รีไซเคิล) เพื่อช่วยรักษาสภาพสิ่งแวดล้อมที่ดี (รูปที่ 2)

การรับประกันและการสนับสนุน

หากต้องการข้อมูลเพิ่มเติมหรือการสนับสนุน โปรดเข้าชมเว็บไซต์ www.philips.com/support หรืออ่านข้อมูลจากเอกสารแผ่นพับที่แยกเฉพาะเกี่ยวกับการรับประกันทั่วโลก

简体中文

简介

感谢您的惠顾，欢迎光临飞利浦！为了您能充分享受飞利浦提供的支持，请在 www.philips.com/welcome 上注册您的产品。

基本说明 (图 1)

- 1 马达组件
- 2 定位箭头
- 3 盖子
- 4 密封圈
- 5 刀片组件
- 6 用于 molokhia 叶的锯齿状刀片组件 (仅限于 HR1397)
- 7 可分离式刀片外罩 (仅限于 HR1397)
- 8 加工杯
- 9 防滑环

注意事项

使用产品之前，请仔细阅读本重要信息，并妥善保管以供日后参考。

危险

- 切勿将马达浸入水或其他液体中，也不要自来水下冲洗。只能用湿布擦洗马达装置。

警告

- 拿取刀片时一定要非常小心，特别是从加工杯中取出刀片、清空加工杯以及清洁时。其刀刃非常锋利。
- 在将产品连接电源之前，请先检查产品所标电压与当地的供电电压是否相符。
- 如果电源线、插头或其它部件受损，则不要使用产品。
- 如果电源线损坏，为了避免危险，必须由飞利浦、飞利浦特约维修中心或有同等维修资格的专业人员进行更换。
- 肢体不健全、精神有障碍及缺乏相关经验和知识的人（包括儿童）必须在监护人的监督及指导下使用。
- 请照顾好儿童，本产品不能用于玩耍。
- 不允许儿童在无人监督的情况下使用切碎器。

注意

- 不要超出表中所示的份量和加工时间。
- 加工前，将大块原料切成 2 厘米见方。
- 切勿将温度高于 80°C/175°F 的原料装入加工杯中。
- 如果原料粘在加工杯的杯壁上，请取下马达装置，打开盖子，然后用刮铲进行松动或添加一些液体。

- 切勿使用其它制造商生产的或未经飞利浦特别推荐的附件或部件。如果您使用了此类附件或部件，则本产品的保修将会失效。
- 本产品仅限于家用。

电磁场 (EMF)

这款飞利浦产品符合关于电磁场 (EMF) 的相关标准。据目前的科学证明，如果正确使用并按照本用户手册中的说明进行操作，本产品是安全的。

食谱

煎饼馅

- 120 克蜂蜜
- 100 克黄油

- 1 将蜂蜜放入冰箱中冷冻数小时。
- 2 将蜂蜜和黄油 (1.5x1.5 厘米大小的块) 加入切碎器加工杯。
- 3 启动并切 5 秒钟。

环保

- ▶ 弃置产品时，请不要将其与一般生活垃圾堆放在一起；应将其交给官方指定的回收中心。这样做有利于环保。(图 2)

保修和支持

如果您需要信息或支持，请访问 www.philips.com/support 或阅读单独的全球保修卡。

هينئاً لك على شرائك هذا الجهاز ومرحباً بك في عالم Philips! للاستفادة الكاملة من الدعم الذي تقدمه Philips، سجل منتجك على www.philips.com/welcome.

الوصف العام (شكل 1)

- 1 وحدة الموتور
- 2 أسهم تحديد الوضع
- 3 الغطاء
- 4 حلقة منع التسرب
- 5 وحدة الشفرات
- 6 وحدة الشفرة المسننة الخاصة بتقطيع أوراق الملوخية (HR1397 فقط)
- 7 أغشية الشفرات القابلة للإزالة (HR1397 فقط)
- 8 سلطانية
- 9 حلقة منع الانزلاق

هام

يُرجى قراءة هذه المعلومات المهمة بعناية قبل استخدام الجهاز والاحتفاظ به للرجوع إليه في المستقبل.

خطر

- لا تغمر وحدة الموتور أبداً في الماء أو أي سائل آخر أو تشطفها تحت ماء الصنبور. فقط استخدم قطعة قماش مبللة لتنظيف وحدة الموتور.

تحذير

- يجب توخي الحذر الشديد عند التعامل مع الشفرات. توخي الحذر بشكل خاص عند فك هذه الأجزاء من السلطانية وعند تفرغ السلطانية وتنظيفها. حواف التقطيع الموجودة بها حادة للغاية.
- تأكد من أن درجة الفولتية الموضحة على الجهاز تتوافق مع فولتية التيار الكهربائي المحلي قبل توصيل الجهاز.
- لا تستخدم الجهاز في حالة تلف سلك التيار الكهربائي أو القابض أو أي أجزاء أخرى.
- في حال تلف سلك توصيل الكهرباء، يجب استبداله عن طريق شركة Philips أو من أي مركز صيانة معتمد منها أو بواسطة أشخاص على نفس الدرجة من التأهيل لتفادي وقوع الخطر.
- هذا الجهاز غير مخصص للاستخدام من قبل أشخاص (بما في ذلك الأطفال) يعانون من نقص في القدرات الجسدية أو الحسية أو العقلية، أو من تنقصهم الخبرة والمعرفة، ما لم تتوافر لهم المراقبة أو تعليمات استعمال الجهاز عن طريق شخص يكون مسؤولاً عن سلامتهم.
- يجب مراقبة الأطفال للتأكد من عدم عبثهم بالجهاز.
- لا تسمح للأطفال باستخدام المفرمة بدون مراقبة.

تنبيه

- لا تتعدى المقادير وأوقات التحضير الموضحة بالجدول.
- قطع المكونات الكبيرة إلى قطع صغيرة حجمها حوالي 2 سم قبل تحضيرها.
- لا تملأ السلطانية بأي مكونات تزيد درجة حرارتها عن 80 درجة مئوية/170 درجة فهرنهايت.
- في حال التصاق المكونات بجوانب السلطانية، قم بإزالة وحدة الموتور وافتح الغطاء وقلب المكونات باستخدام ملعقة أو بإضافة بعض السائل.
- لا تُقدّم أبداً على استخدام أية ملحقات أو أجزاء من شركات تصنيع أخرى غير التي توصي بها شركة Philips تحديداً. فإذا استخدمت مثل هذه الملحقات أو الأجزاء، فسيصبح ضمانك لاغياً.
- هذا الجهاز مصمم للاستخدام المنزلي فقط.

المجال الكهرومغناطيسي (EMF)

هذا الجهاز من شركة Philips يتوافق مع كل المعايير المتعلقة بالمجال الكهرومغناطيسي (EMF). يمكنك ضمان استخدام هذا الجهاز بشكل آمن إذا تم التعامل معه بشكل صحيح وحسب التعليمات الواردة في دليل المستخدم هذا، وذلك حسب الدلائل العلمية المتوفرة حتى اليوم.

الوصفات

حشو فطائر البانكيك

- 120 جرام عسل
- 100 جرام زبدة

1 ضع العسل في التلاجة لعدة ساعات.

2 ضع العسل والزبد (المقطع مكعبات 1,0x1,0) في سلطانية التقطيع.

3 قم بتشغيل الجهاز وقطع المكونات لمدة 5 ثوانٍ.

الحفاظ على البيئة

لا تتخلص من الجهاز مع مخلفات المنزل العادية عند نهاية فترة استخدامه، ولكن قم بتسليمه إلى نقطة تجميع رسمية لإعادة تدويره. إنك تساعد من خلال القيام بهذا الإجراء في الحفاظ على البيئة (شكل 2).

الضمان والدعم

إذا كنت بحاجة إلى معلومات أو دعم، يرجى زيارة الموقع www.philips.com/support أو الاطلاع على كتيب الضمان العالمي المنفصل.

بخاطر این خرید به شما تبریک می گوئیم و به Philips خوش آمدید! برای استفاده کامل از پشتیبانی ارائه شده Philips، محصول خود را در www.philips.com/welcome ثبت کنید.

شرح کلی (شکل 1)

- 1 واحد موتور
- 2 پیکانهای تنظیم کردن محل
- 3 در
- 4 حلقة آب بندی
- 5 واحد تیغه
- 6 واحد تیغه دنداندار برای برگهای مولوکیه (فقط مدل HR1397)
- 7 روکشهای تیغه جدا شونده (فقط مدل HR1397)
- 8 کاسه
- 9 حلقة ضد لیز خوردن

مهم

این اطلاعات مهم را قبل از استفاده از دستگاه با دقت بخوانید و آنها را برای مراجعه آینده نگهداری کنید.

خطر

- هرگز محفظه دستگاه را در آب یا هرگونه مایع دیگر فرو نبرید، یا آن را زیر شیر آب نشویید. فقط از یک تکه پارچه نم‌دار برای تمیز کردن واحد موتور استفاده کنید.

هشدار

- هنگام کار با تیغه ها دقت بعمل آورید. خصوصاً هنگام درآوردن آنان از کاسه، هنگامی که کاسه را خالی می کنید یا هنگامی که آنان را تمیز می کنید، بیشتر دقت کنید. لبه های برش بسیار تیز می باشند!
- قبل از اتصال دستگاه به برق دقت کنید که ولتاژ مشخص شده روی دستگاه با برق محل هماهنگی داشته باشد.
- چنانچه سیم برق، دو شاخه یا سایر قطعات دستگاه صدمه دیده اند از دستگاه استفاده نکنید.
- اگر سیم برق صدمه دیده باشد، باید آن را شرکت Philips یا مرکز خدمات مجاز توسط شرکت Philips یا افرادی تأیید شده دیگر برای اجتناب از ایجاد خطر، تعویض نمایند.
- این دستگاه برای استفاده توسط افرادی که دارای قدرت فیزیکی کاهش یافته (شامل کودکان هم می شود)، یا توانایی حسی یا ذهنی پایین یا بدون تجربه و اطلاعات می باشند طراحی نشده است مگر اینکه روی کار آنان نظارت شود یا آموزش مربوط به استفاده از دستگاه توسط فردی مسئول برای ایمنی آنان داده شود.
- کودکان باید تحت مراقبت قرار داشته باشند تا مطمئن شوید که با دستگاه بازی نمی کنند.
- اجازه ندهید کودکان بدون نظارت از خوردن استفاده کنند.

احتیاط

- از مقادیر و زمانهای آماده سازی تعیین شده در جدول فراتر نروید.
- قبل از آماده کردن، مواد غذایی بزرگ را به قطعات حدود 2 سانتی متر خرد کنید.
- هرگز کاسه را از موادی که داغتر از 80 درجه سانتی گراد/170 درجه فارنهایت باشد پر نکنید.
- اگر مواد به جدار کاسه چسبیدند، واحد موتور را جدا کنید، در را باز کنید و آنان را با افزودن مایع یا با استفاده از یک کاردرک جدا نمایید.
- هرگز از لوازم و قطعات سایر تولید کنندگان که بطور خاص از طرف Philips توصیه نشده اند استفاده نکنید. چنانچه از این لوازم یا قطعات استفاده کنید، ضمانت شما باطل می شود.
- این دستگاه فقط برای استفاده خانگی طراحی شده است.

میدانهای الکترومغناطیسی (EMF)

این دستگاه Philips از کلیه استانداردهای میدان الکترومغناطیسی (EMF) پیروی می کند. در صورت استفاده صحیح و بهره گیری از دستورالعمل های موجود در این دفترچه راهنما، طبق شواهد علمی موجود کنونی، استفاده ایمن از این دستگاه امکان پذیر می باشد.

دستورالعمل پخت مواد

مواد پر کردن پن کیک

- 120 گرم عسل
- 100 گرم کره

1 عسل را برای چند ساعت در یخچال قرار دهید.

2 عسل و کره (قطعات 1/5 x 1/5) را درون کاسه خرد کن قرار دهید.

3 دستگاه را روشن کنید و به مدت 5 ثانیه خرد کنید.







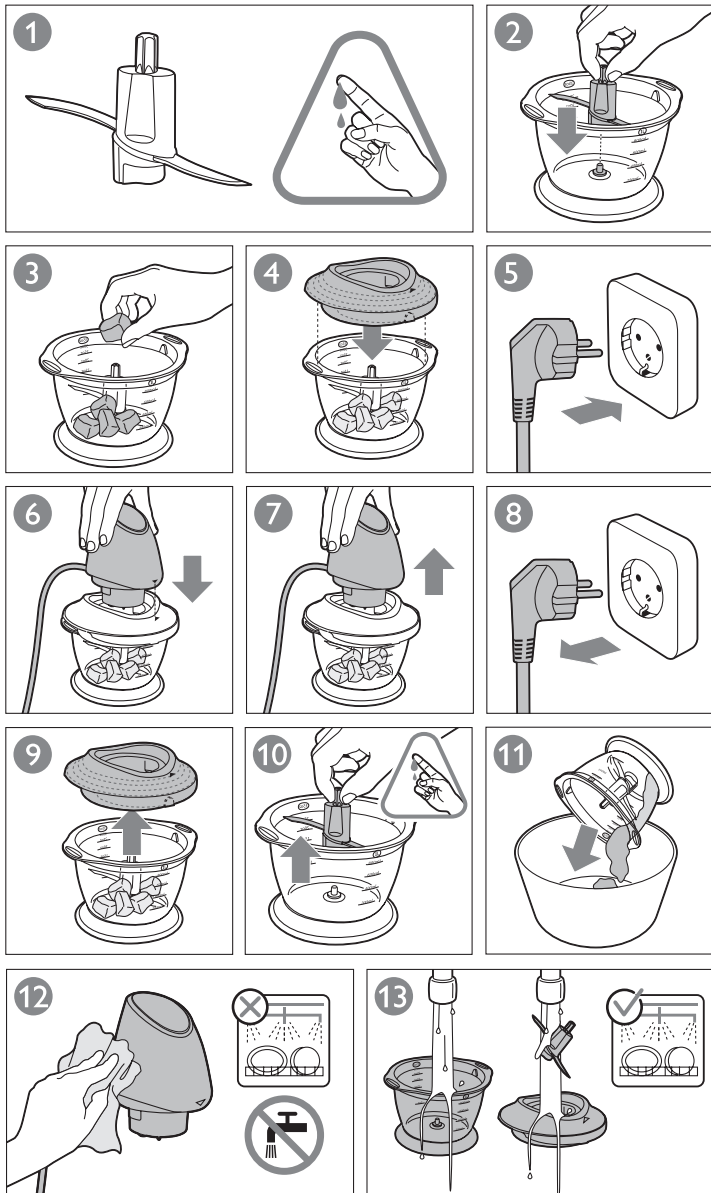
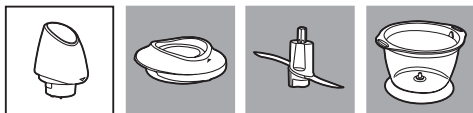

محیط زیست

دستگاه را مانند سایر زباله های خانگی دور نریزید، و آن را در محل های تعیین شده دور بریزید. با انجام این کار شما به حفظ محیط زیست کمک می کنید (شکل 2).

ضمانت و پشتیبانی

اگر به اطلاعات یا پشتیبانی نیاز دارید، لطفاً از www.philips.com/support بازدید کرده یا برگه ضمانت جهانی را مطالعه کنید.



	MAX.	
	200 g	5-10 pulses*
	50 g	10 pulses
	150 g	max. 10 sec.
	150 g	max. 10 sec.
	200 g	max. 10 sec.
	300 g	max. 10 sec.
 HR1397 only	15-20 g	5-10 pulses**

* 1 pulse = 1 sec.

** serrated blade unit

Free Manuals Download Website

<http://myh66.com>

<http://usermanuals.us>

<http://www.somanuals.com>

<http://www.4manuals.cc>

<http://www.manual-lib.com>

<http://www.404manual.com>

<http://www.luxmanual.com>

<http://aubethermostatmanual.com>

Golf course search by state

<http://golfingnear.com>

Email search by domain

<http://emailbydomain.com>

Auto manuals search

<http://auto.somanuals.com>

TV manuals search

<http://tv.somanuals.com>