

Register your product and get support at  
[www.philips.com/welcome](http://www.philips.com/welcome)

HP8183/00, HP8182/00,  
HP8181/00, HP8180/00



**PHILIPS**

Download from [Www.Somanuals.com](http://Www.Somanuals.com). All Manuals Search And Download.

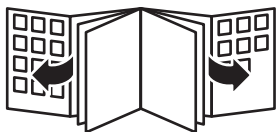

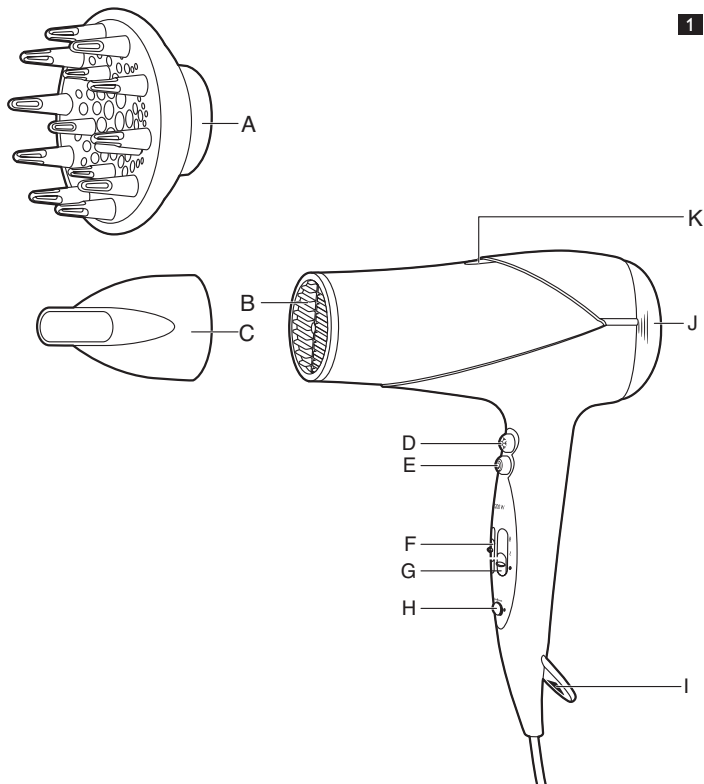



**HP8183/00, HP8182/00, HP8181/00, HP8180/00**

**ENGLISH 6**

**ESPAÑOL 11**

**PORTUGUÊS DO BRASIL 17**

فارسی 27

العربية 32

## Introduction

Congratulations on your purchase and welcome to Philips! To fully benefit from the support that Philips offers, register your product at [www.philips.com/welcome](http://www.philips.com/welcome).

## General description (Fig. 1)

- A Volume diffuser (HP8183/HP8182 only)
- B Air outlet grille
- C Concentrator
- D Cool shot button
- E Turbo button for extra airflow
- F Airflow slide switch
  - II = Strong airflow for quick drying
  - I = Gentle airflow specially intended for styling
  - 0 = Off
- G Temperature slide switch
  - ☼ Hot setting
  - ☽ Warm setting
  - ● Cool setting
- H Ion slide switch (HP8183/HP8182 only)
- I Hanging loop
- J Removable air inlet grille
- K Ion indicator light (HP8183/HP8182 only)

## Important

Read this user manual carefully before you use the appliance and save it for future reference.

### Warning

- Do not use this appliance near water. Do not use this appliance near bathtubs, showers, basins or other vessels containing water (Fig. 2).
- When you use the appliance in a bathroom, unplug it after use. The proximity of water presents a risk, even when the appliance is switched off.
- Do not insert any objects into the appliance to avoid electric shock.

- Check if the voltage indicated on the appliance corresponds to the local mains voltage before you connect the appliance.
- Check the condition of the mains cord regularly. Do not use the appliance if the plug, the mains cord or the appliance itself is damaged.
- If the mains cord is damaged, you must have it replaced by Philips, a service centre authorised by Philips or similarly qualified persons in order to avoid a hazard.
- This appliance is not intended for use by persons (including children) with reduced physical, sensory or mental capabilities, or lack of experience and knowledge, unless they have been given supervision or instruction concerning use of the appliance by a person responsible for their safety.
- Children should be supervised to ensure that they do not play with the appliance.

### **Caution**

- For additional protection, we advise you to install a residual current device (RCD) in the electrical circuit that supplies the bathroom. This RCD must have a rated residual operating current not higher than 30mA. Ask your installer for advice.
- Never block the air grilles.
- The appliance has a safety function. If the appliance overheats, it switches off automatically. Unplug the appliance and let it cool down for a few minutes. Before you switch on the appliance again, check the grilles to make sure they are not blocked by fluff, hair, etc.
- Always switch off the appliance before you put it down, even if it is only for a moment.
- Always unplug the appliance after use.
- Do not wind the mains cord round the appliance.
- HP8183/HP8182/HP8181 only: You may notice a characteristic odour when you use this hairdryer with the ion function switched on. This is caused by the ions that are generated and it is not harmful to the human body.
- Do not use the appliance on artificial hair.
- This appliance is only intended for drying scalp hair.
- Do not use the appliance for any other purpose than described in this manual.

## 8 ENGLISH

- Keep the hairdryer clean and free of dust, dirt and styling products such as mousse, spray and gel.
- Never use any accessories or parts from other manufacturers or that are not specifically advised by Philips. If you use such accessories or parts, your guarantee becomes invalid.

### Electromagnetic fields (EMF)

---

This Philips appliance complies with all standards regarding electromagnetic fields (EMF). If handled properly and according to the instructions in this user manual, the appliance is safe to use based on scientific evidence available today.

### Using the appliance

---

#### Drying

---

- 1** Put the plug in the wall socket.
- 2** Select the desired airflow setting to switch on the appliance (Fig. 3).
  - Set the slide switch to airflow setting II for ultra-quick drying.
  - Set the slide switch to airflow setting I for drying short hair or styling your hair.

*Tip: You can also use the turbo button for an extra powerful airflow (Fig. 4).*

- 3** Set the temperature slide switch to the cool, warm or hot setting (Fig. 5).
  - The hot setting ☼ allows you to dry shower-wet hair very quickly and safely until it is damp.
  - The warm setting ☽ is especially suitable for drying damp hair until it is almost dry.
  - The cool setting ● allows you to gently dry hair that is almost dry and helps to seal in shine.

- 4** Dry your hair by making brushing movements with the hairdryer at a small distance from your hair (Fig. 6).

*Tip: When you have finished drying each section, press the cool shot button and direct the cool airflow at your hair. This fixes your style and adds shine (Fig. 7).*



- 5** HP8183/HP8182 only: Switch the ion function on or off with the ion slide switch (Fig. 8).
- D** The ion indicator light goes on to indicate that the ion function has been activated.

HP8181 only: The ion function is always switched on.

The ion function provides additional shine and reduces frizz and static electricity. It is particularly suitable for dry and almost-dry hair.

## Concentrator

---

The concentrator enables you to direct the airflow straight at the brush or comb with which you are styling your hair.

- 1** Snap the concentrator onto the appliance (Fig. 9).

To disconnect the concentrator, pull it off the appliance.

## Volume diffuser (HP8183/HP8182 only)

---

The volume diffuser has been specially developed to gently dry both straight and curly or wavy hair.

- 1** To connect the volume diffuser, snap it onto the appliance (Fig. 10).

To disconnect the volume diffuser, pull it off the appliance.

- 2** To add volume at the roots, insert the pins into your hair in such a way that they touch your scalp (Fig. 11).

- 3** Make rotating movements with the appliance to distribute the warm air evenly through your hair (Fig. 12).

## Cleaning

Do not immerse the appliance in water or any other liquid, nor rinse it under the tap.

- 1** Switch off the appliance and unplug it.
- 2** Remove the concentrator or diffuser (HP8183/HP8182 only) before you clean the appliance.
- 3** Clean the appliance with a dry cloth.

## 10 ENGLISH

- 4** Take the air inlet grille off the appliance to remove hairs and dust (Fig. 13).
  - To remove the air inlet grille, press the thumbrests on the left and the right side of the air inlet grille simultaneously and pull the air inlet grille off the appliance.
  - To reattach the air inlet grille, press the thumbrests on the left and the right side of the air inlet grille simultaneously and press the inlet grille onto the appliance.
- 5** Clean the concentrator or diffuser (HP8183/HP8182 only) with a moist cloth or rinse it under the tap.
- 6** Make sure the concentrator or diffuser (HP8183/HP8182 only) is dry before you use or store it.

### Storage

Do not wind the mains cord round the appliance.

- 1** Switch off the appliance and unplug it.
- 2** Put the appliance in a safe place and let it cool down.
- 3** You can store the appliance by hanging it from its hanging loop.

### Environment

- Do not throw away the appliance with the normal household waste at the end of its life, but hand it in at an official collection point for recycling. By doing this, you help to preserve the environment (Fig. 14).

### Guarantee and service

If you need service or information or if you have a problem, please visit the Philips website at [www.philips.com](http://www.philips.com) or contact the Philips Consumer Care Centre in your country (you find its phone number in the worldwide guarantee leaflet). If there is no Consumer Care Centre in your country, go to your local Philips dealer.

## Introducción

Enhorabuena por la compra de este producto y bienvenido a Philips. Para sacar el mayor partido de la asistencia que Philips le ofrece, registre su producto en [www.philips.com/welcome](http://www.philips.com/welcome).

## Descripción general (fig. 1)

- A** Difusor de volumen (sólo modelos HP8183 y HP8182)
- B** Rejilla de salida de aire
- C** Boquilla concentradora
- D** Botón de chorro de aire frío
- E** Botón turbo para mayor flujo de aire
- F** Botón de flujo de aire
  - II = flujo de aire fuerte, para un secado rápido
  - I = Flujo de aire suave, especialmente indicado para moldear
  - 0 = apagado
- G** Botón de temperatura
  - ☼ Aire caliente
  - ☾ Aire templado
  - ● Aire frío
- H** Botón de iones (sólo modelos HP8183 y HP8182)
- I** Anilla para colgar
- J** Rejilla de entrada de aire desmontable
- K** Piloto indicador de iones (sólo modelos HP8183 y HP8182)

## Importante

Antes de usar el aparato, lea atentamente este manual de usuario y consérvelo por si necesitara consultarlo en el futuro.

### Advertencia

- No utilice este aparato cerca del agua ni cerca de bañeras, duchas, cubetas u otros recipientes que contengan agua (fig. 2).
- Si utiliza el aparato en el cuarto de baño, desenchúfelo después de usarlo. La proximidad de agua representa un riesgo, aunque el aparato esté apagado.

## 12 ESPAÑOL

- No inserte ningún objeto en el aparato para evitar descargas eléctricas.
- Antes de enchufar el aparato, compruebe si el voltaje indicado en el mismo se corresponde con el voltaje de red local.
- Compruebe el estado del cable de alimentación con regularidad. No utilice el aparato si la clavija, el cable de alimentación o el propio aparato están dañados.
- Si el cable de alimentación está dañado, debe ser sustituido por Philips o por un centro de servicio autorizado por Philips, con el fin de evitar situaciones de peligro.
- Este aparato no debe ser usado por personas (adultos o niños) con su capacidad física, psíquica o sensorial reducida, ni por quienes no tengan los conocimientos y la experiencia necesarios, a menos que sean supervisados o instruidos acerca del uso del aparato por una persona responsable de su seguridad.
- Asegúrese de que los niños no jueguen con este aparato.

### **Precaución**

- Como protección adicional, aconsejamos que instale en el circuito que suministre electricidad al cuarto de baño un dispositivo de corriente residual (RCD) con una corriente residual de funcionamiento que no exceda los 30 mA. Consulte a su electricista.
- No bloquee nunca las rejillas del aire.
- Este aparato tiene una función de seguridad. Si el aparato se calienta en exceso, se apagará automáticamente. Desenchufe el aparato y déjelo enfriar unos minutos. Antes de volver a enchufarlo, compruebe las rejillas para asegurarse de que no estén obstruidas con pelusas, pelos, etc.
- Apague siempre el aparato cuando lo deje en algún sitio, aunque sólo sea por un momento.
- Desenchufe siempre el aparato después de usarlo.
- No enrolle el cable de alimentación alrededor del aparato.
- Sólo modelos HP8183, HP8182 y HP8181: Es posible que note un olor característico cuando utilice este secador con la función iónica encendida. Esto se debe a los iones que se generan. No es nocivo para el cuerpo humano.
- No utilice el aparato sobre cabello artificial.

- Este aparato ha de ser usado solamente para secar cabello humano.
- No utilice este aparato para otros fines distintos a los descritos en este manual.
- Mantenga el secador limpio y sin polvo, suciedad o productos de peluquería como, por ejemplo, espuma moldeadora, laca o gel.
- No utilice nunca accesorios o piezas de otros fabricantes o que no hayan sido específicamente recomendados por Philips. La garantía quedará anulada si utiliza tales piezas o accesorios.

## **Campos electromagnéticos (CEM)**

Este aparato Philips cumple todos los estándares sobre campos electromagnéticos (CEM). Si se utiliza correctamente y de acuerdo con las instrucciones de este manual, el aparato se puede usar de forma segura según los conocimientos científicos disponibles hoy en día.

## **Uso del aparato**

### **Secado**

- 1** Enchufe el aparato a la toma de corriente.
- 2** Seleccione la posición de flujo de aire deseada para encender el aparato (fig. 3).
  - Deslice el botón de flujo de aire hasta la posición II para un secado ultra rápido.
  - Deslice el botón de flujo de aire hasta la posición I para secar pelo corto o para peinarse.

*Consejo: También puede utilizar el botón turbo para obtener un flujo de aire más potente (fig. 4).*

- 3** Deslice el botón de temperatura hasta la posición de aire frío, templado o caliente (fig. 5).
  - La posición de aire caliente ☺ le permite secarse el cabello mojado rápidamente y de forma segura hasta que quede húmedo.
  - La posición de templado ☽ es especialmente adecuada para secar el cabello húmedo hasta que esté casi seco.
  - La posición de aire frío ● le permite secar de forma suave el cabello que ya está casi seco, aportándole brillo.

- 4 Seque el cabello haciendo movimientos de cepillado con el secador a una pequeña distancia del cabello (fig. 6).

*Consejo: Cuando haya terminado de secar todas las secciones, pulse el botón de chorro de aire frío y dirija el flujo de aire hacia el cabello. Esto fija el peinado y le da más brillo (fig. 7).*

- 5 Sólo modelos HP8183 y HP8182: active o desactive la función de iones con el botón de iones (fig. 8).

- El piloto indicador de iones se ilumina para indicar que la función de iones se ha activado.

Sólo modelo HP8181: la función de iones siempre está activada.

La función de iones proporciona brillo adicional al cabello y reduce el encrespado y la electricidad estática, siendo especialmente adecuada para el cabello seco o casi seco.

### **Boquilla concentradora**

---

La boquilla concentradora le permite dirigir el flujo de aire directamente al cepillo o peine que esté utilizando para dar forma a su cabello.

- 1 Coloque la boquilla concentradora en el aparato (fig. 9).

Para quitar la boquilla concentradora del aparato, tire de ella.

### **Difusor de volumen (sólo modelos HP8183 y HP8182)**

---

El difusor de volumen está diseñado especialmente para secar suavemente tanto el cabello liso como el rizado u ondulado.

- 1 Para conectar el difusor de volumen, encájelo en el aparato (fig. 10).

Para quitar el difusor de volumen del aparato, tire del mismo.

- 2 Para añadir volumen desde las raíces, introduzca las púas en el cabello de modo que lleguen a tocar el cuero cabelludo (fig. 11).

- 3 Efectúe movimientos circulares con el aparato para distribuir el aire caliente de manera uniforme por el cabello (fig. 12).

### **Limpieza**

No sumerja el aparato en agua ni en otros líquidos, ni lo enjuague bajo el grifo.

- 1** Apague el aparato y desenchúfelo.
- 2** Quite la boquilla concentradora o el difusor (sólo modelos HP8183 y HP8182) antes de limpiar el aparato.
- 3** Limpie el aparato con un paño seco.
- 4** Desmonte la rejilla de entrada de aire del aparato para eliminar los pelos y el polvo (fig. 13).
  - Para quitar la rejilla de entrada de aire, presione simultáneamente en los 2 puntos de agarre situados a ambos lados de la rejilla, y tire de ésta para sacarla del aparato.
  - Para volver a montar la rejilla de entrada de aire, presione simultáneamente en los 2 puntos de agarre situados a ambos lados de la rejilla, y empuje ésta para encajarla en el aparato.
- 5** Limpie la boquilla concentradora y el difusor (sólo modelos HP8183 y HP8182) con un paño húmedo o enjuagándolos bajo el grifo.
- 6** Asegúrese de que la boquilla concentradora y el difusor (sólo modelos HP8183 y HP8182) estén secos antes de utilizarlos o guardarlos.

## Almacenamiento

No enrolle el cable de alimentación alrededor del aparato.

- 1** Apague el aparato y desenchúfelo.
- 2** Ponga el aparato en un lugar seguro y deje que se enfríe.
- 3** Puede guardar el aparato colgándolo por la anilla.

## Medio ambiente

- Al final de su vida útil, no tire el aparato junto con la basura normal del hogar. Llévelo a un punto de recogida oficial para su reciclado. De esta manera ayudará a conservar el medio ambiente (fig. 14).

### Garantía y servicio

Si necesita información o si tiene algún problema, visite la página Web de Philips en [www.philips.com](http://www.philips.com), o póngase en contacto con el Servicio de Atención al Cliente de Philips en su país (hallará el número de teléfono en el folleto de la garantía mundial). Si no hay Servicio de Atención al Cliente de Philips en su país, diríjase a su distribuidor local Philips.



## Introdução

Parabéns pela sua compra e bem-vindo à Philips! Para aproveitar ao máximo o suporte oferecido pela Philips, registre o produto em [www.philips.com/welcome](http://www.philips.com/welcome).

## Descrição geral (fig. 1)

- A** Difusor de volume (HP8183/HP8182 somente)
- B** Grade de saída de ar
- C** Concentrador
- D** Botão do jato de ar frio
- E** Botão turbo para um fluxo de ar extra
- F** Controle deslizante do fluxo de ar
  - II = Fluxo de ar forte para uma secagem rápida
  - I = Fluxo de ar suave, especial para modelagem
  - 0 = Desligar
- G** Controle deslizante de temperatura
  - ☺ Quente
  - ☹ Morno
  - ● Frio
- H** Controle deslizante do ionizador (HP8183/HP8182 somente)
- I** Argola para pendurar
- J** Grade de entrada de ar removível
- K** Luz indicadora do ionizador (HP8183/HP8182 somente)

## Importante

Leia este manual atentamente antes de usar o aparelho e guarde-o para consultas futuras.

### Aviso

- Não use este aparelho próximo à água, banheiras, chuveiros, pias ou recipientes que contenham água (fig. 2).
- Quando usar o aparelho no banheiro, tire-o da tomada após o uso. A proximidade da água é um risco, mesmo quando o aparelho está desligado.
- Não insira objetos no aparelho para evitar choque elétrico.

## 18 PORTUGUÊS DO BRASIL

- Antes de ligar o aparelho, verifique se a voltagem indicada no aparelho corresponde à voltagem do local.
- Verifique regularmente o fio. Não utilize o aparelho se o plugue, o fio e/ou o próprio aparelho estiverem danificados.
- Se o fio estiver danificado, deverá ser substituído pela Philips, por uma das assistências técnicas autorizadas da Philips ou por técnicos igualmente qualificados para evitar situações de risco.
- Este aparelho não deve ser usado por pessoas (inclusive crianças) com capacidades físicas, mentais ou sensoriais reduzidas ou pouca experiência e conhecimento, a menos que sejam supervisionadas ou instruídas sobre o uso do aparelho por uma pessoa responsável por sua segurança.
- Crianças pequenas devem ser supervisionadas para que não brinquem com o aparelho.

### **Cuidado**

- Para obter proteção adicional, recomendamos instalar um dispositivo de corrente residual (RCD) no circuito elétrico do banheiro. O RCD deve ter uma corrente de operação residual não superior a 30 mA. Peça informações ao instalador profissional.
- Nunca obstrua as grades de ar.
- O aparelho possui função de segurança. Se o secador superaquecer, será automaticamente desligado. Desconecte-o e deixe-o esfriar por alguns minutos. Antes de religar o aparelho, verifique as grades para ter certeza de que não estão bloqueadas com felpos, cabelos, etc.
- Antes de colocar o aparelho de lado, mesmo que seja apenas por breves instantes, desligue-o.
- Sempre desligue o aparelho após o uso.
- Não enrole o fio em volta do aparelho.
- Modelos HP8183/HP8182/HP8181 somente: talvez você perceba um odor característico ao usar o secador de cabelos com a função de condicionamento iônico ligada. Esse odor é causado pelos íons gerados e não é prejudicial ao corpo humano.
- Não use o aparelho em cabelos artificiais.
- Este aparelho deve ser usado apenas para secar o cabelo humano.
- Não use o aparelho para nenhum outro fim a não ser o descrito neste manual.

- Mantenha o secador limpo e sem poeira, sujeira e produtos modeladores como mousse, spray ou gel.
- Nunca use acessórios ou peças de outros fabricantes ou que não sejam especificamente recomendados pela Philips. Se você usá-los, sua garantia será invalidada.

## **Campos eletromagnéticos**

Este aparelho Philips atende a todos os padrões relacionados a campos eletromagnéticos. Se manuseado adequadamente e de acordo com as instruções deste manual do usuário, a utilização do aparelho é segura baseando-se em evidências científicas atualmente disponíveis.

## **Utilização do aparelho**

### **Secagem**

- 1** Conecte o plugue à tomada elétrica.
- 2** Selecione o ajuste de fluxo de ar desejado para ligar o aparelho (fig. 3).
  - Ajuste o controle deslizante para o fluxo de ar II para uma secagem ultra-rápida.
  - Ajuste o controle deslizante para o fluxo de ar I para secar cabelos curtos ou modelar os cabelos.

*Dica: Você também pode usar o botão turbo para uma intensificação extra do fluxo de ar (fig. 4).*

- 3** Ajuste o controle deslizante de temperatura para o fluxo de ar frio, morno ou quente (fig. 5).
  - O ajuste quente ☺ permite secar muito rapidamente e com segurança cabelos recém-saídos do banho até que fiquem úmidos.
  - O ajuste morno ☹ é especialmente adequado para secar cabelos úmidos até que fiquem quase secos.
  - O ajuste frio ● permite que você seque com suavidade cabelos quase secos, além de ajudar a dar um brilho incrível.

- 4** Seque o cabelo efetuando movimentos de escovação com o secador a uma pequena distância dos cabelos (fig. 6).

*Dica: Quando terminar de secar cada mecha, pressione o botão do jato de ar frio e direcione o fluxo de ar para os cabelos para fixar o penteado e dar brilho (fig. 7).*

**5** Modelos HP8183/HP8182 somente: ligue ou desligue a função de condicionamento iônico com o controle deslizante do ionizador (fig. 8).

▶ A luz indicadora do ionizador acende para indicar que o condicionamento iônico foi ativado.

Modelo HP8181 somente: a função de condicionamento iônico está sempre ligada.

A função de condicionamento iônico dá mais brilho aos cabelos, reduzindo o frizz e a eletricidade estática. É especialmente adequado para cabelos secos e quase secos.

### **Concentrador**

---

O bocal concentrador de ar permite direcionar o fluxo de ar diretamente sobre a escova ou sobre o pente com que estiver modelando o cabelo.

**1** Encaixe o concentrador no aparelho (fig. 9).

Para desconectá-lo, puxe-o do aparelho.

### **Difusor de volume (HP8183/HP8182 somente)**

---

O difusor de volume foi especialmente desenvolvido para secar com suavidade cabelos lisos, ondulados ou cacheados.

**1** Para conectar o difusor de volume, encaixe-o no aparelho (fig. 10).

Para desconectá-lo, puxe-o do aparelho.

**2** Para adicionar volume à raiz dos cabelos, insira os pinos no cabelo de modo que toquem o couro cabeludo (fig. 11).

**3** Faça movimentos rotativos com o aparelho para distribuir o fluxo de ar por igual nos cabelos (fig. 12).

## Limpeza

Não mergulhe o aparelho na água nem em outro líquido e não lave-o em água corrente.

- 1** Desligue e desconecte o aparelho da tomada.
- 2** Retire o concentrador ou o difusor (HP8183/HP8182 somente) antes de limpar o aparelho.
- 3** Limpe o secador com um pano seco.
- 4** Retire a grade de entrada de ar do aparelho para remover cabelos e poeira (fig. 13).
  - Para remover a grade de entrada de ar, pressione simultaneamente os apoios para polegar à esquerda e à direita da grade de entrada de ar e retire-a do aparelho.
  - Para encaixar novamente a grade de entrada de ar, pressione simultaneamente os apoios para polegar à esquerda e à direita da grade de entrada de ar e pressione-a na direção do aparelho.
- 5** Limpe o concentrador ou o difusor (HP8183/HP8182 somente) com um pano úmido ou lave-os em água corrente.
- 6** Verifique se o concentrador ou o difusor (HP8183/HP8182 somente) estão secos antes de usá-los ou guardá-los.

## Para guardar o aparelho

Não enrole o fio em volta do aparelho.

- 1** Desligue e desconecte o aparelho da tomada.
- 2** Coloque o secador em local seguro e deixe-o esfriar.
- 3** Você pode guardar o aparelho pendurando-o pela argola.

## Meio ambiente

- Não descarte o aparelho com o lixo doméstico no final de sua vida útil. Leve-o a um posto de coleta oficial para que possa ser reciclado. Com esse ato, você ajuda a preservar o meio ambiente (fig. 14).

### Garantia e assistência técnica

Se precisar de serviços ou informações ou tiver algum problema, visite o site da Philips em **www.philips.com** ou entre em contato com o Centro de Atendimento ao Cliente Philips do seu país (o número de telefone encontra-se no folheto da garantia mundial). Se não existir um Centro de Atendimento ao Cliente Philips no seu país, dirija-se a um representante local da Philips.

۶ مطمئن شوید که تمرکز دهنده یا پخش کننده (فقط مدل HP8183/HP8182) قبل از استفاده یا در هنگام ذخیره کردن آنان کاملاً خشک می باشد.

### نگهداری

سیم برق را دور دستگاه نپیچانید.

۱ دستگاه را خاموش کنید و دوشاخه را از پریز خارج کنید.

۲ دستگاه را در محلی مطمئن قرار داده و بگذارید خنک شود.

۳ می توانید دستگاه را با استفاده از قلاب آن آویزان کنید.

### محیط زیست

– دستگاه را مانند سایر زباله های خانگی دور نریزید، و آن را در محل های تعیین شده دور بریزید. با انجام این کار شما به حفظ محیط زیست کمک می کنید (شکل ۱۴).

### ضمانت و سرویس

اگر به سرویس یا اطلاعات نیاز داشتید یا اگر با مشکلی روبرو شدید، از سایت اینترنتی Philips به نشانی [www.philips.com](http://www.philips.com) مراجعه کرده یا با مرکز مراقبت از مشتری Philips در کشور خود تماس بگیرید (این شماره تلفن را در برگه ضمانت جهانی پیدا خواهید کرد). اگر در کشور شما مرکز مراقبت از مشتری وجود ندارد به فروشنده لوازم Philips مراجعه کنید.

تمرکز دهنده شما را قادر می کند تا جریان هوا را مستقیماً روی برس یا شانه ایی که با آن موهای خود را حالت می دهید هدایت کنید.

- ۱ سری اصلاح را روی دستگاه جا بزنید (شکل ۹).
- برای جدا کردن تمرکز دهنده، آن را از دستگاه بکشید.

پخش کننده حجم (فقط مدل HP8183/HP8182)

پراکنده کننده حجم ویژه خشک کردن نرم موهای صاف، فر دار یا مجعد طراحی شده است.

- ۱ برای وصل کردن پراکنده کننده حجم، آن را روی دستگاه جا بزنید (شکل ۱۰).
- برای جدا کردن پخش کننده، آن را از دستگاه بکشید.

- ۲ برای افزودن حجم در ریشه ها، خارها را در موهای خود بنحوی فرو برید که با کاسه سر تماس داشته باشند (شکل ۱۱).

- ۳ با استفاده از دستگاه حرکات چرخشی انجام دهید تا هوای گرم بطور یکسان در موی شما پخش شود (شکل ۱۲).

### تمیز کردن

دستگاه را در آب یا هر گونه مایع دیگر فرو نبرید و آن را زیر شیر آب نگیرید.

- ۱ دستگاه را خاموش کنید و دوشاخه را از پریز خارج کنید.

- ۲ تمرکز دهنده یا پخش کننده (فقط مدل HP8183/HP8182) را قبل از تمیز کردن دستگاه، جدا کنید.

- ۳ دستگاه را با يك پارچه خشک تمیز کنید.

- ۴ حفاظ ورود هوا را برای خارج کردن و تمیز کردن گرد و غبار و مو باز کنید (شکل ۱۳).

- برای باز کردن حفاظ ورودی هوا، جا انگشتی سمت چپ و سمت راست حفاظ ورودی هوا را در يك زمان فشار داده و حفاظ را از دستگاه بکشید تا جدا شود.
- برای نصب مجدد حفاظ ورودی هوا، جا انگشتی سمت چپ و سمت راست حفاظ ورودی هوا را در يك زمان فشار داده و حفاظ را روی دستگاه فشار داده تا در جای خود قرار گیرد.

- ۵ تمرکز دهنده یا پخش کننده (فقط مدل HP8183/HP8182) را با يك پارچه نمدار تمیز کرده یا زیر شیر آب تمیز کنید.



## میدان الکترومغناطیسی (EMF)

این دستگاه Philips از کلیه استانداردهای میدان الکترومغناطیسی (EMF) پیروی می کند. در صورت استفاده صحیح و بهره گیری از دستورالعمل های موجود در این دفترچه راهنما، طبق شواهد علمی موجود کنونی، استفاده ایمن از این دستگاه امکان پذیر می باشد.

## استفاده از دستگاه

## خشک کردن

۱ دو شاخه را در پریز قرار دهید.

۲ حالت دلخواه جریان هوا را برای روشن کردن دستگاه انتخاب کنید (شکل ۳).

- سوییچ کشویی را برای خشک کردن بسیار سریع روی حالت جریان هوای II قرار دهید.
- سوییچ کشویی جریان هوا را روی حالت I جهت خشک کردن مو یا حالت دادن موی خود استفاده کنید.

نکته: همچنین می توانید دکمه توربو را برای جریان هوای بسیار قوی هم استفاده کنید (شکل ۴).

۳ سوییچ کشویی را روی حالت سرد، گرم یا داغ تنظیم کنید (شکل ۵).

- حالت داغ «» به شما اجازه می دهد تا موی کاملاً خیس خود را بسیار سریع و با ایمنی کامل تا زمانی که فقط مرطوب باشد، خشک نمایید.
- حالت گرم «» بطور خاص برای خشک کردن موی مرطوب تا زمانی که تقریباً خشک شود، مناسب می باشد.
- حالت خنک «» این امکان را به شما می دهد تا به نرمی، موی خود که تقریباً خشک می باشد را خشک نموده و به آن جلا دهید.

۴ موی خود را با حرکات برس و قرار دادن سشوار در فاصله نزدیک به مو، خشک کنید (شکل ۶).

نکته: هنگامی که کلیه قسمتها را خشک شدند، دکمه هوای سرد را فشار داده و جریان هوای سرد را به طرف موی خود هدایت کنید. این کار حالت ایجاد شده را تثبیت و به موی شما جلا می دهد (شکل ۷).

۵ فقط مدل های HP8183/HP8182: عملکرد یون را با استفاده از کلید کشویی یون، روشن یا

خاموش کنید (شکل ۸).

چراغ نشانگر یونی برای نشان دادن اینکه عملکرد یون فعال شده است، روشن می شود.

فقط مدل HP8181: عملکرد یون همیشه روشن می شود.

عملکرد یون جلای بیشتر به موی شما می دهد و وز بودن و الکتریسیته ساکن را کاهش می دهد. این عمل برای موی خشک و تقریباً خشک بسیار مناسب می باشد.

- وضعیت سیم برق را مرتباً بررسی کنید. در صورتی که سیم و دو شاخه و یا خود دستگاه آسیب دیده باشد از دستگاه استفاده نکنید.
- اگر سیم برق صدمه دیده است، باید آن را شرکت Philips یا مرکز خدمات مجاز توسط شرکت Philips یا افرادی تایید شده دیگری برای اجتناب از ایجاد خطر، تعویض نمایند.
- این دستگاه برای استفاده اشخاصی که دارای وضعیت ضعیف جسمانی (شامل کودکان)، حساسیت و یا عقب ماندگی ذهنی و یا عدم داشتن تجربه و درک صحیح از آن هستند نمی باشد، مگر اینکه اینگونه اشخاص تحت آموزش و یا سرپرستی توسط افرادی که مسئولیت حفاظت از آنها را دارند در رابطه با این دستگاه قرار داشته باشند.
- کودکان باید در رابطه با این دستگاه تحت مراقبت باشند و مطمئن شوید که با آن بازی نکنند. اجازه ندهید کودکان بدون نظارت از دستگاه استفاده کنند.

#### هشدار

- برای حفاظت بیشتر، توصیه می کنیم یک دستگاه جریان اضافه (RCD) را که جریان درجه بندی شده آن از ۳۰ میلی آمپر تجاوز نکند استفاده کنید، در مدار الکتریکی موجود در حمام نصب کنید جریان برق دستگاه جریان اضافه نباید از ۳۰ میلی آمپر بیشتر باشد. از برقکار خود در این مورد کمک بگیرید.
- هرگز حفاظ ورود هوا را مسدود نکنید.
- این دستگاه دارای عملکرد ایمنی می باشد. اگر دستگاه بیش از حد داغ شود، بطور اتوماتیک خاموش خواهد شد. دستگاه را از برق جدا کنید و اجازه دهید برای چند دقیقه خنک شود. قبل از روشن کردن مجدد دستگاه، دقت کنید که حفاظهای ورودی هوا توسط کرب، مو و غیره مسدود نشده باشند.
- همیشه قبل از پائین گذاشتن دستگاه آن را خاموش کنید، حتی اگر فقط برای یک زمان کوتاه باشد.
- دو شاخه دستگاه را همیشه بعد از استفاده از برق خارج کنید.
- سیم برق را دور دستگاه نپیچانید.
- فقط مدل: HP8183/HP8182/HP8181 ممکن است متوجه بوی خاصی در هنگام استفاده از سشوار با روشن شدن عملکرد یون شوید. این مسئله مربوط به یونهای تولید شده می باشد و این بو برای بدن انسان مضر نمی باشد.
- از دستگاه روی موی مصنوعی استفاده نکنید.
- این دستگاه فقط برای خشک کردن موی سر در نظر گرفته شده است.
- از دستگاه برای موارد دیگر به غیر از مواردی که در این دفترچه راهنما ذکر شده است، استفاده نکنید.
- سشوار را تمیز، عاری از گرد و غبار و محصولات حالت دهنده مانند موس، اسپری و ژل نگاه دارید.
- هرگز از لوازم و قطعات سایر تولید کنندگان که بطور خاص از طرف Philips توصیه نشده اند استفاده نکنید. چنانچه از این لوازم یا قطعات استفاده کنید، ضمانت شما باطل می شود.

بخاطر این خرید به شما تبریک می گوئیم و به Philips خوش آمدید! برای استفاده کامل از پشتیبانی ارایه شده Philips، محصول خود را در [www.philips.com/welcome](http://www.philips.com/welcome) ثبت کنید.

## شرح کلی (شکل ۱)

- A پخش کننده حجم (فقط مدل HP8183/HP8182)
- B حفاظ خروج هوا
- C متمرکز کننده
- D دکمه جریان هوای خنک
- E دکمه توربو برای جریان هوای بیشتر
- F سوئیچ کشویی جریان هوا
- II = جریان هوای قوی برای خشک کردن سریع
- I = جریان هوای آرام مخصوص حالت دادن
- 0 = خاموش
- G سوئیچ کنترل درجه حرارت
- ☞ = حالت داغ
- ☜ = حالت گرم
- ● = حالت خنک
- H سوئیچ کشویی یونی (فقط مدل‌های HP8183/HP8182)
- I حلقه آویزان کردن
- J حفاظ ورودی هوای جدا شدنی
- K چراغ نشانگر یون (فقط مدل‌های HP8183/HP8182)

## مهم

این راهنمای کاربر را قبل از استفاده از دستگاه با دقت بخوانید و آنها را برای مراجعه آینده نگهداری کنید.

## هشدار

- از این دستگاه در نزدیکی آب استفاده نکنید. از این دستگاه در کنار وان حمام، دوش، دستشویی یا سایر ظروف حاوی آب استفاده نکنید (شکل ۲).
- هنگام استفاده از دستگاه در حمام، دوشاخه دستگاه را بعد از استفاده از پریش بیرون بکشید.
- مجاورت آب در کنار دستگاه باعث بروز خطر می شود، حتی هنگامی که دستگاه خاموش باشد.
- برای اجتناب از شوک الکتریکی، اشیاء فلزی را وارد دستگاه نکنید.
- قبل از اتصال دستگاه به برق دقت کنید که ولتاژ مشخص شده روی دستگاه با برق محل هماهنگی داشته باشد.

## البيئة

- لا تتخلصي من الجهاز مع المخلفات المنزلية العادية عند نهاية فترة استخدامه، لكن قومي بتسليمه إلى نقطة تجميع رسمية لإعادة تدويره. تساعدن من خلال القيام بهذا الإجراء في الحفاظ على البيئة (شكل ١٤).

## الضمان والصيانة

إذا كنت في حاجة إلى الخدمة أو المعلومات أو إذا واجهتك أي مشكلة، يرجى زيارة موقع الويب الخاص بشركة Philips على [www.philips.com](http://www.philips.com) أو اتصلي بمركز رعاية عملاء Philips في بلدك (ستجدين رقم الهاتف الخاص به في كتيب الضمان العالمي). إذا لم يكن هناك مركز لخدمة العملاء في بلدك، توجهي إلى موزع أجهزة Philips المحلي الخاص بك.

ناشر الحجم (الطرز HP8183/HP8182 فقط)

تم تطوير ناشر حجم الشعر خصيصا للتجفيف اللطيف للشعر المجعد أو المالس أو المموج.

١ لتوصيل ناشر الحجم، ركبيه في المكان المخصص له على الجهاز (شكل ١٠).  
انزعي ناشر الحجم لفصله عن الجهاز.

٢ لإضافة حجم للشعر عند الجذور، أدخلي الدبابيس داخل شعرك بحيث تتلامس مع فروة الرأس (شكل ١١).

٣ عليك القيام بحركات دائرية بالجهاز لتوزيع الهواء الدافئ بالتساوي في شعرك (شكل ١٢).

### التنظيف

لا تغمرى الجهاز في الماء أو أي سائل آخر ولا تشطفيه تحت ماء الصنبور الجاري.

١ أوقفي تشغيل الجهاز وافصليه عن الكهرباء.

٢ فكي المركز أو الناشر (الطرز HP8183/HP8182 فقط) قبل تنظيف الجهاز.

٣ نظفي الجهاز باستخدام قطعة قماش جافة.

٤ انزعي شبكة دخول الهواء من الجهاز لإزالة الشعر والغبار منها (شكل ١٣).

- لفك شبكة دخول الهواء، اضغطي بإصبع الإبهام على الجوانب الأيمن والأيسر من شبكة دخول الهواء واسحبها من الجهاز.
- لإعادة تركيب شبكة دخول الهواء، اضغطي بإصبع الإبهام على الجوانب الأيمن والأيسر من شبكة دخول الهواء وادفعيها للتركيب بالجهاز.

٥ قومي بتنظيف المركز أو الناشر (الطرز HP8183/HP8182 فقط) باستخدام قطعة قماش مبللة أو اشطفوها تحت الصنبور.

٦ تأكدي من أن المكثف أو الناشر (الطرز HP8183/HP8182 فقط) في حالة جافة قبل استخدامها أو تخزينها.

### التخزين

لا تلمس سلك التيار الكهربائي حول الجهاز.

١ أوقفي تشغيل الجهاز وافصليه عن الكهرباء.

٢ ضعي الجهاز في مكان آمن واتركيه ليبرد.

٣ يمكنك تخزين الجهاز من خلال تعليقه من حلقة التعليق الخاصة به.

١ ضعِي قابس التيار الكهربِي في مقبس الحائط.

٢ حددي مستوى تدفق الهواء الذي تفضلينه لتشغيل الجهاز (شكل ٣).

- اضبطي المفتاح المنزلق على إعداد تدفق الهواء للتعجف فائق السرعة.
- اضبطي المفتاح المنزلق على إعداد تدفق الهواء للتعجف الشعر القصير أو لتصفيف شعرك.

نصيحة: يمكنك أيضاً استخدام زر الترمو لتيار هواء شديد القوة (شكل ٤).

٣ اضبطي المفتاح المنزلق لدرجة الحرارة على الإعداد cool (بارد) أو warm (دافئ) أو hot (ساخن) (شكل ٥).

- يسمح لك إعداد الهواء الساخن « بتجفيف شعرك بسرعة وأمان بعد الاستحمام.
- إعداد الهواء الدافئ « ملائم تماماً لتجفيف الشعر حتى يصبح جافاً تماماً.
- يسمح لك إعداد الهواء البارد ● بتجفيف الشعر الجاف بالفعل ويساعد على تثبيت التسريحة.

٤ جففي شعرك باستخدام الفرشاة وحركيها مع جهاز التجفيف على شعرك وعلى بعد مسافة قصيرة من الشعر (شكل ٦).

نصيحة: بعد الانتهاء من تجفيف كل قسم من شعرك، اضغطي على زر دفعات الهواء البارد وقومي بتوجيه تيار الهواء البارد نحو شعرك. يساعد ذلك على تثبيت تسريحتك ويضفي عليها لمعاناً (شكل ٧).

٥ الطرز HP8183/HP8182 فقط: شغلي وظيفه الأيونات أو أوقفي تشغيلها باستخدام مفتاح الأيونات المنزلق (شكل ٨).

يضيء مصباح مؤشر الأيونات للدلالة على تشغيل وظيفه الأيونات.  
الطرز HP8181 فقط: وظيفه الأيونات تعمل دائماً.

تمنحك وظيفه الأيونات مستوى إضافي من اللمعان وتقلل من التجعد والكهرباء السكونية. فهي مناسبة بشكل خاص للاستخدام مع الشعر الجاف وشبه الجاف.

#### المكثف

يمكنك المكثف من توجيه تيار الهواء بشكل مباشر نحو الفرشاة أو المشط المستخدم لتصفيف شعرك.

١ ركبِي المكثف في الجهاز (شكل ٩).

وإذا كنت ترغبين في فصله، انزعيه من الجهاز.

- في حالة تلف سلك التيار الكهربائي، يجب استبداله دوماً عن طريق Philips أو من أي مركز صيانة معتمد منها أو بواسطة أشخاص على نفس الدرجة من التأهيل لتفادي وقوع الخطر.
  - هذا الجهاز غير مخصص للاستخدام عن طريق أشخاص يعانون من نقص في القدرات الجسدية أو الحسية أو العقلية (بما في ذلك الأطفال)، أو من تنقصهم الخبرة والمعرفة، ما لم تتوافر لهم المراقبة أو تعليمات استعمال الجهاز عن طريق أحد الأشخاص يكون مسئولاً عن سلامتهم.
  - يجب مراقبة الأطفال للتأكد من عدم عبثهم بالجهاز
- تنبيه**
- لتحقيق مستوى إضافي من الحماية، ننصحك بتركيب جهاز تيار متخلف (RCD) في الدائرة الكهربائية المغذية للحمام. حيث يجب أن يعمل جهاز التيار المتخلف هذا على تيار متخلف للتشغيل لا يزيد عن ٣٠ مللي أمبير. اطلبي المشورة من فني التركيب.
  - لا تقومي أبداً بإعاقة مجرى شبكات الهواء.
  - يحتوي هذا الجهاز على وظيفة للأمان. سيتوقف الجهاز عن العمل بشكل تلقائي في حالة سخونته لدرجة أعلى من الحد المسموح. افصلي التيار الكهربائي عن الجهاز واركبه ليضع دقائق حتى يبرد. افحصي الشبكات للتأكد من عدم انسدادها بالزغب أو الشعر أو ما إلى ذلك قبل توصيل الجهاز بالكهرباء مرة أخرى.
  - احرصي دائماً على إيقاف تشغيل الجهاز قبل طرحه جانباً، حتى ولو كان ذلك للحظة واحدة فقط.
  - احرصي دوماً على فصل الجهاز عن الكهرباء بعد الاستعمال.
  - لا تلمسي سلك التيار الكهربائي حول الجهاز.
  - الطرز HP8183/HP8182/HP8181 فقط: قد تلاحظين انبعاث رائحة مميزة عند استخدام مجفف الشعر هذا مع تشغيل وظيفة الأيونات. يحدث ذلك بسبب الأيونات المولدة ولا يؤدي صحة الإنسان.
  - لا تستخدمي الجهاز على الشعر الصناعي (الباروكة).
  - هذا الجهاز مخصص للاستخدام في تجفيف شعر الرأس فقط.
  - لا تستخدمي الجهاز في أي أغراض أخرى غير الموضحة في هذا الدليل.
  - احرصي على نظافة مجفف الشعر وخلوه من الأتربة والأوساخ ومنتجات التصفيف مثل الموس والاسبراي والجيل.
  - لا تستخدمي أبداً أي ملحقات و/أو أجزاء لمصنعين آخرين أو غير تلك التي توصي بها Philips. فإذا استخدمت مثل هذه الملحقات أو الأجزاء سيصبح ضمانك لاغياً.

#### الحقول الكهرومغناطيسية (EMF)

هذا الجهاز من Philips متوافق مع كافة المعايير المتعلقة بالحقول الكهرومغناطيسية (EMF). يعد استخدام هذا الجهاز آمناً إذا استخدم بشكل صحيح حسب التعليمات الواردة في دليل المستخدم هذا، وذلك حسب الدلائل العلمية المتوفرة اليوم.

مبروك على شرائك الجهاز ومرحباً بك في عالم Philips! للاستفادة الكاملة من الدعم الذي تقدمه Philips، سجلي منتجك على [www.philips.com/welcome](http://www.philips.com/welcome).

### الوصف العام (شكل ١)

- A ناشر الحجم (الطرز HP8183/HP8182 فقط)
- B شبكة خروج الهواء
- C المكثف
- D زر دفعات الهواء البارد
- E الزر التريبيني لتيار هواء إضافي
- F مفتاح منزلق لتيار الهواء
- I = تيار هواء قوي للتجفيف السريع
- II = تيار هواء لطيف خاص بالتصفيف
- 0 = إيقاف
- G مفتاح منزلق لدرجة الحرارة
- « إعداد الهواء الساخن
- « إعداد الهواء الدافئ
- ● إعداد الهواء البارد
- H مفتاح الأيونات المنزلق (الطرز HP8183/HP8182 فقط)
- I حلقة التعليق
- J شبكة لإدخال الهواء قابلة لللفك
- K لمبة مؤشر الأيونات (الطرز HP8183/HP8182 فقط)

### هام

يرجى قراءة دليل المستخدم هذا بعناية قبل استخدام الجهاز والاحتفاظ به للرجوع إليه في المستقبل.

### تحذير

- لا تستخدم هذا الجهاز بالقرب من الماء. لا تستخدم هذا الجهاز بالقرب من أحواض الاستحمام أو الدش أو الأحواض أو أي أوعية أخرى تحتوي على ماء (شكل ٢).
- عند استخدام الجهاز في الحمام، إفصله عن التيار الكهربائي بعد الاستخدام. يؤدي وجود المياه على مقربة من الجهاز إلى إمكانية التعرض للخطر، حتى في حالة إيقاف تشغيل الجهاز.
- لا تقومي بإدخال أي أدوات في الجهاز حتى لا تتعرضين للصدمة الكهربائية.
- تأكد من موثمة مستوى الفولتية الموضح على الجهاز لفولتية مغذيات الكهرباء المحلية قبل توصيل الجهاز بالكهرباء.
- افحصي حالة السلك الكهربائي بصفة منتظمة. لا تستخدم الجهاز إذا كان السلك الكهربائي أو





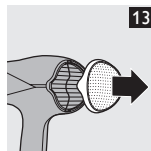
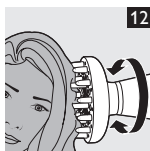
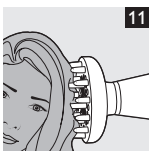
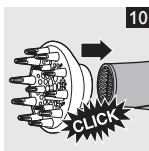
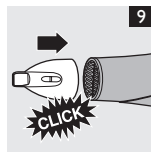
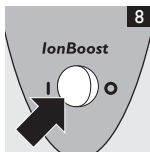
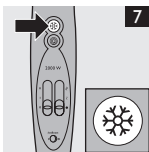
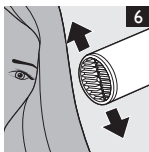
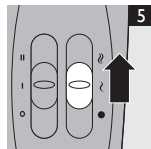
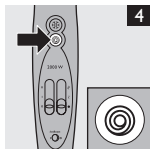
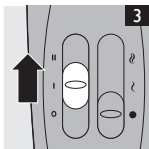





**[www.philips.com](http://www.philips.com)**



100% recycled paper  
100% papier recyclé

4222.002.7381.1

Download from [Www.Somanuals.com](http://Www.Somanuals.com). All Manuals Search And Download.

## Free Manuals Download Website

<http://myh66.com>

<http://usermanuals.us>

<http://www.somanuals.com>

<http://www.4manuals.cc>

<http://www.manual-lib.com>

<http://www.404manual.com>

<http://www.luxmanual.com>

<http://aubethermostatmanual.com>

Golf course search by state

<http://golfingnear.com>

Email search by domain

<http://emailbydomain.com>

Auto manuals search

<http://auto.somanuals.com>

TV manuals search

<http://tv.somanuals.com>